

EW9H378SP



PL Suszarka

Instrukcja obsługi

SPIS TREŚCI

1. INFORMACJE DOTYCZĄCE BEZPIECZEŃSTWA.....	3
2. WSKAZÓWKI DOTYCZĄCE BEZPIECZEŃSTWA.....	7
3. OPIS URZĄDZENIA.....	9
4. PANEL STEROWANIA.....	10
5. TABELA PROGRAMÓW.....	11
6. OPCJE.....	13
7. USTAWIENIA:.....	15
8. PRZED PIERWSZYM UŻYCIEM.....	16
9. CODZIENNA EKSPLOATACJA.....	18
10. WSKAZÓWKI I PORADY.....	19
11. KONSERWACJA I CZYSZCZENIE.....	20
12. ROZWIĄZYWANIE PROBLEMÓW.....	24
13. DANE TECHNICZNE.....	26
14. KRÓTKI PRZEWODNIK.....	28
15. KARTA PRODUKTU ZGODNA Z ROZPORZĄDZENIEM UE 1369/2017.....	31
16. OCHRONA ŚRODOWISKA.....	32

MYŚLIMY O TOBIE

Dziękujemy za zakup urządzenia Electrolux. Jest on owocem dziesięcioleci doświadczeń i innowacji. To pomysłowe i stylowe urządzenie zostało zaprojektowane z myślą o Tobie. Użytkując je, zawsze ma się pewność uzyskania wspaniałych efektów.

Witamy w świecie marki Electrolux

Przejdź na naszą witrynę internetową:



Wskazówki dotyczące użytkowania, broszury, pomoc w rozwiązywaniu problemów oraz informacje dotyczące serwisu i napraw:

www.electrolux.com/support



Zarejestruj produkt, aby korzystać z lepszej obsługi serwisowej:

www.registerelectrolux.com



Kup akcesoria, materiały eksploatacyjne i oryginalne części zamienne do swojego urządzenia:

www.electrolux.com/shop

OBSŁUGA KLIENTA I SERWIS

Należy zawsze używać oryginalnych części zamiennych.

Przed kontaktem z autoryzowanym centrum serwisowym należy przygotować poniższe dane: Model, numer produktu, numer seryjny.

Informacje można znaleźć na tabliczce znamionowej.

 Ostrzeżenie/przestroga — informacje dotyczące bezpieczeństwa

 Ogólne informacje i wskazówki

 Informacje dotyczące środowiska naturalnego

Producent zastrzega sobie możliwość wprowadzenia zmian bez wcześniejszego powiadomienia.

1. INFORMACJE DOTYCZĄCE BEZPIECZEŃSTWA

Przed rozpoczęciem instalacji i użytkowania urządzenia należy dokładnie zapoznać się z dołączoną instrukcją obsługi. Producent nie odpowiada za obrażenia ciała ani szkody spowodowane nieprawidłową instalacją lub eksploatacją produktu. Należy zachować instrukcję obsługi w bezpiecznym i łatwo dostępnym miejscu w celu wykorzystania w przyszłości.



– Przeczytać dołączoną instrukcję.



Ostrzeżenie: Zagrożenie pożarem / łatwopalne materiały.

Urządzenie zawiera palny gaz – propan (R290) – który spełnia wymogi dotyczące ochrony środowiska. Nie zbliżać do urządzenia ognia ani źródeł zapłonu. Zachować ostrożność, aby nie uszkodzić układu chłodniczego zawierającego propan.

1.1 Bezpieczeństwo dzieci i osób o ograniczonych zdolnościach ruchowych, sensorycznych lub umysłowych



OSTRZEŻENIE!

Zagrożenie uduszeniem lub odniesieniem obrażeń mogących skutkować trwałym kalectwem.

- Urządzenie mogą obsługiwać dzieci po ukończeniu 8. roku życia oraz osoby o ograniczonych zdolnościach fizycznych, sensorycznych lub umysłowych bądź nieposiadające odpowiedniej wiedzy i doświadczenia, jeśli będą one nadzorowane lub zostaną poinstruowane w zakresie bezpiecznego korzystania z tego urządzenia i będą świadome związanych z tym zagrożeń.
- Dzieci w wieku od 3 do 8 lat i osoby o znacznym stopniu niepełnosprawności nie powinny zbliżać się

urządzenia, jeśli nie znajdują się pod stałym nadzorem.

- Dzieci poniżej 3 roku życia nie powinny zbliżać się do urządzenia, jeśli nie znajdują się pod stałym nadzorem.
- Nie pozwalać dzieciom bawić się urządzeniem.
- Przechowywać opakowanie w miejscu niedostępnym dla dzieci lub pozbyć się go w odpowiedni sposób.
- Przechowywać detergenty poza zasięgiem dzieci.
- Dzieci i zwierzęta domowe nie powinny zbliżać się do urządzenia, gdy otworzone są jego drzwi.
- Jeśli urządzenie wyposażono w blokadę uruchomienia, zaleca się jej włączenie.
- Dzieci nie powinny zajmować się czyszczeniem ani konserwacją urządzenia bez odpowiedniego nadzoru.

1.2 Ogólne zasady bezpieczeństwa

- Urządzenie jest przeznaczone wyłącznie do suszenia upranych rzeczy przeznaczonych do użytku domowego i nadających się do suszenia maszynowego.
- Nie używać funkcji suszarki, jeśli pranie zabrudzone jest przemysłowymi środkami chemicznymi.
- Urządzenie przeznaczone jest do użytku domowego w pomieszczeniach zamkniętych.
- Urządzenie można użytkować w biurach, pokojach hotelowych, pokojach w pensjonatach, domach dla gości w gospodarstwach rolnych i innych podobnych miejscach, gdzie użytkowanie nie przekracza średniego poziomu użytkowania w gospodarstwie domowym.
- Nie zmieniać parametrów technicznych urządzenia.
- Jeśli suszarka ma stać na pralce, należy użyć zestawu łączącego. Zestaw łączący, który można nabyć w autoryzowanych punktach sprzedaży, pasuje wyłącznie do urządzeń wymienionych w dołączonej do niego instrukcji. Należy się z nią zapoznać przed

zainstalowaniem zestawu (patrz ulotka dotycząca instalacji).

- Urządzenie można zainstalować jako wolnostojące lub pod blatem kuchennym, zachowując odpowiednią przestrzeń (patrz ulotka dotycząca instalacji).
- Nie instalować urządzenia za zamykanymi lub przesuwanymi drzwiami ani za drzwiami, których zawiasy są umieszczone po przeciwnej stronie, co uniemożliwiłoby całkowite otworzenie drzwi urządzenia.
- Wykładzina podłogowa, dywan lub mata podłogowa nie mogą zasłaniać otworów wentylacyjnych w podstawie.
- **OSTRZEŻENIE:** Urządzenia nie wolno zasilać przez zewnętrzny wyłącznik, np. programator czasowy, ani ze źródła zasilania często wyłączanego przez zakład energetyczny.
- Podłączyć wtyczkę do gniazda elektrycznego dopiero po zakończeniu instalacji. Należy zadbać o to, aby po zakończeniu instalacji urządzenia wtyczka przewodu zasilającego była łatwo dostępna.
- Upewnić się, że miejsce instalacji urządzenia jest odpowiednio wietrzne, aby zapobiec cofaniu się do pomieszczenia szkodliwych spalin z urządzeń zasilanych opałem lub z kominka.
- **OSTRZEŻENIE:** Nie instalować urządzenia w miejscach bez przewiewu.
Urządzenie zawiera palny gaz – propan (R290) – który spełnia wymogi dotyczące ochrony środowiska. Nie zbliżać do urządzenia ognia ani źródeł zapłonu. Zachować ostrożność, aby nie uszkodzić układu chłodniczego zawierającego propan.
- **OSTRZEŻENIE:** Zapewnić drożność otworów wentylacyjnych w obudowie lub zabudowie urządzenia.
- **OSTRZEŻENIE:** Nie uszkodzić układu chłodniczego.
- Jeśli przewód zasilający jest uszkodzony, musi go wymienić producent, autoryzowane centrum

serwisowe lub inna wykwalifikowana osoba, aby zapobiec ryzyku porażenia prądem.

- Nie należy przekraczać maksymalnego ciężaru ładunku, który wynosi 8,0 kg (patrz „Tabela programów”).
- Nie używać urządzenia do rzeczy zanieczyszczonych przemysłowymi środkami chemicznymi.
- Usuwać włókna z tkanin i inne zanieczyszczenia nagromadzone wokół urządzenia.
- Nie używać urządzenia bez filtra. Przed każdym użyciem urządzenia oczyścić filtr.
- W suszarce nie wolno suszyć niewypranych rzeczy.
- Rzeczy zabrudzone substancjami, jak olej, aceton, alkohol, ropa, nafta, odplamiacze, terpentyna, wosk czy środki do usuwania wosku, należy przed wysuszeniem w suszarce wyprać w gorącej wodzie z większą ilością detergentu.
- W suszarce nie wolno suszyć przedmiotów, jak gumowa pianka (pianka lateksowa), czepki prysznicowe, tkaniny nieprzemakalne, ubrania powlekane gumą i ubrania lub poduszki z wkładką z pianki lateksowej.
- Płyny zmiękczające do tkanin i podobne produkty wolno stosować wyłącznie zgodnie z zaleceniami ich producentów.
- Wyjąć wszystkie przedmioty mogące wywołać zapłon, takie jak zapalniczki lub zapałki.
- **OSTRZEŻENIE:** Nie zatrzymywać suszarki przed zakończeniem cyklu suszenia, jeśli nie można natychmiast wyjąć z niej wszystkich rzeczy i rozłożyć ich w celu rozproszenia ciepła.
- Przed przystąpieniem do konserwacji należy wyłączyć urządzenie i wyjąć wtyczkę przewodu zasilającego z gniazda.

2. WSKAZÓWKI DOTYCZĄCE BEZPIECZEŃSTWA

2.1 Instalacja



Ostrzeżenie: Zagrożenie pożarem / łatwopalne materiały.

- Usunąć wszystkie elementy opakowania.
- Nie instalować ani nie używać uszkodzonego urządzenia.
- Należy postępować zgodnie z instrukcją instalacji dołączoną do urządzenia.
- Nie instalować urządzenia w miejscach, gdzie nie ma wymiany powietrza
Urządzenie zawiera palny gaz – propan (R290) – który spełnia wymogi dotyczące ochrony środowiska. Nie zbliżać do urządzenia ognia ani źródeł zapłonu. Zachować ostrożność, aby nie uszkodzić układu chłodniczego zawierającego propan.
- Zachować ostrożność podczas przenoszenia urządzenia, ponieważ jest ono ciężkie. Należy zawsze stosować rękawice ochronne i mieć na stopach pełne obuwie.
- Nie instalować ani nie używać urządzenia w miejscach, w których temperatura może być niższa niż 5°C lub wyższa niż 35°C.
- Podłoże, na którym będzie stało urządzenie, musi być płaskie, stabilne, odporne na działanie wysokiej temperatury i czyste.
- Zapewnić odpowiednią cyrkulację powietrza pomiędzy urządzeniem i podłogą.
- Podczas przenoszenia urządzenia należy zawsze je trzymać w położeniu pionowym.
- Tył urządzenia musi znajdować się przy ścianie.
- Po ustawieniu urządzenia w docelowym miejscu należy za pomocą poziomicy sprawdzić, czy jest prawidłowo wypoziomowane. W przeciwnym razie należy odpowiednio wyregulować jego nóżki.

2.2 Podłączenie elektryczne



OSTRZEŻENIE!

Zagrożenie pożarem i porażeniem prądem elektrycznym.

- Podłączyć wtyczkę do gniazda elektrycznego dopiero po zakończeniu instalacji. Należy zadbać o to, aby po zakończeniu instalacji urządzenia wtyczka przewodu zasilającego była łatwo dostępna.
- **OSTRZEŻENIE:** Urządzenie jest przeznaczone do instalacji/ podłączenia do złącza uziemiającego w budynku.
- Upewnić się, że parametry na tabliczce znamionowej odpowiadają parametrom znamionowym źródła zasilania.
- Należy używać wyłącznie prawidłowo zamontowanego gniazda elektrycznego z uziemieniem.
- Nie stosować rozgałęźników ani przedłużaczy.
- Odłączając urządzenie, nie należy ciągnąć za przewód zasilający. Należy zawsze ciągnąć za wtyczkę sieciową.
- Nie dotykać przewodu zasilającego ani wtyczki mokrymi rękami.

2.3 Użytkowanie



OSTRZEŻENIE!

Zagrożenie odniesieniem obrażeń, porażeniem prądem, pożarem lub uszkodzeniem urządzenia.



Ostrzeżenie: Zagrożenie pożarem / łatwopalne materiały. Urządzenie zawiera palny gaz – propan (R290) – który spełnia wymogi dotyczące ochrony środowiska. Nie zbliżać do urządzenia ognia ani źródeł zapłonu. Zachować ostrożność, aby nie uszkodzić układu chłodniczego zawierającego propan.

- Urządzenie jest przeznaczone wyłącznie do użytku domowego (wewnątrz pomieszczeń).
- Nie wolno suszyć uszkodzonych rzeczy (rozdartych, wystrzępionych itp.), w których znajduje się wypełnienie.
- Jeśli do prania dodano odplamiacz, przed uruchomieniem cyklu suszenia należy wykonać dodatkowe płukanie.
- Suszyć wyłącznie tkaniny nadające się do suszenia w urządzeniu. Należy przestrzegać zaleceń dotyczących czyszczenia umieszczonych na metce.
- Nie pić wody ze zbiornika na skropliny/wodę destylowaną ani nie używać jej do przyrządzania potraw. Jej spożycie przez ludzi lub zwierzęta może spowodować problemy zdrowotne.
- Nie siadać ani nie stawać na otworzonych drzwiach urządzenia.
- Nie suszyć w urządzeniu mokrych ubrań.

2.4 Oświetlenie wewnętrzne



OSTRZEŻENIE!
Zagrożenie odniesieniem obrażeń.

- Widoczne światło emitowane przez diodę LED – nie wpatrywać się bezpośrednio w źródło światła.
- Aby wymienić wewnętrzne oświetlenie, należy skontaktować się z autoryzowanym punktem serwisowym.

2.5 Konserwacja i czyszczenie



OSTRZEŻENIE!
Zagrożenie odniesieniem obrażeń lub uszkodzeniem urządzenia.



Ostrzeżenie: Zagrożenie pożarem / łatwopalne materiały. Urządzenie zawiera palny gaz – propan (R290) – który spełnia wymogi dotyczące ochrony środowiska. Nie zbliżać do urządzenia ognia ani źródeł zapłonu. Zachować ostrożność, aby nie uszkodzić

układu chłodniczego zawierającego propan.

- Urządzenia nie wolno czyścić wodą pod ciśnieniem ani parą wodną.
- Czyścić urządzenie za pomocą wilgotnej szmatki. Stosować wyłącznie obojętne detergenty. Nie używać produktów ściernych, myjek do szorowania, rozpuszczalników ani metalowych przedmiotów.
- Podczas czyszczenia urządzenia należy zachować ostrożność, aby nie dopuścić do uszkodzenia układu chłodniczego.

2.6 Sprężarka



OSTRZEŻENIE!
Zagrożenie uszkodzeniem urządzenia.

- Sprężarka oraz jej układ w suszarce są napełnione specjalną substancją, która nie zawiera fluorochlorowęglowodorów. Układ musi być szczelny. Uszkodzenie układu może spowodować jego rozszczelnienie.

2.7 Usługi

- Aby naprawić urządzenie, należy skontaktować się z autoryzowanym centrum serwisowym.
- Należy stosować wyłącznie oryginalne części zamienne.
- Informacja dotycząca oświetlenia w urządzeniu i elementów oświetleniowych sprzedawanych osobno jako części zamienne: Zastosowane elementy oświetleniowe są przystosowane do pracy w wymagających warunkach fizycznych (temperatura, drgania, wilgotność) w urządzeniach domowych lub są przeznaczone do sygnalizacji stanu działania urządzenia. Nie są one przeznaczone do innych zastosowań i nie nadają się do oświetlania pomieszczeń domowych.

2.8 Utylizacja



OSTRZEŻENIE!

Zagrożenie odniesieniem obrażeń lub uduszeniem.



Ostrzeżenie: Zagrożenie pożarem, uszkodzeniem materiałów oraz uszkodzeniem urządzenia.

- Odłączyć urządzenie od źródła zasilania i zamknąć dopływ wody.
- Odciąć przewód zasilający blisko urządzenia i oddać do utylizacji.

- Urządzenie zawiera łatwopalny gaz (R290). Aby uzyskać informacje dotyczące prawidłowej utylizacji produktu, należy skontaktować się z lokalnymi władzami.
- Wymontować zatrzask drzwi, aby uniemożliwić zamknięcie się dziecka lub zwierzęcia w bębnie.
- Utylizację urządzenia należy przeprowadzić zgodnie miejscowymi przepisami w zakresie utylizacji zużytego sprzętu elektrycznego i elektronicznego (WEEE).

3. OPIS URZĄDZENIA

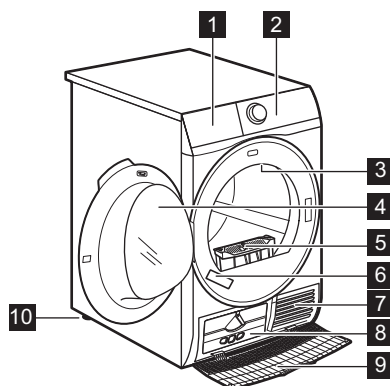

- 1 Zbiornik na skropliny
- 2 Panel sterowania
- 3 Wewnętrzne oświetlenie
- 4 Drzwi urządzenia
- 5 Filtr
- 6 Tabliczka znamionowa
- 7 Szczeliny wentylacyjne
- 8 Pokrywa wymiennika ciepła
- 9 Osłona wymiennika ciepła
- 10 Regulowane nóżki



Kierunek otwierania drzwi można zmienić, aby ułatwić wkładanie prania lub instalację (patrz dołączona ulotka).

4. PANEL STEROWANIA

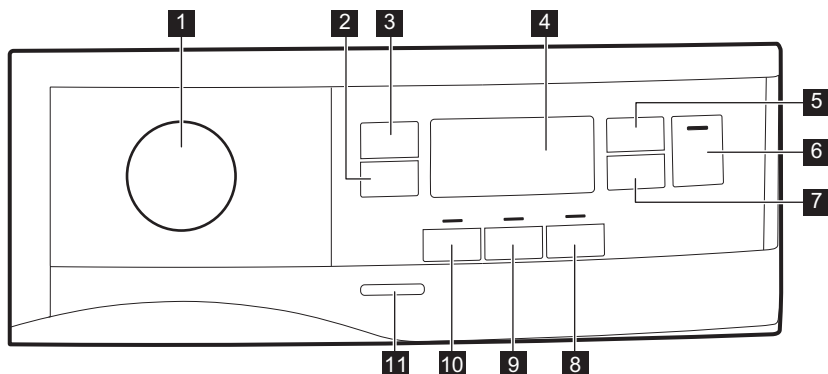

- 1** Pokrętko wyboru programów i przełącznik RESET ●
- 2** Przycisk dotykowy Ochrona przed zagnieceniami
- 3** Przycisk dotykowy Stopień wysuszenia
- 4** Wyświetlacz
- 5** Przycisk dotykowy Suszenie na czas
- 6** Przycisk dotykowy Start/Pauza
- 7** Przycisk dotykowy Opóźniony start
- 8** Przycisk dotykowy Sygnał dźwiękowy
- 9** Przycisk dotykowy Obroty Plus
- 10** Przycisk dotykowy Bardzo ciche
- 11** Przycisk Wł./Wył.







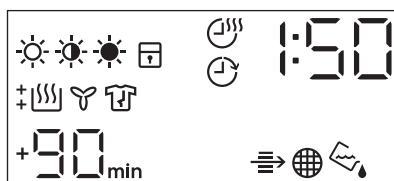



Przyciski dotykowe należy dotykać palcem w miejscu, w którym znajduje się symbol lub nazwa opcji. Nie należy obsługiwać panelu sterowania w rękawiczkach. Upewnić się, że panel sterowania jest zawsze czysty i suchy.







4.1 Wyświetlacz











Symbol na wyświetlaczu	Opis symbolu
	opcja wysuszenia prania: suche do prasowania, suche do szafy, ekstra suche
	opcja czas suszenia włączona
	opcja opóźnionego startu włączona

Symbol na wyświetlaczu	Opis symbolu
	wskaźnik: <i>sprawdzić wymiennik ciepła</i>
	wskaźnik: <i>wyczyścić filtr</i>
	wskaźnik: <i>opróżnić zbiornik wody</i>
	blokada uruchomienia włączona
	nieprawidłowy wybór lub pokrętko znajduje się w położeniu ● „Reset”
	wskaźnik: <i>faza suszenia</i>
	wskaźnik: <i>faza chłodzenia</i>
	wskaźnik: <i>faza chroniąca przed zagnieceniami</i>
1 : 50	czas trwania programu
+30 _{min.} , +60 _{min.} , +90 _{min.} , +2h	wydłużenie domyślnej fazy ochrony przed zagnieceniami: +30 min, +60 min, +90 min, +2 godz.)
: 10 - 2 : 00	wybór czasu suszenia (10 min – 2 godz.)
1h - 20h	wybór czasu opcji opóźniony start (1 godz. – 20 godz.)

5. TABELA PROGRAMÓW

Programu	Wsad ¹⁾	Właściwości / Rodzaj tkaniny ²⁾
 3) Bawełna Eco	8,0 kg	Cykl zapewniający poziom wysuszenia „tkaniny bawełniane – suche do szafy” przy maksymalnej oszczędności energii. / 
Bawełna	8,0 kg	Cykl przeznaczony do jednoczesnego suszenia rzeczy bawełnianych różnej wielkości lub z tkanin o różnych splotach. / 
Syntetyki	4 kg	Tkaniny syntetyczne i mieszane. / 
Delikatne	4 kg	Delikatne tkaniny, takie jak syntetyczny jedwab, akryl oraz ich mieszanki. / 
Kołdra	3 kg	Pojedyncze lub podwójne kołdry i poduszki (z wypełnieniem z pierza, puchu lub włókien syntetycznych). / 

Programu	Wsad ¹⁾	Właściwości / Rodzaj tkaniny ²⁾
Odświeżanie	1 kg	Do odświeżania długo przechowywanych ubrań.
Jedwab 	1 kg	Do delikatnego suszenia tkanin jedwabnych nadających się do prania ręcznego. / 
Wetna  	1 kg	<p>Tkaniny wełniane. Cykl delikatnego suszenia tkanin wełnianych nadających się do prania ręcznego. Po zakończeniu programu niezwłocznie wyjąć rzeczy z urządzenia.</p> <div data-bbox="572 437 949 679" style="border: 1px solid black; padding: 5px; text-align: center;">   <p>WOOL HAND WASH SAFE</p> </div> <p>Firma Woolmark Company zatwierdziła cykl suszenia wełny dostępny w tym urządzeniu jako nadający się do suszenia odzieży wełnianej oznaczonej metką „prać ręcznie” pod warunkiem, że suszenie będzie wykonane zgodnie z zaleceniami producenta tego urządzenia. Należy stosować się do informacji umieszczonych na metce odzieży. M2001 W wielu krajach symbol Woolmark jest certyfikowanym znakiem towarowym.</p>
Outdoor 	2 kg	Odzież turystyczna, techniczna, sportowa, kurtki z materiałów wodoodpornych i oddychających, kurtki z odpinanym futerkiem lub wewnętrzną podpinką. Odpowiednie do suszenia w suszarce. / 
Higieniczne 	3 kg	<p>Suszy i dezynfekuje odzież i inne przedmioty, utrzymując temperaturę powyżej 60°C, przez co usuwa 99,9% bakterii i wirusów⁴⁾.</p> <p>Uwaga: Ten cykl powinien być stosowany wyłącznie w przypadku mokrych przedmiotów. Nie nadaje się do delikatnych tkanin.</p>

Programu	Wsad ¹⁾	Właściwości / Rodzaj tkaniny ²⁾
Pościel XL	4,5 kg	Do trzech kompletów pościeli, z czego jeden może być podwójnej wielkości. / ☺☺☺
Mieszane XL	6 kg	Mieszana odzież z tkanin bawełnianych, bawełniano-syntetycznych i syntetycznych. / ☺☺☺

1) Maksymalny ciężar odnosi się do rzeczy suchych.

2) Więcej informacji na temat oznaczeń na metkach odzieży podano w rozdziale *WSKAZÓWKI I PORADY: Przygotowanie prania*.

3) Program  Bawełna Suche do szafy ECO jest odpowiednikiem „Standardowego programu do tkanin bawełnianych” zgodnie z rozporządzeniem Komisji UE nr 392/2012. Jest on przeznaczony do suszenia zwykłych tkanin bawełnianych i najbardziej wydajny pod względem zużycia energii.

4) Testowane pod kątem Candida albicans, MS2 Bacteriophage i Escherichia coli w zewnętrznym teście przeprowadzonym przez Swisstat Testmaterialien AG w 2021 r. (raport testowy nr 20212038).



6. OPCJE

6.1 Ochrona przed zagnieceniami

Wydłużenie fazy chroniącej przed zagnieceniami o 30, 60, 90 min lub 2 godz. na końcu cyklu suszenia. Funkcja zapewnia większą gładkość ubrań. Podczas trwania fazy ochrony przed zagnieceniami można wyjąć pranie.

6.2 Stopień wysuszenia

Dzięki tej funkcji można zwiększyć stopień wysuszenia prania. Dostępne są 3 opcje:

-  Extra suche
-  Suche do szafy
-  Suche do prasowania

6.3 Suszenie na czas

Można ustawić czas trwania programu – od 10 minut do 2 godzin. Czas trwania programu należy dostosować do ilości prania w urządzeniu.



Zaleca się ustawienie krótkiego czasu trwania dla małych ilości prania lub jednej rzeczy.

ZALECENIE DOTYCZĄCE SUSZENIA Z USTAWIENIEM CZASU

10-20 min	działanie wyłącznie chłodnego powietrza (wyłączone grzałka).
20-40 min	dotatkowe suszenie w zwiększenia stopnia wysuszenia po poprzednim cyklu.
>40 min	pełne suszenie małych, dobrze odwirowanych wsadów (do 4 kg, > 1200 obr./min).

6.4 Suszenie na czas w programie Wełna

Opcja odpowiednia do programu Wełna do wyboru końcowego stopnia wysuszenia.

6.5 Sygnał dźwiękowy

Sygnały dźwiękowe są emitowane:

- po zakończeniu cyklu
- na początku i końcu fazy chroniącej przed zagnieceniami
- w przypadku przerwania cyklu

Funkcja sygnału dźwiękowego jest domyślnie stale włączona. Można jej użyć w celu włączenia lub wyłączenia sygnału dźwiękowego.



Można włączyć opcję Sygnał dźwiękowy we wszystkich programach.

6.6 Obroty Plus

Powoduje zwiększenie częstotliwości odwrotnych obrotów bębna, aby

6.8 Tabela opcji

Programy ¹⁾	Stopień wysuszenia			Ochro- na przed zagnie- cenia- mi	Bardzo ciche	Obroty Plus	Susze- nie na czas
Bawełna Eco		■		■			
Bawełna	■	■	■	■	■	■	■
Syntetyki	■	■	■	■	■	■	■
Delikatne		■		■			
Kołdra		■					
Odświeżanie				■			
Jedwab		■		■			
Wełna							■ ²⁾
Outdoor		■					
Higieniczne		■					
Pościel XL	■	■	■	■		■	

ograniczyć skręcanie i splątanie się rzeczy. Zapewnia bardziej równomierne efekty suszenia i pozwala zmniejszyć ilość zagnieceń. Zalecane do dużych lub długich ubrań (np. prześcieradła, spodnie, długie suknie).

6.7 Bardzo ciche

Urządzenie pracuje ze zmniejszoną głośnością bez pogorszenia jakości suszenia. Urządzenie pracuje wolniej, a czas trwania cyklu jest wydłużony.

Programy ¹⁾	Stopień wysuszenia	Ochro- na przed zagnie- cenia- mi	Bardzo ciche	Obroty Plus	Susze- nie na czas
Mieszane XL	■ ■	■		■	■

1) Wraz z programem suszenia można ustawić jedną lub więcej opcji. Aby włączyć lub wyłączyć daną opcję, należy nacisnąć odpowiadający jej przycisk dotykowy.

2) Patrz rozdział OPCJE: Suszenie z ustawieniem czasu w programie Wełna

7. USTAWIENIA:

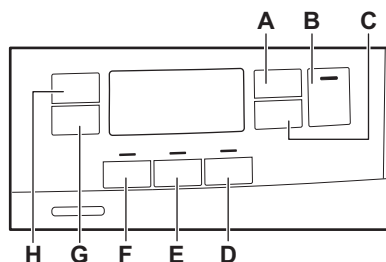

- A. Przycisk dotykowy Suszenie na czas
- B. Przycisk dotykowy Start/Pauza
- C. Przycisk dotykowy Opóźniony start
- D. Przycisk dotykowy Sygnał dźwiękowy
- E. Przycisk dotykowy Obroty Plus
- F. Przycisk dotykowy Bardzo ciche
- G. Przycisk dotykowy Ochrona przed zagnieceniami
- H. Przycisk dotykowy Stopień wysuszenia

7.1 Funkcja blokady uruchomienia

Funkcja ta uniemożliwia dzieciom zabawę urządzeniem podczas trwania programu. Przyciski dotykowe są zablokowane.

Działa tylko przycisk wł./wył.

Włączanie blokady uruchomienia:

1. Nacisnąć przycisk wł./wył., aby włączyć urządzenie.
2. Nacisnąć i przez kilka sekund przytrzymać przycisk dotykowy (D).

Zaświeci się wskaźnik blokady uruchomienia.



W czasie trwania programu można włączyć blokadę uruchomienia. Nacisnąć i przytrzymać te same przyciski dotykowe, aż wyłączy się wskaźnik blokady uruchomienia. Funkcja blokady uruchomienia nie jest dostępna przez 8 s po włączeniu urządzenia.

7.2 Dostosowanie wilgotności suszonego prania







Każde uruchomienie trybu „Regulacja poziomu resztkowej wilgotności prania” powoduje zmianę dotychczas ustawionego poziomu wilgotności na następną wartość (np. dotychczas ustawiona wartość - 2 - zmieni się na - 1 -).

Aby zmienić domyślną wilgotność suszonego prania:





1. Nacisnąć przycisk wł./wył., aby włączyć urządzenie.
2. Ustawić program za pomocą pokrętła wyboru programów.
3. Odczekać około 8 sekund.
4. Jednocześnie nacisnąć i przytrzymać przyciski (F) i (E).



Pojawi się jedno ze wskaźników:

- -  - maksymalny poziom wysuszenia
 - -  - wyższy poziom wysuszenia
 - -  - standardowy poziom wysuszenia
5. Nacisnąć i ponownie przytrzymać przyciski (F) (E), aż pojawi się wskaźnik żądanego poziomu.

 Jeśli podczas ustawiania poziomu wilgotności resztkowej wyświetlacz powróci do normalnego trybu (wyświetli się czas trwania wybranego programu, opisany w punkcie 2), należy ponownie nacisnąć i przytrzymać przyciski (F) i (E), aby uruchomić tryb „Regulacja poziomu resztkowej wilgotności prania” (dotychczas ustawiona wartość wilgotności resztkowej zmieni się na następną wartość).

6. Aby zatwierdzić wybraną wartość wilgotności resztkowej, należy odczekać 5 sekund, po czym wyświetlacz powróci do normalnego trybu.

Poziom wysuszenia	Symbol na wyświetlaczu
-  - maksymalny poziom wysuszenia	† 
-  - wyższy poziom wysuszenia	+ 

-  - standardowy poziom wysuszenia 

7.3 Wskaźnik pojemnika na skropliny

Wskaźniki wskaźnika pojemnika na skropliny są domyślnie włączone. Włącza się on po zakończeniu programu lub gdy konieczne jest opróżnienie pojemnika na skropliny.

 Gdy zamontowany jest zestaw do odprowadzania skroplin (wyposażenie dodatkowe), urządzenie automatycznie opróżnia zbiornik na skropliny. W tym przypadku zaleca się wyłączenie wskaźnika.

Wyłączanie wskaźnika wskaźnika zbiornika na skropliny:

1. Nacisnąć przycisk wł./wył., aby włączyć urządzenie.
2. Odczekać około 8 sekund.
3. Jednocześnie nacisnąć i przytrzymać przyciski dotykowe (H) i (G).

Na wyświetlaczu pojawi się jedna z dwóch konfiguracji:

- Na wyświetlaczu pojawi się wskazanie „Wł.”. Po upływie 5 s wyświetlacz powróci do normalnego trybu.
- Na wyświetlaczu pojawi się wskazanie „Wł.”. Po upływie 5 s wyświetlacz powróci do normalnego trybu.

8. PRZED PIERWSZYM UŻYCIEM

 Przy pierwszym uruchomieniu suszarki automatycznie usuwane są tylne blokady bębna. Może to powodować hałas.

Aby odblokować tylne blokady bębna, należy:

1. Włączyć urządzenie.
2. Ustawić dowolny program.
3. Nacisnąć przycisk Start/Pauza.

Bęben zacznie się obracać. Tylne blokady bębna zostaną zwolnione samoczynnie.

Przed użyciem urządzenia do suszenia prania:

- Wyczyścić bęben suszarki za pomocą wilgotnej szmatki.
- Uruchościć godzinny program z wilgotnym praniem.

- i** Na początku cyklu suszenia (3-5 min) urządzenie może pracować nieco głośniej. Jest to związane z uruchamianiem sprężarki. Jest to normalne zjawisko w urządzeniach wyposażonych w sprężarkę, jak chłodziarki czy zamrażarki.

8.1 Nietypowy zapach

Urządzenie jest szczelnie zapakowane.

Po rozpakowaniu produktu może być wyczuwalny nietypowy zapach. Jest to normalne zjawisko w nowych produktach.

Urządzenie jest zbudowane z kilku różnych rodzajów materiałów, które wspólnie mogą wydzielać nietypowy zapach.

W miarę użytkowania urządzenia, po kilku cyklach suszenia, nietypowy zapach stopniowo zniknie.

8.2 Hałas/głośna praca

- i** Podczas cyklu suszenia, w różnych jego fazach, urządzenie może wydawać różne odgłosy. Są to normalne odgłosy pracy.

Pracującej sprężarki.

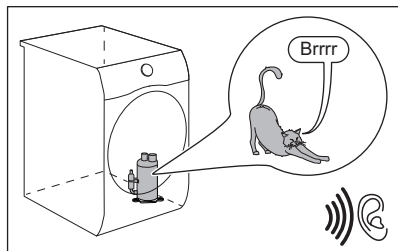

Obracającego się bębna.

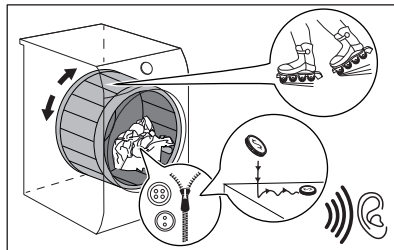

Pracujących wentylatorów.

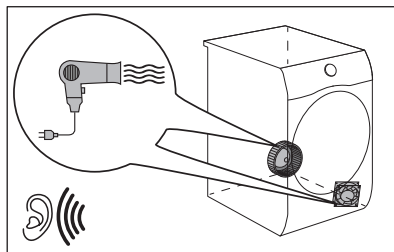

Pracującej pompy i przepływu skroplin do zbiornika.

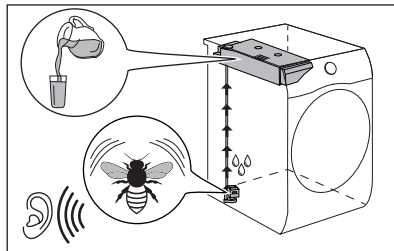

9. CODZIENNA EKSPLOATACJA

9.1 Uruchamianie programu bez opóźnienia

1. Przygotować pranie i załadować urządzenie.

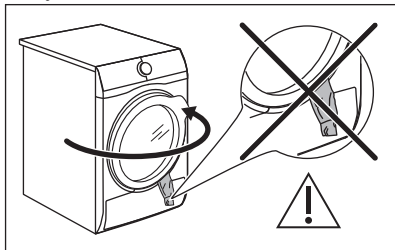

UWAGA!

Zamykając drzwi urządzenia należy uważać, aby nie przytrzasnąć prania między drzwiami a gumową uszczelką.

2. Nacisnąć przycisk wł./wył., aby włączyć urządzenie.
3. Ustawić odpowiedni program i opcje dla danego rodzaju załadunku.

Wyświetlacz wyświetli czas trwania programu.



Faktyczny czas suszenia będzie zależał od rodzaju ładunku (ilość i skład prania), temperatury w pomieszczeniu oraz wilgotności prania po zakończeniu fazy wirowania.

4. Nacisnąć przycisk dotykowy Start/Pauza.

Nastąpi uruchomienie programu.

9.2 Opcja uruchomienia programu z opóźnieniem

1. Ustawić odpowiedni program i opcje dla danego rodzaju załadunku.
2. Nacisnąć kilkakrotnie przycisk uruchomienia z opóźnieniem, aż na wyświetlaczu pojawi się żądany czas opóźnienia.



Możliwe jest ustawienie czasu opóźnienia rozpoczęcia programu w zakresie od 1 do 20 godzin.

3. Nacisnąć przycisk dotykowy Start/Pauza.

Na wyświetlaczu pojawi się odliczanie opóźnienia uruchomienia.

Po zakończeniu odliczania nastąpi uruchomienie programu.

9.3 Zmiana programu

1. Nacisnąć przycisk wł./wył., aby wyłączyć urządzenie.
2. Nacisnąć przycisk wł./wył., aby włączyć urządzenie.
3. Ustawić program.

Ewentualnie:

1. Obrócić pokrętko wyboru programów w położenie ● „Reset”.
2. Odczekać 1 sekundę. Na wyświetlaczu widoczne jest wskazanie — — —.
3. Ustawić program.

9.4 Po zakończeniu programu

Po zakończeniu programu:

- Rozlega się przerywany sygnał dźwiękowy.
- Na wyświetlaczu pojawia się wskazanie : .
- Świeci się wskaźnik .
- Mogą zaświecić się wskaźniki filtra i zbiornika na skropliny .
- Świeci się wskaźnik Start/Pauza.







Jeśli włączono opcję Ochrona przed zagnieceniami (patrz rozdział *Opcje – Ochrona przed zagnieceniami*) urządzenie będzie kontynuować pracę, przechodząc do trwającej co najmniej 30 minut fazy ochrony przed zagnieceniami.

Faza ochrony przed zagnieceniami zmniejsza ilość zagnieceń.

Pranie można wyjąć przed zakończeniem fazy ochrony przed

zagnieceniami. Jednak w celu uzyskania lepszych efektów zaleca się wyjmowanie prania niedługo przed zakończeniem fazy ochrony przed zagnieceniami.

Po zakończeniu fazy ochrony przed zagnieceniami:

- Na wyświetlaczu nadal widoczne jest wskazanie  :  .
- Gaśnie wskaźnik .
- Nadal świecą wskaźniki filtra  i zbiornika na skropliny .
- Wskaźnik Start/Pauza zgaśnie.

1. Nacisnąć przycisk wł./wył., aby wyłączyć urządzenie.
2. Otworzyć drzwi urządzenia.
3. Wyjąć pranie.
4. Zamknąć drzwi urządzenia.

Możliwe przyczyny niezadowolających efektów suszenia:

- Niewłaściwe ustawienie poziomu wysuszenia. Patrz rozdział *Dostosowanie domyślnego poziomu wysuszenia*

- Temperatura w pomieszczeniu jest za niska lub za wysoka. Optymalna temperatura powinna wynosić od 18° do 25°C.



Po zakończeniu programu należy zawsze wyczyścić filtr i opróżnić zbiornik na skropliny.

9.5 Tryb czuwania

Aby zmniejszyć zużycie energii, funkcja ta powoduje automatyczne wyłączenie urządzenia:

- Po upływie 5 minut, jeśli nie zostanie uruchomiony program.
- Po upływie 5 minut od zakończenia programu.



Czas skraca się do 30 sekund, jeśli pokrętko wyboru programów znajduje się w położeniu ● „Reset”.

10. WSKAZÓWKI I PORADY

10.1 Przygotowanie prania







Bardzo często po zakończeniu cyklu prania ubrania są zgniecione i splątane. Suszenie zgniecionych i splątanych ubrań jest nieefektywne. W celu zapewnienia prawidłowego przepływu powietrza i równomiernego suszenia zaleca się wkładanie ubrań pojedynczo do suszarki, uprzednio nimi potrząsając.

Aby zapewnić prawidłowy przebieg procesu suszenia, należy:

- Zasunąć zamki błyskawiczne.
- Zapiąć poszwy.
- Nie pozostawiać luźnych troczków i tasiemek (np. troczków fartuchów). Zawiązać je przed uruchomieniem programu.
- Wyjąć całą zawartość z kieszeni.

- Rzeczy z bawełnianą podszewką należy wyrócić na lewą stronę. Bawełniana podszewka powinna znajdować się na zewnątrz.
- Zawsze należy ustawiać program odpowiedni do rodzaju prania.
- Nie wkładać razem rzeczy o jasnych i ciemnych kolorach.
- Używać odpowiednich programów do suszenia tkanin bawełnianych i dzianin, aby zapobiec ich zbiegnięciu się.
- Nie przekraczać maksymalnego ciężaru ładunku podanego w rozdziale „Programy” lub widocznego na wyświetlaczu.
- Suszyć wyłącznie rzeczy, które nadają się do suszenia w suszarce. Odpowiednie informacje znajdują się na metkach ubrań.
- Nie suszyć jednocześnie małych rzeczy z dużymi. Duże rzeczy mogą owinać się wokół małych, co uniemożliwi ich prawidłowe wysuszenie.

- Przed umieszczeniem dużych rzeczy w suszarce należy nimi potrząsnąć. Pozwala to uniknąć obecności wilgotnych miejsc na tkaninie po zakończeniu suszenia.

Symbol na metce	Opis
	Można suszyć w suszarce.
	Można suszyć w suszarce w wyższej temperaturze.
	Można suszyć w suszarce tylko w niskiej temperaturze.
	Nie można suszyć w suszarce.

11. KONSERWACJA I CZYSZCZENIE

11.1 Czyszczenie filtra



UWAGA!

Nie używać do czyszczenia filtra wody. Zebrane włókna należy wyrzucać do kosza (uważać, aby sztuczne włókna nie przedostały się do środowiska wodnego).



Aby zapewnić najlepsze efekty suszenia, należy regularnie czyścić filtr. Zatkany filtr powoduje wydłużenie cykli suszenia i wzrost zużycia energii. Filtr należy czyścić ręką, a w razie potrzeby można użyć odkurzacza.

1.

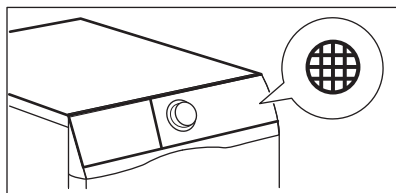

2.

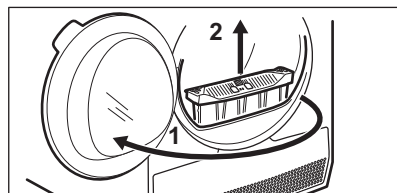

3.

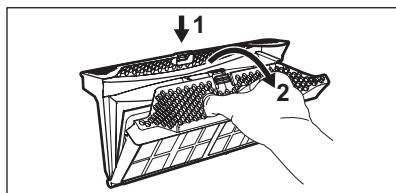

4.

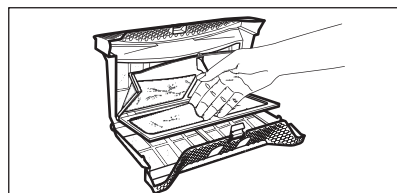

5. 1)

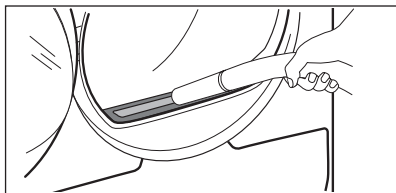

6.

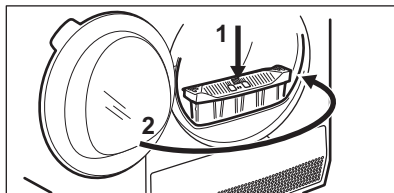

1) W razie potrzeby usunąć fragmenty włókien z kieszeni i uszczelki filtra. Można użyć odkurzacza.

11.2 Opróżnianie zbiornika na skropliny

1.

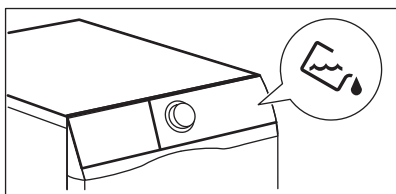

2.

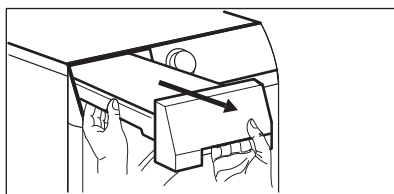

3.

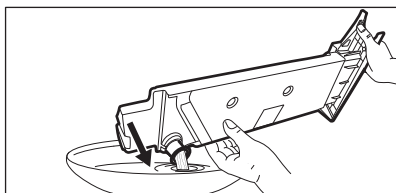

4.

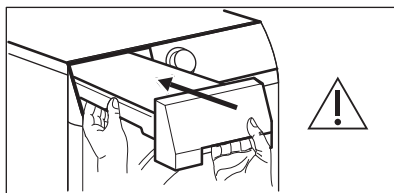

Wodę z pojemnika na skropliny można wykorzystać jako alternatywę dla wody destylowanej (np. do prasowania parowego). Przed użyciem wody usunąć pozostałości zabrudzeń za pomocą filtra.

11.3 Czyszczenie wymiennika ciepła

1.

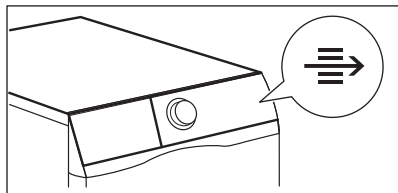

2.

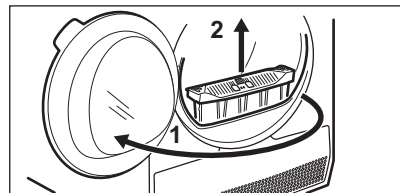

3.

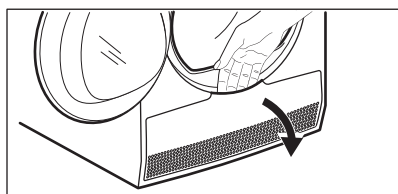

4.

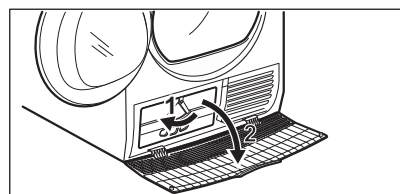

5.

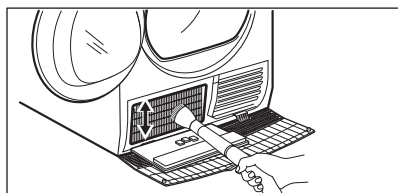

6.

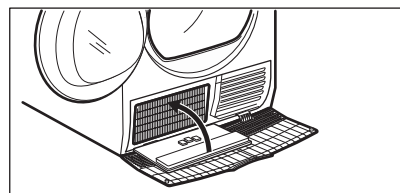

7.

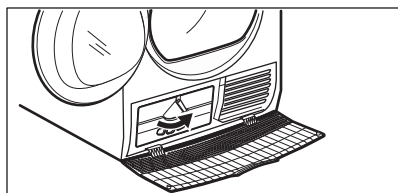

8.

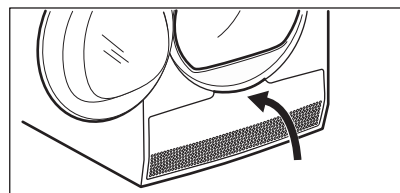

9.

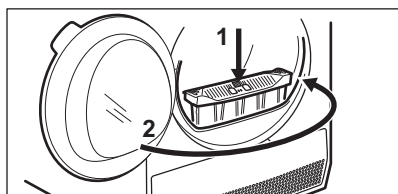

**UWAGA!**

Nie dotykać metalowej powierzchni gołymi rękami. Zagrożenie odniesieniem obrażeń. Założyć rękawice ochronne. Czyścić ostrożnie metalową powierzchnię, aby jej nie uszkodzić.

11.4 Czyszczenie czujnika wilgotności

**UWAGA!**

Możliwość uszkodzenia czujnika wilgotności. Do czyszczenia czujnika nie wolno używać materiałów o właściwościach ściernych.

W celu zapewnienia jak najlepszych efektów suszenia urządzenie wyposażono w metalowy czujnik wilgotności. Czujnik znajduje się po wewnętrznej stronie obszaru drzwi.

W miarę użytkowania urządzenia powierzchnia czujnika może ulec zabrudzeniu, co negatywnie wpływa na skuteczność suszenia.

Zaleca się wyczyszczenie czujnika co najmniej 3- lub 4-krotnie lub gdy spadnie wydajność urządzenia.

Czujnik można czyścić twardszą stroną gąbki do mycia naczyń zwilżoną niewielką ilością octu lub płynu do mycia naczyń.

Aby wyczyścić czujnik, należy:

1. Otworzyć drzwi urządzenia.
2. Wyczyścić czujnik wilgotności, przecierając kilkakrotnie jego metalową powierzchnię.

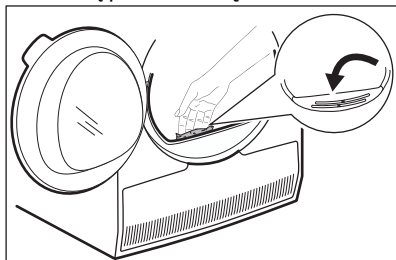

11.5 Czyszczenie bębna

**OSTRZEŻENIE!**

Przed przystąpieniem do czyszczenia urządzenia należy je odłączyć od zasilania.

Do czyszczenia wewnętrznej powierzchni i chwytaków bębna należy stosować obojętny detergent na bazie mydła. Osuszyć wyczyszczone powierzchnie miękką szmatką.

**UWAGA!**

Do czyszczenia bębna nie wolno używać materiałów ściernych ani myjek stalowych.

11.6 Czyszczenie panelu sterowania i obudowy

Do czyszczenia panelu sterowania i obudowy należy stosować obojętny detergent na bazie mydła.

Czyścić wilgotną szmatką. Osuszyć wyczyszczone powierzchnie miękką szmatką.

**UWAGA!**

Nie stosować środków do czyszczenia mebli lub środków czyszczących, które mogłyby spowodować korozję.

11.7 Czyszczenie szczelin wentylacyjnych

Usunąć ze szczelin wentylacyjnych nagromadzone fragmenty włókien za pomocą odkurzacza.

12. ROZWIĄZYWANIE PROBLEMÓW



OSTRZEŻENIE!
Patrz rozdział dotyczący bezpieczeństwa.

12.1 Kody błędów

Urządzenie nie uruchamia się lub przestaje działać podczas pracy.

W pierwszej kolejności należy spróbować znaleźć rozwiązanie problemu (patrz tabela). Jeśli problem będzie występował nadal, należy skontaktować się z autoryzowanym punktem serwisowym.



OSTRZEŻENIE!
Przed wykonaniem jakichkolwiek czynności należy wyłączyć urządzenie.

Gdy wystąpi poważny problem, rozlega się sygnał dźwiękowy, na wyświetlaczu pojawia się kod błędu, a przycisk Start/Pauza może stale migać:

Kod błędu	Możliwa przyczyna	Środek zaradczy
E5A	Silnik urządzenia przeciążony. Zbyt duży wsad lub doszło do zaklinowania w bębnie.	Program nie został zakończony. Wyjąć pranie z bębna, ustawić program i ponownie uruchomić cykl.
E97	Usterka wewnętrzna. Brak komunikacji między podzespołami elektronicznymi urządzenia.	Program nie zakończył się prawidłowo lub urządzenie zatrzymało się zbyt wcześnie. Wyłączyć i ponownie włączyć urządzenie. Jeśli kod błędu pojawi się ponownie, należy skontaktować się z autoryzowanym punktem serwisowym.
EH0	Zasilanie jest niestabilne.	Gdy urządzenie pokazuje EH0 , należy odczekać na stabilizację zasilania głównego, a następnie nacisnąć przycisk START . Jeśli urządzenie wstrzyma cykl bez żadnego wskazania, należy nacisnąć przycisk rozpoczęcia cyklu (START). Jeśli pojawi się ostrzeżenie, należy sprawdzić stan przewodu zasilającego/ gniazda lub działanie głównego źródła zasilania.

Jeśli na wyświetlaczu pojawią się inne kody błędów, należy wyłączyć i ponownie włączyć urządzenie. Jeśli problem nie ustąpi, należy skontaktować się z autoryzowanym centrum serwisowym.

W przypadku wystąpienia problemów z suszarką należy sprawdzić możliwe rozwiązania w poniższej tabeli.

12.2 Rozwiązywanie problemów

Problem	Możliwe rozwiązanie
Nie można włączyć urządzenia.	Upewnić się, że wtyczkę przewodu zasilającego podłączono do gniazda elektrycznego.
	Sprawdzić bezpiecznik w szafce z bezpiecznikami (instalacja domowa).
Program się nie uruchamia.	Nacisnąć Start/Pauza.
	Upewnić się, że zamknięto drzwi urządzenia.
Drzwi urządzenia nie zamykają się.	Upewnić się, że prawidłowo zainstalowano filtr.
	Upewnić się, że nie doszło do przytrzaśnięcia prania między drzwiami urządzenia a gumową uszczelką.
Urządzenie zatrzymuje się podczas pracy.	Upewnić się, że zbiornik na wodę jest pusty. Nacisnąć Start/Pauza, aby uruchomić program.
	Ładunek jest zbyt mały – należy włożyć do bębna więcej prania lub wybrać program Suszenie na czas.
Czas trwania cyklu jest zbyt długi lub niezadowolający efekt suszenia. ¹⁾	Upewnić się, że ciężar prania jest odpowiedni do czasu trwania programu.
	Upewnić się, że filtr jest czysty.
	Pranie jest zbyt mokre. Dobrze odwirować pranie w palce.
	Temperatura w pomieszczeniu powinna mieścić się w zakresie od +5°C do +35°C. Optymalna temperatura wynosi od 18°C do 25°C.
	Wybrać program Suszenie na czas lub Extra suche. ²⁾
Na wyświetlaczu widoczne jest wskazanie — — —.	Aby ustawić nowy program, należy wyłączyć i włączyć urządzenie.
	Upewnić się, że wybrane opcje działają z danym programem.

¹⁾ Po upływie 5 godz. program zakończy się automatycznie.

²⁾ Może okazać się, że niektóre fragmenty dużych rzeczy (np. prześcieradeł) pozostaną wilgotne.

Jeśli efekty suszenia są niezadowolające

- Wybrano niewłaściwy program.
- Filtr jest niedrożny.
- Wymiennik ciepła jest niedrożny.
- Do urządzenia włożono za dużo prania.
- Bęben jest zabrudzony.
- Niewłaściwe ustawienie czujnika przewodności (patrz rozdział

„Ustawienia – Regulacja poziomu resztkowej wilgotności prania”, aby wybrać lepsze ustawienie).

- Szczeliny wentylacyjne są niedrożne.
- Temperatura otoczenia jest zbyt niska lub zbyt wysoka (optymalna temperatura wynosi od 18°C do 25°C)

13. DANE TECHNICZNE

Wysokość x Szerokość x Głębokość	850 x 596 x 638 mm (maks 662 mm)
Maks. głębokość przy otworzonych drzwiach urządzenia	1107 mm
Maks. szerokość przy otworzonych drzwiach urządzenia	958 mm
Regulacja wysokości	850 mm (+ 15 mm – regulacja nóżek)
Pojemność bębna	118 l
Maksymalna wielkość wsadu	8,0 kg
Napięcie	230 V
Częstotliwość	50 Hz
Poziom mocy akustycznej	65 dB
Moc całkowita	700 W
Klasa sprawności energetycznej	A+++
Zużycie energii przy standardowym programie suszenia tkanin bawełnianych przy częściowym i pełnym załadunku. ¹⁾	1,49 kWh
Zużycie energii przy standardowym programie suszenia tkanin bawełnianych przy częściowym i częściowym załadunku. ²⁾	0,81 kWh
Roczne zużycie energii ³⁾	176,50 kWh
Zużycie energii w trybie włączenia ⁴⁾	0,05 W
Zużycie energii w trybie wyłączenia ⁴⁾	0,05 W
Rodzaj użytkowania	Gospodarstwo domowe
Dopuszczalna temperatura otoczenia	od +5°C do +35°C

Poziom zabezpieczenia przed wnikaniem IPX4
cząstek stałych i wilgoci zapewniony
przez osłonę zabezpieczającą, z wyjąt-
kiem sytuacji, w których urządzenie nis-
konapięciowe nie ma zabezpieczenia
przed wilgocią

Oznaczenie gazu

R290

Waga

0,149 kg

- 1) Zgodnie z normą EN 61121. 8,0 kg bawełny odwirowanej z prędkością 1000 obr/min.
- 2) Zgodnie z normą EN 61121. 4,0 kg bawełny odwirowanej z prędkością 1000 obr/min.
- 3) Roczne zużycie energii w kWh przy założeniu 160 cykli suszenia ze standardowym programem do tkanin bawełnianych, z pełnym lub częściowym załadunkiem i przy stosowaniu trybów energooszczędnych. Rzeczywiste zużycie energii na cykl zależy od sposobu użycia urządzenia (dyrektywa UE 392/2012).
- 4) Zgodnie z normą EN 61121.

Podane wyżej informacje są zgodne z rozporządzeniem 392/2012 Komisji UE, wdrażającym dyrektywę 2009/125/WE.

13.1 Parametry eksploatacyjne



Podane wartości uzyskano w warunkach laboratoryjnych zgodnie z odpowiednimi standardami. Różne parametry wpływają na pracę urządzenia, na przykład: ilość prania, rodzaj prania i warunki otoczenia. Początkowa zawartość wilgoci w praniu, rodzaj wody i napięcie zasilania mogą również wpływać na zużycie energii i czas trwania programu suszenia.

Program	Wilgotność wirowa / szczątkowa	Czas suszenia ¹⁾	Zużycie energii ²⁾
Bawełna Eco 8,0 kg			
Suche do szafy	1400 obr./min / 50%	150 min	1,25 kWh
	1000 obr./min / 60%	175 min	1,49 kWh
Bawełna 8,0 kg			
Suche do prasowania	1400 obr./min / 50%	110 min	0,85 kWh
	1000 obr./min / 60%	125 min	1,05 kWh
Bawełna Eco 4,0 kg			
Suche do szafy	1400 obr./min / 50%	90 min	0,70 kWh
	1000 obr./min / 60%	105 min	0,81 kWh
Syntetyki 4 kg			
Suche do szafy	1200 obr./min / 40%	71 min	0,51 kWh

Program	Wilgotność wirowa / szczątkowa	Czas suszenia ¹⁾	Zużycie energii ²⁾
	800 obr./min / 50%	87 min	0,65 kWh

1) Przy niepełnym wsadzie czas trwania cyklu jest krótszy i urządzenie zużywa mniej energii.

2) Nieodpowiednia temperatura otoczenia i/lub źle odwirowane pranie mogą spowodować wydłużenie czasu trwania cyklu i zwiększenie zużycia energii.

14. KRÓTKI PRZEWODNIK

14.1 Codzienna eksploatacja

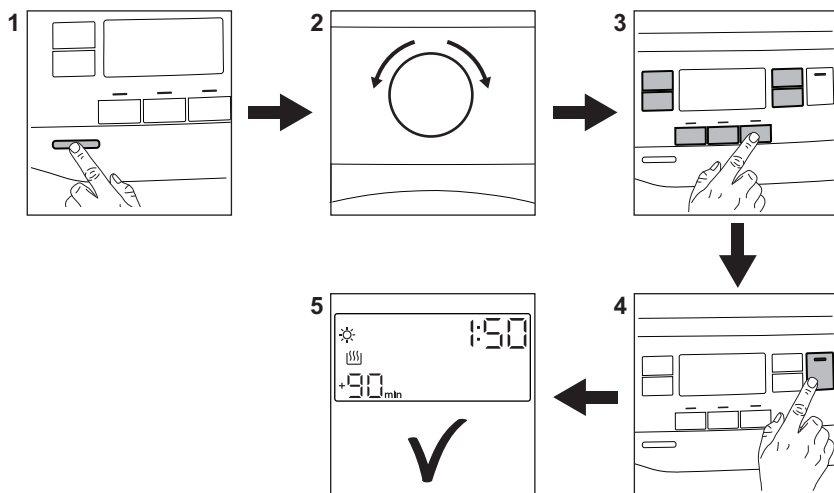

1. Nacisnąć przycisk Wł./Wył., aby włączyć urządzenie.
2. Ustawić program za pomocą pokrętki wyboru programów.
3. Wraz z programem suszenia można ustawić jedną lub więcej opcji specjalnych. Aby włączyć lub





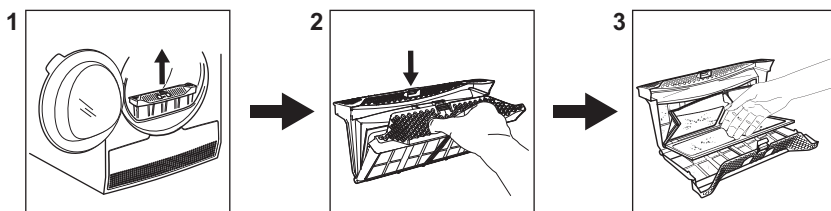













4. Aby włączyć program, należy dotknąć przycisku **Start/Pauza**.
5. Urządzenie uruchomi się.









14.2 Czyszczenie filtra





Po zakończeniu każdego cyklu na wyświetlaczu pojawia się symbol filtra  i konieczne jest wyczyszczenie filtra.

14.3 Tabela programów

Programu	Wsad ¹⁾	Właściwości / Rodzaj tkaniny ²⁾
 3) Bawełna Eco	8,0 kg	Cykl zapewniający poziom wysuszenia „tkaniny bawełniane – suche do szafy” przy maksymalnej oszczędności energii. /  
Bawełna	8,0 kg	Cykl przeznaczony do jednoczesnego suszenia rzeczy bawełnianych różnej wielkości lub z tkanin o różnych splotach. /  
Syntetyki	4 kg	Tkaniny syntetyczne i mieszane. /   
Delikatne	4 kg	Delikatne tkaniny, takie jak syntetyczny jedwab, akryl oraz ich mieszanki. /   
Kołdra	3 kg	Pojedyncze lub podwójne kołdry i poduszki (z wypełnieniem z pierza, puchu lub włókien syntetycznych). /   
Odświeżanie	1 kg	Do odświeżania długo przechowywanych ubrań.
Jedwab 	1 kg	Do delikatnego suszenia tkanin jedwabnych nadających się do prania ręcznego. /   

Programu	Wsad ¹⁾	Właściwości / Rodzaj tkaniny ²⁾
Wełna  	1 kg	<p>Tkaniny wełniane. Cykl delikatnego suszenia tkanin wełnianych nadających się do prania ręcznego. Po zakończeniu programu niezwłocznie wyjąć rzeczy z urządzenia.</p> <div data-bbox="571 279 952 518" style="border: 1px solid black; padding: 5px; text-align: center;">   <p>WOOL HAND WASH SAFE</p> </div> <p>Firma Woolmark Company zatwierdziła cykl suszenia wełny dostępny w tym urządzeniu jako nadający się do suszenia odzieży wełnianej oznaczonej metką „prać ręcznie” pod warunkiem, że suszenie będzie wykonane zgodnie z zaleceniami producenta tego urządzenia. Należy stosować się do informacji umieszczonych na metce odzieży. M2001 W wielu krajach symbol Woolmark jest certyfikowanym znakiem towarowym.</p>
Outdoor 	2 kg	<p>Odzież turystyczna, techniczna, sportowa, kurtki z materiałów wodoodpornych i oddychających, kurtki z odpinanym futerkiem lub wewnętrzną podpinką. Odpowiednie do suszenia w suszarce. </p>
Higieniczne 	3 kg	<p>Suszy i dezynfekuje odzież i inne przedmioty, utrzymując temperaturę powyżej 60°C, przez co usuwa 99,9% bakterii i wirusów⁴⁾. </p> <p>Uwaga: Ten cykl powinien być stosowany wyłącznie w przypadku mokrych przedmiotów. Nie nadaje się do delikatnych tkanin.</p>
Pościel XL	4,5 kg	<p>Do trzech kompletów pościeli, z czego jeden może być podwójnej wielkości. </p>

Programu	Wsad ¹⁾	Właściwości / Rodzaj tkaniny ²⁾
Mieszane XL	6 kg	Mieszana odzież z tkanin bawełnianych, bawełniano-syntetycznych i syntetycznych. / 

- 1) Maksymalny ciężar odnosi się do rzeczy suchych.
- 2) Więcej informacji na temat oznaczeń na metkach odzieży podano w rozdziale *WSKAZÓWKI I PORADY: Przygotowanie prania*.
- 3) Program  Bawełna Suche do szafy ECO jest odpowiednikiem „Standardowego programu do tkanin bawełnianych” zgodnie z rozporządzeniem Komisji UE nr 392/2012. Jest on przeznaczony do suszenia zwykłych tkanin bawełnianych i najbardziej wydajny pod względem zużycia energii.
- 4) Testowane pod kątem Candida albicans, MS2 Bacteriophage i Escherichia coli w zewnętrznym teście przeprowadzonym przez Swisstatest Testmaterialien AG w 2021 r. (raport testowy nr 20212038).

15. KARTA PRODUKTU ZGODNA Z ROZPORZĄDZENIEM UE 1369/2017

Karta produktu	
Znak towarowy	Electrolux
Model	EW9H378SP PNC916099104
Pojemność znamionowa, wyrażona w kg	8,0
Czy suszarka bębnowa jest suszarką wywiewową czy suszarką kondensacyjną	typu kondensacyjnego
Klasa efektywności energetycznej	A+++
Zużycie energii wynoszące kWh rocznie na podstawie 160 cykli suszenia w przypadku standardowego programu suszenia tkanin bawełnianych przy pełnym i częściowym załadunku oraz zużycia energii w trybach niskiego zużycia energii. Rzeczywiste zużycie energii na cykl zależy od sposobu użytkowania urządzenia.	176,50
Suszarka automatyczna czy suszarka nieautomatyczna	Automatyczne
Zużycie energii dla standardowego programu suszenia tkanin bawełnianych przy pełnym załadunku w kWh	1,49
Zużycie energii dla standardowego programu suszenia tkanin bawełnianych przy częściowym załadunku w kWh	0,81
Ważone zużycie energii w trybie wyłączenia (W)	0,05
Zużycie energii w trybie wyłączenia w trybie czuwania (W)	0,05
Czas trwania trybu czuwania w minutach	10

„Standardowy program suszenia tkanin bawełnianych” przy pełnym i częściowym załadunku oznacza standardowy program suszenia, do którego odnoszą się informacje zawarte na etykiecie oraz w karcie, że jest on odpowiedni do suszenia tkanin bawełnianych o normalnym poziomie wilgotności oraz że jest najbardziej efektywnym programem pod względem zużycia energii w przypadku tkanin bawełnianych	
Ważony czas programu (Tt) dla standardowego programu suszenia tkanin bawełnianych przy pełnym i częściowym załadunku,	135
Czas programu dla 'standardowego programu suszenia tkanin bawełnianych przy pełnym załadunku' w minutach	175
Czas programu dla „standardowego programu suszenia tkanin bawełnianych przy częściowym załadunku” w minutach	105
Klasa wydajności skraplania w skali od G (najmniejsza wydajność) do A (największa wydajność)	B
Średnia wydajność skraplania dla standardowego programu suszenia tkanin bawełnianych przy pełnym załadunku wyrażona w procentach	86
Średnia wydajność skraplania dla standardowego programu suszenia tkanin bawełnianych przy częściowym załadunku wyrażona w procentach	86
Ważona wydajność skraplania dla standardowego programu suszenia tkanin bawełnianych przy pełnym i częściowym załadunku	86
Poziom mocy akustycznej w dB	65
Przeznaczony do zabudowy T/N	Nie

Podane wyżej informacje są zgodne z rozporządzeniem 392/2012 Komisji UE, wdrażającym dyrektywę 2009/125/WE.

16. OCHRONA ŚRODOWISKA

Materiały oznaczone symbolem  należy poddać utylizacji. Opakowanie urządzenia włożyć do odpowiedniego pojemnika w celu przeprowadzenia recyklingu. Należy zadbać o ponowne przetwarzanie odpadów urządzeń elektrycznych i elektronicznych, aby chronić środowisko naturalne oraz

ludzkie zdrowie. Nie wolno wyrzucać urządzeń oznaczonych symbolem  razem z odpadami domowymi. Należy zwrócić produkt do miejscowego punktu ponownego przetwarzania lub skontaktować się z odpowiednimi władzami miejskimi.

www.electrolux.com/shop



136986010-A-492021

