

KENWOOD

TYPE: FDM30

instructions

istruzioni

instrucciones

Bedienungsanleitungen

gebruiksaanwijzing

Instrukcja obsługi

instruções

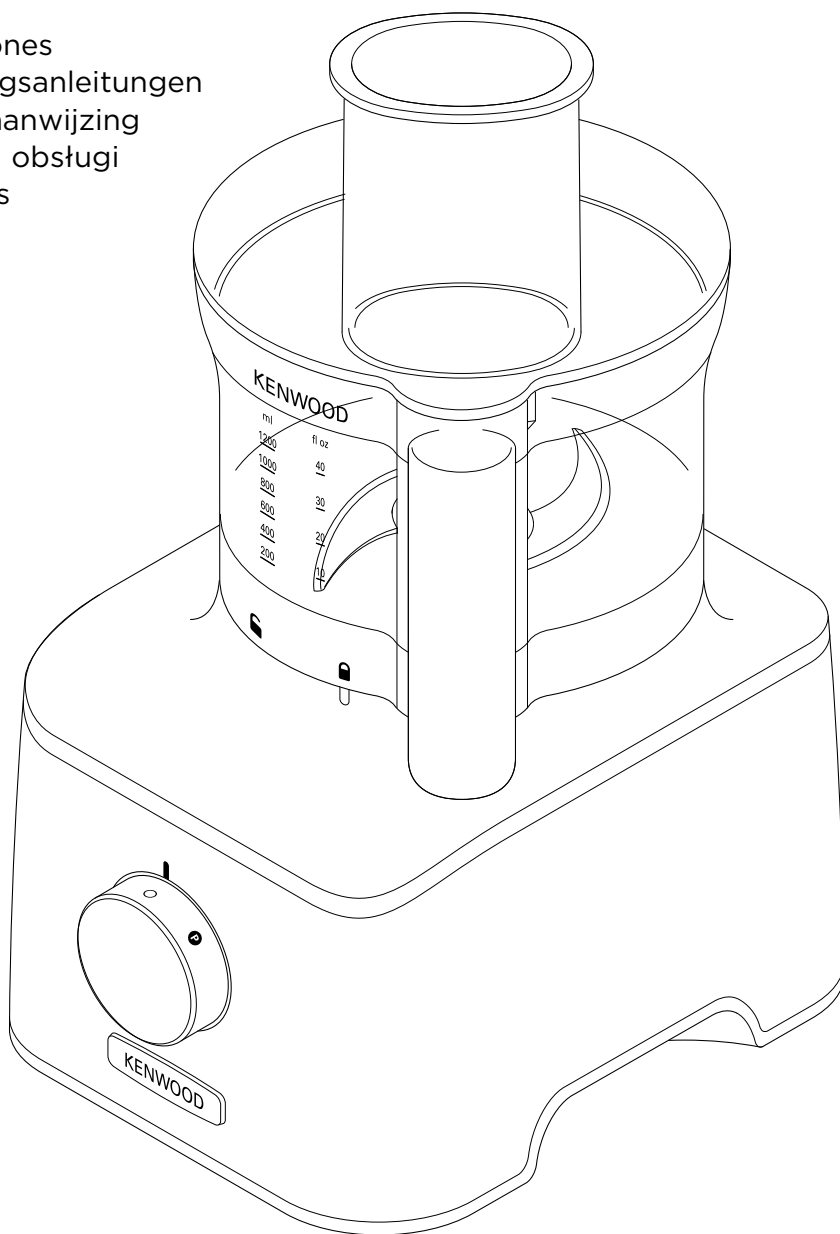

English	2 - 12
Nederlands	13 - 24
Français	25 - 37
Deutsch	38 - 50
Italiano	51 - 62
Português	63 - 75
Español	76 - 87
Dansk	88 - 98
Svenska	99 - 110
Norsk	111 - 121
Suomi	122 - 132
Türkçe	133 - 143
Česky	144 - 155
Magyar	156 - 167
Polski	168 - 180
Ελληνικά	181 - 193
Slovenčina	194 - 205
Українська	206 - 218
عربي	۲۲۹ - ۲۱۹

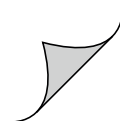

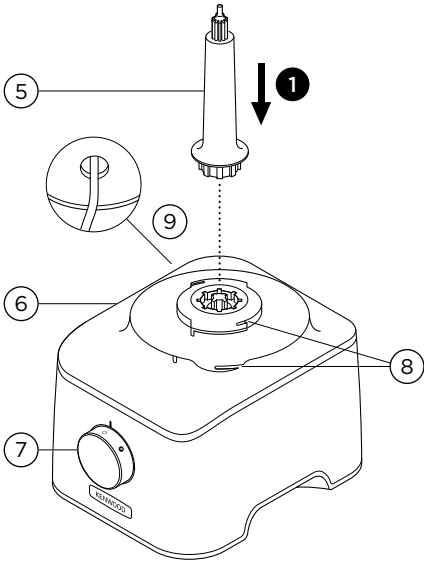
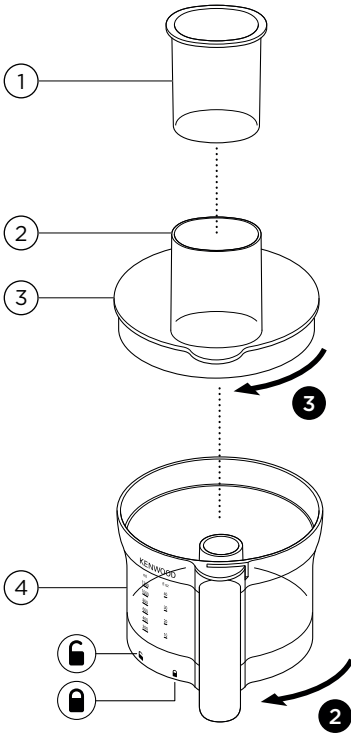

10A Plastic blender

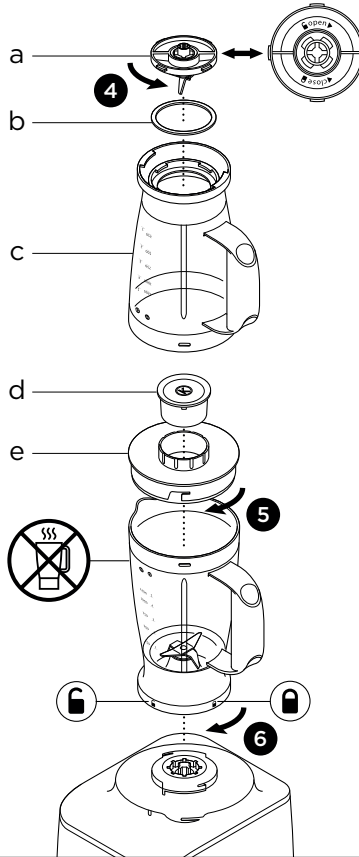

10B Glass blender

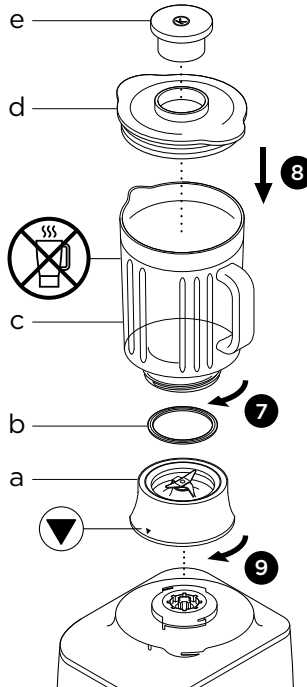

C - standard attachments

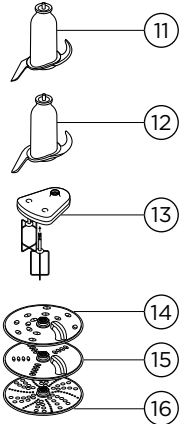

D - optional attachments

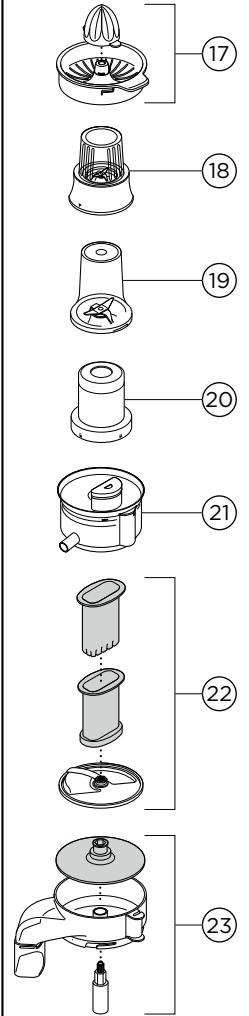

11/12

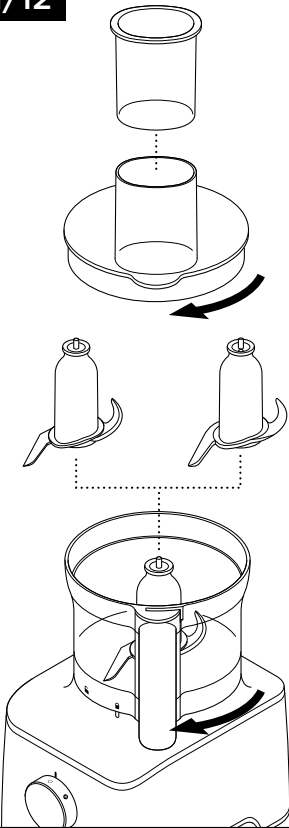

14-15-16

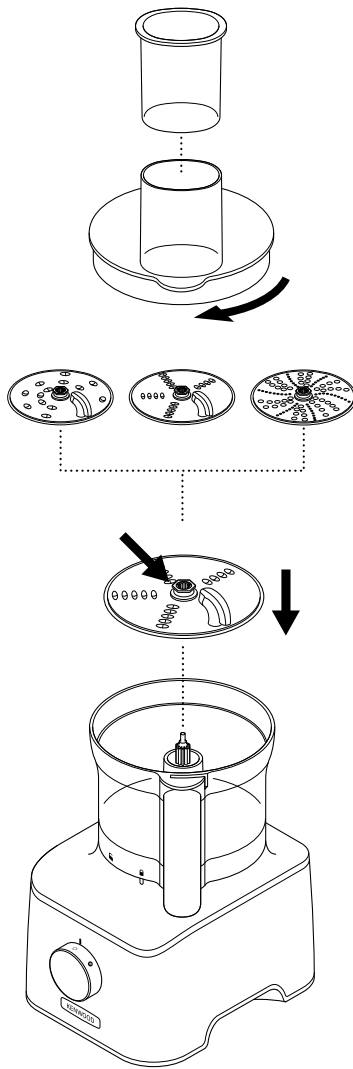

17

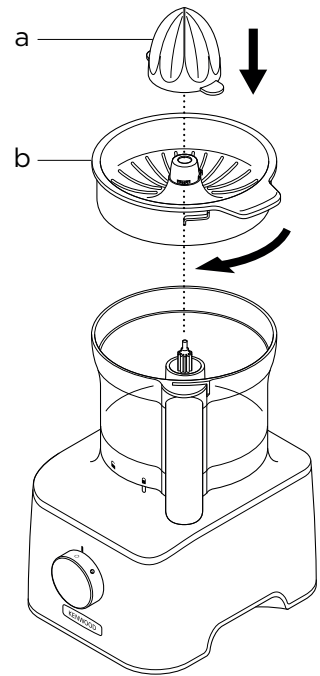

13

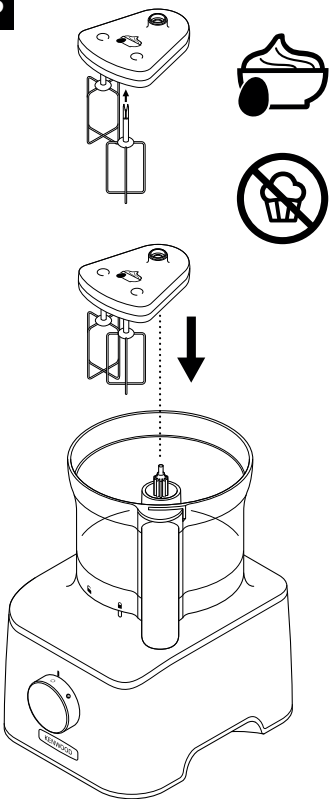

18

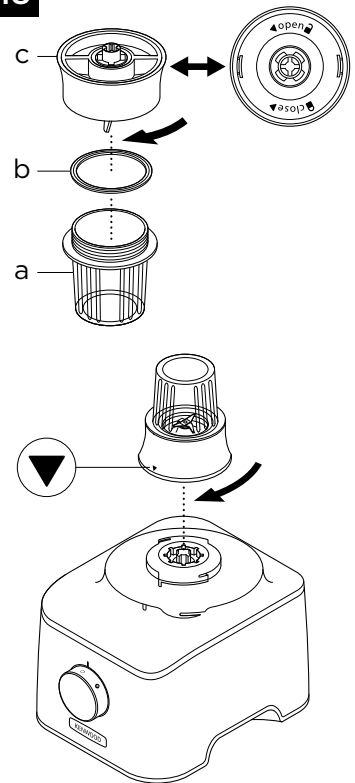

19

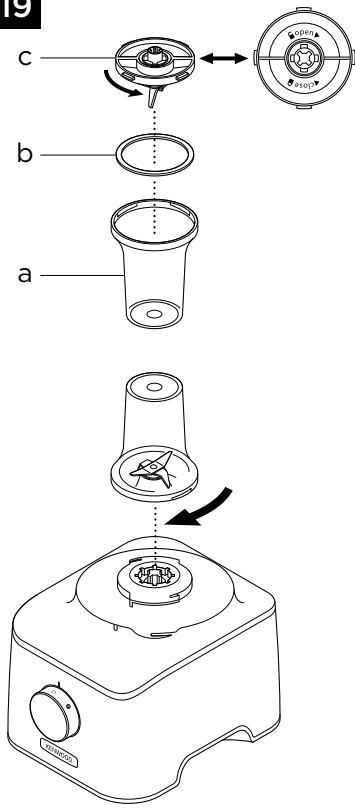

21

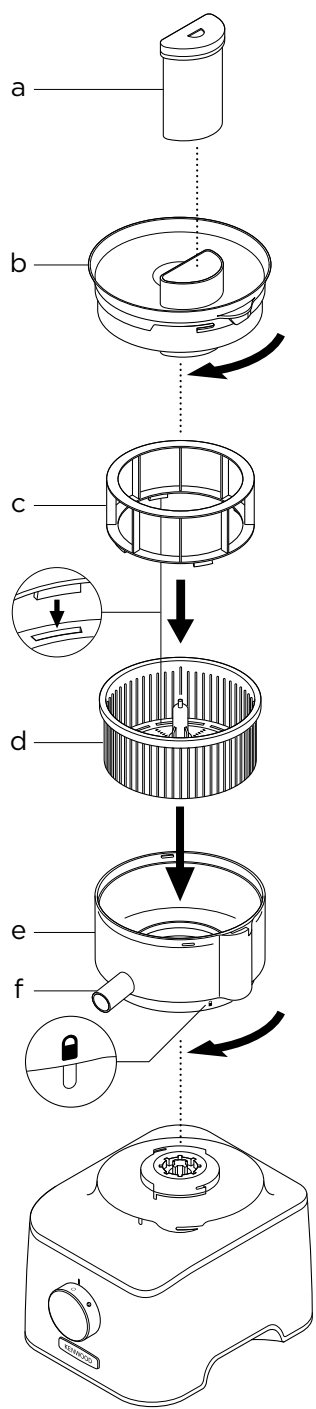

22

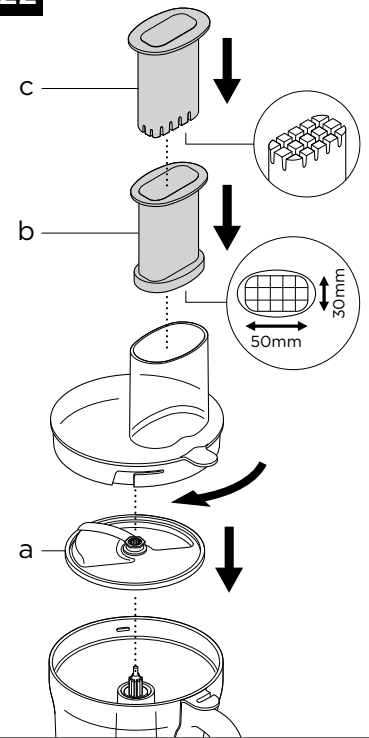

20

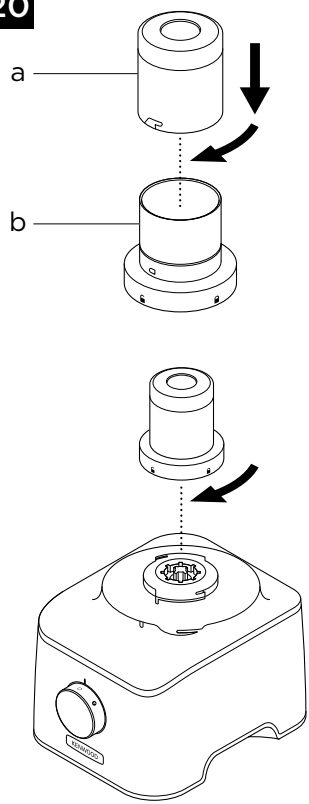

22A

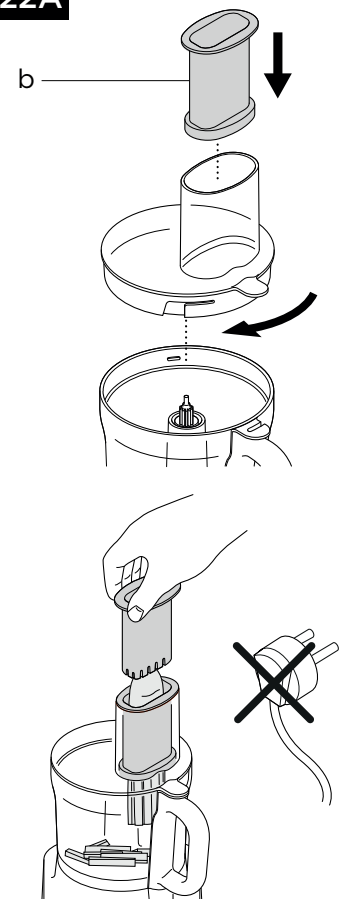

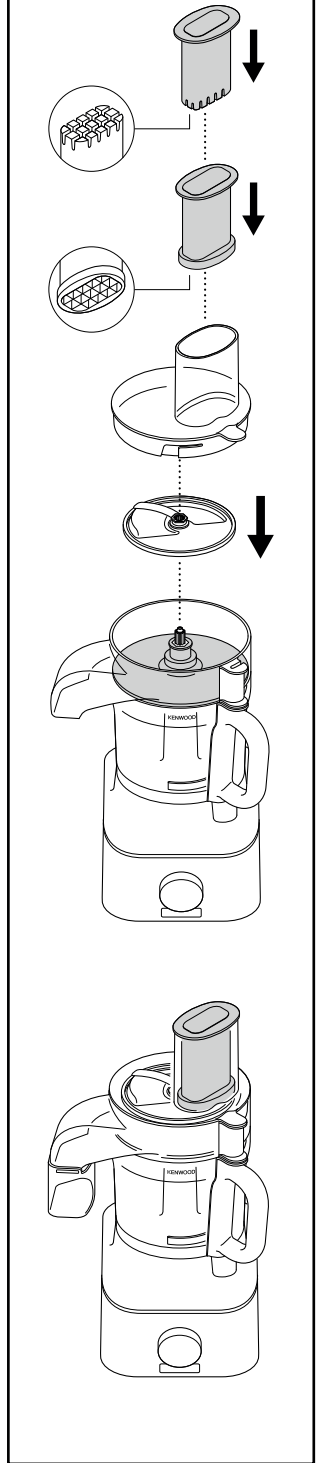
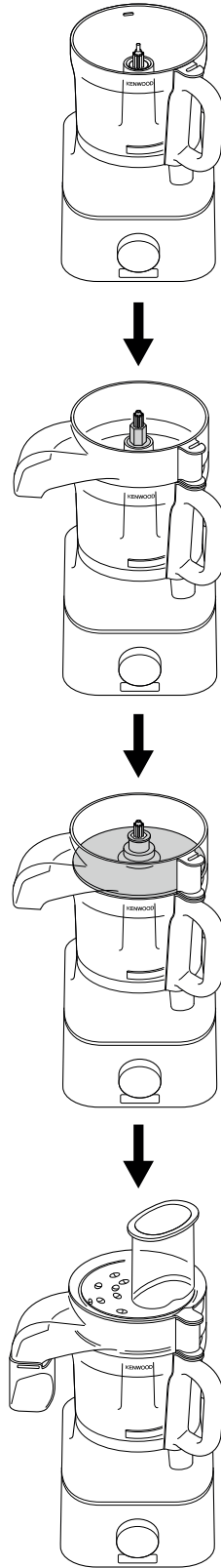
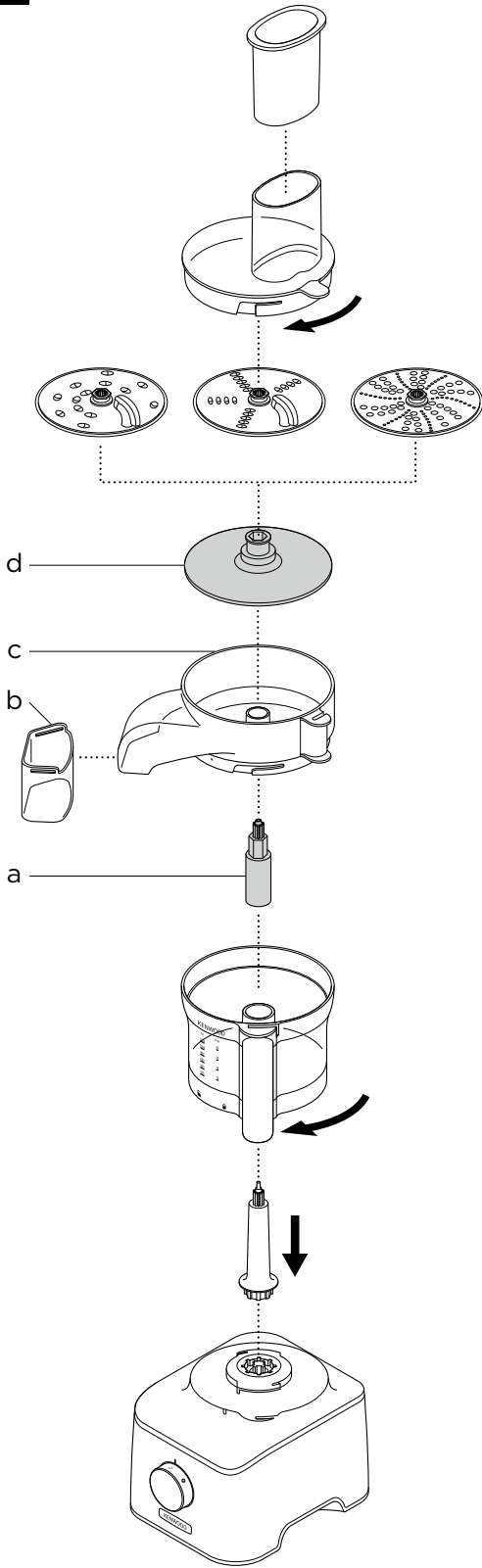

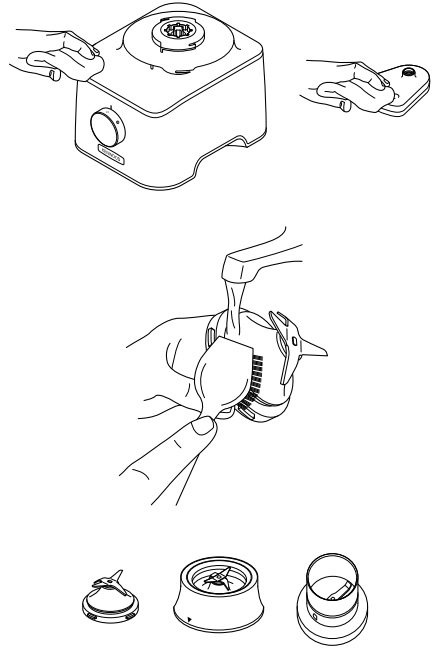
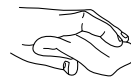
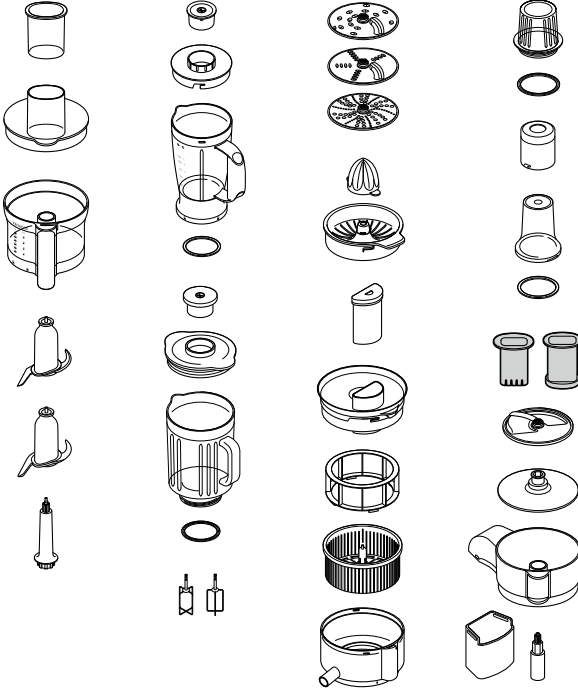

English

Safety

- Read these instructions carefully and retain for future reference.
- Remove all packaging and any labels.
- If the plug or cord is damaged it must, for safety reasons, be replaced by Kenwood or an authorised Kenwood repairer in order to avoid a hazard.
- **DO NOT touch the sharp blades.** The blades and discs are very sharp, handle with care. **Always hold by the finger grip at the top, away from the cutting edge, when handling the sharp cutting blades, emptying the bowl and during cleaning.**
- **DO NOT process hot ingredients.**
- **Be careful if hot liquid is poured into the food processor or blender as it can be ejected out of the appliance due to sudden steaming.**
- Never leave the appliance unattended when it is operating.
- Do not exceed the maximum capacities stated in the recommended usage chart.
- **Do not operate your appliance for longer than the times specified below without a rest period. Processing continuously for longer periods can damage your appliance.**

Function/Attachment	Maximum Operation Time	Rest Period Between Operations
Blender	60 secs	Unplug the appliance and allow to cool down for 15 minutes
Heavy mixtures in the bowl (e.g. Dough)	60 secs	
Mini Chopper/Mill	30 secs	
Grinding Mill	60 secs	

- Do not lift or carry the processor by the handle - or the handle may break resulting in injury.
- Always remove the knife blade before pouring contents from the bowl.
- Keep hands and utensils out of the processor bowl and blender goblet whilst connected to the power supply. If food needs to be pushed down use a suitable utensil such as a spatula.
- Always switch off the appliance and disconnect from the supply if it is left unattended and before assembling, disassembling or cleaning.
- Never use your fingers to push food down the feed tube. Always use the pusher supplied.
- **Never fit the blade assembly to the power unit without the goblet or mill jar/lid fitted.**

- CAUTION: Before removing the lid from the bowl, blender or mill from the power unit:
 - switch off;
 - wait until the attachment/blades have completely stopped;
 - be careful not to unscrew the blender goblet or mill jar from the blade assembly.
- Do not use the lid to operate the processor, always use the on/off speed control.
- **This appliance will be damaged and may cause injury if the interlock mechanism is subjected to excessive force.**
- Never use an unauthorised attachment.
- Never use a damaged appliance. Get it checked or repaired: see 'Service and Customer Care'.
- Never let the power unit, cord or plug get wet.
- Do not let excess cord hang over the edge of a table or worktop or touch hot surfaces.
- Children should be supervised to ensure that they do not play with the appliance.
- This appliance shall not be used by children. Keep the appliance and its cord out of reach of children.
- Appliances can be used by persons with reduced physical, sensory or mental capabilities or lack of experience and knowledge if they have been given supervision or instruction concerning use of the appliance in a safe way and if they understand the hazards involved.
- Only use the appliance for its intended domestic use. Kenwood will not accept any liability if the appliance is subject to improper use, or failure to comply with these instructions.
- Misuse of your processor, blender or mill can result in injury.
- The maximum rating is based on the mini chopper/mill attachment that draws the greatest load. Other attachments may draw less power.

Blender

-  **DO NOT process hot ingredients.**
- **SCALD RISK:** Hot ingredients must be allowed to cool to room temperature before placing in the goblet or before blending.
- Always take care when handling the blade assembly and avoid touching the cutting edge of the blades when cleaning.
- Only operate the blender with the lid in place.
- Only use the goblet with the blade assembly supplied.
- Never run the blender empty.
- Smoothie recipes - never blend frozen ingredients that have formed a solid mass during freezing, break it up before adding to the goblet.

Mill Attachments

- Never fit the blade assembly to the power unit without the jar/lid fitted.
- Never unscrew the jar/lid while the mill is fitted to your appliance.
- Do not touch the sharp blades – Keep the blade assembly away from children.
- Never remove the mill until the blades have completely stopped.
- The appliance will not work if the mill is incorrectly fitted.
- Do not process hot ingredients in the mill allow to cool down to room temperature before processing.

Mini Chopper/Mill

- The processing of spices is not recommended as they may damage the plastic parts.

Grinding Mill

- Do not process dried turmeric root as it is too hard and may damage the blades.

Juice extractor

- Do not use the juicer if the filter is damaged.
- The cutting blades on the base of the filter drum are very sharp, take care when handling and cleaning the drum.
- Only use the pusher supplied. Never put your fingers in the feed tube. Unplug before unblocking the feed tube.
- Before removing the lid, switch off and wait for the filter to stop.

Express Dice/Express Serve Attachment and Discs

- The cutting grid and discs are very sharp; handle with care when fitting, removing and cleaning. **Always hold by the finger grip away from the cutting edge when handling the sharp cutting blades, emptying the bowl and during cleaning.**
- Never use your fingers to push food down the feed tube. Only use the pusher supplied.
- Do not use excessive force to push food down the feed tube – you could damage your attachment.
- Before removing the lid, switch off wait until the cutting disc has completely stopped.
- Do not pour hot liquids down the feed tube.

Express Serve

- Avoid contact with moving parts. Keep fingers out of the food outlet opening.
- Do not operate when using the Dicer or Discs without the slinger plate fitted. **If the slinger plate is not fitted food will**

clog under the plate and not exit the food outlet, resulting in damage to your attachment.

- The citrus juicer is not designed to be used with the Express Serve. Always use the citrus juicer with the main bowl.

Cleaning

- Wipe the power unit and whisk drive head with a damp cloth, then dry. Ensure that the interlock area ⑧ is clear of food debris.
- Do not immerse the power unit, blade assemblies or whisk drive head in water.
- The bowl, lid, pusher and all attachment/tool apart from the blade assemblies and whisk drive head are suitable for both handwashing and dishwashing.
- The blade assemblies should be brushed clean and rinsed under running water.

Before plugging in

- Make sure your electricity supply is the same as the one shown on the underside of your appliance.
- This appliance conforms to EC Regulation 1935/2004 on materials and articles intended to come into contact with food.

Before using for the first time

- 1 Remove the plastic blade covers from the knife blade. **Take care the blades are very sharp.** These covers should be discarded as they are to protect the blade during manufacture and transit only.
- 2 Wash the parts see 'Care and Cleaning'.

Key

Processor

- ① Pusher
- ② Feed tube
- ③ Lid
- ④ Bowl
- ⑤ Detachable drive shaft
- ⑥ Power unit
- ⑦ Speed/pulse control
- ⑧ Safety interlocks
- ⑨ Cord storage (at back)

10A Plastic Blender (if supplied)

- a Blade assembly
- b Sealing ring
- c Goblet
- d Filler cap
- e Lid

10B Glass Blender (if supplied)

- a Blade assembly
- b Sealing ring
- c Goblet
- d Lid
- e Filler cap

C Standard Attachments

- ⑪ Knife blade
- ⑫ Dough tool
- ⑬ Dual whisk
- ⑭ 4mm slicing/grating disc
- ⑮ 2mm slicing/grating disc
- ⑯ Extra fine grating disc

Attachments



Not all of the attachments listed below may be included with your food processor. Attachments are dependent upon the model variant. Visit www.kenwoodworld.com for information on how to buy an attachment not included in pack.

D Optional Attachments

- ⑰ Citrus juicer (if supplied)
- ⑱ Glass mini chopper/mill (if supplied)
- ⑲ Plastic mini chopper/mill (if supplied)
- ⑳ Grinding mill (if supplied)
- ㉑ Juice extractor (if supplied)
- ㉒ Express Dice (if supplied)
- ㉓ Express Serve (if supplied)

To Use Your Food Processor

Illustrations ① - ③

- 1 Fit the detachable drive shaft onto the power unit.
- 2 Then fit the bowl by aligning the  on the bowl with the  on the power unit, turn clockwise until it locks .
- 3 Fit an attachment over the bowl drive shaft.
 - Always fit the bowl and attachment onto the processor before adding ingredients.
- 4 Fit the lid - ensuring the top of the drive shaft/tool locates into the centre of the lid.
 - **Do not use the lid to operate the processor, always use the on/off speed control.**
- 5 Plug in, switch on and select a speed. (Refer to the recommended usage chart).
 - **The processor will not operate if the bowl or lid are not fitted correctly into the interlock. Check that the feed tube and bowl handle are situated to the right front hand corner.**
 - Use the pulse (P) for short bursts. The pulse will operate for as long as the control is held in position.
- 6 Reverse the above procedure to remove the lid, attachments and bowl.
 - **Always switch off and unplug before removing the lid.**

Important

- Your processor is not suitable for crushing or grinding coffee beans, or converting granulated sugar to caster sugar.
- When adding almond essence or flavouring to mixtures avoid contact with the plastic as this may result in permanent marking.



Using The Attachments



Refer to recommended usage chart for each attachment.

10A Plastic Blender (if supplied)

To Use Your Blender

Illustrations ④ - ⑥

- 1 Fit the sealing ring into the blade assembly - ensuring the seal is located correctly in the grooved area.
 - **Leaking will occur if the seal is damaged or incorrectly fitted.**
- 2 Hold the underside of the blade assembly and insert the blades into the goblet - turn anti-clockwise until it is secure. Refer to the graphics on the underside of the blade assembly as follows:
 -  - Unlocked position
 -  - Locked position





- 3 Put your ingredients into the goblet.
- 4 Fit the lid onto the goblet and turn clockwise until it clicks. Fit the filler cap.
- 5 Place the blender onto the power unit, align the  on the blender with the  on the power unit and turn clockwise to lock .

- **The appliance will not operate if the blender is incorrectly fitted to the interlock.**

10B Glass Blender (if supplied)

To Use Your Blender

Illustrations ⑦ - ⑨

- 1 Fit the sealing ring into the blade unit - ensuring the seal is located correctly in the grooved area.
 - **Leaking will occur if the seal is damaged or incorrectly fitted.**
- 2 Screw the goblet onto the blade assembly. Refer to the graphics on the underside of the blade unit as follows:
 -  - Unlocked position
 -  - Locked position
- 3 Put your ingredients into the goblet.
- 4 Fit the lid to the goblet and push down to secure. Fit the filler cap.
- 5 Place the blender onto the power unit, align the  on the blender with the  on the power unit and turn clockwise to lock.
- **The appliance will not operate if the blender is incorrectly fitted to the interlock.**

Hints and Tips

- When making mayonnaise, put all the ingredients, except the oil, into the blender. Remove the filler cap. Then, with the appliance running, add the oil slowly through the hole in the lid.
- Thick mixtures, e.g. pâtés and dips, may need scraping down. If the mixture is difficult to process, add more liquid.
- The processing of spices is not recommended as they may damage the plastic parts.
- To blend dry ingredients - cut into pieces, remove the filler cap, then with the appliance running, drop the pieces down one by one. Keep your hand over the opening. For best results empty regularly.

11 Knife Blade

Follow the instructions under 'to use your food processor'.

Hints and Tips

- For coarser textures use the pulse control.
- Cut food such as meat, bread, vegetables into cubes approximately 2cm.
- Biscuits should be broken into pieces and added down the feed tube whilst the appliance is running.
- Take care not to over-process.
- When making pastry use fat straight from the fridge cut into 2cm cubes.
- For best results when processing sticky fruit/ingredients such as dates, use 'Pulse' first to break down the ingredients and then continue processing on maximum speed.

12 Dough Tool

Use for yeasted dough mixes.

Follow the instructions under 'to use your food processor'.

Hints and Tips

- Do not process for longer than 60 seconds.
- Place the dry ingredients in the bowl and add the liquid down the feed tube whilst the appliance is running. Process until a smooth elastic ball of dough is formed.
- Re-knead by hand only. Re-kneading in the bowl is not recommended as it may cause the processor to become unstable.

13 Dual Whisk

Using The Whisk

- 1 Fit the drive shaft and bowl onto the power unit.
- 2 Push each beater securely into the drive head.
- 3 Fit the whisk by carefully turning until it drops over the drive shaft.
- 4 Add the ingredients.
- 5 Fit the lid - ensuring the end of the shaft locates into the centre of the lid.

Hints and Tips

Important

 Use for light mixes only such as egg whites and cream.

 The whisk is not suitable for making all in one cake mixes as these mixes are too heavy and will damage it. Always use the knife blade.

- Best results are obtained when the eggs are at room temperature.
- Ensure the bowl and whisks are clean and free from grease before whisking.

14 - 16 Discs

To Use The Cutting Discs

- 1 Fit the drive shaft and bowl onto the power unit.
- 2 Holding by the centre grip, place the disc onto the drive shaft with the appropriate side uppermost.
- 3 Fit the lid.
- 4 Put the food in the feed tube.
- 5 Switch on and push down evenly with the pusher ① - **never put your fingers in the feed tube.**

Hints and Tips

- Use fresh ingredients
- Do not cut food too small. Fill the width of the feed tube fairly full. This prevents the food from slipping sideways during processing.
- When slicing or grating: food placed upright comes out shorter than food placed horizontally.
- There will always be a small amount of waste on the disc or in the bowl after processing.

17 Citrus Juicer (if supplied)

- a Cone
- b Sieve

To use the citrus juicer



- 1 Fit the drive shaft and bowl onto the power unit.
 - 2 Fit the sieve into the bowl - ensuring the sieve handle is locked into position directly over the bowl handle.
 - 3 Place the cone over the drive shaft turning until it drops all the way down.
 - 4 Cut the fruit in half. Then switch on and press the fruit onto the cone.
- **The citrus juicer will not operate if the sieve is not locked correctly.**

Hints and Tips

- For best results store and juice the fruit at room temperature and hand roll on a worktop before juicing.
- To help with juice extraction move the fruit from side to side when juicing.
- When juicing large quantities, empty the sieve regularly to prevent the build up of pulp and seeds.

18/19 Mini Chopper/Mill (if supplied)

- a Jar
- b Sealing ring
- c Blade assembly

- 1 Put the ingredients into the jar.
- 2 Fit the sealing ring into the blade assembly.
- 3 Turn the blade assembly upside down. Lower it into the jar, blades down.
- 4 Screw the blade assembly onto the jar until finger tight. Refer to the graphics on the underside of the blade assembly as follows:
 -  - Unlocked position
 -  - Locked position
- 5 Place the mill onto the power unit, align the ▼ on the mill with the ■ on the power unit and turn clockwise to lock.
- 6 Select Maximum speed or use the pulse (P).

Hints and Tips

- Baby food/purée - allow cooked food to cool down to room temperature before processing in the mill.
- For best results the main bowl is recommended when chopping herbs.

20 Grinding Mill (if supplied)

- a Mill lid
- b Grinding mill blade assembly

- 1 Place your ingredients into the blade assembly.
- 2 Fit the lid and turn clockwise to lock.
- 3 Place the mill onto the power unit and turn clockwise to lock.
- 4 Select maximum speed or use the pulse (P).

Hints and Tips

- For optimum performance when processing spices do not process more than 50g at a time.
- Whole spices retain their flavour for a much longer time than ground spices so it is best to grind a small quantity fresh at a time to retain the flavour.
- To release the maximum flavour and essential oils whole spices are best roasted prior to milling.
- Do not process dried turmeric root in the mill as it is too hard and may damage the blades.
- Cut ginger and coconut into small pieces before processing.
- For best results the main bowl is recommended when chopping herbs.

21 Juice Extractor (if supplied)

- a Pusher
- b Juicer lid
- c Pulp remover
- d Filter drum
- e Bowl
- f Juicing spout

To use the juice extractor

- 1 Fit the juicer bowl to the power unit, turn clockwise until it locks - the spout should be situated to the left side when the bowl is fitted correctly.
- 2 Place the pulp remover into the filter drum - ensuring the tabs locate with the slots in the bottom of the drum.
- 3 Fit the filter drum
- 4 Fit the attachment lid - turn clockwise until it locks. **Your juicer will not operate if the bowl or lid are not fitted correctly into the interlock .**
- 5 Place a suitable glass or jug under the juice outlet.
- 6 Cut the food to fit the feed tube.
- 7 Switch on and push down evenly with the pusher - never put your fingers in the feed tube. Process fully before adding more.
 - After adding the last piece, let the juicer run for a further 30 seconds to extract all the juice from the filter drum.

important

- If the juicer starts to vibrate, switch off and empty the pulp from the drum. The juicer vibrates if the pulp becomes unevenly distributed.
- Some very hard foods may make your juicer slow down or stop. If this happens switch off and unblock the filter.
- Switch off and clear the pulp collector regularly during use.

Hints and Tips

- Before processing remove stones and pips (eg pepper, melon, plum) and tough skins (e.g. melon, pineapple). You do not need to peel or core apples and pears.
- Use firm, fresh fruit and vegetables.

22 Express Dice (if supplied)

- a Dicing disc
- b Dicing grid
- c Dicing pusher

Important

- The dicing disc is designed only to be used with the dicing attachment.
- The dicing pusher should only be used with the dicing grid. Using it without the dicing grid fitted will result in damage to the bottom of the pusher.

To use the Express Dice

- 1 Fit the drive shaft and bowl onto the power unit.
- 2 Add the dicing disc and fit the lid.
- 3 Fit the dicing grid into the feed tube.
- 4 Switch on and use the dicing pusher to process food items through the dicing grid.

Hints and Tips

- To assist with processing place both hands on top of the pusher and press down firmly.
- For best results, use raw fresh fruit and vegetables.
- To prevent the food from jamming do not pack the food tightly in the feed tube - ideally the food should be cut no larger than:

50 × 30mm

- If the food is too hard to push through the grid cook for approximately 10-15 minutes, then allow to cool in a refrigerator before processing.
- Always remove hard skins, stones, pips and seeds etc., from food before processing.

Note:

- Due to the various sizes and shapes of foods, the diced results will contain some misshapen pieces, this is normal.
- Foods such as cheese, ham, and chorizo will clog in the grid so are not recommended for use with this attachment.

Cleaning the grid

Use the end of the pusher to dislodge any food which may become trapped in the dicing grid.

22A The Express Dice can also be used to produce French fries, crudités and batons.

- 1 Fit the dicing grid without the dicing disc.
- 2 Then manually push the food through the grid without switching the appliance on.

23 Express Serve (if supplied)

- a Express serve drive shaft
- b Extension chute
- c Base
- d Slinger plate

- 1 Fit the drive shaft and bowl onto the power unit.
- 2 Fit the small drive shaft to the main shaft - **the Express serve will not operate unless fitted.**
- 3 Fit the required attachment/disc - do not apply excessive force. Refer to the Discs and Express Dice sections for further information, hints and tips.
- 4 Fit the lid.

Use in conjunction with the following:

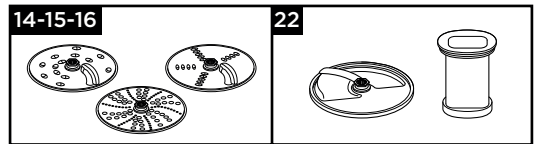

Important - Dicer and Discs

- If the food is not exiting the food outlet, switch off and check that food is not clogging under the disc and the slinger plate is fitted. Clear any trapped food before continuing to process.

Care and Cleaning

- Always switch off and unplug before cleaning.
- **Handle the blade and cutting discs with care - they are extremely sharp.**
- Some foods may discolour the plastic. This is perfectly normal and will not harm the plastic or affect the flavour of your food. Rub with a cloth dipped in vegetable oil to remove the discolouration.

Power Unit

- Wipe with a damp cloth, then dry. Ensure that the interlock area (8) is clear of food debris.
- Do not immerse the power unit in water.
- Store excess cord in the storage area at the back of the power unit (9).

Cleaning Instructions - Refer to the relevant illustration **24**.

Service and Customer Care

- If you experience any problems with the operation of your appliance, before requesting assistance refer to the 'Troubleshooting Guide' section in the manual or visit www.kenwoodworld.com.
- Please note that your product is covered by a warranty, which complies with all legal provisions concerning any existing warranty and consumer rights in the country where the product was purchased.
- If your Kenwood product malfunctions or you find any defects, please send it or bring it to an authorised KENWOOD Service Centre. To find up to date details of your nearest authorised KENWOOD Service centre visit www.kenwoodworld.com or the website specific to your Country.
- Designed and engineered by Kenwood in the UK.
- Made in China.



IMPORTANT INFORMATION FOR CORRECT DISPOSAL OF THE PRODUCT IN ACCORDANCE WITH THE EUROPEAN DIRECTIVE ON WASTE ELECTRICAL AND ELECTRONIC EQUIPMENT (WEEE)

At the end of its working life, the product must not be disposed of as urban waste. It must be taken to a special local authority differentiated waste collection centre or to a dealer providing this service.

Recommended Usage Chart







Do not operate your appliance for longer than the times specified below without a rest period.

Do not exceed the maximum capacities stated in the chart below.

Processing continuously for longer periods can damage your appliance.

Processing information supplied is for guidance only and will vary depending on the exact recipe and ingredients being processed.

Do not process hot ingredients

Tool/ Attachment	Function		 (Secs)	
	All in one cake mixes	2	10	1.2kg total weight
	Pastry - rubbing fat into flour	2	10	300g flour weight
	Adding water to combine pastry ingredients	1 - 2	10 - 20	
	Chopping fish and lean meat Pâtés and terrines	2	10 - 30	400g max lean beef
	Chopping vegetables	P	5 - 10	100 - 250g
	Chopping nuts	2	30 - 60	100g - 200g
	Herbs	2	20 - 30	30-50g
Mayonnaise	2	60 - 80	4 egg yolks	
Pureeing soft fruit, cooked fruit and vegetables	2	10 - 30	500g	
	Egg whites	2	60 - 120	2 - 6 (200g)
	Whipping cream (Processing times may vary, depending on fat content of cream)	2	60 - 120	250-500ml
	Yeasted mixes	2	60	340g flour weight 550g total weight

Recommended Usage Chart









Do not operate your appliance for longer than the times specified below without a rest period.

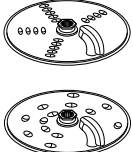
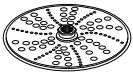

Do not exceed the maximum capacities stated in the chart below.

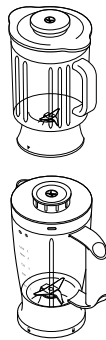
Processing continuously for longer periods can damage your appliance.

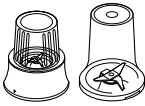
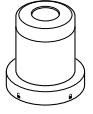
Processing information supplied is for guidance only and will vary depending on the exact recipe and ingredients being processed.

Do not process hot ingredients

Tool/ Attachment	Function		 (Secs)	
	Grating and slicing firm food items - cheese, carrots, potatoes and foods of a similar texture	2	-	Do not fill above the maximum 1.2L marked on the bowl
	Slicing softer food items - cucumbers and tomatoes	1	-	
	Grates Parmesan cheese	2	-	
	Use to squeeze the juice from citrus fruits e.g. oranges, lemons, limes and grapefruits.	1	-	-
	Cold liquids and drinks (Add ice/frozen ingredients to goblet last)	2	30 - 60	1.2 litre
	Milkshake/Cold milk based mixtures	2	15 - 30	1 litre
	Ice crushing	P	30 - 40	6 ice cubes (125g)
	Batter mix (Add liquid ingredients first)	1	10	1 litre
		↓ 2	↓ 50	
	Nuts	2	10 - 30	50g
	Coffee beans	2	30	50g
	Uncooked meat (beef steak) cut into 2cm cubes	P	5	70g
	Processing spices Black peppercorns, cardamom seeds, cumin seeds, coriander seeds and fennel seeds	2	30 - 60	50g
	Grinding coffee beans	2		50g
	Chopping nuts	P	-	50g
	Processing garlic cloves, fresh chillies and root ginger	P	-	30g
	Fresh coconut	2/P	30 - 60	40g
	Fruit and vegetables	2	60 - 120	600g

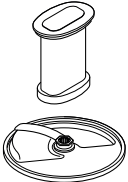
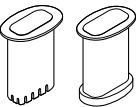
Tool/ Attachment	Function			
	Use to cut a variety of foods such as carrot, courgette, cucumber, beetroot and apples into cubes.	2	-	Do not fill above the maximum capacity marked on the bowl
	Use to cut a variety of foods into French Fries and crudités such as potato, carrot, courgette and cucumber.	Manual		

Troubleshooting Guide		
Problem	Cause	Solution
The processor will not operate.	No Power. Bowl not fitted to power unit correctly. Bowl lid not locked on correctly.	Check processor is plugged in. Check bowl is located correctly and the handle is situated towards the right front hand corner. Check that the lid interlock is located correctly into the handle area. The processor will not work if the bowl and lid are fitted incorrectly. If none of the above check the fuse/circuit breaker in your home.
	Detachable drive shaft ⑤ not fitted to power unit.	Fit the detachable drive shaft ⑤ onto the power unit before fitting the bowl. The bowl tools and attachments will not operate unless the drive shaft is fitted.
Blender or mill will not operate.	Blender or mill not locked on correctly. Blender or mill not assembled correctly.	The blender or mill will not operate if fitted incorrectly to the interlock. Check blade assembly is fully tightened into the goblet/jar.
Processor stops during processing	Processor overloaded/ maximum capacities exceeded. Lid unlocked.	Check maximum capacities stated in the recommended usage chart. Check lid is locked correctly.
Blender or multi mill leaking from blade assembly base.	Seal missing Seal incorrectly fitted Seal damaged.	Check seal is fitted correctly and not damaged. To obtain a replacement seal see 'Service and customer care'.
Unit unstable/heavy vibrations and movement.	Sticky fruit/ingredients such as dates being processed. Speed selected too low.	For best results use 'Pulse' first to break down the ingredients and then continue processing on maximum speed.
Poor performance of tools/attachments	Refer to hints in relevant 'Using the attachment' section. Check attachments are assembled correctly.	

Nederlands

Vouw voor het lezen a.u.b. de voorpagina met illustraties uit

Veiligheid

- Lees deze instructies zorgvuldig door en bewaar ze voor toekomstig gebruik.
- Verwijder de verpakking en alle labels.
- Als de stekker of het snoer beschadigd is, moet het om veiligheidsredenen door Kenwood of een door Kenwood geautoriseerd reparatiebedrijf vervangen worden, om gevaar te voorkomen.
- **Raak de scherpe mesjes NIET aan.** De messen en de schijven zijn erg scherp; ga er dus voorzichtig mee om. **Bij het hanteren van de scherpe snijbladen, het legen van de kom en tijdens schoonmaken altijd vasthouden aan de vingergreep aan de bovenkant, weg van de snijkant.**
- **Verwerk GEEN hete ingrediënten.**
- **Wees voorzichtig als er hete vloeistof in de keukenmachine of blender wordt gegoten omdat deze door het apparaat kan worden uitgeworpen door plotseling stomen.**
- Laat het apparaat nooit onbeheerd terwijl het aan staat.
- Nooit de opgegeven maximumcapaciteit overschrijden: zie tabel voor aanbevolen gebruik.
- **Gebruik uw apparaat niet langer dan hieronder staat aangegeven zonder een pauze. Als u het apparaat langere tijd zonder pauze gebruikt, kan dat schade veroorzaken.**

Functie / hulpstuk	Maximale inschakeltijd	Pauze tussen twee inschakelingen
Blender	60 sec.	Haal de stekker uit het stopcontact en laat het apparaat 15 minuten afkoelen
Zware mengsels in de kom (bijv. deeg)	60 sec.	
Mini hakhulpstuk / de molen gebruiken	30 sec.	
Maalmolen	60 sec.	

- Til de keukenmachine niet bij het handvat op en draag hem evenmin op die manier; hierdoor kan het handvat afbreken, waardoor u letsel kunt oplopen.
- Voordat u de inhoud uit de kom giet, dient u altijd eerst het mes te verwijderen.
- Houd uw handen en keukengereedschap uit de kom van de keukenmachine en de beker van de blender, wanneer het apparaat op het lichtnet is aangesloten. Als voedsel naar beneden moet worden geduwd, gebruik dan een geschikt gereedschap zoals een spatel.
- Schakel het apparaat altijd uit en koppel het los van het stopcontact als deze onbeheerd wordt achtergelaten en vóór montage, demontage of reiniging.

- Gebruik nooit uw vingers om voedsel in de vultrechter te duwen. Gebruik altijd de meegeleverde stamper.
- **Monteer het mesconstructie nooit aan de voedingseenheid zonder de glazen beker, de kan of het deksel te plaatsen.**
- WAARSCHUWING: Voordat u het deksel van de kom, blender of molen van het motorblok af haalt:
 - zet het apparaat uit;
 - wacht totdat de hulpstukken / messen helemaal tot stilstand zijn gekomen;
 - wees voorzichtig dat u de beker glazen beker, de kan of het deksel niet van het meselement af draait.
- Gebruik nooit het deksel om de keukenmachine te bedienen, maar altijd de aan/uit-knop.
- **Als teveel kracht wordt uitgeoefend op het vergrendelingsmechanisme, wordt dit apparaat beschadigd en kan het letsel veroorzaken.**
- Gebruik nooit een niet bij het apparaat behorend hulpstuk.
- Gebruik nooit een beschadigd apparaat. Laat het nakijken of repareren: zie 'Onderhoud en klantenservice'.
- Laat het motorblok, het netsnoer of de stekker nooit nat worden.
- Laat het snoer nooit over de rand van een tafel of werkblad hangen of in aanraking komen met hete oppervlakken.
- Op kinderen moet toezicht gehouden worden om er zeker van te zijn dat ze niet met het apparaat spelen.
- Dit apparaat mag niet door kinderen worden gebruikt. Houd het apparaat en het snoer buiten het bereik van kinderen.
- Dit apparaat kan worden gebruikt door personen met verminderde lichamelijke, sensorische of geestelijke capaciteiten of gebrek aan ervaring en kennis mits ze onder toezicht staan of instructie hebben gekregen over het veilige gebruik van het apparaat, en de betrokken risico's begrijpen.
- Gebruik het apparaat alleen voor het huishoudelijke gebruik waarvoor het is bedoeld. Kenwood kan niet aansprakelijk worden gesteld als het apparaat niet correct werd gebruikt, of deze instructies niet werden opgevolgd.
- Misbruik van de processor, blender of molen kan letsel veroorzaken.
- De maximale beoordeling is gebaseerd op de mini-hakmolen / molen hulpstuk dat de grootste belasting trekt. Andere hulpstukken kunnen minder stroom verbruiken.

Blender

-  **Verwerk NOOIT hete ingrediënten.**
- **KANS OP BRANDWONDEN:** Laat hete ingrediënten altijd tot kamertemperatuur afkoelen voordat u ze in de beker plaatst of verwerkt.
- Wees voorzichtig wanneer u de messen hanteert en raak het snijvlak van de messen bij het reinigen niet aan.
- Schakel de blender pas in nadat het deksel is bevestigd.

- Gebruik de beker uitsluitend met de bijgeleverde messen.
- Schakel de blender nooit in wanneer hij leeg is.
- Smoothie-recepten – verwerk nooit bevroren ingrediënten die tijdens de bevriezing tot een vaste massa samengeklonterd zijn; breek de massa op voordat u bevroren ingrediënten aan de beker toevoegt.

Molenhulpstukken

- Sluit het meselement nooit aan op het onderstel zonder dat de beker of het deksel zijn bevestigd.
- Schroef de beker of het deksel nooit los als de molen aan de machine is bevestigd.
- Raak de scherpe messen niet aan – Houd kinderen uit de buurt van de messen.
- Verwijder de molen nooit voordat de messen helemaal tot stilstand zijn gekomen.
- De machine functioneert niet als de molen onjuist is bevestigd.
- Verwerk nooit hete ingrediënten in de molen. Laat ze eerst tot kamertemperatuur afkoelen.

Mini hakhulpstuk / de molen gebruiken

- Het verwerken van specerijen wordt niet aangeraden, omdat de kunststof onderdelen beschadigd kunnen raken.

Maalmolen

- Verwerk nooit geelwortel in de molen, omdat dit te hard is en de messen zal beschadigen.

Sapcentrifuge

- Gebruik de sapcentrifuge niet als het filter, als het deksel van de sapcentrifuge of de kom beschadigd is of zichtbare scheuren heeft.
- De snijbladen aan de onderkant van de filtertrommel zijn erg scherp, wees voorzichtig bij het hanteren en reinigen van de trommel.
- Gebruik alleen de meegeleverde stamper. Steek nooit uw vingers in de toevoerbuis. Koppel los voordat u de toevoerbuis deblokkeert.
- Verwijder het deksel pas als het filter is gestopt.

Express Dice/ Express Serve Hulpstuk en schijven

- Het snijrooster en de schijven zijn erg scherp; wees voorzichtig bij het plaatsen, schoonmaken en verwijderen. **Houd altijd de vingergreep weg van de snijkant wanneer u de scherpe snijbladen vastpakt, de kom leegt tijdens het schoonmaken.**
- Gebruik nooit uw vingers om voedsel door de vulopening te duwen. Gebruik enkel en alleen de meegeleverde stamper.
- Gebruik niet te veel kracht om voedsel door de vulopening te duwen u kunt hiermee uw hulpstuk beschadigen.

- Verwijder het deksel pas als de machine is uitgeschakeld en de schijf volledig is gestopt.
- Giet geen hete vloeistoffen door de toevoerbuïs.

Express Serve

- Vermijd contact met bewegende delen. Houd vingers uit de buurt van de voedseluitlaatopening.
- Gebruik de Blokjessnijder of schijven niet zonder de slingerplaat. **Als de slingerplaat niet is aangebracht, kan er voedsel ophopen onder de plaat en de opening verstoppfen wat vervolgens uw hulpstuk kan beschadigen.**
- De citruspers kan niet worden gebruikt met de Express Serve. Gebruik de citruspers altijd met de standaard kom.

Schoonmaken

- Veeg de voedingseenheid en de aandrijfkop van de garde af met een vochtige doek, dan drogen. Zorg ervoor dat het interlockgebied ⑧ vrij is van voedselresten.
- Dompel de voedingseenheid, de messen en de garde niet onder in water.
- De kom, het deksel, de stamper en alle hulpstukken (behalve de bladsamenstellingen en gardeaandrijfkop) zijn geschikt voor zowel handwas als wassen in de vaatwasser.
- De mesconstructies moeten schoon worden geborsteld en worden schoongespoeld onder stromend water.

Voordat u de stekker in het stopcontact steekt

- Controleer of de elektriciteitsvoorziening dezelfde spanning heeft als op de onderkant van het apparaat wordt aangegeven.
- Dit apparaat voldoet aan EG Verordening 1935/2004 inzake materialen en voorwerpen die bestemd zijn om met levensmiddelen in contact te komen.

Voordat u het apparaat voor het eerst gebruikt

- 1 Verwijder de plastic beschermhoezen van het mes. **Wees voorzichtig: de messen zijn erg scherp.** Deze beschermhoezen moeten weggegooid worden; ze zijn uitsluitend bedoeld om het mes tijdens de vervaardiging en het vervoer te beschermen.
- 2 Was de onderdelen, zie 'Onderhoud en reiniging'.

Legenda

Keukenmachine

- ① Stamper
- ② Vultrechter
- ③ Deksel
- ④ Kom
- ⑤ Verwijderbare aandrijfas
- ⑥ Motorblok
- ⑦ Snelheids- en pulseerknop
- ⑧ Veiligheidsvergrendeling
- ⑨ Snoeropslag (aan achterzijde)

10A Kunststof blender (indien meegeleverd)

- a Meselement
- b Afsluitring
- c Beker
- d Vuldop
- e Deksel

10B Glazen blender (indien meegeleverd)

- a Meselement
- b Afsluitring
- c Beker
- d Deksel
- e Vuldop

C Standaard hulpstukken

- ⑪ Meslemmet
- ⑫ Deeghulpstuk
- ⑬ Dubbele garde
- ⑭ Schijf voor snijden/raspen van 4 mm
- ⑮ Schijf voor snijden/raspen van 2 mm
- ⑯ Extra fijne raspschijf

Hulpstukken

Mogelijk zijn niet alle onderstaande hulpstukken met uw keukenmachine meegeleverd.

De hulpstukken die worden meegeleverd hangen af van het machinemodel. Bezoek www.kenwoodworld.com voor informatie over hoe een hulpstuk te kopen dat niet is meegeleverd.

D Optionele hulpstukken

- ⑰ Citruspers (indien meegeleverd)
- ⑱ Glazen hakhulpstuk / de molen gebruiken (indien meegeleverd)
- ⑲ Plastic hakhulpstuk / de molen gebruiken (indien meegeleverd)
- ⑳ Maalmolen (indien meegeleverd)
- ㉑ Sapcentrifuge (indien meegeleverd)
- ㉒ Express Dice (indien meegeleverd)
- ㉓ Express Serve (indien meegeleverd)

De keukenmachine gebruiken

Afbeelding ① - ③

- 1 Bevestig de verwijderbare aandrijfas op het onderstel.
- 2 Bevestig dan de kom door de  op de kom uit te lijnen met de  op het onderstel. Draai de kom naar rechts om hem te vergrendelen .
- 3 Plaats een hulpstuk op de aandrijfas van de kom.
 - Zet de kom en het hulpstuk altijd op de keukenmachine voordat u ingrediënten toevoegt.
- 4 Zet het deksel erop – zorg ervoor dat de bovenkant van de aandrijfas/het hulpmiddel in het midden van het deksel past.
 - **U dient de keukenmachine niet met het deksel, maar altijd met de aan/uit-knop te bedienen.**
- 5 Steek de stekker in het stopcontact, zet de machine aan en kies een snelheid. (Zie de tabel voor aanbevolen gebruik).
 - **De machine functioneert niet als de kom of het deksel niet goed vergrendeld zijn. Controleer of de vultrechter en de komhendel zich rechtsvoor bevinden.**

- Gebruik de pulsknop (P) voor korte impulsen. De impuls duurt zolang als de knop ingedrukt gehouden wordt.
- 6 Volg de bovenstaande procedure in omgekeerde volgorde om het deksel, de hulpstukken en de kom te verwijderen.
- **Voordat u het deksel verwijdert, dient u het apparaat altijd uit te schakelen en de stekker uit het stopcontact te halen.**

Belangrijk

- Deze keukenmachine is niet geschikt voor het verpulveren of malen van koffiebonen of voor het vermalen van kristalsuiker tot basterdsuiker.
- Wanneer u amandelessence of -smaakstof aan mengsels toevoegt, dient u het contact met kunststof te vermijden, aangezien dit permanente vlekken kan geven.

De hulpstukken gebruiken
Zie de tabel voor aanbevolen gebruik voor alle hulpstukken.

10A Kunststof blender (indien meegeleverd)

De blender gebruiken

Afbeelding ④ - ⑥

- 1 Plaats de afsluitring in het meselement – zorg ervoor dat de afdichting goed in het gegroefde deel is geplaatst.
 - **Het apparaat lekt wanneer de afsluitring beschadigd is of niet goed is aangebracht.**
- 2 Houd de onderkant van het meselement vast en steek de messen in de beker – draai ze naar links, totdat ze vastklikken. Raadpleeg de afbeeldingen aan de onderzijde van het meselement, als volgt:
 -  – Onvergrendelde stand
 -  – Vergrendelde stand
- 3 Plaats de ingrediënten in de beker.
- 4 Plaats het deksel op de beker en draai hem naar rechts, totdat hij vastklikt. Zet de vuldop op zijn plaats.
- 5 Plaats de blender op het motorblok. Leg de  op de blender op één lijn met de  op het motorblok. Draai de blender naar rechts om hem te vergrendelen .
- **Het apparaat werkt niet als de blender onjuist op de vergrendeling geplaatst is.**

10B Glazen blender (indien meegeleverd)

De blender gebruiken

Afbeelding 7 - 9

- 1 Plaats de afsluiting in het meselement – zorg ervoor dat de afdichting goed in het gegroefde deel is geplaatst.
- **Het apparaat lekt wanneer de afsluiting beschadigd is of niet goed is aangebracht.**
- 2 Schroef de beker op het meselement. Raadpleeg de afbeeldingen aan de onderzijde van de meseenheid, als volgt:
 - 🔒 - Onvergrendelde stand
 - 🔒 - Vergrendelde stand
- 3 Plaats de ingrediënten in de beker.
- 4 Plaats het deksel op de beker en duw erop om hem goed vast te zetten. Zet de vuldop erop.
- 5 Plaats de blender op het motorblok. Leg de ▼ op de blender op één lijn met de ■ op het motorblok. Draai de blender naar rechts om hem te vergrendelen.
- **Het apparaat werkt niet als de blender onjuist op de vergrendeling geplaatst is.**

Tips

- Bij de bereiding van mayonaise plaatst u alle ingrediënten, met uitzondering van de olie, in de blender. Verwijder de vuldop. Giet de olie vervolgens langzaam door de opening in het deksel op het draaiende apparaat.
- Bij dikke mengsels, zoals patés en dips, moet u de wand mogelijk schoonschrapen. Als het mengsel te dik is voor de verwerking, voegt u meer vloeistof toe.
- De verwerking van specerijen wordt afgeraden; dit kan de kunststof onderdelen beschadigen.
- Droge ingrediënten mengen – in stukken snijden, de vuldop verwijderen, en de stukken één voor één op het draaiende mes laten vallen. Houd uw handen over de opening. Voor het beste resultaat leegt u de blender regelmatig.

11 Meslemmet

Volg de instructies onder 'de keukenmachine gebruiken'.

Tips

- Gebruik de pulsknop voor een grovere textuur.
- Snijd vlees, brood en groente in blokjes van ca. 2 cm.

- Koekjes moeten in stukjes verbrokken worden en via de vultrechter worden toegevoegd, terwijl de machine draait.
- Zorg ervoor dat u de machine niet te lang gebruikt.
- Als u gebak maakt en de boter rechtstreeks uit de koelkast gebruikt, moet u de boter in blokjes van 2 cm snijden.
- Voor de beste resultaten bij het verwerken van plakkerige vruchten/ingrediënten zoals dadels, gebruikt u eerst 'Pulseren' om de ingrediënten op te breken en verwerkt u deze daarna op maximale snelheid.

12 Deeghulpstuk

Deze haak wordt gebruikt voor het kneden van gegist deeg.

Volg de instructies onder 'De keukenmachine gebruiken'

Tips

- Verwerk de voedingsmiddelen niet langer dan 60 seconden.
- Plaats de droge ingrediënten in de kom, voeg de vloeistof toe via de vultrechter. Verwerk het geheel totdat een gladde elastische deegbal is ontstaan.
- Kneed het deeg opnieuw met de hand. Kneed het deeg niet in de kom, omdat de machine hierdoor instabiel kan worden.

13 Dubbele garde

De garde gebruiken

- 1 Plaats de aandrijfas en de kom op het motorblok.
- 2 Duw elke garde stevig in de aandrijfkop.
- 3 Monteer de garde door hem zorgvuldig te draaien, totdat hij over de aandrijfas zakt.
- 4 Voeg de ingrediënten aan de kom toe.
- 5 Zet het deksel erop – zorg ervoor dat de bovenkant van de aandrijfas in het midden van het deksel past.

Tips

Belangrijk

- 🚫 **Uitsluitend te gebruiken voor lichte mengsels zoals eiwit en room.**
- 🚫 **De garde is niet geschikt om kant-en-klare taartmixen te bereiden, aangezien deze mengsels te zwaar zijn en de garde zullen beschadigen. Gebruik altijd het mes.**
- Het beste resultaat wordt verkregen met eieren op kamertemperatuur.
- Zorg ervoor dat de kom en de garde schoon en vetvrij zijn, voordat u ze gaat gebruiken.

14 - 16 Schijven

De snijschijven gebruiken

- 1 Plaats de aandrijfjas en de kom op het motorblok.
- 2 Houd de schijf aan de middengreep vast en plaats hem op de aandrijfjas, met de juiste zijde naar boven gekeerd.
- 3 Zet het deksel op zijn plaats.
- 4 Doe de ingrediënten in de vultrechter.
- 5 Zet de machine aan en duw de ingrediënten gelijkmatig met de stamper ① naar binnen - **steek uw vingers nooit in de vultrechter.**

Tips

- Gebruik verse ingrediënten.
- Snijd de voedingsmiddelen niet in te kleine blokjes. Vul de breedte van de vultrechter nagenoeg helemaal. Dit voorkomt dat de voedingsmiddelen tijdens de verwerking opzij glijden.
- Bij gebruik van de snij- of raspschijf: voedsel dat recht op in de vultrechter wordt gezet, komt er korter uit dan voedsel dat horizontaal wordt ingebracht.
- Na de verwerking blijft er altijd een kleine hoeveelheid voedsel op de schijf of in de kom achter.

17 Citruspers (indien meegeleverd)

- a Perskegel
- b Zeef

De citruspers gebruiken

- 1 Plaats de aandrijfjas en de kom op het onderstel.
 - 2 Plaats de zeef in de kom. Zorg ervoor dat de hendel van de zeef vlak boven de hendel van de kom vergrendeld is.
 - 3 Plaats de kegel over de aandrijfjas. Draai de kegel totdat hij helemaal naar beneden valt.
 - 4 Snijd het fruit doormidden. Zet de machine aan en druk het fruit op de kegel.
- **De citruspers functioneert niet als de zeef niet juist is vergrendeld.**

Tips

- Voor het beste resultaat gebruikt u vruchten op kamertemperatuur en rolt u ze met de hand over een werktafel, voordat u ze gaat persen.
- Om zoveel mogelijk sap uit het fruit te halen kunt u de vrucht heen en weer bewegen.

- Als u erg veel vruchten perst, dient u de zeef regelmatig te legen om ervoor te zorgen dat er niet teveel vruchtvlees en pitjes in vast blijven zitten.

18/19 Mini hakhulpstuk / de molen gebruiken (indien meegeleverd)

- a Beker
- b Afsluitring
- c Meselement

- 1 Doe de ingrediënten in de beker.
- 2 Plaats de afsluitring in het meselement.
- 3 Draai het meselement ondersteboven. Laat het met de messen naar beneden in het maatglas zakken.
- 4 Schroef het meselement vingervast op het maatglas. Raadpleeg de afbeeldingen aan de onderzijde van het meselement, als volgt:
 - 🔒 - onvergrendelde stand
 - 🔓 - vergrendelde stand
- 5 Zet de molen op het motorblok, lijn de ▼ op de molen uit met de ■ op het motorblok en draai het naar rechts om te vergrendelen.
- 6 Kies de maximumsnelheid of gebruik de pulseerknop (P).

Tips

- Babyvoeding/puree - laat de gekookte voeding tot kamertemperatuur afkoelen voordat u de molen gaat gebruiken.
- Aangeraden wordt de grote kom te gebruiken voor het fijnhakken van kruiden.

20 Maalmolen (indien meegeleverd)

- a Deksel van de maalmolen
- b Meselement van de maalmolen

- 1 Doe uw ingrediënten in het meselement.
- 2 Bevestig het deksel door het naar rechts vast te draaien.
- 3 Plaats de molen op het onderstel en draai hem naar rechts vast.
- 4 Kies een snelheid of gebruik de pulsknop (P).

Tips

- Voor de beste prestaties bij de verwerking van specerijen raden wij aan dat u nooit meer dan 50 g per keer in de molen verwerkt.
- Hele specerijen behouden hun aroma veel langer dan gemalen specerijen. Daarom is het het beste om telkens een kleine hoeveelheid verse specerijen te vermalen.

- Als u de meeste smaak en essentiële oliën uit hele specerijen wilt halen, wordt aangeraden de specerijen voorafgaand aan het vermalen te roosteren.
- Verwerk nooit geelwortel in de molen, omdat dit te hard is en de messen zal beschadigen.
- Snijd gember eerst in kleine stukjes.
- Aangeraden wordt de grote kom te gebruiken voor het fijnhakken van kruiden.

21 Sapcentrifuge (indien meegeleverd)

- Stamper
- Deksel van de sapcentrifuge
- Pulpverwijderaer
- Filtertrommel
- Kom
- Sapuitloop

Om de sapcentrifuge te gebruiken

- Plaats de kom van de sapcentrifuge op de voedingseenheid, draai met de klok mee totdat het vastklikt - de tuit moet aan de linkerkant zitten als deze op de juiste manier is gemonteerd.
- Plaats de pulpverwijderaer in de filtertrommel - zorg ervoor dat de lipjes zich in de sleuven in de onderkant van de trommel bevinden.
- Monteer de filtertrommel
- Breng het bevestigingsdeksel aan - draai rechtsom tot het sluit. **Uw sapcentrifuge werkt niet als de kom of deksel niet correct in elkaar passen.**
- Plaats een geschikt glas of kan onder de sapuitgang.
- Snijd het voedsel zodat het in de vulopening past.
- Schakel in en druk gelijkmatig met de stamper - steek nooit uw vingers in de toevoer. Verwerk volledig voordat u meer toevoegt.
- Laat na het toevoegen van het laatste stuk, de sapcentrifuge nog even extra 30 seconden draaien om al het sap te extraheren uit de filtertrommel.

Belangrijk

- Als de sapcentrifuge begint te trillen, schakel deze dan uit en verwijder het vruchtvlees uit de trommel. De sapcentrifuge trilt als de pulp ongelijk wordt verdeelt.
- Sommige zeer harde voedingsmiddelen kunnen uw sapcentrifuge vertragen of stoppen. Als dit gebeurt, schakel deze dan uit en deblokkeer de filter.
- Schakel de pulpverzamelaar uit en verwijder deze regelmatig tijdens gebruik.

Tips

- Verwijder voor verwerking de stenen en pitten (bijv. peper, meloen, pruim) en de taaie schil (bijvoorbeeld meloen, ananas). Je hoeft niet schil of kern van appels en peren te verwijderen.
- Gebruik stevige, verse groenten en fruit.

22 Express Dice (indien meegeleverd)

- Een blokjessnijderschijf
- Blokjesrooster
- Blokjesstamper

Belangrijk:

- De blokjessnijderschijf is alleen ontworpen om te worden gebruikt met het blokjesnijder-opzetstuk.
- De blokjesstamper mag uitsluitend met het blokjesrooster worden gebruikt. Gebruik zonder het blokjesrooster resulteert in beschadiging van de onderkant van de stamper.

De Express Dice gebruiken

- Monteer de aandrijfjas en kom op de voedingseenheid
- Voeg de blokjessnijderschijf toe en plaats het deksel
- Plaats het blokjesrooster in de toevoerbuis
- Gebruik de blokjesstamper om voeding door het blokjesrooster heen te duwen.

Tips

- Om te helpen bij de verwerking, plaats je beide handen op bovenkant van de stamper en druk je deze stevig aan.
- Gebruik voor het beste resultaat vers fruit en groenten.
- Om te voorkomen dat het voedsel vastloopt, stop je niet teveel voedsel tegelijkertijd in de toevoer - idealiter mag het voedsel niet groter worden gesneden dan:

50 × 30 mm

- Als het voedsel te hard is om er doorheen te duwen kook het dan voor ongeveer 10-15 minuten, En laat het dan eerst afkoelen in de koelkast voordat u het verder verwerkt.
- Verwijder altijd harde huiden, stenen, pitten en zaden enz. uit voedsel vóór verwerking.

Opmerking:

- Door de verschillende maten en vormen van voedsel, zullen er vrijwel altijd misvormde stukjes voedsel tussen de resultaten zitten, dit is normaal.
- Voedsel zoals kaas, ham en chorizo verstoppen het rooster dus worden niet aanbevolen voor gebruik met dit hulpstuk.

Het rooster schoonmaken

Gebruik het uiteinde van de stamper om voedsel los te maken die vast zit in het blokjesrooster.

22A De Express Dice kan ook worden gebruikt om French Fries mee te maken, maar ook croutons en broodjes

- 1 Plaats het blokjesrooster zonder de blokjessnijderschijf.
- 2 Duw vervolgens het eten door het rooster zonder het apparaat aan te zetten.

23 Express Serve (indien meegeleverd)

- a Express Serve aandrijfjas
- b Verlengtrechter
- c Basis
- d Slingerplaat

- 1 Monteer de aandrijfjas en kom op de stroomeenheid.
- 2 Plaats de kleine aandrijfjas op de hoofdas - **de Express serve werkt niet als deze niet is geplaatst.**
- 3 Plaats het vereiste hulpstuk/disc - gebruik niet te veel kracht. Raadpleeg de Discs en Express dice secties voor meer informatie, hints en tips.
- 4 Zet het deksel op zijn plaats.

Gebruik in combinatie met het volgende:

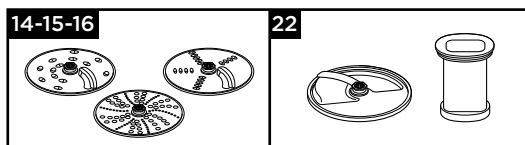

Belangrijk - Blokjessnijder en schijven

- Als het voedsel de voedseluitlaat niet verlaat, schakel het dan uit en controleer of het voedsel niet verstopt is geraakt: het kan zich bevinden onder de schijf en de slingerplaat. Maak dit schoon voordat u verder gaat.

Onderhoud en reiniging

- Zet het apparaat altijd uit en trek de stekker uit het stopcontact voordat u het gaat schoonmaken.

- **Wees voorzichtig met het mes en de snijschijven - ze zijn heel erg scherp.**
- Het plastic kan verkleuren door sommige voedselproducten. Dit is normaal, levert geen schade op aan het plastic en beïnvloedt de smaak van uw voedsel niet. U kunt deze verkleuringen verwijderen met een doek die licht bevochtigd is met plantaardige olie.

Motorblok

- Veeg het motorblok met een vochtige doek af en droog hem daarna zorgvuldig. Zorg ervoor dat het interlock gebied ⑧ vrij is van voedselresten.
- Dompel het motorblok niet in water onder.
- Berg extra snoer op in de snoeropslag aan de achterkant van het motorblok ⑨.

Reinigingsaanwijzingen: zie de reinigingstabel aan de binnenzijde van de achterplaat **24**.

Onderhoud en klantenservice

- Als u problemen ondervindt met de werking van de machine, raadpleegt u de informatie onder 'Problemen oplossen' in deze handleiding of gaat u naar www.kenwoodworld.com.
- Dit product is gedekt door een garantie die voldoet aan alle wettelijke regels voor bestaande garanties en consumentenrechten die gelden in het land waar het product is gekocht.
- Als uw Kenwood product niet goed functioneert of als u defecten opmerkt, kunt u het naar een erkend Service Center van KENWOOD sturen of brengen. Voor informatie over het KENWOOD Service Center in uw buurt gaat u naar www.kenwoodworld.com of naar de specifieke website in uw land.
- Ontworpen en ontwikkeld door Kenwood in het VK.
- Vervaardigd in China.



BELANGRIJKE INFORMATIE VOOR DE JUISTE VERWIJDERING VAN HET PRODUCT VOLGENS DE EUROPESE RICHTLIJN BETREFFENDE AFGEDANKTE ELEKTRISCHE EN ELEKTRONISCHE APPARATUUR (AEEA)

Aan het einde van de levensduur van het product mag het niet samen met het gewone huishoudelijke afval worden verwijderd. Het moet naar een speciaal centrum voor gescheiden afvalinzameling van de gemeente worden gebracht, of naar een verkooppunt dat deze service verschaft.











Tabel voor aanbevolen gebruik

Gebruik uw apparaat nooit langer dan hieronder staat aangegeven zonder een pauze.

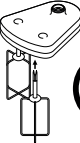





Overschrijd de maximale capaciteiten in de onderstaande tabel niet.

Als u het apparaat langere tijd zonder pauze gebruikt, kan dat schade veroorzaken.

Dit dient uitsluitend als richtlijn en is afhankelijk van het precieze recept en de ingrediënten die worden verwerkt. Verwerk geen hete ingrediënten.

Instrument/ Hulpstuk	Functie		 (Sec.)	
	Kant-en-klare taartmixen	2	10	1,2 kg Totaalgewicht
	Deeg - boter en meel vermengen	2	10	300 g
	Water toevoegen om ingrediënten te mengen	1 - 2	10 - 20	Bloemgewicht
	Vis en mager vlees hakken	2	10 - 30	400 g max mager rundvlees
	Paté en terrines	2	10 - 30	400 g max mager rundvlees
	Groenten hakken	P	5 - 10	100 g - 250 g
	Noten hakken	2	30 - 60	100 g - 200 g
	Kruiden	2	20 - 30	30 g - 50 g
Mayonaise	2	60 - 80	4 eidooiers	
Zacht fruit, gekookt fruit en gekookte groenten pureren	2	10 - 30	500 g	
 	Eiwit	2	60 - 120	2 - 6 (200 g)
	Slagroom (Tijden variëren, afhankelijk van het vetpercentage van de room)	2	60 - 120	250 - 500 ml
	Mengsels met gist	2	60	340g Bloemgewicht 550g Totaalgewicht
 	Raspen en snijden van harde etenswaren: kaas, wortels, aardappelen en etenswaren met een gelijksoortige textuur	2	-	Niet vullen boven maximaal 1,2L: gemarkeerd op de kom
	Zachtere etenswaren snijden: komkommer en tomaten	1	-	
	Raspt Parmezaanse kaas	2	-	
	Gebruik dit om het sap uit citrusvruchten te persen, zoals sinaasappels, citroenen, limoenen en grapefruits	1	-	-

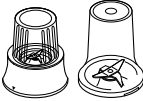
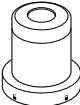
Tabel voor aanbevolen gebruik

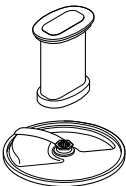
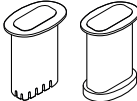
Instrument/ Hulpstuk	Functie		 (Sec.)	
	Koude vloeistoffen en dranken (Ijsklontjes/bevroren ingrediënten als laatste toevoegen)	2	30 - 60	1,2 liter
	Milkshake/koude, op melk gebaseerde mengsels	2	15 - 30	1 liter
	Ijsklontjes vernalen	P	30 - 40	6 ijsklontjes (125 g)
	Beslag (Eerst de vloeibare ingrediënten toevoegen)	1 ↓ 2	10 ↓ 50	1 liter
	Noten	2	10 - 30	50 g
	Koffiebonen	2	30	50 g
	Rauw vlees (biefstuk) in blokjes van 2 cm	P	5	70 g
	Specerijen verwerken Zwarte peperkorrels, kardemomzaadjes, komijnzaadjes, korianderzaadjes en venkelzaadjes	2	30 - 60	50 g
	Koffiebonen malen	2		50 g
	Noten hakken	P	-	50 g
	Teentjes knoflook, verse Spaanse pepers en verse gember verwerken	P	-	30 g
	Verse kokosnoot	2/P	30 - 60	40 g
	Groente en fruit	2	60 - 120	600 g
	Gebruiken om verschillende soorten voedsel te snijden, zoals wortel, courgette, komkommer, rode biet en appels in blokjes.	2	-	Vul niet boven de gemarkeerde Maximale capaciteit: deze is gemarkeerd op de kom
	Gebruiken om bijvoorbeeld aardappels, wortels, courgette en komkommer in de vorm van frietjes te snijden.	Handmatig		

Problemen oplossen		
Probleem	Oorzaak	Oplossing
De machine werkt niet.	<p>Geen stroom.</p> <p>De kom is niet juist op het motorblok geplaatst.</p> <p>Het deksel van de kom is niet juist vergrendeld.</p>	<p>Controleer of de stekker in het stopcontact zit.</p> <p>Controleer of de kom goed op zijn plaats zit en of de hendel naar rechtsvoor is gedraaid.</p> <p>Controleer of de dekselvergrendeling juist in het handvatgebied geplaatst is.</p> <p>De keukenmachine werkt niet als de kom en het deksel onjuist geplaatst zijn.</p> <p>Als bovenstaande oorzaken geen van alle van toepassing zijn, dient u de zekering/stop in uw huis te controleren.</p>
	<p>Verwijderbare aandrijfas ⑤ niet aangebracht op het motorgedeelte.</p>	<p>Bevestig de verwijderbare aandrijfas ⑤ op het motor-gedeelte alvorens de kom te plaatsen. De hulpstukken voor de kom werken alleen als de aandrijfas is aangebracht.</p>
Blender of molen functioneert niet.	<p>De blender of molen zit niet goed vast.</p>	<p>De blender of molen functioneert niet als hij niet goed in de vergrendeling is gestoken.</p>
	<p>De blender of molen is niet goed bevestigd.</p>	<p>Controleer of het meselement goed in de beker/het maatglas vast zit.</p>
Keukenmachine stopt tijdens de verwerking van ingrediënten.	<p>Keukenmachine te zwaar belast/maximum capaciteit overschreden.</p> <p>Deksel niet vergrendeld.</p>	<p>Controleer maximumcapaciteit in de tabel voor aanbevolen gebruik.</p> <p>Controleer of het deksel juist vergrendeld is.</p>
Blender of multimolen lekt uit het meselement	<p>De afsluitring ontbreekt.</p> <p>De afsluitring is onjuist aangebracht.</p> <p>De afsluitring is beschadigd.</p>	<p>Controleer of de afsluitring goed aangebracht en onbeschadigd is.</p> <p>Voor een vervangende afsluitring raadpleegt u de informatie onder 'Onderhoud en klantenservice'.</p>
Eenheid is onstabiel/heftige trillingen en beweging.	<p>Er worden plakkerige vruchten/ingrediënten zoals dadels verwerkt.</p> <p>De geselecteerde snelheid is te laag.</p>	<p>Voor de beste resultaten gebruikt u eerst 'Pulseren' om de ingrediënten op te breken en verwerkt u deze daarna op maximale snelheid.</p>
Slecht resultaat met apparaten en hulpstukken.	<p>Lees de tips in de paragraaf 'de hulpstukken gebruiken'. Controleer of de hulpstukken goed zijn gemonteerd.</p>	

Français

Veillez déplier les illustrations de la première page

Sécurité

- Lisez et conservez soigneusement ces instructions pour pouvoir vous y référer ultérieurement.
- Retirez tous les éléments d'emballage et les étiquettes.
- Si le cordon ou la prise sont endommagés, il faut les faire remplacer, pour des raisons de sécurité, par Kenwood ou un réparateur agréé par Kenwood pour éviter tout accident.
- **NE TOUCHEZ PAS les lames, elles sont tranchantes.** Les lames et les disques sont très tranchants, manipulez-les avec précaution. **Tenez toujours les ustensiles et accessoires par la partie supérieure, loin des zones coupantes, lorsque vous les manipulez, que vous videz le bol ou pendant le nettoyage.**
- **Veillez NE PAS MIXER des ingrédients chauds.**
- **Soyez prudent lorsque vous versez des liquides chauds dans le bol du robot ou du blender, la production soudaine de vapeur entraîne un risque de projections.**
- Ne laissez jamais l'appareil sans surveillance lorsqu'il fonctionne.
- Ne dépassez pas les capacités maximales données dans le tableau des conseils d'utilisation.
- **N'utilisez pas votre appareil pendant plus de temps que celui spécifié ci-dessous sans période d'arrêt. Si vous l'utilisez pendant de plus longues périodes, vous risquez d'endommager l'appareil.**

Fonction/accessoire	Temps d'utilisation maximal	Temps d'arrêt entre les utilisations
Blender	60 sec	Débranchez l'appareil et laissez refroidir pendant 15 minutes
Mélanges épais dans le bol (ex. Pâte)	60 sec	
Hachoir/moulin compact	30 sec	
Moulin à moudre	60 sec	

- Veillez à ne pas soulever ou transporter le robot par la poignée – celle-ci pourrait se briser et provoquer des blessures.
- Veillez toujours à retirer la lame avant de verser le contenu du bol.
- Conservez les mains et tout ustensile hors du bol du robot ou du blender lorsque l'appareil est branché sur l'alimentation électrique. Si vous devez pousser des aliments, utilisez un ustensile approprié tel qu'une spatule.
- Éteignez toujours l'appareil et débranchez-le de l'alimentation lorsque vous devez le laisser sans surveillance et avant d'installer de retirer, ou de nettoyer les accessoires.

- N'utilisez jamais vos doigts pour pousser la nourriture dans le tube d'alimentation. Utilisez toujours le poussoir fourni avec l'appareil.
- **N'installez jamais l'unité porte-lames seule sur la partie moteur, c'est à dire sans que le bol ou l'ensemble gobelet/couvercle du moulin soit en place.**
- ATTENTION : Avant de retirer du bloc moteur le couvercle du bol, du blender ou du moulin :
 - éteignez l'appareil ;
 - assurez-vous que les accessoires / lames sont complètement arrêtés ;
 - veillez à ne pas dévisser le bol du blender ou du moulin de l'unité porte-lames.
- Ne vous servez pas du couvercle pour arrêter ou allumer le robot ; utilisez toujours le sélecteur de vitesse Marche / Arrêt.
- **Cette machine sera endommagée et pourrait provoquer des blessures si le mécanisme de verrouillage est soumis à une force excessive.**
- N'utilisez jamais un accessoire non autorisé.
- N'utilisez jamais un appareil endommagé. Faites-le vérifier ou réparer : voir « Service après-vente ».
- Ne mouillez jamais le bloc moteur, le cordon d'alimentation ou la prise.
- Ne laissez pas le cordon d'alimentation dépasser du bord d'une table, du plan de travail ou être en contact avec des surfaces chaudes.
- Les enfants doivent être surveillés afin qu'ils ne puissent pas jouer avec cet appareil.
- Cet appareil ne doit pas être utilisé par des enfants. Veuillez garder l'appareil et le cordon hors de portée des enfants.
- Les appareils peuvent être utilisés par des personnes dont les capacités physiques, sensorielles ou mentales sont diminuées, ou qui ne disposent pas des connaissances ou de l'expérience nécessaires, si elles ont été formées et encadrées pour l'utilisation des appareils, et si elles ont conscience des risques encourus.
- N'employez l'appareil qu'à la fin domestique prévue. Kenwood décline toute responsabilité dans les cas où l'appareil est utilisé incorrectement ou quand les présentes instructions ne sont pas respectées.
- Une mauvaise utilisation de votre appareil, blender ou moulin peut provoquer des blessures.
- La consommation d'énergie maximale est basée sur celle du mini-hachoir/moulin, les autres accessoires peuvent demander moins d'énergie.

Blender

-  **VEUILLEZ NE PAS MIXER les ingrédients chauds.**
- **RISQUE DE BRÛLURE :** laissez les ingrédients chauds refroidir à température ambiante avant de les verser dans le bol ou de les mixer.

- Prenez toujours des précautions lorsque vous manipulez l'ensemble porte-lames et évitez de toucher le bord tranchant des lames lors du nettoyage.
- Utilisez toujours le blender avec son couvercle.
- N'utilisez le bol qu'avec l'ensemble porte-lames fourni.
- Ne faites jamais fonctionner le blender lorsqu'il est vide.
- Recettes pour smoothies – ne mixez jamais d'ingrédients surgelés qui ont formé une masse solide pendant la congélation. Brisez les ingrédients avant de les placer dans le bol.

Accessoires du moulin

- N'installez jamais l'unité porte-lames sur le bloc moteur tant que le bol/couvercle n'est pas installé.
- Ne dévissez jamais le bol/couvercle tant que le moulin est installé sur votre appareil.
- Ne touchez pas les lames tranchantes – Conservez l'unité porte-lames hors de portée des enfants.
- Ne retirez jamais le moulin tant que les lames ne sont pas complètement à l'arrêt.
- L'appareil ne fonctionnera pas si le moulin n'est pas correctement installé.
- Ne passez pas des ingrédients chauds au moulin ; laissez-les refroidir à température ambiante avant de les moulin.

Hachoir/moulin compact

- Il est déconseillé de moulin des épices car elles risqueraient d'endommager les parties en plastique.

Moulin à moulin

- Ne tentez pas de hacher de la racine de curcuma déshydratée, car celle-ci est trop dure et pourrait endommager les lames.

Centrifugeuse

- N'utilisez pas cet accessoire si le filtre, le couvercle ou le bol sont endommagés ou présentent des fissures visibles.
- Les lames de coupe situées à la base du tambour filtrant sont très coupantes, il convient donc de faire attention lors de la manipulation et du nettoyage du tambour.
- Utilisez uniquement le poussoir fourni. Ne mettez jamais vos doigts dans le tube d'alimentation. Débranchez l'appareil avant de déverrouiller le tube d'alimentation.
- Avant de retirer le couvercle, éteignez et attendez l'arrêt du filtre.

Accessoires et disque pour Express Dice/Express Serve

- La grille et les disques de coupe sont très coupants, il convient donc de les manipuler avec soin lors de leur installation, leur retrait et leur nettoyage. **Tenez toujours les ustensiles et accessoires par la partie supérieure, loin des zones**

coupantes, lorsque vous les manipulez, que vous videz le bol ou pendant le nettoyage.

- N'utilisez jamais vos doigts pour pousser les aliments dans le tube d'alimentation. Utilisez uniquement le poussoir fourni.
- N'appliquez pas une force excessive pour pousser les aliments dans le tube d'alimentation au risque d'endommager votre accessoire.
- Avant de retirer le couvercle, éteignez l'appareil et attendez l'arrêt total du disque.
- Ne versez pas de liquides chauds dans le tube d'alimentation.

Express Serve

- Évitez tout contact avec les pièces mobiles. Maintenez vos doigts hors de l'orifice de sortie des aliments.
- En cas d'utilisation de l'appareil à brunoise ou des disques de coupe, le disque d'éjection doit être obligatoirement installé, **le non-respect de cette consigne entraîne l'accumulation des aliments sous les disques et les aliments ne sortent pas, entraînant de possibles dommages à votre accessoire.**
- Le presse-agrumes n'est pas conçu pour être utilisé avec l'accessoire Express Serve. Utilisez toujours le presse-agrumes avec le bol principal.

Nettoyage

- Essuyez la partie moteur et la tête d'entraînement des fouets avec un chiffon humide, puis séchez. Assurez-vous qu'aucun débris alimentaire ne reste au niveau de la zone de verrouillage ⑧.
- Ne pas immerger la partie moteur, les lames ou la partie entraînement des fouets.
- Le bol, le couvercle, le poussoir et tous les accessoires/outils, à l'exception des unités porte-lames et de la tête d'entraînement des fouets, peuvent être nettoyés à la main ou placés au lave-vaisselle.
- Les unités porte-lames doivent être nettoyées à la brosse et rincées à l'eau courante.

Avant de brancher l'appareil

- Assurez-vous que votre alimentation électrique corresponde à celle qui est indiquée sur la partie inférieure de votre appareil.
- Cet appareil est conforme au règlement 1935/2004 de la CE sur les matériaux et les articles destinés au contact alimentaire.

Avant la première utilisation

- 1 Retirez le cache lame de la lame couteau. **Attention, les lames sont très tranchantes.** Ce cache doit être jeté, il est uniquement destiné à protéger la lame durant le processus de fabrication et de transport.
- 2 Nettoyez les éléments, voir « Nettoyage et entretien ».

Légende

Robot

- ① Poussoir
- ② Tube d'alimentation
- ③ Couvercle
- ④ Bol
- ⑤ Axe d'entraînement amovible
- ⑥ Bloc moteur
- ⑦ Sélecteur de vitesse / touche pulse
- ⑧ Dispositifs de verrouillage de sécurité
- ⑨ Range-cordon (à l'arrière)

10A Blender en plastique (si fourni)

- a Unité porte-lames
- b Joint d'étanchéité
- c Gobelet
- d Bouchon
- e Couvercle

10B Blender en verre (si fourni)

- a Unité porte-lames
- b Joint d'étanchéité
- c Gobelet
- d Couvercle
- e Bouchon

C Accessoires standard

- ⑪ Lame couteau
- ⑫ Pétrin
- ⑬ Double fouet
- ⑭ Disque éminceur/râpe 4 mm
- ⑮ Disque éminceur/râpe 2 mm
- ⑯ Disque râpe extra fin

Accessoires

Il se peut que tous les accessoires mentionnés ci-dessous ne soient pas inclus avec votre robot. Les accessoires varient en fonction du modèle de robot. Visitez www.kenwoodworld.com pour plus d'informations sur l'achat d'accessoires non fournis avec votre appareil.

D Accessoires en option

- ⑰ Presse-agrumes (si fourni)
- ⑱ Hachoir/moulin compact en verre (si fourni)
- ⑲ Hachoir/moulin compact en plastique (si fourni)
- ⑳ Moulin à moudre (si fourni)
- ㉑ Centrifugeuse (si fourni)
- ㉒ Express Dice (si fourni)
- ㉓ Express Serve (si fourni)

Utilisation du robot

Illustrations ① - ③

- 1 Fixez l'axe d'entraînement amovible sur le bloc moteur.
 - 2 Ensuite, installez le bol en alignant le  sur le bol avec  sur le bloc moteur, tournez dans le sens des aiguilles d'une montre jusqu'à ce qu'il soit en place .
 - 3 Installez l'accessoire sur l'axe d'entraînement du bol.
 - Installez toujours le bol et l'accessoire sur le robot avant d'ajouter des ingrédients.
 - 4 Installez le couvercle - en veillant à ce que l'axe d'entraînement / l'outil soit positionné au centre au couvercle.
 - **N'utilisez pas le couvercle pour faire fonctionner le robot, utilisez toujours la commande de vitesse marche / arrêt.**
 - 5 Branchez l'appareil, allumez-le et sélectionnez une vitesse (voir le tableau des conseils d'utilisation).
 - **L'appareil ne fonctionnera pas si le bol ou le couvercle ne sont pas correctement insérés et verrouillés. Vérifiez que le tube d'alimentation et la poignée du bol sont bien situés dans le coin avant droit.**
 - Utilisez la touche pulse (P) pour de petites impulsions. La fonction pulse fonctionne tant que la touche est maintenue en position.
 - 6 Procédez de façon inverse pour retirer le couvercle, les accessoires et le bol.
 - **Éteignez toujours l'appareil et débranchez-le avant de retirer le couvercle.**
- Important**
- Votre robot n'est pas conçu pour concasser ou moudre des grains de café ou transformer du sucre cristallisé en sucre en poudre.
 - Si vous ajoutez de l'essence d'amandes ou un parfum aux préparations, évitez le contact avec le plastique car il risquerait d'être définitivement tâché.

Utilisation des accessoires

Voir le tableau des conseils d'utilisation pour chaque accessoire.

10A Blender en plastique (si fourni)

Utilisation du blender



Illustrations ④ - ⑥

- 1 Installez la rondelle d'étanchéité dans l'unité porte-lames - en prenant soin de positionner la rondelle correctement dans l'espace rainuré.
 - **Des fuites se produiront si le joint est endommagé ou s'il n'est pas correctement installé.**

- 2 Retournez l'unité porte-lames et insérez les lames dans le bol - tournez dans le sens inverse des aiguilles d'une montre jusqu'à ce qu'elles soient fixées. Référez-vous aux graphiques présentés sous l'unité porte-lames comme suit :

 - position déverrouillée

 - position verrouillée

- 3 Mettez vos ingrédients dans le bol.
- 4 Mettez le couvercle sur le bol et tournez dans le sens des aiguilles d'une montre jusqu'à le verrouiller. Fixez le bouchon.
- 5 Placez le blender sur le bloc moteur, alignez le  sur le blender avec le  sur le bloc moteur et tournez dans le sens des aiguilles d'une montre pour verrouiller .

- **L'appareil ne fonctionne pas si le blender n'est pas correctement verrouillé.**

10B Blender en verre (si fourni)

Utilisation du blender

Illustrations ⑦ - ⑨



- 1 Installez la rondelle d'étanchéité dans l'unité porte-lames - en prenant soin de positionner la rondelle correctement dans l'espace rainuré.

- **Des fuites se produiront si le joint est endommagé ou s'il n'est pas correctement installé.**

- 2 Vissez le bol sur l'unité porte-lames. Référez-vous aux graphiques présentés sous l'unité porte-lames comme suit :

 - position déverrouillée

 - position verrouillée

- 3 Mettez vos ingrédients dans le bol.
- 4 Placez le couvercle sur le bol et poussez pour le fixer. Installez le bouchon pour l'ajout d'ingrédients.
- 5 Placez le blender sur le bloc moteur, alignez le  sur le blender avec le  sur le bloc moteur et tournez dans le sens des aiguilles d'une montre pour verrouiller.

- **L'appareil ne fonctionne pas si le blender n'est pas correctement verrouillé.**

Conseils et astuces

- Lorsque vous préparez de la mayonnaise, placez tous les ingrédients à l'exception de l'huile dans le blender. Retirez le bouchon de remplissage. Puis, alors que l'appareil fonctionne, ajoutez l'huile doucement par l'orifice du couvercle.
- Les mélanges épais, comme les pâtés et les sauces, peuvent nécessiter de racler les parois de l'appareil. En cas de difficulté à mixer, ajoutez davantage de liquide.

- L'utilisation de l'appareil pour mixer des épices n'est pas recommandée. En effet, celles-ci pourraient endommager les pièces en plastique.

- Pour mélanger des ingrédients secs - coupez-les en morceaux, retirez le bouchon de remplissage, puis, l'appareil étant en marche, laissez-les tomber un par un. Laissez une main au-dessus de l'ouverture. Pour de meilleurs résultats, videz régulièrement.

11 lame couteau

Suivez les instructions dans la section « Utilisation du robot ».

Conseils et astuces

- Pour les mélanges épais, utilisez la fonction pulse.
- Coupez les ingrédients tels que la viande, le pain et les légumes en cubes d'environ 2 cm.
- Les biscuits doivent être coupés en morceaux et introduits dans le tube d'alimentation pendant que le moteur est en marche.
- Prenez garde à ne pas mélanger trop longtemps.
- Pour la préparation de pâtes à tarte, utilisez la matière grasse sortie directement du réfrigérateur et coupez-la en cubes de 2 cm.
- Pour obtenir les meilleurs résultats lorsque vous préparez des fruits ou ingrédients collants tels que des dates, utilisez d'abord l'impulsion pour décomposer les ingrédients, puis poursuivez à la vitesse maximale.

12 Pétrin

Utilisez pour les pâtes à base de levure.

Suivez les instructions dans la section « Utilisation du robot ».

Conseils et astuces

- Limitez la durée de fonctionnement à 60 secondes.
- Placez les ingrédients secs dans le bol puis ajoutez le liquide dans le tube d'alimentation tout en faisant fonctionner l'appareil. Mélangez jusqu'à obtention d'une boule de pâte lisse et élastique.
- Pétrissez la pâte à la main uniquement. Il est déconseillé de pétrir dans le bol car cela peut entraîner une certaine instabilité du robot.



13 Double fouet

Utilisation du fouet

- 1 Installez l'axe d'entraînement et le bol sur le bloc moteur.
- 2 Introduisez fermement chaque batteur dans la tête du fouet.
- 3 Mettez le fouet en place en le faisant délicatement tourner jusqu'à ce qu'il s'enclenche sur l'axe d'entraînement.
- 4 Ajoutez les ingrédients
- 5 Mettez le couvercle - assurez-vous que l'extrémité de l'axe d'entraînement est correctement positionnée au centre du couvercle.

Conseils et astuces

Important

-  **À utiliser pour les mélanges légers tels que les blancs d'œufs ou la crème.**
-  **Le fouet ne convient pour travailler des mélanges trop épais et pourraient endommager l'appareil. Utilisez toujours la lame couteau.**

- Pour de meilleurs résultats, utilisez des œufs à température ambiante.
- Assurez-vous que le bol et les fouets sont propres et exempts de graisse avant de battre la préparation.

14 - 16 Disques

Pour utiliser les disques éminceurs

- 1 Installez l'axe d'entraînement et le bol sur le bloc moteur.
- 2 Tout en le maintenant par sa poignée centrale, placez le disque sur l'axe d'entraînement, face appropriée vers le haut.
- 3 Fixez le couvercle.
- 4 Introduisez les aliments dans le tube.
- 5 Allumez l'appareil et exercez à l'aide du poussoir ① une pression régulière - **n'insérez jamais vos doigts dans le tube d'alimentation.**

Conseils et astuces

- Utilisez des ingrédients frais.
- Ne coupez pas les ingrédients trop petits. Remplissez presque totalement la largeur du tube d'alimentation. Ceci évite aux ingrédients de glisser sur le côté pendant le fonctionnement de l'appareil.
- Lorsque vous émincez ou vous râpez : les aliments placés verticalement ressortent plus courts que ceux placés horizontalement.

- Il reste toujours une petite quantité d'aliments sur le disque ou dans le bol après utilisation de l'appareil.

17 Presse-agrumes (si fourni)

- a Cône
- b Passoire

Pour utiliser le presse-agrumes



- 1 Installez l'axe d'entraînement et le bol sur le bloc moteur.
 - 2 Fixez la passoire dans le bol - assurez-vous de verrouiller la poignée de la passoire directement sur celle du bol.
 - 3 Fixez le cône sur l'axe d'entraînement en tournant jusqu'à ce qu'il descende à fond.
 - 4 Coupez le fruit en deux. Mettez l'appareil en marche et pressez le fruit sur le cône.
- **Si la passoire n'est pas correctement verrouillée, le presse-agrumes ne fonctionnera pas.**

Conseils et astuces

- Pour de meilleurs résultats, conservez vos fruits à température ambiante et faites les rouler sous la paume de votre main sur un plan de travail avant de les presser.
- Pour optimiser l'extraction de jus, bougez le fruit d'un côté et de l'autre lorsque vous le pressez.
- Lorsque vous réalisez de grandes quantités de jus, videz régulièrement la passoire pour éviter l'amas de pulpe et de grains.

18/19 Hachoir/moulin compact (si fourni)

- a Gobelet
- b Joint d'étanchéité
- c Unité/Ensemble porte-lames

- 1 Placez les ingrédients dans le bol.
- 2 Installez la rondelle d'étanchéité dans l'unité porte-lames.
- 3 Retournez l'unité porte-lames. Mettez-le dans le bol, les lames vers le bas.
- 4 Vissez l'unité porte-lames dans le bol et serrez bien. Référez-vous aux graphiques présentés sous l'unité porte-lames comme suit :
 -  - position déverrouillée
 -  - position verrouillée
- 5 Placez le moulin sur le bloc moteur, alignez le ▼ du moulin avec le ■ du bloc moteur, et tournez dans le sens des aiguilles d'une montre pour enclencher.
- 6 Sélectionnez la vitesse maximum ou utilisez la fonction Pulse (P).

Conseils et astuces

- Aliments pour bébé / purées - laissez les aliments cuits refroidir à température ambiante avant de les passer au moulin.
- Pour de meilleurs résultats lorsque vous voulez hacher des fines herbes, il est recommandé d'utiliser le grand bol.

20 Moulin à moudre (si fourni)

- a Couvercle du moulin
 - b Ensemble porte-lames du moulin à moudre
- 1 Insérez les ingrédients dans l'unité porte-lames.
 - 2 Installez le couvercle et tournez dans le sens des aiguilles d'une montre pour verrouiller.
 - 3 Placez le moulin sur le bloc moteur et tournez dans le sens des aiguilles d'une montre pour le verrouiller.
 - 4 Sélectionnez une vitesse ou utilisez la fonction pulse (P).

Conseils et astuces

- Pour des performances optimales lorsque vous souhaitez moudre des épices, il est recommandé de ne pas moudre plus de 50 g à la fois dans votre moulin.
- Les épices brutes conservent plus longtemps leurs saveurs que les épices moulues ; il est donc préférable de moudre les épices en petite quantité à chaque fois pour conserver leurs saveurs.
- Pour libérer toute la saveur et les huiles essentielles des épices brutes, il est recommandé de les griller avant de les moudre.
- Ne tentez pas de hacher de la racine de curcuma déshydratée dans le moulin, car celle-ci est trop dure et risque d'endommager les lames.
- Coupez le gingembre en petits morceaux avant de le moudre.
- Pour de meilleurs résultats lorsque vous voulez hacher des fines herbes, il est recommandé d'utiliser le grand bol.

21 Centrifugeuse (si fourni)

- a Poussoir
- b Couvercle de la centrifugeuse
- c Séparateur de pulpe
- d Tambour filtre
- e Bol
- f Bec de sortie du jus

Utilisation de la centrifugeuse

- 1 Placez le bol à jus sur le bloc moteur, tournez-le dans le sens horaire jusqu'à ce qu'il se verrouille, si le bol est correctement installé, le bec de sortie doit se situer sur le côté gauche.
 - 2 Placez le séparateur de pulpe dans le tambour filtre, en vous assurant que les languettes se placent bien dans les encoches au fond du tambour.
 - 3 Installez le tambour filtre
 - 4 Installez le couvercle de l'accessoire, tournez-le dans le sens horaire jusqu'à ce qu'il se verrouille. **Votre centrifugeuse ne fonctionne pas si le bol ou le couvercle ne sont pas correctement verrouillés.**
 - 5 Placez un verre ou une verseuse de taille adaptée sous le bec de sortie de jus.
 - 6 Coupez les ingrédients pour les adapter à la taille du tube d'alimentation.
 - 7 Allumez l'appareil et appuyez uniformément sur les ingrédients avec le poussoir, gardez vos doigts éloignés du tube d'alimentation. Attendez qu'ils soient totalement passés avant d'en ajouter d'autres.
- Une fois le dernier morceau ajouté, laissez l'appareil tourner pendant 30 secondes supplémentaires afin d'extraire tout le jus du tambour filtre.

Important

- Si la centrifugeuse commence à vibrer, éteignez-la et videz la pulpe du tambour. Les vibrations sont dues à la répartition inégale de la pulpe dans le tambour.
- Certains fruits/légumes très durs peuvent ralentir ou arrêter votre centrifugeuse. Si cela se produit, éteignez l'appareil et débloquez le filtre.
- Coupez et nettoyez régulièrement le séparateur de pulpe pendant l'utilisation.

Conseils et astuces

- Avant toute préparation de jus, retirer les noyaux et les pépins (par exemple pour le poivre, le melon, les prunes) et les peaux dures (pour le melon, l'ananas par exemple). Les pommes et les poires peuvent être utilisées sans les peler ou enlever le trognon.
- Utilisez des fruits et légumes fermes et frais.

22 Express Dice (si fourni)

- a Disque de coupe
- b Grille de coupe
- c Poussoir de coupe

Important

- Le disque de coupe est conçu uniquement pour être utilisé avec l'appareil à brunoise.
- Le poussoir de coupe ne doit être utilisé qu'avec la grille de coupe, faute de quoi le fond du poussoir risquerait d'être endommagé.

Utilisation de l'accessoire Express Dice

- 1 Installez l'axe d'entraînement et le bol sur le bloc moteur.
- 2 Ajoutez le disque de coupe et placez le couvercle.
- 3 Installez la grille de coupe dans le tube d'alimentation.
- 4 Allumez l'appareil et utilisez le poussoir pour faire progresser les aliments à travers la grille.

Conseils et astuces

- Pour faciliter le fonctionnement, placez les deux mains sur le poussoir et appuyez fermement.
- Pour de meilleurs résultats, utilisez des fruits et légumes frais.
- Pour éviter que les ingrédients ne se coincent, ne les insérez pas trop compactés dans le tube d'alimentation, idéalement, ils ne doivent pas être coupés en morceaux de plus de:

50 × 30 mm

- Si les fruits/légumes sont trop durs pour passer à travers la grille, faites les cuire pendant environ 10 à 15 minutes, puis laissez les refroidir au réfrigérateur avant de les utiliser.
- Retirez toujours les peaux dures, les noyaux, les pépins et les graines, etc. des fruits/légumes avant de les utiliser.

Remarque :

- Du fait des différentes tailles et formes des aliments, une certaine partie des dés peuvent sortir déformés, ce qui est normal.

- Les aliments tels que le fromage, le jambon et le chorizo entraînent généralement le colmatage de la grille, il n'est donc pas recommandé de les utiliser avec cet accessoire.

Nettoyage de la grille

Utilisez l'extrémité du poussoir pour déloger tous les résidus restés coincés dans la grille de coupe.

22A L'accessoire Express Dice peut également être utilisé pour couper les pommes de terre en frites, pour préparer des crudités et couper les légumes en bâtonnets.

- 1 Installez la grille de coupe sans le disque
- 2 Poussez ensuite manuellement les aliments à travers la grille sans mettre l'appareil en marche.

23 Express Serve (si fourni)

- a Axe d'entraînement de l'accessoire Express Serve
- b Goulotte d'extension
- c Base
- d Disque d'éjection

- 1 Installez l'axe d'entraînement et le bol sur le bloc moteur.
- 2 Installez l'axe d'entraînement court sur l'axe principal. **L'accessoire Express Serve ne fonctionne pas sans l'axe d'entraînement court.**
- 3 Installez l'accessoire/disque souhaité, n'appliquez pas une force excessive. Pour plus d'informations, d'astuces et de conseils, reportez-vous aux sections dédiées aux Disques et à l'accessoire Brunoise Express.
- 4 Fixez le couvercle.

À utiliser conjointement avec les éléments suivants :

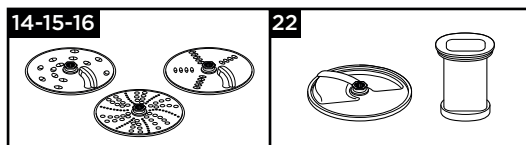

Important - Appareil à brunoise et disques

- Si les aliments ne sortent pas, arrêtez l'appareil et vérifiez qu'ils ne sont pas accumulés pas sous le disque de coupe et que le disque d'éjection est installé. Retirez tout aliment coincé avant de reprendre.

Nettoyage et entretien

- Arrêtez et débranchez l'appareil avant de le nettoyer.

- **Faites attention quand vous manipulez la lame et les disques éminceurs - ils sont très tranchants.**
- Certains aliments décolorent le plastique. Ce phénomène est parfaitement normal. Cela n'endommage pas le plastique et n'altère pas le goût des aliments. Frottez-le à l'aide d'un chiffon imbibé d'huile végétale pour faire disparaître la décoloration.

Bloc moteur

- Essuyez avec un chiffon humide, puis séchez. Assurez-vous qu'aucun débris alimentaire ne reste au niveau de la zone de verrouillage ⑧.
- N'immergez pas le socle d'alimentation dans l'eau.
- Rangez l'excédent de cordon dans la zone de stockage située à l'arrière du bloc moteur ⑨.

Consignes de nettoyage - voir l'illustration correspondante 24.

Service après-vente

- En cas de problèmes d'utilisation de votre appareil, avant de demander de l'aide, consultez la section « Guide de dépannage » du manuel d'utilisation ou rendez-vous à la page www.kenwoodworld.com.
- N'oubliez pas que votre appareil est couvert par une garantie, qui respecte toutes les dispositions légales concernant les garanties existantes et les droits du consommateur dans le pays où vous avez acheté le produit.
- Si votre appareil Kenwood fonctionne mal ou si vous trouvez un quelconque défaut, veuillez l'envoyer ou l'apporter à un centre de réparation KENWOOD autorisé. Pour trouver des détails actualisés sur votre centre de réparation KENWOOD le plus proche, veuillez consulter www.kenwoodworld.com ou le site internet spécifique à votre pays.
- Conçu et développé par Kenwood au Royaume-Uni.
- Fabriqué en Chine.



AVERTISSEMENTS POUR L'ÉLIMINATION CORRECTE DU PRODUIT CONFORMÉMENT AUX TERMES DE LA DIRECTIVE EUROPÉENNE RELATIVE AUX DÉCHETS D'ÉQUIPEMENTS ÉLECTRIQUES ET ÉLECTRONIQUES (DEEE).

Au terme de son utilisation, le produit ne doit pas être éliminé avec les déchets urbains. Le produit doit être remis à l'un des centres de collecte sélective prévus par l'administration communale ou auprès des revendeurs assurant ce service.

Tableau des conseils d'utilisation

Ne laissez pas tourner votre appareil pendant une durée supérieure aux durées définies ci-dessous sans le laisser refroidir.

Ne dépassez pas les capacités maximales indiquées dans le tableau ci-dessous.

Dans le cas contraire, vous risqueriez d'endommager votre appareil.

Les informations fournies sur le mixage ne sont données qu'à titre indicatif et varient en fonction de la recette et des ingrédients utilisés.

Ne mixez pas des ingrédients chauds.















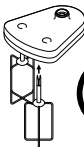







Outil/ Accessoire	Fonction		 (Sec)	
	Mélanges tout en un pour gâteaux	2	10	1,2 kg Poids total
	Pâte - mélange de la matière grasse avec la farine Ajout d'eau au mélange ingrédients de pâte	2 1 - 2	10 10 - 20	300 g Poids farine
	Pour hacher du poisson et de la viande maigre Pâtés et terrines	2	10 - 30	400 g boeuf maigre max.
	Pour couper des légumes	P	5 - 10	100 g - 250 g
	Pour hacher des noix	2	30 - 60	100 g - 200 g
	Herbes aromatiques	2	20 - 30	30 g - 50 g
	Mayonnaise	2	60 - 80	4 jaunes d'œufs
 	Blancs d'œuf	2	60 - 120	2 - 6 (200 g)
	Crème à fouetter (les durées de mixage varient selon la teneur en matières grasses de la crème)	2	60 - 120	250 - 500 ml
	Mélanges à base de levure	2	60	340 g Poids farine 550 g Poids total
 	Râper et émincer des aliments de texture ferme : fromages, carottes, pommes de terre, etc.	2	-	Ne pas dépasser le repère max de 1,2 l indiqué sur le bol
	Couper des aliments plus tendres : concombres, tomates.	1	-	
	Pour râper le parmesan	2	-	
	Pour extraire le jus des agrumes comme les oranges, citrons verts et pamplemousses.	1	-	-

Tableau des conseils d'utilisation

Outil/ Accessoire	Fonction		 (Sec)	
 	Soupes froides et boissons (Ajoutez les glaçons ou ingrédients congelés au gobelet en dernier)	2	30 - 60	1,2 litres
	Milkshake/mélanges à base de lait froid	2	15 - 30	1 litre
	Glace pilée	P	30 - 40	6 glaçons (125 g)
	Pâte à frire (ajouter les ingrédients liquides en premier)	1 ↓ 2	10 ↓ 50	1 litre
 	Noix	2	10 - 30	50 g
	Grains de café	2	30	50 g
	Viande crue (viande de boeuf) découpée en dés de 2 cm	P	5	70 g
	Mixer des épices Poivre noir en grains, graines de cardamome, graines de cumin, graines des coriandre et graines de fenouil	2	30 - 60	50 g
	Moudre des grains de café	2		50 g
	Moudre des noix	P	-	50 g
	Hacher des gousses d'ail, des piments frais et du gingembre frais	P	-	30 g
	Noix de coco fraîche	2/P	30 - 60	40 g
	Fruits et légumes	2	60 - 120	600 g
 	Utilisé pour couper différents légumes tels que les carottes, courgettes, le concombre, la betterave et les pommes en cubes.	2	-	Ne pas remplir au-delà du repère de capacité maximum indiquée sur le bol
 	Utilisez cet accessoire pour couper toutes sortes de légumes tels que les pommes de terre en frites, les carottes, les courgettes et le concombre et préparer les crudités.	Manuel		

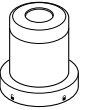
Guide de dépannage		
Problème	Cause	Solution
Le robot ne fonctionne pas.	<p>Pas d'alimentation électrique.</p> <p>Le bol n'est pas installé correctement sur le bloc moteur.</p> <p>Le couvercle du bol n'est pas correctement verrouillé.</p>	<p>Vérifiez que le robot est branché.</p> <p>Vérifiez que le bol est correctement positionné et que la poignée est orientée vers le coin avant droit.</p> <p>Vérifiez que le dispositif de verrouillage du couvercle est correctement positionné dans la zone de la poignée.</p> <p>Le robot ne fonctionne pas si le bol et le couvercle ne sont pas installés correctement.</p> <p>Si aucun des cas ci-dessus ne s'applique, vérifiez le fusible/disjoncteur de votre habitation.</p>
	L'axe d'entraînement amovible ⑤ n'est pas installé sur le bloc moteur.	Fixez l'axe d'entraînement amovible ⑤ sur le bloc mo-teur avant d'installer le bol. Les outils et accessoires du bol ne fonctionneront que si l'axe d'entraînement est installé.
Le blender ou le moulin ne fonctionne pas.	<p>Le blender ou le moulin n'est pas correctement verrouillé.</p>	<p>Le blender ou le moulin ne fonctionnera pas s'il n'est pas correctement installé avec le dispositif de verrouillage.</p>
	Le blender ou le moulin n'est pas correctement assemblé.	Vérifiez que l'unité porte-lames est complètement serrée à l'intérieur du gobelet / bocal.
Le robot s'arrête pendant le fonctionnement.	<p>Le robot est surchargé/les capacités maximales ont été dépassées.</p> <p>Le couvercle est déverrouillé.</p>	<p>Vérifiez les capacités maximum dans le Tableau des conseils d'utilisation.</p> <p>Vérifiez si le couvercle est correctement verrouillé.</p>
Fuite du blender ou du multi moulin à la base du porte-lames.	<p>Absence de joint d'étanchéité.</p> <p>Joint d'étanchéité mal fixé.</p> <p>Joint d'étanchéité endommagé.</p>	Assurez-vous que le joint est correctement mis en place et non endommagé. Pour obtenir le remplacement d'un joint d'étanchéité, consultez la section « Service après-vente ».
Unité instable/ mouvements importants et fortes vibrations.	<p>Préparation de fruits ou ingrédients collants tels que des dates.</p> <p>La vitesse sélectionnée est trop faible.</p>	Pour obtenir les meilleurs résultats, utilisez l'impulsion d'abord pour décomposer les ingrédients, puis poursuivez à la vitesse maximale.
Mauvaise performance des outils/accessoires.	Consultez les conseils dans la section « Utilisation des accessoires » appropriée. Assurez-vous que les accessoires sont correctement assemblés.	

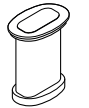
Deutsch

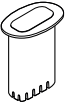
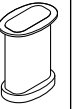
Vor dem Lesen bitte die Titelseite mit den Illustrationen auseinanderfalten

Sicherheit

- Lesen Sie diese Anleitungen sorgfältig durch und bewahren Sie sie zur späteren Bezugnahme auf.
- Entfernen Sie sämtliche Verpackungen und Aufkleber.
- Falls Stecker oder Netzkabel beschädigt sind, müssen sie aus Sicherheitsgründen von Kenwood oder einer autorisierten Kenwood-Kundendienststelle ausgetauscht werden, um Gefahren zu vermeiden.
- **NICHT die scharfen Klingen berühren.** Vorsicht - die Messer und Scheiben sind sehr scharf. **Beim Handhaben der scharfen Messer, beim Entleeren der Schüssel und beim Reinigen immer oben am Fingergriff, weg von den Klingen, anfassen.**
- **KEINE heißen Zutaten verarbeiten.**
- **Vorsicht beim Einfüllen von heißer Flüssigkeit in die Küchenmaschine oder den Mixaufsatz. Sie kann durch plötzliche Dampfentwicklung vom Gerät ausgestoßen werden.**
- Das Gerät im Betrieb niemals unbeaufsichtigt lassen.
- Niemals die in der Empfehlungstabelle angegebenen Höchstmengen überschreiten.
- **Das Gerät nicht ohne Ruhezeit länger als unten angegeben betreiben. Bei längerem, ununterbrochenem Betrieb kann Ihr Gerät Schaden nehmen.**

Funktion/ Aufsatz	Maximale Betriebszeit	Ruhezeit zwischen Betriebsphasen
Mixer	60 Sek.	Gerät vom Netzstrom trennen und 15 Minuten abkühlen lassen.
Schwere Mischungen in der Schüssel (z. B. Teig)	60 Sek.	
Kompakt-Zerkleinerers/ Mahlaufsatzes	30 Sek.	
Gewürzmühle	60 Sek.	

- Die Küchenmaschine nicht am Griff heben oder tragen - der Griff kann sonst abbrechen und zu Verletzungen führen.
- Vor Entleeren der Schüssel immer das Schlagmesser herausnehmen.
- Hände und Utensilien nicht in die Schüssel oder den Mixbecher halten, während das Gerät an den Netzstrom angeschlossen ist. Wenn Schnittgut nach unten geschoben werden muss, ein geeignetes Utensil, z. B. einen Spatel, verwenden.
- Das Gerät bei Nichtgebrauch und vor dem Zusammensetzen, Auseinandernehmen oder Reinigen ausschalten und den Netzstecker ziehen.

- Schnittgut niemals mit den Fingern durch den Füllschacht drücken. Stets den mitgelieferten Stopfer verwenden.
- **Die Messereinheit niemals an der Antriebseinheit befestigen, ohne dass der Mixbecher bzw. Mahlbehälter/Deckel angebracht ist.**
- VORSICHT: Vor dem Abnehmen des Deckels von der Schüssel bzw. des Mixers/der Mühle von der Antriebseinheit:
 - das Gerät ausschalten;
 - warten, bis das Zubehörteil/die Messer völlig zum Stillstand gekommen sind;
 - auf keinen Fall den Mixbecher oder Mahlbehälter vom Messereinsatz abschrauben.
- Zum Betreiben der Küchenmaschine niemals den Deckel verwenden, sondern stets den Betriebs-/Geschwindigkeitsschalter.
- **Das Gerät wird beschädigt und kann Verletzungen verursachen, wenn der Verriegelungsmechanismus mit zu viel Kraftaufwand betätigt wird.**
- Niemals unzulässiges Zubehör verwenden.
- Niemals ein beschädigtes Gerät benutzen. Lassen Sie es überprüfen oder reparieren: siehe „Kundendienst und Service“.
- Antriebseinheit, Netzkabel und Netzstecker niemals nass werden lassen.
- Überschüssiges Netzkabel nicht über die Tischkante oder Arbeitsplatte herabhängen oder mit heißen Oberflächen in Berührung kommen lassen.
- Kinder müssen überwacht werden, damit sie nicht mit dem Gerät spielen.
- Dieses Gerät darf nicht von Kindern verwendet werden. Gerät und Netzkabel müssen für Kinder unzugänglich sein.
- Geräte können von Personen mit körperlichen, sensorischen oder geistigen Behinderungen oder von Personen mit mangelnder Erfahrung oder Kenntnis verwendet werden, sofern diese beaufsichtigt oder in die sichere Verwendung des Geräts eingewiesen wurden und sofern sie die damit verbundenen Gefahren verstehen.
- Das Gerät nur für seinen vorgesehenen Zweck im Haushalt verwenden. Kenwood übernimmt keine Haftung bei unsachgemäßer Benutzung des Geräts oder Nichteinhaltung dieser Anleitungen.
- Unsachgemäßer Gebrauch Ihrer Küchenmaschine, Ihres Mixers oder Ihres Mahlaufsatzes kann zu Verletzungen führen.
- Der maximale Leistungswert wird anhand des Kompakt-Zerkleinerers/Mahlaufsatzes mit der größten Leistungsaufnahme berechnet. Bei anderen Aufsätzen ist die Leistungsaufnahme u. U. geringer.

Mixer

-  **KEINE heißen Zutaten verarbeiten.**
- **VERBRÜHUNGSRISIKO:** Heiße Zutaten vor dem Einfüllen in den Mixbecher oder dem Verarbeiten auf Raumtemperatur abkühlen lassen.
- Die Messer sind sehr scharf! Gehen Sie bei Gebrauch und Reinigung sehr vorsichtig damit um.
- Den Mixer nur mit aufgesetztem Deckel betreiben.
- Den Mixbecher nur mit dem gelieferten Messereinsatz verwenden.
- Den Mixer niemals leer laufen lassen.
- Rezepte für Smoothies - niemals gefrorene Zutaten mixen, die beim Tiefkühlen zu einer festen Masse zusammengefroren sind. Die Masse vor dem Einfüllen zerkleinern.

Mahlaufsätze

- Den Messereinsatz niemals ohne angebrachten Mahlbehälter/Deckel auf die Antriebseinheit schrauben.
- Niemals den Mahlbehälter/Deckel abschrauben, solange der Mahlaufsatz auf der Maschine sitzt.
- Die scharfen Messer nicht berühren – Messereinsatz von Kindern fernhalten.
- Mahlaufsatz immer erst abnehmen, wenn das Messerwerk zum Stillstand gekommen ist.
- Das Gerät funktioniert nicht, wenn der Mahlaufsatz falsch aufgesetzt ist.
- Keine heißen Zutaten im Mahlaufsatz verarbeiten, immer erst auf Raumtemperatur abkühlen lassen.

Kompakt-Zerkleinerers/Mahlaufsatzes

- Es wird davon abgeraten, Gewürze zu verarbeiten, da diese die Kunststoffteile beschädigen können.

Gewürzmühle

- Nicht für getrocknete Kurkumawurzel verwenden, da diese zu hart ist und die Messer beschädigen könnte.

Entsafter

- Den Entsafter nicht verwenden, wenn Filter, Entsafterdeckel oder Schüssel beschädigt sind oder sichtbare Risse aufweisen.
- Die Klingen am Boden der Filtertrommel sind sehr scharf, bitte vorsichtig sein, wenn Sie die Trommel handhaben und reinigen.
- Nur den mitgelieferten Stopfer verwenden. Niemals die Finger in den Füllschacht stecken. Gerät vor dem Entfernen von Füllschacht-Blockierungen vom Netz trennen.
- Vor Abnehmen des Deckels das Gerät ausschalten und warten, bis der Filter anhält.

Express Dice/Express Serve Aufsatz und Scheiben

- Das Schneidgitter und die Scheiben sind sehr scharf, beim Einsetzen, Entfernen und Reinigen bitte vorsichtig handhaben. **Beim Handhaben der scharfen Messer, beim Entleeren der Schüssel und beim Reinigen immer am Fingergriff, weg von den Klingen, anfassen.**
- Schnittgut niemals mit den Fingern durch den Füllschacht drücken. Stets den mitgelieferten Stopfer verwenden.
- Schnittgut nicht mit zu viel Kraftaufwand durch den Füllschacht drücken – Sie könnten den Aufsatz beschädigen.
- Vor Abnehmen des Deckels das Gerät ausschalten und warten, bis die Scheibe ganz zum Stillstand gekommen ist.
- Keine heißen Flüssigkeiten in den Füllschacht gießen.

Express Serve

- Kontakt mit beweglichen Teilen vermeiden. Die Finger nicht in den Schnittgut-Auslass stecken.
- Nicht betreiben, wenn Sie den Würfelschneider oder die Scheiben ohne Auswurfscheibe benutzen. **Wenn die Auswurfscheibe nicht angebracht ist, sammelt sich das Schnittgut unter der Arbeitsscheibe an und tritt nicht aus dem Auslass aus, was den Aufsatz beschädigen kann.**
- Die Zitruspresse ist nicht dazu gedacht, mit Express Serve verwendet zu werden. Verwenden Sie die Zitruspresse immer zusammen mit der Hauptschüssel.

Reinigen

- Die Antriebseinheit und den Schneebesens-Antriebskopf mit einem feuchten Tuch abwischen und anschließend abtrocknen. Sicherstellen, dass der Verriegelungsbereich  frei von Lebensmittelmrückständen ist.
- Antriebseinheit, Messereinheit oder Schneebesens-Antriebskopf nicht in Wasser tauchen.
- Die Schüssel, der Deckel, der Stopfer und alle Aufsätze/ Zubehörteile außer der Messereinheit und dem Schneebesens-Antriebskopf können sowohl von Hand als auch in der Spülmaschine gereinigt werden.
- Die Messereinheit sollte unter fließendem Wasser sauber gebürstet und abgespült werden.

Vor dem Anschluss

- Sicherstellen, dass die Netzspannung mit den Angaben auf der Unterseite des Geräts übereinstimmt.
- Das Gerät entspricht der EG-Verordnung Nr. 1935/2004 über Materialien und Gegenstände, die dazu bestimmt sind, mit Lebensmitteln in Berührung zu kommen.

Vor dem ersten Gebrauch

- 1 Entfernen Sie den Kunststoff-Schutz vom Schlagmesser. **Vorsicht! Die Messer sind sehr scharf.** Diese Abdeckungen sollten entsorgt werden, da sie lediglich zum Schutz der Messer bei Herstellung und Transport dienen.
- 2 Waschen Sie die Teile ab; siehe „Pflege und Reinigung“.

Übersicht

Küchenmaschine

- ① Stopfer
- ② Füllschacht
- ③ Deckel
- ④ Schüssel
- ⑤ Abnehmbare Antriebswelle
- ⑥ Antriebseinheit
- ⑦ Geschwindigkeits-/Pulsregler
- ⑧ Sicherheitsverriegelungen
- ⑨ Kabelfach (hinten)

10A Kunststoff-Mixer (wenn im Lieferumfang)

- a Messereinsatz
- b Dichtungsring
- c Mixbecher
- d Einfüllkappe
- e Deckel

10B Glas-Mixer (wenn im Lieferumfang)

- a Messereinsatz
- b Dichtungsring
- c Mixbecher
- d Deckel
- e Einfüllkappe

C Standardaufsätze

- ⑪ Schlagmesser
- ⑫ Knetwerkzeug
- ⑬ Doppel-Schneebesen
- ⑭ Raspel-/Schneidescheibe, 4 mm
- ⑮ Raspel-/Schneidescheibe, 2 mm
- ⑯ Raspelscheibe, extrafein

Zubehör





Es kann sein, dass nicht alle der unten aufgeführten Zubehörteile im Lieferumfang Ihrer Küchenmaschine enthalten sind. Dies hängt vom jeweiligen Modell ab. Besuchen Sie www.kenwoodworld.com für Informationen zum Kauf von Zubehör, das nicht im Lieferumfang enthalten ist.

D Optionales Zubehör

- ⑰ Zitruspresse (wenn im Lieferumfang)
- ⑱ Kompakt-Zerkleinerer/Mahlaufsatz aus Glas (wenn im Lieferumfang)
- ⑲ Kompakt-Zerkleinerer/Mahlaufsatz aus Plastik (wenn im Lieferumfang)
- ⑳ Gewürzmühle (wenn im Lieferumfang)
- ㉑ Entsafter (wenn im Lieferumfang)
- ㉒ Express Dice (wenn im Lieferumfang)
- ㉓ Express Serve (wenn im Lieferumfang)

Verwendung Ihrer Küchenmaschine

Abbildung ① - ③

- 1 Setzen Sie die abnehmbare Antriebswelle auf die Antriebseinheit.
- 2 Setzen Sie dann die Schüssel auf, indem Sie  an der Schüssel mit  an der Antriebseinheit ausrichten und die Schüssel im Uhrzeigersinn drehen , bis sie einrastet .
- 3 Setzen Sie ein Zubehörteil auf die Antriebswelle der Schüssel.
 - Setzen Sie immer die Schüssel und das Zubehörteil auf die Maschine, bevor Sie die Zutaten hinzugeben.
- 4 Setzen Sie den Deckel auf - achten Sie darauf, dass die Spitze der Antriebswelle bzw. des Zubehörteils in die Mitte des Deckels greift.
 - **Zum Betreiben der Küchenmaschine niemals den Deckel verwenden, sondern stets den Betriebs-/Geschwindigkeitsschalter.**
- 5 Schließen Sie das Gerät an das Netz an, schalten Sie es ein und wählen Sie eine Geschwindigkeit (siehe Empfehlungstabelle).
 - **Die Küchenmaschine funktioniert nur, wenn Schüssel und Deckel richtig arretiert sind. Überprüfen Sie, dass sich Einfüllschacht und Schüsselgriff auf der Ecke vorne rechts befinden.**
 - Verwenden Sie die Pulsfunktion (P) für kurze, stoßweise Mixvorgänge. Die Pulsfunktion läuft, solange der Schalter in der entsprechenden Position gehalten wird.
- 6 Führen Sie die obigen Schritte in umgekehrter Reihenfolge aus, um Schüssel, Zubehörteile und Deckel zu entfernen.
 - **Das Gerät vor dem Abnehmen des Deckels immer ausschalten und den Netzstecker ziehen.**

Wichtig





- Ihre Küchenmaschine eignet sich nicht zum Zerkleinern oder Mahlen von Kaffeebohnen oder grobem Zucker.
- Beim Hinzufügen von Mandelaroma oder anderen Aromen möglichst vermeiden, dass diese auf den Kunststoff gelangen. Sie könnten zu permanenten Verfärbungen führen.

Verwendung des Zubehörs
Lesen Sie die Empfehlungstabelle für jedes Zubehörteil.

10A Kunststoff-Mixer (wenn im Lieferumfang)

Verwendung Ihres Mixers



Abbildung ④ - ⑥



- 1 Setzen Sie den Dichtungsring in den Messereinsatz - achten Sie darauf, dass der Ring korrekt in der Rille einliegt.
 - **Wenn die Dichtung beschädigt ist oder nicht richtig eingesetzt wurde, kann Flüssigkeit auslaufen.**
- 2 Halten Sie den Messereinsatz an der Unterseite fest und setzen Sie ihn in den Mixbecher ein. Drehen Sie ihn dann gegen den Uhrzeigersinn, bis er einrastet. Richten Sie sich nach den Abbildungen auf der Unterseite des Messereinsatzes:
 -  - entriegelte Position
 -  - verriegelte Position
- 3 Füllen Sie Ihre Zutaten in den Mixbecher.
- 4 Setzen Sie den Deckel auf den Mixbecher und drehen Sie ihn im Uhrzeigersinn, bis er einrastet. Bringen Sie die Einfüllkappe an.
- 5 Setzen Sie den Mixer auf die Antriebseinheit, richten Sie  am Mixer mit  an der Antriebseinheit aus und drehen Sie den Mixer im Uhrzeigersinn, bis er einrastet .
- **Das Gerät funktioniert nicht, wenn der Mixer falsch auf der Verriegelung befestigt ist.**

10B Glas-Mixer (wenn im Lieferumfang)

Verwendung Ihres Mixers

Abbildung ⑦ - ⑨

- 1 Setzen Sie den Dichtungsring in den Messereinsatz - achten Sie darauf, dass der Ring korrekt in der Rille einliegt.
 - **Wenn die Dichtung beschädigt ist oder nicht richtig eingesetzt wurde, kann Flüssigkeit auslaufen.**
- 2 Schrauben Sie den Mixbecher auf die Messereinheit. Richten Sie sich nach den Abbildungen auf der Unterseite des Messereinsatzes:
 -  - entriegelte Position
 -  - verriegelte Position
- 3 Füllen Sie Ihre Zutaten in den Mixbecher.
- 4 Setzen Sie den Deckel auf den Mixbecher und drücken Sie ihn fest. Bringen Sie die Einfüllkappe an.

- 5 Setzen Sie den Mixer auf die Antriebseinheit, richten Sie  am Mixer mit  an der Antriebseinheit aus und drehen Sie den Mixer im Uhrzeigersinn, bis er einrastet.
- **Das Gerät funktioniert nicht, wenn der Mixer falsch auf der Verriegelung befestigt ist.**

Hinweise und Tipps

- Für die Zubereitung von Mayonnaise alle Zutaten außer dem Öl in den Mixer geben. Die Einfüllkappe entfernen. Dann bei laufendem Gerät das Öl langsam durch die Einfüllöffnung dazugießen.
- Dickflüssige Mischungen, z. B. Pâtés und Dips, müssen evtl. zwischendurch von den Seiten des Mixbechers nach unten geschabt werden. Lässt sich die Mischung zu schwer verarbeiten, mehr Flüssigkeit zugeben.
- Es wird davon abgeraten, Gewürze zu verarbeiten, da diese die Kunststoffteile beschädigen können.
- Zum Verarbeiten trockener Zutaten - ggf. klein scheiden, Einfüllkappe abnehmen und nach und nach bei laufendem Gerät hinzugeben. Ihre Hand über die Öffnung halten. Für optimale Ergebnisse regelmäßig leeren.

11 Schlagmesser

Siehe Anleitungen unter „Verwendung Ihrer Küchenmaschine“.

Hinweise und Tipps

- Für ein größeres Ergebnis empfiehlt sich die Pulsfunktion.
- Zutaten wie Fleisch, Brot oder Gemüse in ca. 2 cm große Stücke schneiden.
- Kekse sollten in Stücke gebrochen und bei laufendem Gerät durch den Füllschacht zugegeben werden.
- Ein zu langes Verarbeiten vermeiden.
- Beim Zubereiten von Teig das Fett direkt aus dem Kühlschrank in ca. 2 cm großen Stücken zugeben.
- Für beste Ergebnisse bei der Verarbeitung von klebrigen Früchten/Zutaten, z. B. Datteln, die Zutaten zunächst mit der Pulsfunktion grob zerkleinern und anschließend bei maximaler Geschwindigkeit weiter verarbeiten.

12 Knetwerkzeug

Für Hefeteig.

Siehe Anleitungen unter „Verwendung Ihrer Küchenmaschine“.

Hinweise und Tipps

- Nicht länger als 60 Sekunden verarbeiten.
- Trockene Zutaten in die Schüssel geben und Flüssigkeit bei laufendem Gerät durch den Füllschacht hinzufügen. Verarbeiten, bis eine glatte, geschmeidige Teigkugel entsteht.
- Von Hand nachkneten. Das Nachkneten in der Schüssel wird nicht empfohlen, da die Küchenmaschine dabei ihren sicheren Stand verlieren könnte.

Hinweise und Tipps

- Frische Zutaten verwenden.
- Zutaten nicht zu klein schneiden. Die Breite des Füllschachts ziemlich ausfüllen. Dies verhindert, dass Zutaten beim Verarbeiten seitlich wegrutschen.
- Beim Schneiden oder Raspeln: Senkrecht eingefülltes Schnittgut wird kürzer geschnitten als horizontal liegende Stücke.
- Nach der Verarbeitung bleiben immer kleine Reste auf der Scheibe oder in der Schüssel zurück.

13 Doppel-Schneebesen

Verwendung des Schneebesens

- 1 Setzen Sie Antriebswelle und Schüssel auf die Antriebseinheit.
- 2 Drücken Sie jedes Rührelement fest in den Antriebskopf.
- 3 Bringen Sie den Schneebesen an, indem Sie ihn vorsichtig drehen, bis er auf die Antriebswelle rutscht.
- 4 Geben Sie die Zutaten in die Schüssel.
- 5 Setzen Sie den Deckel auf - achten Sie darauf, dass die Spitze der Antriebswelle in die Mitte des Deckels greift.

Hinweise und Tipps

Wichtig

 **Nur für leichte Mischungen wie Eischnee und Sahne verwenden.**

 **Der Schneebesen eignet sich nicht für Rührteige, da diese zu schwer sind und den Schneebesen beschädigen würden. Verwenden Sie dafür stets das Schlagmesser.**

- Eier sollten zum Schlagen am besten Raumtemperatur haben.
- Vor dem Schlagen von Eischnee sicherstellen, dass Schüssel und Schneebesen sauber und frei von Fettspure sind.

14 - 16 Scheiben

Verwendung der Schneidescheiben

- 1 Setzen Sie Antriebswelle und Schüssel auf die Antriebseinheit.
- 2 Halten Sie die Scheibe am Mittelgriff fest und setzen Sie sie mit der gewünschten Seite nach oben auf die Antriebswelle.
- 3 Setzen Sie den Deckel auf.
- 4 Geben Sie das Schnittgut in den Füllschacht.
- 5 Schalten Sie das Gerät ein und drücken Sie das Schnittgut gleichmäßig mit dem Stopfer  nach unten. **Stecken Sie niemals die Finger in den Füllschacht.**

17 Zitruspresse (wenn im

Lieferumfang)

- a Presskegel
- b Sieb

Verwendung der Zitruspresse

- 1 Setzen Sie Antriebswelle und Schüssel auf die Antriebseinheit.
 - 2 Setzen Sie das Sieb in die Schüssel - vergewissern Sie sich, dass der Siebgriff direkt über dem Schüsselgriff einrastet.
 - 3 Setzen Sie den Presskegel auf die Antriebswelle und drehen Sie ihn, bis er ganz nach unten rutscht.
 - 4 Halbieren Sie die Frucht. Schalten Sie dann das Gerät ein und drücken Sie die Frucht auf den Presskegel.
- **Die Zitruspresse funktioniert nur, wenn das Sieb ordnungsgemäß eingerastet ist.**



Hinweise und Tipps

- Die besten Ergebnisse erzielen Sie, wenn Sie die Früchte bei Zimmertemperatur aufbewahren und verarbeiten und sie vor dem Entsaften mit leichtem Druck auf der Arbeitsfläche rollen.
- Sie erhöhen die Saftausbeute, indem Sie die Frucht beim Entsaften leicht hin und her bewegen.
- Beim Entsaften großer Mengen sollten Sie das Sieb regelmäßig reinigen, damit sich nicht zu viel Fruchtfleisch und Kerne ansammeln.

18 / 19 Kompakt-Zerkleinerer/ Mahlaufsatz (wenn im Lieferumfang)

- a Mahlbehälter
- b Dichtungsring
- c Messereinheit

- 1 Geben Sie die Zutaten in den Behälter.

- 2 Legen Sie den Dichtungsring in den Messereinsatz ein.
- 3 Drehen Sie den Messereinsatz um. Führen Sie ihn mit nach unten weisenden Messern in den Mahlbehälter ein.
- 4 Schrauben Sie den Messereinsatz in den Mahlbehälter, bis er handfest angezogen ist. Richten Sie sich nach den Abbildungen auf der Unterseite des Messereinsatzes:
 -  - entriegelte Position
 -  - verriegelte Position
- 5 Setzen Sie den Multizerkleinerer auf die Antriebseinheit, richten Sie ▼ am Zerkleinerer mit  an der Antriebseinheit aus und drehen Sie den Zerkleinerer im Uhrzeigersinn, bis er einrastet.
- 6 Wählen Sie die Höchstgeschwindigkeit oder verwenden Sie die Pulsfunktion (P).

Hinweise und Tipps

- Babynahrung/Pürees – gekochte Zutaten vor dem Verarbeiten im Multizerkleinerer immer auf Raumtemperatur abkühlen lassen.
- Für die besten Ergebnisse empfiehlt es sich, zum Hacken von Kräutern die Hauptschüssel zu verwenden.

20 Gewürzmühle (wenn im Lieferumfang)

- a Mühlendeckel
 - b Messereinheit für Gewürzmühle
- 1 Geben Sie Ihre Zutaten in den Messereinsatz.
 - 2 Setzen Sie den Deckel auf und drehen Sie ihn im Uhrzeigersinn, bis er einrastet.
 - 3 Setzen Sie die Mühle auf die Antriebseinheit und drehen Sie sie im Uhrzeigersinn, bis sie einrastet.
 - 4 Wählen Sie die Höchstgeschwindigkeit oder verwenden Sie die Pulsfunktion (P).

Hinweise und Tipps

- Für eine optimale Leistung beim Mahlen von Gewürzen empfehlen wir, maximal 50 g pro Mahlvorgang zu verarbeiten.
- Ganze Gewürze behalten ihr Aroma sehr viel länger als gemahlene. Es empfiehlt sich deshalb, jeweils kleine Mengen nach Bedarf frisch zu mahlen.
- Um das volle Aroma und die essentiellen Öle von Gewürzen freizusetzen, sollten Sie diese vor dem Mahlen rösten.
- Nicht für getrocknete Kurkumawurzel verwenden, da diese zu hart ist und die Messer beschädigen könnte.
- Schneiden Sie Ingwerwurzel und Kokosnuss vor dem Mahlen in kleine Stücke.

- Für die besten Ergebnisse empfiehlt es sich, zum Hacken von Kräutern die Hauptschüssel zu verwenden.

21 Entsafter (wenn im Lieferumfang)

- a Stopfer
- b Entsafter-Deckel
- c Trester-Entferner
- d Filtertrommel
- e Schale
- f Saftausguss

Verwendung des Entsafters

- 1 Die Entsafterschüssel auf die Antriebseinheit aufsetzen und im Uhrzeigersinn drehen, bis sie einrastet. Wenn die Schüssel korrekt angebracht ist, müsste sich der Ausguss auf der linken Seite befinden.
- 2 Den Tresterentferner in die Filtertrommel einsetzen, dabei darauf achten, dass die Zungen in die Schlitze am Trommelboden eingreifen.
- 3 Die Filtertrommel einsetzen.
- 4 Den Aufsatzdeckel aufsetzen und im Uhrzeigersinn drehen, bis er einrastet. **Der Entsafter wird nicht funktionieren, wenn Schüssel oder Deckel nicht korrekt arretiert sind.**
- 5 Ein Glas oder einen geeigneten Krug unter den Saftausguss stellen.
- 6 Das Obst/Gemüse so zuschneiden, dass es in den Füllschacht passt.
- 7 Einschalten und mit dem Stopfer gleichmäßig hinunterdrücken. Niemals die Finger in den Füllschacht stecken. Vollständig verarbeiten, bevor Sie mehr hinzugeben.
 - Nach dem Einfüllen des letzten Stücks den Entsafter weitere 30 Sekunden laufen lassen, um den gesamten Saft aus der Filtertrommel herauszuholen.

Wichtig

- Falls der Entsafter zu vibrieren beginnt, das Gerät ausschalten und Trester aus dem Filter entfernen. Der Entsafter vibriert, wenn der Trester ungleich verteilt ist.
- Bei einigen sehr festen Stücken kann Ihr Entsafter langsamer arbeiten oder ganz anhalten. In diesem Fall das Gerät ausschalten und den Filter säubern.
- Während des Entsaftens in regelmäßigen Abständen das Gerät ausschalten und den Tresterbehälter leeren.

Hinweise und Tipps

- Vor dem Verarbeiten Kerne und Steine (z. B. von Paprikaschoten, Melonen, Pflaumen) und harte Schalen (z. B. von Melonen, Ananas) entfernen. Äpfel oder Birnen brauchen nicht geschält zu werden.
- Festes, frisches Obst und Gemüse verwenden.

22 Express Dice (wenn im Lieferumfang)

- a Würfelscheibe
- b Würfelgitter
- c Würfelstopfer

Wichtig

- Die Würfelscheibe ist ausschließlich zur Verwendung mit dem Würfelschneider-Aufsatz bestimmt.
- Der Würfelstopfer sollte nur zusammen mit dem Würfelgitter verwendet werden. Eine Verwendung ohne eingesetztem Würfelgitter würde den Boden des Stopfers beschädigen.

Verwendung des Express Dice

- 1 Die Antriebswelle und die Schüssel an der Antriebseinheit anbringen.
- 2 Die Würfelscheibe hinzufügen und den Deckel aufsetzen.
- 3 Das Würfelgitter in den Füllschacht einsetzen.
- 4 Einschalten, und dann das Schnittgut mit Hilfe des Würfel-Stopfers durch das Würfelgitter führen.

Hinweise und Tipps

- Zur Unterstützung der Verarbeitung beide Hände auf den Stopfer legen und fest nach unten drücken.
- Für beste Ergebnisse festes, frisches Obst und Gemüse verwenden.
- Das Schnittgut nicht zu dicht in den Füllschacht packen, damit es sich nicht verklemmt. Idealerweise sollten die einzelnen Stücke höchstens:

50 × 30 mm

- Wenn das Schnittgut zu hart ist, um durch das Gitter gedrückt zu werden, sollten Sie es zuvor etwa 10-15 Minuten kochen und

dann vor dem Verarbeiten im Kühlschrank abkühlen.

- Vor dem Verarbeiten alle harten Schalen, Steine, Kerne, Samen usw. entfernen.

Hinweis:

- Aufgrund der unterschiedlichen Größe und Form des Schnittguts werden meist auch einige unförmige Stücke entstehen. Das ist normal.
- Lebensmittel wie Käse, gekochter Schinken und Chorizo würden das Gitter verstopfen, weshalb die Verwendung dieses Aufsatzes für sie nicht zu empfehlen ist.

Reinigen des Gitters

Benutzen Sie das Ende des Stopfers dazu, im Würfelgitter zurückgebliebene Reste zu entfernen.

22A Der Express Dice kann auch dazu verwendet werden, Pommes frites und rohe Gemüsestücke und stäbchen herzustellen.

- 1 Das Würfelgitter ohne die Würfelscheibe einsetzen.
- 2 Dann das Schnittgut von Hand durch das Gitter drücken, ohne das Gerät einzuschalten.

23 Express Serve (wenn im Lieferumfang)

- a Express serve Antriebswelle
- b Auslassverlängerung
- c Sockel
- d Auswurfscheibe

- 1 Die Antriebswelle und die Schüssel an der Antriebseinheit anbringen.
- 2 Die kleine Antriebswelle auf die Hauptantriebswelle aufsetzen - **muss angebracht werden, damit Express Serve funktionieren kann.**
- 3 Gewünschte/s Scheibe/Zubehör einsetzen - nicht zu viel Kraft ausüben. Für weitere Informationen, Hinweise und Tipps sehen Sie bitte die Abschnitte zu Arbeitsscheiben und Express Würfelschneider.
- 4 Setzen Sie den Deckel auf.

Gemeinsam mit Folgendem verwenden:

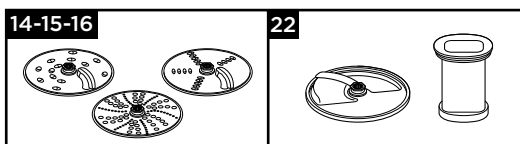

Wichtig - Würfelschneider und Scheiben

- Wenn das Schnittgut nicht aus dem Auslass austritt, ausschalten und überprüfen, dass es sich nicht unter der Arbeitsscheibe und der

Auswurfscheibe (falls montiert) angesammelt hat. Festgesetzte Zutaten lösen und dann die Verarbeitung fortsetzen.

Pflege und Reinigung

- Das Gerät vor dem Reinigen immer ausschalten und den Netzstecker ziehen.
- Vorsicht beim Umgang mit Messer und Schneidescheibe – sie sind sehr scharf.
- Manche Zutaten können den Kunststoff verfärben. Dies ist völlig normal und hat keine Auswirkungen auf den Kunststoff oder den Geschmack Ihrer Zutaten. Mit einem in

Pflanzenöl getauchten Tuch abreiben, um die Verfärbungen zu beseitigen. **Antriebseinheit**

- Mit einem feuchten Tuch abwischen und anschließend abtrocknen. Sicherstellen, dass der Verriegelungsbereich ⑧ frei von Lebensmittlrückständen ist.
- Antriebseinheit nicht in Wasser tauchen.
- Überschüssiges Kabel im Kabelfach auf der Rückseite der Antriebseinheit verwahren ⑨.

Reinigungsanweisungen – siehe die jeweilige Abbildung **24**.

Kundendienst und Service

- Sollten Sie irgendwelche Probleme mit dem Betrieb Ihres Geräts haben, ziehen Sie bitte den Abschnitt „Fehlerbehebung“ in der Gebrauchsanleitung zu Rate oder besuchen Sie www.kenwoodworld.com, bevor Sie Hilfe anfordern.
- Bitte beachten Sie, dass Ihr Produkt durch eine Garantie abgedeckt ist – diese erfüllt alle gesetzlichen Anforderungen hinsichtlich geltender Garantie- und Verbraucherrechte in dem Land, in dem das Produkt gekauft wurde.
- Falls Ihr Kenwood-Produkt nicht ordnungsgemäß funktioniert oder Defekte aufweist, bringen Sie es bitte zu einem autorisierten KENWOOD Servicecenter oder senden Sie es ein. Aktuelle Informationen zu autorisierten KENWOOD Servicecentern in Ihrer Nähe finden Sie bei www.kenwoodworld.com bzw. auf der Website für Ihr Land.
- Gestaltet und entwickelt von Kenwood GB.
- Hergestellt in China.

Aktualisierte Informationen zur Entsorgung von Altgeräten

Das Elektro- und Elektronikgerätegesetz (ElektroG) enthält eine Vielzahl von Anforderungen an den Umgang mit Elektro und Elektronikgeräten. Die wichtigsten sind hier zusammengestellt.

1. Getrennte Erfassung von Altgeräten

Elektro- und Elektronikgeräte, die zu Abfall geworden sind, werden als Altgeräte bezeichnet. Besitzer von Altgeräten haben diese einer vom unsortierten Siedlungsabfall getrennten Erfassung zuzuführen. Altgeräte gehören insbesondere nicht in den Hausmüll, sondern in spezielle Sammel- und Rückgabesysteme.

2. Batterien und Akkus sowie Lampen

Besitzer von Altgeräten haben Altbatterien und Altakkumulatoren, die nicht vom Altgerät umschlossen sind, sowie Lampen, die zerstörungsfrei aus dem Altgerät entnommen werden können, im Regelfall vor der Abgabe an einer Erfassungsstelle vom Altgerät zu trennen. Dies gilt nicht, soweit Altgeräte einer Vorbereitung zur Wiederverwendung unter Beteiligung eines öffentlich-rechtlichen Entsorgungsträgers zugeführt werden.

3. Möglichkeiten der Rückgabe von Altgeräten

Besitzer von Altgeräten aus privaten Haushalten können diese bei den Sammelstellen der öffentlich-rechtlichen Entsorgungsträger oder bei den von Herstellern oder Vertriebern im Sinne des ElektroG eingerichteten Rücknahmestellen unentgeltlich abgeben.

Rücknahmepflichtig sind Geschäfte mit einer Verkaufsfläche von mindestens 400 m² für Elektro- und Elektronikgeräte sowie diejenigen Lebensmittelgeschäfte mit einer Gesamtverkaufsfläche von mindestens 800 m², die mehrmals pro Jahr oder dauerhaft Elektro- und Elektronikgeräte anbieten und auf dem Markt bereitstellen. Dies gilt auch bei Vertrieb unter Verwendung von Fernkommunikationsmitteln, wenn die Lager- und Versandflächen für Elektro- und Elektronikgeräte mindestens 400 m² betragen oder die gesamten Lager- und Versandflächen mindestens 800 m² betragen. Vertrieber haben die Rücknahme grundsätzlich durch geeignete Rückgabemöglichkeiten in zumutbarer Entfernung zum jeweiligen Endnutzer zu gewährleisten.

Die Möglichkeit der unentgeltlichen Rückgabe eines Altgerätes besteht bei rücknahmepflichtigen Vertriebern unter anderem dann, wenn ein neues gleichartiges Gerät, das im Wesentlichen die gleichen Funktionen erfüllt, an einen Endnutzer abgegeben wird. Wenn ein neues Gerät an einen privaten Haushalt ausgeliefert wird, kann das gleichartige Altgerät auch dort zur unentgeltlichen Abholung übergeben werden; dies gilt bei einem Vertrieb unter Verwendung von Fernkommunikationsmitteln für Geräte der Kategorien 1, 2 oder 4 gemäß § 2 Abs. 1 ElektroG, nämlich „Wärmeüberträger“, „Bildschirmgeräte“ oder „Großgeräte“ (letztere mit mindestens einer äußeren Abmessung über 50 Zentimeter). Zu einer entsprechenden Rückgabe-Absicht werden Endnutzer beim Abschluss eines Kaufvertrages befragt. Außerdem besteht die Möglichkeit der unentgeltlichen Rückgabe bei Sammelstellen der Vertrieber unabhängig vom Kauf eines neuen Gerätes für solche Altgeräte, die in keiner äußeren Abmessung größer als 25 Zentimeter sind, und zwar beschränkt auf drei Altgeräte pro Geräteart.

4. Datenschutz-Hinweis

Altgeräte enthalten häufig sensible personenbezogene Daten. Dies gilt insbesondere für Geräte der Informations- und Telekommunikationstechnik wie Computer und Smartphones. Bitte beachten Sie in Ihrem eigenen Interesse, dass für die Löschung der Daten auf den zu entsorgenden Altgeräten jeder Endnutzer selbst verantwortlich ist.

5. Bedeutung des Symbols „durchgestrichene Mülltonne“



Das auf Elektro- und Elektronikgeräten regelmäßig abgebildete Symbol einer durchgestrichenen Mülltonne weist darauf hin, dass das jeweilige Gerät am Ende seiner Lebensdauer getrennt vom unsortierten Siedlungsabfall zu erfassen ist.

Empfehlungstabelle











Das Gerät nicht ohne Pause länger als unten angegeben betreiben.

Niemals die in der nachstehenden Empfehlungstabelle angegebenen Höchstmengen überschreiten.

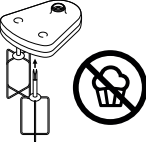





Bei längerem, ununterbrochenem Betrieb kann Ihr Gerät Schaden nehmen.

Die Verarbeitungsangaben dienen lediglich zur Orientierung. Tatsächliche Zeiten sind abhängig vom jeweiligen Rezept und den verarbeiteten Zutaten.

Keine heißen Zutaten verarbeiten.

Werkzeug/ Zubehör	Funktion		 (Sek.)	
	Kuchenteige	2	10	1,2 kg Gesamtgewicht
	Knetteig - Einarbeiten von Fett in Mehl Zugabe von Wasser für Teigzutaten	2 1 - 2	10 10 - 20	300 g Mehlgewicht
	Hacken von Fisch und magerem Fleisch Patés und Terrinen	2	10 - 30	400 g max. mageres Rindfleisch
	Hacken von Gemüse	P	5 - 10	100 g - 250 g
	Hacken von Nüssen	2	30 - 60	100 g - 200 g
	Kräuter	2	20 - 30	30 - 50 g
	Mayonnaise	2	60 - 80	4 Eigelb
Pürieren von weichem / gekochtem Obst und Gemüse	2	10 - 30	500 g	
	Eiweiß	2	60 - 120	2 - 6 (200 g)
	Schlagsahne (Verarbeitungszeiten sind abhängig vom Fettgehalt der verwendeten Sahne.)	2	60 - 120	250 - 500 ml
	Hefeteig	2	60	340 g Mehlgewicht 550g Gesamtgewicht
 	Reiben und Schneiden fester Zutaten: Käse, Karotten, Kartoffeln und Nahrungsmittel von ähnlicher Konsistenz.	2	-	Schüssel höchstens bis zur Maximum- Markierung (1,2 l) füllen
	Schneiden weicherer Zutaten: Gurken und Tomaten.	1	-	
	Reiben von Parmesankäse	2	-	
	Zum Entsaften von Zitrusfrüchten (z. B. Orangen, Zitronen, Limetten und Grapefruit) verwenden.	1	-	-

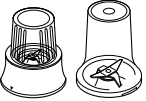
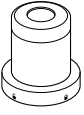
Empfehlungstabelle

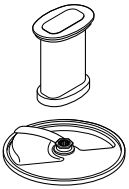
Werkzeug/ Zubehör	Funktion		 (Sek.)	
	Kalte Flüssigkeiten und Getränke (Eis/gefrorene Zutaten zuletzt in den Mixbecher geben)	2	30 - 60	1,2 l
	Milkshake/Mischungen mit kalter Milch	2	15 - 30	1 l
	Eis zerkleinern	P	30 - 40	6 Eiswürfel (125 g)
	Flüssiger Teig (Flüssigkeit zuerst hinzugeben)	1 ↓ 2	10 ↓ 50	1 l
	Nüsse	2	10 - 30	50 g
	Kaffeebohnen	2	30	50 g
	Rohes Fleisch (Rindersteak) Würfel von 2 cm	P	5	70 g
	Verarbeiten von Gewürzen Schwarze Pfefferkörner, Kardamom-, Kreuzkümmel-, Koriander- und Fenchelsamen	2	30 - 60	50 g
	Mahlen von Kaffeebohnen	2		50 g
	Hacken von Nüssen	P	-	50 g
	Zerkleinern von Knoblauchzehen, frischen Chilischoten und Ingwerwurzeln	P	-	30 g
	Frische Kokosnuss	2/P	30 - 60	40 g
	Obst und Gemüse	2	60 - 120	600 g
	Zum Würfeln von Gemüse und Obst aller Art - z. B. Möhren, Zucchini, Gurken, Rote Beete und Äpfel.	2	-	Schüssel höchstens bis zur Maximum- Markierung füllen
	Geeignet dazu, verschiedenste Lebensmittel, z. B. Kartoffeln, Möhren, Zucchini und Gurken, zu Pommes frites oder in Gemüsestäbchen zu schneiden.	Manuell		

Fehlerbehebung		
Problem	Ursache	Lösung
Die Küchenmaschine funktioniert nicht.	Kein Strom. Schüssel nicht richtig auf Antriebseinheit angebracht. Schüsseldeckel nicht richtig eingerastet.	Prüfen, ob der Stecker der Küchenmaschine in der Steckdose steckt. Prüfen, ob Schüssel richtig aufgesetzt ist und Griff in die vordere rechte Ecke weist. Prüfen, ob Deckelverriegelung im Griffbereich richtig eingerastet ist. Die Küchenmaschine funktioniert nicht, wenn Schüssel und Deckel nicht korrekt angebracht sind. Wenn keiner dieser Fehler vorliegt: die Sicherung(en) in Ihrer Wohnung prüfen.
	Abnehmbare Antriebswelle ⑤ nicht an der Antriebseinheit angebracht.	Bringen Sie die abnehmbare Antriebswelle ⑤ an der Antriebseinheit an, bevor Sie die Schüssel aufsetzen. Die Rührelemente und Zubehörteile werden nicht funktionieren, wenn die Antriebswelle nicht angebracht ist.
Mixer/Mahlaufsatz funktioniert nicht.	Mixer/Mahlaufsatz ist nicht richtig eingerastet.	Mixer/Mahlaufsatz funktioniert nicht, wenn er falsch aufgesetzt wurde.
	Mixer/Mahlaufsatz ist nicht richtig zusammengesetzt.	Überprüfen, dass der Messereinsatz fest in den Becher/Behälter eingeschraubt ist.
Küchenmaschine bleibt während der Arbeit stehen.	Maschine überlastet / Höchstmengen überschritten.	Höchstmengen in der Empfehlungstabelle prüfen.
	Deckel nicht eingerastet.	Prüfen, ob Deckel richtig eingerastet ist.
Bei Mixer oder Multizerkleinerer tritt unten am Messereinsatz Flüssigkeit aus.	Dichtung fehlt. Dichtung falsch eingesetzt. Dichtung beschädigt.	Prüfen, ob Dichtung korrekt eingesetzt und intakt ist. Für Informationen zum Kauf einer Ersatzdichtung siehe „Kundendienst und Service“.
Gerät instabil / starke Vibration und Bewegung.	Es werden klebrige Früchte/ Zutaten, z. B. Datteln, verarbeitet. Gewählte Geschwindigkeit zu niedrig.	Für beste Ergebnisse die Zutaten zunächst mit der Pulsfunktion grob zerkleinern und anschließend bei maximaler Geschwindigkeit weiter verarbeiten.
Unzureichende Leistung von Werkzeugen/ Zubehörteilen.	Siehe Tipps im relevanten Abschnitt „Verwendung des Zubehörs“. Prüfen, ob Zubehörteile richtig angebracht sind.	

Italiano

Si prega di aprire la prima pagina, al cui interno troverete le illustrazioni

Sicurezza

- Leggere attentamente le presenti istruzioni e conservarle come futuro riferimento.
- Rimuovere la confezione e le etichette.
- Se la spina o il cavo sono danneggiati, per motivi di sicurezza, devono essere sostituiti da Kenwood o da un riparatore autorizzato da Kenwood per evitare pericoli.
- **NON toccare le lame affilate.** Le lame e i dischi sono molto affilati: maneggiarli sempre con cura. **Tenere sempre dalla presa per le dita in alto, lontano dal bordo tagliente, quando si maneggiano le lame affilate, si svuota il contenitore e durante la pulizia.**
- **NON lavorare ingredienti caldi.**
- **Fare attenzione se si versa del liquido caldo nel robot da cucina o nel frullatore poiché può essere espulso dall'apparecchio a causa di vapore improvviso.**
- Non lasciare mai l'apparecchio incustodito dopo averlo acceso.
- Non superare le capacità massime indicate nella tabella di utilizzo consigliata.
- **Non azionare l'apparecchio più a lungo di quanto specificato qui di seguito senza periodi di pausa. Tritare continuamente per lunghi periodi può danneggiare l'apparecchio.**

Funzione/ Accessorio	Massimo tempo di azionamento	Periodo di pausa tra azionamenti
Frullatore	60 sec	Togliere la spina dalla presa di corrente e lasciare raffreddare per 15 minuti
Miscele pesanti nella ciotola (es. Impasto)	60 sec	
Tritatutto/ macinino compatto	30 sec	
Macinino elettrico	60 sec	

- Non sollevare né trasportare il robot dal manico, perché potrebbe rompersi e causare un infortunio.
- Rimuovere sempre la lama prima di svuotare la vaschetta.
- Non inserire le mani o altri utensili nella ciotola del robot da cucina e nella caraffa del frullatore se prima non si è tolta la spina dalla presa di corrente. Se si deve spingere il cibo verso il basso, utilizzare un utensile adatto come una spatola.
- Spegnerne sempre l'apparecchio e scollegarlo dall'alimentazione se lasciato incustodito e prima del montaggio, smontaggio o pulizia.

- Non usare mai le dita per spingere gli alimenti nel tubo di riempimento. Utilizzare sempre lo spingitore in dotazione.
- **Non montare mai il gruppo lame sul corpo motore senza che sia montata la caraffa o il vasetto/coperchio del macinino.**
- ATTENZIONE: Prima di rimuovere il coperchio dalla ciotola, dal frullatore o dal macinino dal corpo motore:
 - spegnere l'apparecchio;
 - attendere che le parti accessorie o la lama si siano fermate completamente;
 - fare attenzione a non svitare la caraffa del frullatore o la vaschetta del mini tritatutto/macinino dall'unità delle lame.
- Non usare il coperchio per far funzionare l'apparecchio, ma servirsi sempre dell'interruttore di velocità on/off.
- **Questo apparecchio può venire danneggiato e provocare un infortunio esercitando forza eccessiva sul suo meccanismo di blocco.**
- Non utilizzare l'apparecchio con accessori non autorizzati.
- Non usare mai un apparecchio danneggiato. Farlo controllare o riparare: vedere la sezione 'Manutenzione e assistenza tecnica'.
- Non bagnare il motore, il cavo o la spina.
- Non lasciar pendere il cavo elettrico dal piano di lavoro e non lasciare che tocchi superfici calde.
- Sorvegliare i bambini, assicurandosi che non giochino con l'apparecchio.
- Questo apparecchio non dev'essere utilizzato dai bambini. Tenere apparecchio e cavo lontani dalla portata dei bambini.
- Gli apparecchi possono essere utilizzati da persone con ridotte capacità psicofisico-sensoriali, o con esperienza e conoscenze insufficienti solo nel caso in cui siano state attentamente sorvegliate e istruite da un responsabile su come utilizzare un apparecchio in modo sicuro e siano consapevoli dei pericoli.
- Utilizzare l'apparecchio solo per l'uso domestico per cui è stato realizzato. Kenwood non si assumerà alcuna responsabilità se l'apparecchio viene utilizzato in modo improprio o senza seguire le presenti istruzioni.
- L'utilizzo scorretto del robot, frullatore o macinino può provocare infortuni.
- La potenza nominale massima si basa sull'accessorio mini tritatutto/macinino che assorbe il massimo carico. Altri accessori possono assorbire meno energia.

Frullatore

-  **NON lavorare ingredienti caldi.**
- **RISCHIO DI BRUCIATURE:** Lasciare raffreddare gli ingredienti caldi a temperatura ambiente prima di metterli nella caraffa o frullarli.
- Fare sempre attenzione nel maneggiare le lame. Evitare di toccare il filo di taglio della lama durante la pulizia.
- Azionare il frullatore solo con il coperchio chiuso.

- Usare la caraffa solo con l'unità delle lame in dotazione.
- Non usare mai il frullatore a vuoto.
- Ricette per gli smoothie – non frullare mai ingredienti solidificatisi dopo il congelamento; disgregarli prima di aggiungerli nella caraffa.

Accessori del macinino

- Non montare mai l'unità delle lame sul corpo motore senza aver collocato la vaschetta/il coperchio.
- Non svitare mai la vaschetta/il coperchio mentre il mini tritatutto/macinino è montato sull'apparecchio.
- Non toccare le lame taglienti – tenere l'unità delle lame fuori della portata dei bambini.
- Non rimuovere mai il mini tritatutto/macinino fino a che le lame non siano completamente ferme.
- L'apparecchio non funziona se il mini tritatutto/macinino è montato scorrettamente.
- Non lavorare ingredienti caldi nel mini tritatutto/macinino. Lasciarli prima raffreddare a temperatura ambiente.

Tritatutto/macinino compatto

- Si sconsiglia di lavorare le spezie, poiché potrebbero danneggiare le parti in plastica.

Macinino elettrico

- Non tritare la radice di curcuma essiccata poiché è troppo dura e potrebbe danneggiare le lame.

Centrifuga

- Non utilizzare la centrifuga se il filtro, il coperchio della centrifuga o la vaschetta sono danneggiati o presentano crepe visibili.
- Le lame di taglio sulla base del tamburo del filtro sono molto affilate, quindi prestare attenzione quando si maneggia e si pulisce il tamburo.
- Utilizzare solo lo spingitore in dotazione. Non inserire mai le dita nel tubo di alimentazione. Scollegare prima di sbloccare il tubo di alimentazione.
- Prima di rimuovere il coperchio, spegnere e attendere l'arresto del filtro.

Accessorio Express Dice/Express Serve e dischi

- La griglia di taglio e i dischi sono molto affilati; maneggiare con cura durante l'installazione, la rimozione e la pulizia.
Tenere sempre dalla presa per le dita lontano dal bordo tagliente quando si maneggiano le lame affilate, quando si svuota il contenitore e durante la pulizia.
- Non usare mai le dita per spingere il cibo nel tubo di alimentazione. Utilizzare solo lo spingitore in dotazione.
- Non esercitare una forza eccessiva per spingere il cibo nel

- tubo di alimentazione - si potrebbe danneggiare l'accessorio.
- Prima di rimuovere il coperchio, spegnere e attendere fino al completo arresto del disco.
- Non versare liquidi caldi nel tubo di alimentazione.

Express Serve

- Evitare il contatto con parti in movimento. Tenere le dita fuori dall'apertura di uscita del cibo.
- Non utilizzare con la cubettatrice o i dischi senza il disco slinger montato. **Se il disco slinger non è installato, il cibo si intaserà sotto il disco e non uscirà dall'uscita del cibo, con conseguenti danni all'apparecchio.**
- Lo spremiagrumi non è progettato per l'uso con l'Express Serve. Utilizzare sempre lo spremiagrumi con la ciotola principale.

Pulizia

- Pulire il corpo motore e la testa motrice della frusta con un panno umido, quindi asciugarla. Assicurarsi che l'area dell'interblocco ⑧ sia priva di detriti alimentari.
- Non immergere in acqua il corpo motore, il gruppo lame o la testa motrice della frusta.
- La ciotola, il coperchio, lo spingitore e tutti gli accessori/utensili, eccetto i gruppi lame e la testa motrice della frusta possono essere lavati sia a mano sia in lavastoviglie.
- I gruppi delle lame devono essere puliti e sciacquati sotto l'acqua corrente.

Prima di collegare l'apparecchio alla rete elettrica

- Assicurarsi che la tensione della vostra rete elettrica sia la stessa di quella indicata sulla targhetta sotto l'apparecchio.
- Questo apparecchio è conforme al regolamento (CE) No. 1935/2004 sui materiali e articoli in contatto con alimenti.

Prima di usare per la prima volta

- 1 Eliminare le protezioni in plastica dalla lama. **Fare attenzione: le lame sono molto affilate.** Le protezioni vanno gettate, in quanto servono solo a proteggere la lama durante la produzione e il trasporto.
- 2 Lavare i componenti - vedere la sezione 'Cura & pulizia'

Legenda

Robot

- ① Spingitore
- ② Tubo di riempimento
- ③ Coperchio
- ④ Vaschetta
- ⑤ Alberino motore rimovibile
- ⑥ Corpo motore
- ⑦ Comando velocità/impulsi
- ⑧ Dispositivi di blocco di sicurezza
- ⑨ Avvolgicavo (posteriore)

10A Frullatore in plastica (se in dotazione)

- a Unità delle lame
- b Anello di tenuta
- c Caraffa
- d Tappo riempitore
- e Coperchio

10B Frullatore in vetro (se in dotazione)

- a Unità delle lame
- b Anello di tenuta
- c Caraffa
- d Coperchio
- e Tappo riempitore

C Accessori standard

- ⑪ Lama
- ⑫ Gancio impastatore
- ⑬ Doppia frusta
- ⑭ Disco per affettare/grattugiare da 4 mm
- ⑮ Disco per affettare/grattugiare da 2 mm
- ⑯ Disco per grattugiare extra fine

Accessori

È possibile che non tutti gli accessori elencati qui di seguito siano forniti in dotazione con il vostro robot da cucina. Gli accessori dipendono dalla variante del modello posseduta. Visitare www.kenwoodworld.com per informazioni su come acquistare un accessorio non incluso nella confezione.

D Accessori opzionali

- ⑰ Spremiagrumi (se in dotazione)
- ⑱ Tritatutto/macchino compatto in vetro (se in dotazione)
- ⑲ Tritatutto/macchino compatto in plastica (se in dotazione)
- ⑳ Macchino elettrico (se in dotazione)
- ㉑ Blend-Xtract 2GO (se in dotazione)
- ㉒ Express Dice (se in dotazione)
- ㉓ Express Serve (se in dotazione)

Uso del robot

Illustrazioni ① - ③

- 1 Montare l'alberino motore rimovibile sul corpo motore.
- 2 Quindi, montare la vaschetta allineando il  sulla vaschetta con il  sul corpo motore e ruotare in senso orario fino a quando non si blocca .
- 3 Montare un accessorio sull'alberino motore della vaschetta.
 - Prima di aggiungere gli ingredienti, assicurarsi sempre di montare la vaschetta e l'accessorio sul robot da cucina.
- 4 Montare il coperchio - assicurandosi che la parte superiore dell'alberino motore/ accessorio si trovino al centro del coperchio.
 - **Non servirsi del coperchio per azionare il robot; utilizzare sempre il selettore acceso/spento della velocità.**

- 5 Collegare, accendere e selezionare una velocità. (Fare riferimento tabella di utilizzo consigliata).
 - **Il robot non funziona se la ciotola o il coperchio non sono montati correttamente sul dispositivo di sicurezza. Assicurarsi che il tubo di riempimento e la maniglia della ciotola si trovino sulla destra.**
 - Per lavorare ad intermittenza gli ingredienti, utilizzare il tasto impulsi (P). L'apparecchio continua a funzionare fino a quando il tasto rimane premuto.
- 6 Rimuovere coperchio, accessori e recipiente eseguendo la procedura inversa.
 - **Spegnere l'apparecchio ed estrarre sempre la spina dalla presa elettrica prima di togliere il coperchio.**

Importante

- Questo apparecchio non è indicato per macinare caffè in grani o per ottenere zucchero a velo da zucchero granulato.
- Durante l'aggiunta di aromi o essenza di mandorle, evitare il contatto diretto con la plastica in quanto può provocare macchie permanenti.





Uso degli accessori

Consultare la tabella di utilizzo consigliata per ogni accessorio.

10A Frullatore in plastica (se in dotazione)

Uso del frullatore

Illustrazione ④ - ⑥

- 1 Inserire la anello di tenuta nell'unità delle lame - assicurandosi che sia posizionata correttamente nell'area scanalata.
 - **Se la tenuta è danneggiata o non è installata in modo corretto vi saranno perdite.**
- 2 Tenendo l'unità delle lame per la parte inferiore inserire le lame nella caraffa - ruotare in senso antiorario fino a quando non si sente un click. Si rimanda all'immagine sotto l'unità delle lame:
 -  - posizione sbloccata
 -  - posizione bloccata
- 3 Mettere gli ingredienti nella caraffa.
- 4 Fissare il coperchio sulla caraffa e ruotare in senso orario fino a quando si sente un click. Fissare il tappo del coperchio.
- 5 Collocare il frullatore sul corpo motore, allineare il  del frullatore al  del corpo motore e ruotare in senso orario per bloccare .
- **L'apparecchio non funziona se il frullatore non è inserito correttamente nel dispositivo di blocco.**

10B Frullatore in vetro (se in dotazione)

Uso del frullatore

Illustrazioni 7 - 9

- 1 Inserire la anello di tenuta nell'unità delle lame - assicurandosi che sia posizionata correttamente nell'area scanalata.
 - **Se la tenuta è danneggiata o non è installata in modo corretto vi saranno perdite.**
- 2 Avvitare la caraffa sul gruppo lame. Si rimanda alle immagini sotto l'unità lame:
 - 🔒 - posizione sbloccata
 - 🔒 - posizione bloccata
- 3 Mettere gli ingredienti nella caraffa.
- 4 Mettere il coperchio sulla caraffa e premerlo verso il basso. Ora inserire il tappo riempitore.
- 5 Collocare il frullatore sul corpo motore, allineare il ▼ del frullatore al ▬ del corpo motore e ruotare in senso orario per bloccare.
 - **L'apparecchio non funziona se il frullatore non è inserito correttamente nel dispositivo di blocco.**

Suggerimenti e consigli

- Per fare la maionese, versare nel frullatore tutti gli ingredienti, tranne l'olio. Togliere il tappo di riempimento. Con l'apparecchio in funzione, aggiungere lentamente l'olio attraverso il foro sul coperchio.
- Nel caso di impasti molto densi, come paté e salse, potrebbe essere necessario staccare gli ingredienti dalle pareti della caraffa, usando la spatola. Se la lavorazione risulta difficoltosa, aggiungere più liquido.
- Non si consiglia di lavorare spezie in questo apparecchio, altrimenti si rischia di danneggiare le parti in plastica.
- Per lavorare ingredienti secchi, tagliarli a pezzetti; togliere il tappo di riempimento, poi mentre il frullatore è già in funzione versarli uno alla volta nella caraffa. Tenere la mano sopra l'apertura. Per i migliori risultati, svuotare regolarmente la caraffa.

11 Lama

Seguire le istruzioni della sessione intitolata "Uso del robot da cucina".

Suggerimenti e consigli

- Per consistenze meno omogenee utilizzare il comando a impulsi.
- Tagliare alimenti come carne, pane e verdure in cubetti da 2 cm circa.

- Spezzettare i biscotti e aggiungerli attraverso il tubo di riempimento mentre l'apparecchio è in funzione.
- Non esagerare con la lavorazione.
- Nel preparare dolci, utilizzare burro appena tolto dal frigorifero, tagliato in cubetti da 2 cm pollici.
- Per ottenere i migliori risultati quando si lavorano frutti/ingredienti appiccicosi, come ad esempio i datteri, usare prima 'Pulse' per frantumare gli ingredienti e poi continuare la lavorazione alla massima velocità.

12 Gancio impastatore

Utilizzare per miscele d'impasto con lievito.

Seguire le istruzioni della sessione intitolata "Uso del robot da cucina".

Suggerimenti e consigli

- Non azionare l'apparecchio per più di 60 secondi di seguito.
- Introdurre gli ingredienti secchi nella vaschetta e aggiungere il liquido attraverso il tubo di riempimento mentre l'apparecchio è in funzione. Lavorare fino a ottenere una palla di impasto omogenea ed elastica.
- Reimpastare solo a mano. Si sconsiglia di reimpastare nella vaschetta per non compromettere la stabilità dell'apparecchio.

13 Doppia frusta

Uso della frusta

- 1 Montare l'alberino di trasmissione e la ciotola sul corpo motore.
- 2 Spingere e assicurare entrambi i frullini nella testina di azionamento.
- 3 Inserire la frusta facendola girare delicatamente sull'alberino motore fino a incastrarla.
- 4 Aggiungere gli ingredienti.
- 5 Inserire il coperchio, accertandosi che la parte terminale dell'alberino sia infilata al centro del coperchio.

Suggerimenti e consigli

Importante

- 👉 **Utilizzare solo per impasti leggeri come albumi e panna.**
- 🚫 **La frusta non è adatta a creare miscele per dolci tutto in uno, poiché tali miscele sono molto dense e potrebbero danneggiare le fruste. Utilizzare sempre la lama.**
- I risultati migliori si ottengono quando le uova sono a temperatura ambiente.

- Accertarsi che la ciotola e la frusta siano pulite e prive di qualsiasi traccia di burro prima di azionarle.

14 - 16 Dischi

Uso dei dischi da taglio

- 1 Montare l'alberino di trasmissione e la ciotola sul corpo motore.
- 2 Tenendolo per la presa centrale, inserire il disco sull'alberino di rotazione con il lato appropriato rivolto verso l'alto.
- 3 Inserire il coperchio.
- 4 Inserire gli alimenti nel tubo di riempimento.
- 5 Accendere l'apparecchio ed esercitare una pressione uniforme con lo spingitore ①. **Non infilare mai le dita nel tubo di riempimento.**

Suggerimenti e consigli

- Usare ingredienti freschi
- Non tagliare gli ingredienti a pezzi troppo piccoli. Riempire il tubo di riempimento quasi fino al bordo. In tal modo si eviterà che i pezzi scivolino di lato durante la lavorazione.
- Nell'affettare o grattugiare: gli alimenti inseriti in verticale saranno tagliati in pezzi più corti di quelli inseriti in orizzontale.
- Dopo la lavorazione, rimarrà sempre un certo quantitativo di residui sul disco o nella vaschetta.

17 Spremiagrumi (se in dotazione)

- a Cono
- b Filtro

Uso dello spremiagrumi

- 1 Montare l'alberino motore e la vaschetta sul corpo motore.
 - 2 Inserire il filtro nella vaschetta, accertandosi che il manico del filtro sia bloccato in posizione direttamente sopra il manico del recipiente.
 - 3 Applicare il cono sull'alberino motore rimovibile, ruotando fino al completo inserimento.
 - 4 Tagliare il frutto a metà. Accendere e premere il frutto sul cono.
- **Lo spremiagrumi non funzionerà se il filtro non è bloccato correttamente.**

Suggerimenti e consigli



- Per risultati ottimali conservare la frutta e spremerla a temperatura ambiente e far rotolare a mano su un piano di lavoro prima di spremere.
- Per facilitare l'estrazione del succo, spostare il frutto da un lato all'altro durante la spremitura.

- Nello spremere grandi quantità, svuotare regolarmente il colino per evitare che si accumulino troppa polpa e troppi semi.

18/19 Tritatutto/macchinino

compatto (se in dotazione)

- a Recipiente
- b Anello di tenuta
- c Unità delle lame

- 1 Inserire gli ingredienti nel recipiente.
- 2 Inserire l'anello di tenuta nell'unità delle lame.
- 3 Capovolgere l'unità delle lame e abbassarla nel recipiente con le lame rivolte verso il basso.
- 4 Avvitare l'unità delle lame sulla caraffa a mano senza forzare eccessivamente. Si rimanda all'immagine sotto l'unità delle lame:
 -  - posizione sbloccata
 -  - posizione bloccata
- 5 Posizionare il mini tritatutto sul corpo motore, allineare il ▼ sul mini tritatutto al ■ sul corpo motore e girare in senso orario per bloccare in posizione.
- 6 Selezionare Velocità massima o utilizzare il tasto ad impulsi (P).

Suggerimenti e consigli

- Alimenti per lattanti/puree - lasciare raffreddare gli alimenti cucinati a temperatura ambiente prima di lavorarli nel mini tritatutto.
- Per un risultato ottimale, si consiglia di utilizzare la ciotola principale per sminuzzare le erbe.

20 Macchinino elettrico (se in dotazione)

- a Coperchio del macchinino
- b Gruppo lama macchinino

- 1 Posizionare gli ingredienti nel gruppo lame.
- 2 Mettere il coperchio e ruotarlo in senso orario fino a quando non si blocca.
- 3 Posizionare il macchinino sul corpo motore e ruotare in senso orario fino a quando non si blocca.
- 4 Selezionare una velocità o utilizzare il comando a impulsi (P).

Suggerimenti e consigli

- Per ottenere un risultato ottimale quando si lavorano le spezie, si sconsiglia di lavorarne più di 50 g alla volta nel macchinino.
- Le spezie intere conservano il loro gusto per molto più tempo di quelle macinate quindi

è meglio macinare una piccola quantità di spezie fresche alla volta.

- Per fare in modo che sprigionino la massima quantità di sapore e di oli essenziali, è bene arrostiti le spezie intere prima di macinarle.
- Non tritare la radice di curcuma essiccata nel macinino, poiché è troppo dura e potrebbe danneggiare le lame.
- Tagliare lo zenzero a piccoli pezzi prima di tritarlo.
- Per un risultato ottimale, si consiglia di utilizzare la ciotola principale per sminuzzare le erbe.

21 Centrifuga (se in dotazione)

- a Spingitore
- b Coperchio della centrifuga
- c Rimozione della polpa
- d Tamburo filtro
- e Vaschetta
- f Beccuccio di spremitura

Uso della centrifuga

- 1 Montare la vaschetta della centrifuga sul corpo motore, ruotare in senso orario fino a quando non si blocca - il beccuccio deve trovarsi sul lato sinistro quando la vaschetta è montata correttamente.
 - 2 Posizionare il dispositivo di rimozione della polpa nel tamburo del filtro, assicurandosi che le linguette si trovino con le fessure nella parte inferiore del tamburo.
 - 3 Montare il tamburo del filtro
 - 4 Montare il coperchio dell'accessorio, ruotare in senso orario fino a quando non si blocca. **La centrifuga non funzionerà se la ciotola o il coperchio non saranno inseriti correttamente nell'interblocco.**
 - 5 Porre un bicchiere o una brocca adatti sotto l'uscita del succo.
 - 6 Tagliare il cibo per adattarlo al tubo di alimentazione.
 - 7 Accendere e spingere uniformemente verso il basso con lo spingitore, non inserire mai le dita nel tubo di alimentazione. Frullare completamente prima di aggiungere altro cibo.
- Dopo aver aggiunto l'ultimo pezzo, far funzionare la centrifuga per altri 30 secondi per estrarre tutto il succo dal tamburo del filtro.

Importante

- Se la centrifuga comincia a vibrare, spegnerla e svuotare la polpa dal tamburo. La centrifuga vibra se la polpa si distribuisce in modo non uniforme.
- Alcuni cibi molto duri possono rallentare o fermare la centrifuga. In tal caso, spegnere e sbloccare il filtro.

- Spegner e pulire regolarmente il raccogliatore della polpa durante l'uso.

Suggerimenti e consigli

- Prima di frullare rimuovere noccioli e semi (ad es. peperone, melone, prugna) e bucce dure (ad es. in melone, ananas). Non è necessario sbucciare o togliere il torsolo di mele e pere.
- Utilizzare frutta e verdura fresca e soda.

22 Express Dice (se in dotazione)

- a Disco per taglio a dadini
- b Griglia per taglio a dadini
- c Spingitore per taglio a dadini

Importante

- Il disco per il taglio a dadini è progettato esclusivamente per essere utilizzato con l'accessorio per tagliare a dadini.
- Lo spingitore per taglio a dadini deve essere utilizzato solo con la griglia per taglio a dadini. Se lo si usa senza la griglia montata, si danneggerà il fondo dello spingitore.

Utilizzo dell'Express Dice

- 1 Montare l'albero di trasmissione e la ciotola sul corpo motore.
- 2 Aggiungere il disco per taglio a dadini e mettere il coperchio.
- 3 Installare la griglia per taglio a dadini nel tubo di alimentazione.
- 4 Accendere e utilizzare lo spingi-cubetti per lavorare gli ingredienti attraverso la griglia per taglio a dadini.

Suggerimenti e consigli

- Per facilitare la lavorazione, porre entrambe le mani sulla parte superiore dello spingitore e premere con decisione.
- Per ottenere risultati ottimali, utilizzare frutta e verdura fresca.
- Per evitare che gli alimenti si inceppino, non riempire ermeticamente il tubo di alimentazione. Idealmente gli alimenti dovrebbero essere tagliati a pezzi non più grandi di:

50 × 30 mm

- Se risulta troppo difficile far passare l'alimento attraverso la griglia per circa 10-15

minuti, lasciarlo raffreddare in frigorifero prima della lavorazione.

- Rimuovere sempre bucce dure, noccioli, semi ecc. dagli alimenti prima della lavorazione.

Nota:

- A causa delle varie dimensioni e forme degli alimenti, i dadini ottenuti conteranno alcuni pezzi deformati, ma questo è normale.
- Alimenti come formaggio, prosciutto e chorizo si intasano nella griglia, quindi non sono raccomandati per l'uso con questo accessorio.

Pulizia della griglia

Utilizzare l'estremità dello spingitore per rimuovere eventuali pezzi di alimenti che potrebbero rimanere intrappolati nella griglia per taglio a dadini.

22A È inoltre possibile utilizzare l'Express Dice per preparare patatine fritte, crudités e bastoncini.

- 1 Montare la griglia per taglio a dadini senza il disco per taglio a dadini.
- 2 Quindi spingere manualmente il cibo attraverso la griglia senza accendere l'apparecchio.

23 Express Serve (se in dotazione)

- a Albero di trasmissione Express serve
- b Scivolo di prolunga
- c Base
- d Disco slinger

- 1 Montare l'albero di trasmissione e la ciotola sul corpo motore.
- 2 Installare l'alberino motore nell'albero principale - **l'Express Serve non funzionerà se non sarà installato.**
- 3 Installare l'accessorio/il disco richiesto senza applicare una forza eccessiva. Consultare le sezioni relative ai Dischi e all'Express Dice per ulteriori informazioni, suggerimenti e consigli.
- 4 Inserire il coperchio.

Utilizzare insieme a quanto segue:

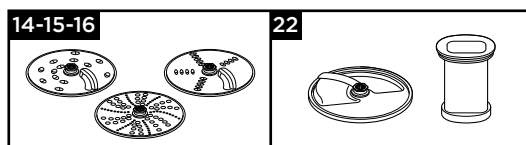

Importante: cubettatrice e dischi

- Se il cibo non esce dall'uscita del cibo, spegnere e verificare che il cibo non si blocchi sotto il disco e che il disco slinger sia montato. Eliminare eventuali pezzi di cibo intrappolati prima di continuare l'operazione.

Cura e pulizia

- Spegnerne sempre e scollegare dalla rete prima di pulire.
- **Maneggiare lame e dischi da taglio con cautela in quanto sono estremamente taglienti.**
- Alcuni alimenti possono scolorire la plastica. Ciò rientra nella norma e non danneggia la plastica né pregiudica il gusto degli alimenti. Sfregare con un panno imbevuto di olio vegetale per eliminare la macchia.

Corpo motore

- Pulire con un panno umido, quindi asciugare. Assicurarsi che l'area di interblocco ⑧ sia priva da detriti alimentari.
- Non immergere in acqua il corpo motore.
- Riporre la lunghezza in eccedenza del cavo nell'apposita rientranza dietro il corpo motore ⑨.

Istruzioni per la pulizia - Fare riferimento all'illustrazione pertinente **24**.

Manutenzione e assistenza tecnica

- In caso di problemi con il funzionamento dell'apparecchio, prima di richiedere assistenza consultare la sezione "Guida alla risoluzione dei problemi" nel manuale d'uso o visitare www.kenwoodworld.com.
- NB L'apparecchio è coperto da garanzia, nel rispetto di tutte le disposizioni di legge relative a garanzie preesistenti e ai diritti dei consumatori vigenti nel Paese ove l'apparecchio è stato acquistato.
- In caso di guasto o cattivo funzionamento di un apparecchio Kenwood, si prega di inviare o consegnare di persona l'apparecchio a uno dei centri assistenza KENWOOD. Per individuare il centro assistenza KENWOOD più vicino, visitare il sito www.kenwoodworld.com o il sito specifico del Paese di residenza.
- Disegnato e progettato da Kenwood nel Regno Unito.
- Prodotto in Cina.



IMPORTANTI AVVERTENZE PER IL CORRETTO SMALTIMENTO DEL PRODOTTO AI SENSI DELLA DIRETTIVA EUROPEA SUI RIFIUTI DI APPARECCHIATURE ELETTRICHE ED ELETTRONICHE (RAEE)

Alla fine della sua vita utile il prodotto non deve essere smaltito insieme ai rifiuti urbani.
Deve essere consegnato presso gli appositi centri di raccolta differenziata predisposti dalle amministrazioni comunali, oppure presso i rivenditori che offrono questo servizio.

Tabella di utilizzo consigliata

Non azionare l'apparecchio più a lungo di quanto specificato qui di seguito senza periodi di pausa.

Non superare le capacità massime indicate nella tabella seguente.

L'uso continuo per lunghi periodi potrebbe danneggiare l'apparecchio.

Le informazioni di lavorazione fornite sono solo indicative e variano a seconda della ricetta esatta e degli ingredienti da lavorare.

Non lavorare ingredienti caldi.













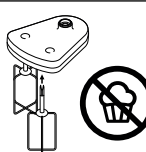

Ciotola/ Accessori	Funzione		 (Sec)	
	Miscela per dolci tutto in uno	2	10	1,2 kg peso totale
	Impasto dolce - lavorare burro e farina in un composto sbriciolato Aggiungere acqua per amalgamare gli ingredienti	2 1 - 2	10 10 - 20	300 g peso farina
	Tagliare pesce e carne magra Paté e terrine	2	10 - 30	400 g max. manzo magro
	Tagliare verdura	P	5 - 10	100 g - 250 g
	Tagliare frutta secca	2	30 - 60	100 g - 200 g
	Erbette	2	20 - 30	30 - 50 g
	Maionese	2	60 - 80	4 tuorli d'uovo
	Passare frutta morbida, frutta e verdura cotte	2	10 - 30	500 g
	Albumi	2	60 - 120	2 - 6 (200 g)
	Panna da montare (I tempi di lavorazione possono variare a seconda del contenuto di grassi della panna)	2	60 - 120	250 - 500 ml
	Miscela con lievito	2	60	340 g peso farina 550 g peso totale
	Grattugiare e affettare cibi solidi - formaggio, carote, patate e cibi con una consistenza simile	2	-	Non riempire oltre la capacità massima di 1,2 litri indicata sulla vaschetta
	Affettare cibi più morbidi - cetrioli e pomodori	1	-	
	Grattugia parmigiano	2	-	
	Utilizzare per spremere il succo di agrumi, come arance, limoni, lime e pompelmi.	1	-	-

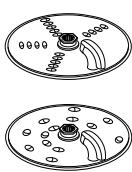
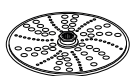
Tabella di utilizzo consigliata

Ciotola/ Accessori	Funzione		 (Sec)	
	Liquidi e bevande freddi (Aggiungere ghiaccio/ingredienti congelati per ultimi nella caraffa)	2	30 - 60	1,2 l
	Frappè / Miscele a base di latte freddo	2	15 - 30	1 l
	Frantumazione del ghiaccio	P	30 - 40	6 cubetti di ghiaccio (125 g)
	Miscela di pastella (Aggiungere prima gli ingredienti liquidi)	1 ↓ 2	10 ↓ 50	1 l
	Frutta secca	2	10 - 30	50 g
	Chicchi di caffè	2	30	50 g
	Carne cruda (bistecca di manzo) tagliata a cubetti di 2 cm	P	5	70 g
	Lavorazione delle spezie Grani di pepe neri, semi di cardamomo, semi di cumino, semi di coriandolo e semi di finocchio	2	30 - 60	50 g
	Macinare caffè in grani	2		50 g
	Tritare frutta secca	P	-	50 g
	Lavorare spicchi d'aglio, peperoncini freschi e radice di zenzero	P	-	30 g
	Cocco fresco	2/P	30 - 60	40 g
	Frutta e verdura	2	60 - 120	600 g
	Utilizzare per tagliare a dadini una varietà di alimenti come carote, zucchine, cetrioli, barbabietole e mele.	2	-	Non riempire oltre la capacità massima indicata sulla ciotola
	Utilizzare per tagliare una varietà di cibi come patate, carote, zucchine e cetrioli in patatine fritte e crudité.	Manuale		

Guida alla risoluzione dei problemi

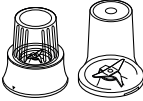
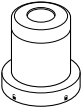
Problema	Causa	Soluzione
Il robot non funziona.	<p>Manca la corrente.</p> <p>Vaschetta non inserita correttamente sul corpo motore.</p> <p>Coperchio della vaschetta inserito male.</p>	<p>Controllare che la spina dell'apparecchio sia inserita nella presa elettrica.</p> <p>Verificare che la vaschetta sia posizionata correttamente e che il manico sia posizionato verso destra.</p> <p>Verificare che il dispositivo di blocco del coperchio sia ben inserito nell'area del manico.</p> <p>Il robot non funziona se la vaschetta e il coperchio non sono inseriti in modo corretto.</p> <p>Se anche dopo i controlli suddetti il problema persiste, controllare il fusibile/interruttore principale del circuito della vostra abitazione.</p>
	<p>Alberino motore rimovibile ⑤ non montato sul corpo motore.</p>	<p>Montare l'alberino motore rimovibile ⑤ sul corpo motore prima di montare la ciotola. Gli utensili e gli accessori della ciotola non funzioneranno a meno che l'alberino motore non sia montato.</p>
Frullatore e mini tritattutto / macinino non funzionano.	<p>Frullatore o mini tritattutto / macinino non bloccati correttamente in posizione.</p>	<p>Il frullatore o il mini tritattutto / macinino non funzionano se sono montati scorrettamente sul dispositivo di blocco di sicurezza.</p>
	<p>Frullatore o mini tritattutto / macinino non assemblati correttamente.</p>	<p>Verificare che l'unità delle lame sia stretta fino in fondo sulla caraffa/vaschetta.</p>
Il robot si ferma durante l'uso.	<p>Sovraccarico/superamento delle capacità massime del robot.</p> <p>Il coperchio non è ben chiuso.</p>	<p>Controllare le capacità massime nel "Grafico di utilizzo consigliato".</p> <p>Controllare che il coperchio sia ben chiuso.</p>
	<p>Manca la tenuta</p> <p>La tenuta è inserita male</p> <p>La tenuta è danneggiata</p>	<p>Controllare che la tenuta sia ben inserita e non abbia subito danni. Per ottenere una tenuta di ricambio, vedere la sezione "Manutenzione e assistenza tecnica".</p>
Unità instabile/vibrazioni pesanti e movimento.	<p>Si stanno lavorando frutti/ingredienti appiccicosi come, ad esempio, i datteri.</p> <p>Velocità selezionata troppo bassa.</p>	<p>Per ottenere i migliori risultati, usare prima "Pulse" per frantumare gli ingredienti e poi continuare la lavorazione alla massima velocità.</p>
Gli utensili/accessori danno scarse prestazioni	<p>Leggere i consigli nella sezione "Utilizzare gli accessori". Controllare di aver montato correttamente gli accessori.</p>	

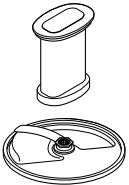
Português

Por favor desdobre as ilustrações da primeira página.

Segurança

- Leia atentamente estas instruções e guarde-as para consulta futura.
- Retire todas as embalagens e eventuais etiquetas.
- Se a ficha ou o cabo eléctrico estiver danificado, por razões de segurança deve ser substituído pela Kenwood ou por um reparador Kenwood autorizado para evitar qualquer perigo.
- **NÃO toque nas lâminas afiadas.** As lâminas e os discos estão muito afiados, manipule com cuidado. **Segure sempre pela pega superior afastando-se do gume, quando manusear as lâminas afiadas, quando esvaziar a taça e quando limpar.**
- **NÃO processe ingredientes quentes.**
- **Tenha cuidado ao deitar líquidos quentes no confeccionador de refeições ou liquidificador, uma vez que podem ser lançados para fora do aparelho devido a formação súbita de vapor.**
- Nunca deixe o aparelho sem vigilância quando estiver em funcionamento.
- Não exceda as capacidades máximas mencionadas no quadro de utilização recomendada.
- **Não faça funcionar o seu aparelho durante mais tempo do que os especificados abaixo e faça pausas entre recomeços. Processar continuamente durante longos períodos pode danificar o seu aparelho.**

Função/Acessório	Tempo Máximo de Funcionamento	Tempo de Pausa Entre Funcionamentos
Liquidificador	60 seg.	Desligue o aparelho e deixe arrefecer durante 15 minutos
Misturas pesadas dentro da taça (p. ex. Massa de pão)	60 seg.	
Mini picadora/moinho	30 seg.	
Moinho moedor	60 seg.	

- Não levante ou transporte o processador pela pega - esta pode quebrar e provocar ferimentos.
- Retire sempre a lâmina antes de retirar os alimentos da taça.
- Mantenha as mãos e utensílios longe da taça e do copo liquidificador do processador enquanto estiver ligado à corrente eléctrica. Se os alimentos precisarem de ser empurrados para baixo utilize um utensílio apropriado como uma espátula.

- Desligue e retire da tomada eléctrica o aparelho sempre que não estiver a vigiá-lo e antes de montar, desmontar ou limpar.
- Nunca utilize os dedos para empurrar os alimentos no tubo de alimentação. Utilize sempre o empurrador fornecido.
- **Nunca coloque o dispositivo de lâminas na unidade motriz sem a garrafa ou o jarro/tampa do moinho colocado.**
- **ATENÇÃO:** Antes de retirar a tampa da taça, do liquidificador ou do moinho da unidade motriz:
 - desligue o aparelho;
 - aguarde até o acessório/as lâminas pararem totalmente;
 - tenha cuidado para não desapertar o copo/garrafa do liquidificador ou o jarro/tampa do dispositivo de lâminas.
- Não utilize a tampa para accionar o processador de alimentos, utilize sempre o botão de velocidade on/off.
- **Este aparelho ficará danificado e poderá provocar ferimentos se o mecanismo de engate for submetido a uma força excessiva.**
- Não utilize acessórios não autorizados.
- Nunca utilize um acessório danificado. Mande-a examinar ou reparar: ver “Assistência e cuidados do cliente”.
- Não deixe que a unidade motriz, o cabo ou a ficha fiquem molhados.
- Não deixe que o cabo fique pendurado ao longo da extremidade de uma mesa ou bancada ou entre em contacto com superfícies quentes.
- As crianças devem ser vigiadas para garantir que não brincam com o electrodoméstico.
- Este electrodoméstico não pode ser usado por crianças. Mantenha o electrodoméstico e o respectivo fio eléctrico fora do alcance de crianças.
- Os electrodomésticos podem ser utilizados por pessoas com capacidades mentais, sensoriais ou físicas reduzidas, ou com falta de experiência ou conhecimento, se forem supervisionadas ou instruídas sobre o uso do electrodoméstico de forma segura e se compreenderem os riscos envolvidos.
- Use o aparelho apenas para o fim doméstico a que se destina. A Kenwood não se responsabiliza caso o aparelho seja utilizado de forma inadequada, ou caso estas instruções não sejam respeitadas.
- O uso incorrecto do seu processador, liquidificador ou moinho pode resultar em ferimentos.
- A capacidade máxima está baseada no acessório mini picadora/moinho que leva a maior quantidade. Outros acessórios podem levar menos quantidade.

Liquidificador

-  **NÃO processe ingredientes quentes.**
- **RISCO DE QUEIMADURAS:** Deixe arrefecer os ingredientes quentes até à temperatura ambiente antes de os colocar no copo ou antes de liquidificar.

- Tenha sempre cuidado quando manusear o dispositivo de lâmina e evite tocar nas extremidades cortantes das lâminas quando as estiver a limpar.
- Não utilize o liquidificador sem a tampa colocada.
- Use apenas o copo com a unidade de lâmina fornecida.
- Nunca ponha em funcionamento se o liquidificador estiver vazio.
- Receitas de smoothies – nunca misture ingredientes congelados que tenham solidificado durante a congelação; esmague-os antes de os adicionar no copo.

Acessórios do Moinho

- Nunca coloque o dispositivo de lâminas na unidade motriz sem o jarro/tampa colocado.
- Nunca desenrosque o jarro/tampa enquanto o moinho estiver colocado no seu aparelho.
- Não toque nas lâminas afiadas – Mantenha o dispositivo de lâminas afastado das crianças.
- Nunca retire o moinho enquanto as lâminas não estiverem completamente paradas.
- O aparelho não funcionará se o moinho não estiver correctamente colocado.
- Não processe ingredientes quentes no moinho, deixe-os previamente arrefecer até à temperatura ambiente.

Mini picadora/moinho

- Não se recomenda que processe especiarias uma vez que podem danificar as partes plásticas.

Moinho moedor

- Não processe açafrão da Índia seco, uma vez que é muito duro e pode danificar as lâminas.

Extractor de sumo

- Não utilize o extractor de sumo se o filtro, tampa do extractor ou taça estiverem danificados ou tenham rachas visíveis.
- As lâminas de corte na base do tambor do filtro estão muito afiadas, tenha cuidado quando manipular ou limpar o tambor.
- Utilize apenas o empurrador fornecido. Nunca introduza os seus dedos no tubo de alimentação. Desligue sempre da corrente eléctrica antes de retirar o tubo de alimentação.
- Antes de retirar a tampa, desligue e espere até que o filtro pare.

Acessório e Discos Express Dice/Express Serve

- A rede de corte e os discos estão muito afiados, deve por isso manipulá-los com cuidado quando os encaixar, remover e limpar. **Segure sempre pela pega afastando-se do gume, quando manusear as lâminas afiadas, quando esvaziar a taça e quando limpar.**

- Nunca use os seus dedos para empurrar os alimentos pelo tubo de alimentação. Utilize apenas o empurrador fornecido.
- Não empurre os alimentos pelo tubo de alimentação com demasiada força – pode danificar o seu acessório.
- Antes de retirar a tampa, desligue e espere até que os discos parem completamente.
- Não deite líquidos quentes através do tubo de alimentação.

Express Serve

- Evite o contacto com as peças que se movem. Mantenha os dedos afastados da abertura de saída dos alimentos.
- Não utilize o Cortador em Cubos ou os Discos sem o prato dispensador colocado. **Se o prato dispensador não estiver colocado, os alimentos entopem por baixo da placa de corte, não saem do orifício de alimentação e danificam o seu acessório.**
- O espremedor de citrinos não foi concebido para ser usado com o Express Serve. Utilize sempre o espremedor de citrinos com a taça principal.

Limpeza

- Limpe a unidade motriz e a cabeça das varetas batedoras com um pano húmido e depois seque. Assegure-se de que a zona Ⓢ de fixação não contém alimentos.
- Não emersa em água a unidade motriz, ou os dispositivos de lâmina ou a cabeça das varetas batedoras.
- A taça, a tampa, o empurrador e todos os acessórios/utensílios salvo os dispositivos de lâminas e a cabeça das varetas batedoras podem ser lavadas à mão ou ir à máquina de lavar louça.
- Os dispositivos de lâminas devem ser lavados com escova e enxaguados com água corrente.

Antes de ligar à corrente

- Certifique-se de que a corrente eléctrica que vai utilizar corresponde à indicada na parte de baixo da máquina.
- Este aparelho está conforme com a Directiva n.º 1935/2004 da Comunidade Europeia sobre materiais concebidos para estarem em contacto com alimentos.

Antes de utilizar o aparelho pela primeira vez

- 1 Remova as tampas plásticas da lâmina de corte. **Tenha cuidado porque as lâminas estão muito afiadas.** Estas tampas de protecção devem ser deitadas fora uma vez que servem apenas para protecção durante a fabricação e transporte.
- 2 Para limpar os componentes ver “Cuidados e limpeza”.

Legenda

Robô de cozinha

- ① Empurrador
- ② Tubo de alimentação
- ③ Tampa
- ④ Taça
- ⑤ Eixo accionador amovível
- ⑥ Unidade motriz
- ⑦ Comandos de velocidade/impulsos
- ⑧ Mecanismo de engate de segurança
- ⑨ Arrumação do cabo (nas costas do aparelho)

10A Liquidificador em plástico

(se fornecido)

- a Dispositivo de lâminas
- b Anel vedante
- c Copo
- d Tampa de enchimento
- e Tampa

10B Liquidificador de vidro (se

fornecido)

- a Dispositivo de lâminas
- b Anel vedante
- c Copo
- d Tampa
- e Tampa de enchimento

C Acessórios padrão

- ⑪ Unidade de lâminas
- ⑫ Utensílio para massas
- ⑬ Batedor de varetas duplo
- ⑭ Disco de fatiar/ralar de 4 mm
- ⑮ Disco de fatiar/ralar de 2mm
- ⑯ Disco de ralar extra fino

Acessórios

Nem todos os acessórios da lista abaixo poderão estar incluídos no seu robot de cozinha. Os acessórios dependem do modelo. Visite www.kenwoodworld.com para obter informações sobre como adquirir um acessório não incluído embalagem.



D Acessórios opcionais

- ⑰ Espremedor de citrinos (se fornecido)
- ⑱ Mini picadora/moinho em vidro
- ⑲ Mini picadora/moinho em plástico
- ⑳ Moinho moedor (se fornecido)
- ㉑ Extractor de sumo (se fornecido)

- ㉒ Express Dice (se fornecido)
- ㉓ Express Serve (se fornecido)

Para usar o seu processador de alimentos

Ilustrações ① - ③

- 1 Introduza o eixo accionador amovível na unidade motriz.
 - 2 Encaixe a taça alinhando  da taça com  da unidade motriz e gire no sentido dos ponteiros do relógio até prender .
 - 3 Encaixe um acessório por cima do eixo accionador da taça.
 - Coloque sempre a taça e acessório no processador antes de colocar os ingredientes.
 - 4 Coloque a tampa - assegurando-se que o cimo do eixo accionador/ferramenta está localizado no centro da tampa.
 - **Não utilize a tampa para operar o processador, utilizando sempre os botões de controlo de velocidade ON/OFF.**
 - 5 Ligue à corrente eléctrica, ligue e seleccione uma velocidade. (Consulte o quadro de utilização recomendada).
 - **O robot não funcionará se a taça ou a tampa não estiverem colocadas correctamente no mecanismo de engate. Confirme que o tubo de alimentação e a pega da taça estão posicionados no canto direito da frente.**
 - Utilize o botão (P) para pequenos arranques. O botão funcionará enquanto o controlo for mantido na mesma posição.
 - 6 Efectue o procedimento acima pela ordem inversa para retirar a tampa, os acessórios e a taça.
 - **Desligue sempre e retire o cabo eléctrico da tomada antes de retirar a tampa.**
- Importante**
- O robô não foi concebido para esmagar ou moer grãos de café nem transformar açúcar granulado em açúcar mais fino.
 - Quando adicionar essência ou aroma de amêndoa às misturas, evite o contacto com as peças de plástico pois tal pode resultar em manchas permanentes.

Utilizar os acessórios

Consulte o quadro de utilização recomendada para cada acessório.

10A Liquidificador em plástico (se fornecido)

Utilizar o liquidificador

Ilustrações 4 - 6

- 1 Coloque o anel vedante no dispositivo de lâminas – assegurando-se de que está correctamente colocado no encaixe.
 - **Irá ocorrer vazamento caso o selo se encontre danificado ou esteja mal ajustado.**
- 2 Segure o dispositivo de lâminas pela parte de baixo e insira as lâminas no copo - gire na direcção contrária dos ponteiros do relógio até ficar seguro. Consulte as imagens que se encontram por baixo do dispositivo de lâminas, da seguinte forma:
 - 🔒 - posição aberta
 - 🔒 - posição fechada
- 3 Introduza os ingredientes no copo.
- 4 Coloque a tampa no copo e gire na direcção dos ponteiros do relógio até ouvir um clique. Coloque a tampa de enchimento.
- 5 Encaixe o liquidificador na unidade motriz alinhando 🔒 do liquidificador com 🔒 da unidade motriz e gire no sentido dos ponteiros do relógio até prender 🔒.
- **O aparelho não funcionará se o liquidificador não estiver correctamente colocado e preso no mecanismo de engate.**

10B Liquidificador de vidro (se fornecido)

Utilizar o liquidificador

Ilustrações 7 - 9

- 1 Coloque o anel vedante no dispositivo de lâminas – assegurando-se de que está correctamente colocado no encaixe.
 - **Irá ocorrer vazamento caso o selo se encontre danificado ou esteja mal ajustado.**
- 2 Aparafuse o copo na unidade de lâminas. Consulte as imagens que se encontram por baixo do dispositivo de lâminas, da seguinte forma:
 - 🔒 - posição aberta
 - 🔒 - posição fechada
- 3 Introduza os ingredientes no copo.
- 4 Coloque a tampa no copo e puxe para baixo para prender. Coloque a tampa de enchimento.

- 5 Encaixe o liquidificador na unidade motriz alinhando ▼ do liquidificador com 🔒 da unidade motriz e gire no sentido dos ponteiros do relógio até prender.

- **O aparelho não funcionará se o liquidificador não estiver correctamente colocado e preso no mecanismo de engate.**

Dicas e Sugestões

- Quando confeccionar maionese, coloque todos os ingredientes, excepto o azeite no misturador. Remova a tampa de enchimento. Em seguida, com o aparelho em funcionamento, deite muito devagar o azeite através da tampa.
- As misturas grossas como sejam os pâtés e molhos podem necessitar de ser raspados. Caso seja difícil de processar a mistura, adicione mais líquido.
- Não se recomenda o processamento de especiarias pois estas podem danificar as partes plásticas.
- Para misturar ingredientes secos - corte-os em pedaços, remova a tampa de enchimento, e com o aparelho em funcionamento junte os pedaços um a um. Mantenha as mãos longe da abertura. Para obter melhores resultados esvazie com regularidade.

11 Unidade de lâminas

Siga as instruções que pode encontrar em “Para usar o seu processador de alimentos”.

Dicas e Sugestões

- Para texturas mais grossas utilize o controlo de impulso.
- Corte os alimentos como carne, pão, vegetais em cubos de 2cm antes de os processar.
- Os biscoitos devem ser partidos em pedaços e adicionados através do tubo de alimentação enquanto a máquina estiver a funcionar.
- Tenha cuidado para não misturar demasiado.
- Quando confeccionar massa para bolos utilize a gordura (margarina, manteiga ou outra) directamente do frigorífico e cortada em cubos de 2cm.
- Para obter melhores resultados quando processa frutos / ingredientes pegajosos como tâmaras, comece por utilizar o “Impulso” para partir os ingredientes e em seguida continue a processar, mas na velocidade máxima.

12 Utensílio para massas

Utilize para misturas com fermento.

Siga as instruções que pode encontrar em “Para usar o seu processador de alimentos”.

Dicas e Sugestões

- Não processe mais de 60 segundos seguidos.
- Coloque na taça os ingredientes secos e adicione o líquido através do tubo de alimentação enquanto o aparelho estiver a funcionar. Processe até obter uma bola de massa macia e elástica.
- Continue a amassar apenas à mão. Não se aconselha que misture novamente na máquina uma vez que esta pode ficar instável.

13 Batedor de varetas duplo

Utilizar o batedor

- 1 Introduza o eixo accionador e a taça na unidade motriz.
- 2 Encaixe cada vareta na cabeça accionadora.
- 3 Introduza o batedor, rodando-a cuidadosamente até ficar bem encaixada no eixo accionador.
- 4 Adicione os alimentos.
- 5 Coloque a tampa - assegurando-se que o eixo está alinhado com o centro da tampa.

Dicas e Sugestões

Importante

 **Utilize apenas em misturas leves como bater claras de ovo e natas.**

 **O batedor de varetas não é adequado para bater bolos ou preparados de bolos uma vez que estas misturas são muito pesadas e vão danificá-lo. Utilize sempre a unidade de lâmina ou a varinha batedora.**

- Obtém melhores resultados se os ovos estiverem à temperatura ambiente.
- Certifique-se que a taça e as varetas estão limpas e sem gordura antes de misturar.

14 - 16 Discos

Para usar os discos

- 1 Introduza o eixo accionador e a taça na unidade motriz.
- 2 Segurando pelo suporte central, coloque o disco de corte no eixo accionador com o lado apropriado virado para cima.
- 3 Coloque a tampa.
- 4 Coloque os alimentos no tubo de alimentação.

- 5 Seleccione auto, ligue e, empurre com o empurrador ① - **nunca introduza os seus dedos no tubo de alimentação.**

Dicas e Sugestões

- Utilize ingredientes frescos.
- Não corte os alimentos muito pequenos. Encha o tubo de alimentação largo de forma razoável. Isto impede que os alimentos deslizem para os lados durante o processo.
- Quando fatiar ou ralar: os alimentos colocados verticalmente saem mais pequenos que os alimentos colocados na horizontal.
- Existirá sempre uma pequena perda de alimentos que ficarão no disco ou na taça depois de processados.

17 Espremedor de citrinos (se fornecido)

- a Cone espremedor
- b Coador



Para utilizar o espremedor de citrinos

- 1 Introduza o eixo accionador e a taça na unidade motriz.
 - 2 Instale o coador na taça, assegurando-se que a pega está encaixada na pega da taça.
 - 3 Coloque o cone espremedor por cima do eixo accionador girando até que caia totalmente em baixo.
 - 4 Corte a fruta ao meio. Ligue e pressione a metade do fruto no cone espremedor.
- **O espremedor de citrinos não funcionará se o coador não estiver correctamente colocado.**

Dicas e Sugestões

- Para obter melhores resultados esprema e guarde o sumo à temperatura ambiente e faça rodar o fruto com a mão numa superfície plana antes de o cortar e espremer.
- Para ajudar a extrair o sumo, mova o fruto para os lados.
- Quando espremer grandes quantidades, esvazie regularmente o coador para evitar demasiada acumulação de polpa e sementes.

18/19 Mini picadora/moinho (se fornecido)

- a Jarro
 - b Anel vedante
 - c Dispositivos de lâmina
- 1 Coloque os ingredientes no jarro.
 - 2 Encaixe o anel vedante no dispositivo de lâminas.
 - 3 Vire o dispositivo de lâminas ao contrário. Coloque-o dentro do jarro com as lâminas para baixo.
 - 4 Enrosque o dispositivo de lâminas no jarro até estar bem apertado. Consulte as imagens que se encontram por baixo do dispositivo de lâminas, da seguinte forma:
 -  - Posição aberta
 -  - Posição fechada
 - 5 Encaixe o moinho na unidade motriz alinhando ▼ do moinho com ■ da unidade motriz e gire no sentido horário para o prender.
 - 6 Selecciona a velocidade Máxima ou utilize o controlo de impulso (P).

Dicas e Sugestões

- Preparados para bebés - deixe arrefecer, até à temperatura ambiente, os alimentos cozinhados antes de os processar no moinho.
- Para obter melhores resultados, recomenda-se que utilize a taça principal para picar as ervas.

20 Moinho moedor (se fornecido)

- a Tampa do moinho
 - b Dispositivo de lâminas do moinho moedor
- 1 Coloque os ingredientes no dispositivo de lâminas.
 - 2 Coloque a tampa e gire na direcção dos ponteiros do relógio para a prender.
 - 3 Coloque o moinho na unidade motriz e gire na direcção dos ponteiros do relógio para prender.
 - 4 Selecciona uma velocidade ou utilize o controlo de impulso (P).

Dicas e Sugestões

- Para obter um desempenho mais optimizado quando processar especiarias, recomendamos que não processe no moinho mais de 50g de cada vez.
- A especiarias inteiras retêm o sabor por mais tempo do que as especiarias picadas ou moídas. É portanto melhor processar pequenas quantidades de cada vez.

- Para obter o máximo de sabor e libertar os óleos essenciais, as especiarias inteiras deverão ser levemente torradas antes de serem moídas.
- Não processe no moinho, açafraão da índia seco, uma vez que é muito duro e pode danificar as lâminas.
- Corte o gengibre em pequenos pedaços antes de o processar.
- Para obter melhores resultados, recomenda-se que utilize a taça principal para picar as ervas.

21 Extractor de Sumo (se fornecido)

- a Empurrador
- b Tampa do extractor
- c Removedor da polpa
- d Tambor do filtro
- e Taça
- f Bico do extractor

Para utilizar o extractor de sumo

- 1 Encaixe o extractor de sumo na unidade motriz, rode no sentido horário até prender - o bico deve ficar virado para o lado esquerdo quando a taça está montada correctamente.
 - 2 Coloque o removedor da polpa no tambor do filtro - certificando-se de que as patilhas encaixam nas ranhuras existentes na parte inferior do tambor.
 - 3 Coloque o tambor do filtro.
 - 4 Coloque a tampa do acessório - rode no sentido horário até prender. **O seu centrífugador não funcionará se a taça ou a tampa não estiverem colocadas correctamente no mecanismo de engate.**
 - 5 Coloque um copo apropriado para o efeito por baixo do bocal para recolher o sumo.
 - 6 Corte os alimentos para caberem no tubo de alimentação.
 - 7 Ligue e empurre uniformemente com o empurrador - nunca introduza os seus dedos no tubo de alimentação. Processe completamente antes de adicionar mais.
- Após adicionar o último pedaço, deixe o extractor trabalhar mais 30 segundos para extrair todo o sumo do tambor do filtro.

Importante

- Se o extractor começar a vibrar, desligue-o e retire a polpa do tambor. O extractor de sumos vibra se a polpa dentro do tambor do filtro estiver desproporcionadamente distribuída.
- Alguns alimentos muito duros podem fazer com que o seu extractor funcione lentamente ou mesmo pará-lo. Se isso acontecer, desligue e desentupa o filtro.
- Durante a utilização, deve desligar e limpar o colector de polpa com frequência.

Dicas e Sugestões

- Antes de processar remova os caroços e sementes (ex.: pimento, melão, ameixa) e cascas duras (ex.: melão, ananás). Não precisa de descascar ou descaroçar maçãs ou pêras.
- Utilize frutos ou vegetais frescos e firmes.

22 Express Dice (se fornecido)

- a Disco de cubos
- b Grelha de cubos
- c Empurrador de Cubos

Importante

- O disco de cubos foi concebido para funcionar apenas com o acessório cortador em cubo.
- O empurrador de cubos deve ser usado apenas com a grelha de cubos. Usá-lo sem a grelha de cubos instalada vai danificar o fundo do empurrador.

Para utilizar o Express Dice

- 1 Introduza o eixo accionador e a taça na unidade motriz.
- 2 Encaixe o disco de cubos e coloque a tampa.
- 3 Insira a grelha de cubos no tubo de alimentação.
- 4 Ligue e utilize o empurrador de cubos para processar os alimentos através da grelha de cubos.

Dicas e Sugestões

- Coloque ambas as mãos por cima do empurrador e pressione firmemente de modo a ajudar o processo.
- Para obter melhores resultados, utilize frutos e vegetais frescos.
- Para evitar que os alimentos fiquem bloqueados evite compactar os alimentos no tubo de alimentação - os alimentos devem ser cortados preferencialmente em pedaços de até:

50 × 30 mm

- Se os alimentos foram difíceis de empurrar através da grelha, cozinhe-os entre 10 a 15 minutos, coloque-os no frigorífico e depois processe.

- Retire sempre cascas duras, caroços, pevides, sementes, etc., dos alimentos antes de processar.

Nota:

- Devido aos vários tamanhos e formas dos alimentos, é normal que alguns cubos saiam deformados.
- Alguns alimentos como queijo, fiambre e chouriço não são recomendados para este acessório porque podem entupi-lo.

Limpar a grelha

Use o topo do empurrador para soltar os alimentos que possam ter ficado presos na grelha de cubos.

22A O Express Dice também pode ser usado para cortar vegetais variados em palitos e que podem também ser consumidos crus.

- 1 Insira a grelha de cubos sem o disco de cubos.
- 2 Manualmente empurre os alimentos através da grelha sem ligar o aparelho.

23 Express Serve (se fornecido)

- a Eixo de accionamento do Express serve
- b Extensão alimentadora
- c Base
- d Prato dispensador

- 1 Introduza o eixo accionador e a taça na unidade motriz.
- 2 Encaixe o eixo accionador pequeno no eixo principal - **O Express serve não funciona sem ele.**
- 3 Encaixe o acessório/disco escolhido - não use força excessiva. Consulte as secções Discos e Cortador em Cubos Express para mais informações, sugestões e dicas.
- 4 Coloque a tampa.

Utilize em conjunto com o seguinte:

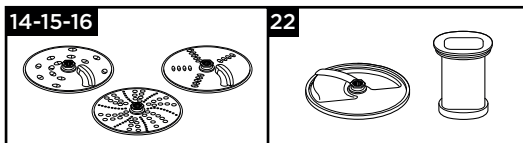



Importante - Cortador em Cubos e Discos

- Se os alimentos não estiverem a sair pela saída dos alimentos, desligue e confirme que não estão obstruídos por baixo do disco e que o disco dispensador está colocado. Retire todos os alimentos presos antes de continuar a processar.

Cuidados e limpeza

- Desligue sempre o aparelho e retire o cabo da tomada eléctrica.
- **Manuseie as lâminas e os discos com cuidado - estão extremamente afiados.**
- Alguns alimentos podem retirar a cor do plástico. Isto é perfeitamente normal e não danifica o plástico nem altera o sabor dos alimentos. Limpe com o pano humedecido com óleo vegetal para recuperar a cor original.

Unidade motriz

- Limpe com um pano húmido e seque em seguida. Assegure-se de que a zona de fixação  não contém alimentos.
- Não submerja a unidade motriz na água.
- Arrume o cabo em excesso na área de armazenagem na parte posterior da unidade motriz .

Instruções de Limpeza

- Consulte a ilustração correspondente .

Assistência e cuidados ao cliente

- Se tiver qualquer problema ao utilizar o seu aparelho, antes de telefonar para a Assistência consulte a secção "Guia de Avarias" do Manual de Utilização ou visite o site www.kenwoodworld.com.
- Salientamos que o seu produto está abrangido por uma garantia, em total conformidade com todas as disposições legais relativas a quaisquer disposições sobre garantias e com os direitos do consumidor existentes no país onde o produto foi adquirido.
- Se o seu produto Kenwood funcionar mal ou lhe encontrar algum defeito, agradecemos que o envie ou entregue num Centro de Assistência Kenwood autorizado. Para encontrar informações actualizadas sobre o Centro de Assistência Kenwood autorizado mais próximo de si, visite por favor o site www.kenwoodworld.com ou o website específico do seu país.
- Concebido e projectado no Reino Unido pela Kenwood.
- Fabricado na China.



ADVERTÊNCIAS PARA A ELIMINAÇÃO CORRECTA DO PRODUTO NOS TERMOS DA DIRECTIVA EUROPEIA RELATIVA AOS RESÍDUOS DE EQUIPAMENTOS ELÉCTRICOS E ELECTRÓNICOS (REEE)

No final da sua vida útil, o produto não deve ser eliminado conjuntamente com os resíduos urbanos. Pode ser depositado nos centros especializados de recolha diferenciada das autoridades locais, ou junto dos revendedores que prestem esse serviço.

Quadro de Utilização Recomendada









Não faça funcionar o seu aparelho durante mais tempo do que os especificados abaixo e faça pausas entre recomeços.

Não exceda as capacidades máximas mencionadas no quadro abaixo.



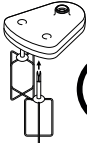

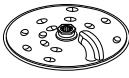
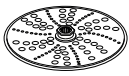

Processar continuamente durante longos períodos pode danificar o seu aparelho.

As informações sobre processamento são apenas indicativas e podem variar de acordo com a receita e/ou os ingredientes utilizados.

Não processe ingredientes quentes

Utensílio/ Acessório	Função		 (Seg.)	
	Preparados completos para bolos	2	10	1,2 kg peso total
	Pastelaria - misturar farinha em gordura Adicionar água para misturar ingredientes de pastelaria	2 1 - 2	10 10 - 20	300 g peso de farinha
	Cortar peixe e carne magra Patês e terrinas	2	10 - 30	400 g máx. de carne de vaca magra
	Cortar vegetais	P	5 - 10	100 g - 250 g
	Picar nozes	2	30 - 60	100 g - 200 g
	Ervas	2	20 - 30	30 g - 50 g
	Maionese	2	60 - 80	4 gemas
	Fazer puré com frutos macios, frutos e vegetais cozinhados.	2	10 - 30	500 g
	Claras de ovos	2	60 - 120	2 - 6 (200 g)
	Bater natas (Os tempos de processamento podem variar dependendo da percentagem de matéria gorda presente nas natas)	2	60 - 120	250 - 500 ml
	Misturas levedadas	2	60	340 g peso de farinha 550 g peso total
 	Ralar e fatiar alimentos firmes - queijo, cenouras, batatas e alimentos de texturas similares	2	-	Não ultrapasse a capacidade máxima de 1,2L marcada na taça
	Fatiar alimentos macios - pepinos e tomates	1	-	
	Rala queijo Parmesão	2	-	
	Utiliza-se para espremer citrinos, p.ex., laranjas, limões, limas e toranjas.	1	-	-

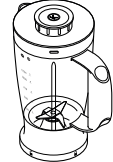
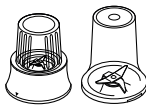
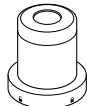
Quadro de Utilização Recomendada

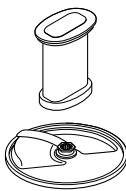
Utensílio/ Acessório	Função		 (Seg.)	
	Líquidos e bebidas frias (Adicione em último lugar o gelo / ingredientes congelados no copo)	2	30 - 60	1,2 litros
	Batidos/bebidas à base de leite frio	2	15 - 30	1 litros
	Esmagar gelo	P	30 - 40	6 cubos de gelo (125 g)
	Mistura para polme (Adicione primeiro os ingredientes líquidos)	1 ↓ 2	10 ↓ 50	1 litros
	Nozes	2	10 - 30	50 g
	Grãos de café	2	30	50 g
	Carne de vaca crua - corte em cubos de 2 cm	P	5	70 g
	Processar especiarias Pimenta preta, sementes de cardamomo, sementes de cominho, sementes de coentros e sementes de funcho	2	30 - 60	50 g
Moer grãos de café	2	50 g		
	Picar nozes	P	-	50 g
	Processar dentes de alho, piri-piri fresco e raiz de gengibre fresca.	P	-	30 g
	Coco fresco	2/P	30 - 60	40 g
	Frutos e vegetais	2	60 - 120	600 g
	Use para cortar em cubos alimentos variados tais como cenouras, curgete, pepino, beterraba e maçãs.	2	-	Nunca ultrapasse a capacidade máxima marcada na taça.
	Use para cortar em palitos alimentos variados tais como batatas, cenouras, curgete, pepino que podem também ser consumidos crus.	Manual		

Guia de avarias		
Problema	Causa	Solução
O processador não funciona.	Falta de energia. A taça não está correctamente colocada na unidade motriz. A tampa da taça não está correctamente presa.	Verifique se o processador está ligado à corrente. Confirme que a taça está correctamente colocada e a pega está posicionada no canto direito da frente. Confirme que o mecanismo de engate da tampa está correctamente na zona da pega. O processador não funcionará se a taça e tampa não estiverem bem colocadas. Se nada funcionar, confirme os fusíveis ou disjuntor da sua casa.
	O eixo accionador amovível ⑤ não está colocado na unidade motriz.	Monte o eixo accionador amovível ⑤ na unidade mo-triz antes de colocar a taça. Os utensílios da taça e os acessórios não vão funcionar se o eixo accionador não estiver bem colocado.
O liquidificador ou moinho não funciona.	O liquidificador ou moinho não está correctamente preso.	O liquidificador não funcionará se não estiver correctamente preso nos engates de segurança.
	O liquidificador ou moinho não está correctamente montado.	Verifique se o dispositivo de lâminas está totalmente apertado dentro do copo/jarro.
O processador pára durante o funcionamento.	Excedida a capacidade máxima do processador.	Consulte as capacidades máximas no “Quadro de Utilização Recomendada”.
	Tampa não presa.	Verifique se a tampa está correctamente presa.
O liquidificador ou o moinho/multifunções verte pela base do dispositivo de lâmina.	Falta o anel vedante. Anel vedante incorrectamente instalado. Anel vedante danificado.	Verifique se o anel vedante está correctamente instalado e não danificado. Para obter um anel vedante de substituição, ver “Assistência e cuidados do cliente”.
Unidade instável / grandes vibrações e movimento.	Está a processar frutos / ingredientes pegajosos. A velocidade seleccionada é demasiado baixa.	Para obter melhores resultados comece por utilizar o “Impulso” para partir os ingredientes e em seguida continue a processar, mas na velocidade máxima.
Mau desempenho dos utensílios/acessórios.	Consulte as sugestões na secção respectiva em “utilizar os acessórios”. Verifique se os acessórios estão correctamente montados.	

Español

Antes de leer, despliegue la cubierta que contiene las ilustraciones

Seguridad

- Lea estas instrucciones atentamente y guárdelas para poder utilizarlas en el futuro.
- Quite todo el embalaje y las etiquetas.
- Si el enchufe o el cable están dañados, por razones de seguridad, deben ser sustituidos por Kenwood o por un técnico autorizado por Kenwood para evitar posibles riesgos.
- **NO toque las cuchillas afiladas.** Las cuchillas y los discos están muy afilados, manéjelos con cuidado. **Sosténgalos siempre por el asa en la parte superior, lejos del borde cortante, al manipular las cuchillas afiladas, vaciar el bol y durante la limpieza.**
- **NO procese ingredientes calientes.**
- **Tenga cuidado al verter líquidos calientes dentro del procesador de alimentos o la batidora de vaso ya que pueden salir despedidos del aparato debido a la generación repentina de vapor.**
- No deje nunca el aparato desatendido mientras esté en funcionamiento.
- No sobrepase las capacidades máximas indicadas en la tabla de usos recomendados.
- **No haga funcionar el aparato durante más tiempo del que se especifica a continuación sin un período de descanso. Si lo hace funcionar de manera continuada durante períodos de tiempo más largos, puede dañar el aparato.**

Función/accesorio	Tiempo máximo de funcionamiento	Período de descanso entre los funcionamientos
Batidora de vaso	60 segundos	Desenchufe el aparato y deje que se enfríe durante 15 minutos
Mezclas pesadas en el bol (p. ej., masa)	60 segundos	
Minipicadora/molinillo	30 segundos	
Molinillo triturador	60 segundos	

- No levante ni lleve el procesador por el asa, ya que ésta podría romperse y ocasionar alguna herida.
- Retire siempre la cuchilla antes de vaciar el contenido del bol.
- No introduzca las manos ni ningún utensilio en el bol del procesador ni el vaso de la licuadora cuando esté enchufado a la red eléctrica. Si hay que empujar la comida hacia abajo, use un utensilio adecuado, como una espátula.
- Apague siempre el aparato y desconéctelo de la toma de corriente si se deja desatendido y antes de montarlo, desmontarlo o limpiarlo.

- Nunca utilice los dedos para empujar los alimentos en el tubo de entrada. Utilice siempre el empujador que se suministra.
- **Nunca acople el conjunto de cuchillas a la unidad de potencia sin que el vaso o la jarra/tapa del molinillo estén colocados.**
- AVISO: Antes de quitar la tapa del bol, la batidora de vaso o el molinillo de la unidad de potencia:
 - desenchufe el aparato;
 - espere hasta que el accesorio/cuchillas se hayan parado totalmente;
 - tenga cuidado de no desenroscar el vaso de la licuadora o la jarra del molinillo del conjunto de cuchillas.
- No utilice la tapa para hacer funcionar el procesador; utilice siempre el control de velocidad de encendido/apagado.
- **Este aparato se estropeará y puede producir lesiones si el mecanismo de enclavamiento se ve sometido a una fuerza excesiva.**
- Nunca utilice un accesorio no autorizado.
- Nunca utilice un aparato dañado. Para solicitar que lo revisen o lo reparen consulte: “servicio técnico y atención al cliente”.
- Nunca permita que se mojen la unidad de potencia, el cable o el enchufe.
- No deje que el exceso de cable cuelgue de la mesa o la encimera ni que toque superficies calientes.
- Hay que vigilar a los niños para asegurarse de que no jueguen con el aparato.
- Este aparato no debe ser utilizado por niños. Mantenga el aparato y su cable fuera del alcance de los niños.
- Este aparato puede ser utilizado por personas con capacidades físicas, sensoriales o mentales disminuidas o con falta de experiencia o conocimientos si han recibido instrucciones o supervisión en relación con el uso del aparato de forma segura y si entienden los peligros que ello implica.
- Utilice este aparato únicamente para el uso doméstico al que está destinado. Kenwood no se hará cargo de responsabilidad alguna si el aparato se somete a un uso inadecuado o si no se siguen estas instrucciones.
- El uso incorrecto de su procesador, licuadora o molinillo puede producir lesiones.
- La potencia máxima se establece según el accesorio minipicadora/molinillo que requiera la mayor fuerza. Es posible que otros accesorios requieran menos potencia.

Batidora de vaso

-  **NO procese ingredientes calientes.**
- **RIESGO DE ESCALDARSE:** hay que dejar que los ingredientes calientes se enfríen a temperatura ambiente antes de ponerlos en el vaso o antes de mezclarlos.
- Maneje siempre con cuidado el conjunto de cuchillas y evite tocar el borde cortante de las cuchillas al limpiar el aparato.

- Haga funcionar la licuadora únicamente con la tapa colocada en su sitio.
- Utilice el vaso únicamente con el conjunto de cuchillas suministrado.
- No ponga nunca en marcha la licuadora cuando esté vacía.
- Elaboración de smoothies: no bata ingredientes congelados que hayan formado una masa sólida durante la congelación, trocéelos antes de añadirlos al vaso.

Accesorios del molinillo

- Nunca acople el conjunto de cuchillas a la unidad de potencia sin que la jarra/tapa estén colocadas.
- Nunca desenrosque la jarra/tapa mientras el molinillo esté acoplado al aparato.
- No toque las cuchillas afiladas. Mantenga el conjunto de cuchillas fuera del alcance de los niños.
- Nunca quite el molinillo hasta que las cuchillas se hayan parado completamente.
- El aparato no funcionará si el molinillo no está acoplado correctamente.
- No procese ingredientes calientes en el molinillo, deje que se enfríen a temperatura ambiente antes de procesarlos.

Minipicadora/molinillo

- No se recomienda procesar especias ya que podrían dañar las partes de plástico.

Molinillo triturador

- No procese raíz de cúrcuma seca ya que es demasiado dura y podría dañar las cuchillas.

Licuadora

- No utilice el exprimidor si el filtro, la tapa del exprimidor o el bol están dañados o tienen grietas visibles.
- Las cuchillas en la base del tambor del filtro están muy afiladas, tenga cuidado al manejar y limpiar el tambor.
- Utilice únicamente el empujador suministrado. Nunca introduzca los dedos en el tubo de entrada de alimentos. Desenchufe el aparato antes de desobstruir el tubo de entrada de alimentos.
- Antes de quitar la tapa, apague el aparato y espere a que el filtro se detenga.

Accesorios y discos de Express Dice/Express Serve

- Los discos y la rejilla de corte están muy afilados; manéjelos con cuidado al colocarlos, quitarlos y limpiarlos. Sosténgalos siempre por el asa, lejos del borde cortante, al manipular las cuchillas afiladas, vaciar el bol y durante la limpieza.
- Nunca utilice los dedos para empujar los alimentos por el tubo de entrada. Utilice únicamente el empujador suministrado.

- No haga una fuerza excesiva para empujar los alimentos por el tubo de entrada ya que podría dañar el accesorio.
- Antes de quitar la tapa, apague el aparato y espere hasta que el disco se haya parado completamente.
- No vierta líquidos calientes por el tubo de entrada de alimentos.

Express Serve

- Evite el contacto con las piezas móviles. Mantenga los dedos fuera de la abertura de descarga de alimentos.
- Al usar los discos o el accesorio para cortar en dados, no ponga el aparato en marcha sin que la placa de expulsión esté colocada. Si la placa de expulsión no está acoplada, la comida se atascará debajo del disco y no saldrá por la salida de alimentos, lo que podría dañar el accesorio.
- El exprimidor de cítricos no está diseñado para ser utilizado con el Express Serve. Utilice siempre el exprimidor de cítricos con el bol principal.

Limpieza

- Limpie la unidad de potencia y el cabezal del batidor de varillas con un paño húmedo y luego séquelos. Asegúrese de que el área de enclavamiento ⑧ no presente restos de comida.
- No sumerja la unidad de potencia, los conjuntos de cuchillas ni el cabezal del batidor de varillas en agua.
- El bol, la tapa, el empujador y todos los accesorios/utensilios, excepto los conjuntos de cuchillas y el cabezal del batidor de varillas, se pueden lavar tanto a mano como en el lavavajillas.
- Los conjuntos de cuchillas deben limpiarse con un cepillo y enjuagarse bajo el agua corriente.

Antes de enchufar el aparato

- Asegúrese de que el suministro de energía eléctrica sea el mismo que el que se muestra en la parte inferior del aparato.
- Este dispositivo cumple con el reglamento (CE) n.º 1935/2004 sobre los materiales y objetos destinados a entrar en contacto con alimentos.

Antes de utilizar el aparato por primera vez

- 1 Quite las fundas protectoras de plástico de las cuchillas. **Tenga cuidado ya que las cuchillas están muy afiladas.** No guarde las fundas protectoras ya que solo se utilizan para proteger la cuchilla durante el proceso de fabricación y el transporte.
- 2 Lave las distintas piezas; consulte "Cuidado y limpieza".

Descripción del aparato

Procesador de alimentos

- ① Empujador
- ② Tubo de entrada de alimentos
- ③ Tapa
- ④ Bol
- ⑤ Eje motor desmontable

- ⑥ Unidad de potencia
- ⑦ Control de velocidad/acción intermitente
- ⑧ Enclavamientos de seguridad
- ⑨ Recogecables (parte trasera)

10A Batidora de vaso de plástico (si se incluye)

- a Conjunto de cuchillas
- b Anillo de cierre
- c Vaso
- d Tapón de llenado
- e Tapa

10B Batidora de vaso cristal (si se incluye)

- a Conjunto de cuchillas
- b Anillo de cierre
- c Vaso
- d Tapa
- e Tapón de llenado

C Accesorios estándares

- ⑪ Cuchilla
- ⑫ Utensilio para amasar
- ⑬ Batidor de varillas doble
- ⑭ Disco rebanador/rallador de 4 mm
- ⑮ Disco rebanador/rallador de 2 mm
- ⑯ Disco rallador extrafino

Accesorios



Puede que su procesador de alimentos no incluya todos los accesorios que se enumeran a continuación. Los accesorios dependen del modelo seleccionado. Visite www.kenwoodworld.com para obtener información sobre cómo comprar un accesorio no incluido en el paquete.

D Accesorios opcionales

- ⑰ Exprimidor de cítricos (si se incluye)
- ⑱ Minipicadora/molinillo de cristal (si se incluye)
- ⑲ Minipicadora/molinillo de plástico (si se incluye)
- ⑳ Molinillo triturador (si se incluye)
- ㉑ Licuadora (si se incluye)
- ㉒ Express Dice (si se incluye)
- ㉓ Express Serve (si se incluye)

Para utilizar el procesador de alimentos

Ilustraciones 1 - 3

- 1 Acople el eje motor desmontable sobre la unidad de potencia.
- 2 Luego acople el bol alineando el símbolo  en el bol con el símbolo  en la unidad de potencia, gire en el sentido de las agujas del reloj hasta que quede bloqueado .

3 Coloque un accesorio sobre el eje motor del bol.

- Antes de añadir ingredientes, acople siempre el bol y el accesorio.
- 4 Coloque la tapa asegurándose de que la parte superior del eje motor/utensilio quede situada en el centro de la tapa.

- **No utilice la tapa para hacer funcionar el procesador, hágalo siempre con el control de velocidad de encendido/apagado.**

5 Enchufe el aparato, conéctelo y seleccione una velocidad (consulte la tabla de usos recomendados).

- **El procesador no funcionará si el bol o la tapa no están correctamente ajustados en el enclavamiento. Compruebe que el tubo de entrada de alimentos y el asa del bol estén situados hacia la esquina derecha de la parte delantera.**
 - Utilice el botón de acción intermitente (P) para que el aparato funcione de forma intermitente. El botón de acción intermitente funcionará mientras se mantenga apretado.
- 6 Siga el procedimiento anterior en sentido inverso para retirar la tapa, los accesorios y el bol.
- **Antes de quitar la tapa, apague y desenchufe el aparato.**

Importante

- El procesador de alimentos no es apto para triturar o moler granos de café ni para convertir azúcar granulado en azúcar extrafino.
- Si añade esencia de almendra o aromatizantes a las mezclas, evite el contacto con el plástico ya que podrían quedar manchas permanentes.

Uso de los accesorios
Consulte la tabla de usos recomendados para cada accesorio.

10A Batidora de vaso de plástico (si se incluye)

Para utilizar la licuadora

Ilustraciones 4 - 6



- 1 Acople el anillo de cierre al conjunto de cuchillas, asegurándose de que el anillo esté colocado correctamente en la zona ranurada.
- **Si el anillo de cierre está dañado o no está correctamente acoplado, el contenido del vaso podría derramarse.**
- 2 Sujete la parte inferior del conjunto de cuchillas e inserte las cuchillas dentro del vaso; gire en sentido contrario a las agujas del reloj hasta que quede bien sujeto.

Consulte los siguientes gráficos que aparecen en la parte inferior del conjunto de cuchillas:



- Posición de desbloqueo

- Posición de bloqueo





- 3 Coloque los ingredientes en el vaso.
 - 4 Ponga la tapa en el vaso y gire en el sentido de las agujas del reloj hasta que haga clic. Acople el tapón de llenado.
 - 5 Coloque la licuadora sobre la unidad de potencia, alinee el símbolo  en la licuadora con el símbolo  en la unidad de potencia y gire en el sentido de las agujas del reloj para que quede bloqueada .
- **El aparato no funcionará si la licuadora no está acoplada correctamente en el enclavamiento.**

10B Batidora de vaso de cristal

(si se incluye)

Para utilizar la licuadora

Ilustraciones 7 - 9

- 1 Acople el anillo de cierre al conjunto de cuchillas, asegurándose de que el anillo esté colocado correctamente en la zona ranurada.
- **Si el anillo de cierre está dañado o no está correctamente acoplado, el contenido del vaso podría derramarse.**
- 2 Enrosque el vaso sobre el conjunto de cuchillas. Consulte los siguientes gráficos que aparecen en la parte inferior de la unidad de cuchillas:
 - Posición de desbloqueo
 - Posición de bloqueo
 - 3 Coloque los ingredientes en el vaso.
 - 4 Acople la tapa al vaso y empuje hacia abajo para que quede ajustada. Acople el tapón de llenado.
 - 5 Coloque la licuadora sobre la unidad de potencia, alinee el símbolo  en la licuadora con el símbolo  en la unidad de potencia y gire en el sentido de las agujas del reloj para que quede bloqueada.
- **El aparato no funcionará si la licuadora no está acoplada correctamente en el enclavamiento.**

Consejos y sugerencias

- Al hacer mayonesa, añada todos los ingredientes excepto el aceite en la licuadora. Retire el tapón de llenado. A continuación, con el aparato en marcha, vierta el aceite lentamente a través del orificio de la tapa.

- Las mezclas espesas, por ejemplo, patés y salsas, podrían quedarse apelmazadas en los lados del vaso; raspe los lados con una espátula y mezcle con el resto para seguir batiendo. Si la mezcla es difícil de batir, añada más líquido.
- No se recomienda procesar especias ya que pueden dañar las piezas de plástico.
- Para picar ingredientes secos, córtelos en trozos, retire el tapón de llenado y, seguidamente, con el aparato en marcha, añada los trozos uno a uno. Ponga la mano por encima del orificio. Para obtener mejores resultados, vacíe el vaso regularmente.

11 Cuchilla

Siga las instrucciones indicadas en "Para utilizar el procesador de alimentos".

Consejos y sugerencias

- Para obtener texturas más gruesas, utilice el control de acción intermitente.
- Corte los alimentos como carne, pan u hortalizas y verduras en dados de 2 cm aproximadamente.
- Rompa las galletas en trozos e introdúzcalos por el tubo de entrada de alimentos con el aparato en marcha.
- Tenga cuidado de no exceder el tiempo de procesamiento.
- Para hacer masa para pasteles, utilice manteca recién sacada de la nevera y cortada en dados de 2 cm.
- Para obtener mejores resultados al procesar fruta/ingredientes pegajosos como dátiles, use primero la función de acción intermitente "Pulse" para descomponer los ingredientes y luego siga procesando a velocidad máxima.

12 Utensilio para amasar

Use este accesorio para masas con levadura.

Siga las instrucciones indicadas en "Para utilizar el procesador de alimentos".

Consejos y sugerencias

- No procese los ingredientes durante más de 60 segundos seguidos.
- Ponga los ingredientes secos en el bol y añada el líquido por el tubo de entrada de alimentos con el aparato en marcha. Procese los ingredientes hasta obtener una bola de masa elástica y suave.
- El reamasado o la forma deben hacerse únicamente a mano. No es aconsejable reamasar o dar forma en el bol, ya que esta operación podría afectar a la estabilidad del aparato.

13 Batidor de varillas doble

Uso del batidor de varillas

- 1 Acople el eje de transmisión y el bol sobre la unidad de potencia.
- 2 Inserte cada varilla hasta el fondo en el cabezal.
- 3 Acople el batidor de varillas girándolo con cuidado hasta que encaje en el eje motor.
- 4 Añada los ingredientes.
- 5 Coloque la tapa asegurándose de que el extremo del eje quede situado en el centro de la tapa.

Consejos y sugerencias

Importante

 **Utilícelo solamente para mezclas ligeras como claras de huevo y nata.**

 **El batidor de varillas no es adecuado para preparados para tartas en un solo paso ya que estas mezclas son demasiado pesadas y podrían estropearlo. Utilice siempre la cuchilla.**

- Para obtener los mejores resultados, los huevos deben estar a temperatura ambiente.
- Antes de utilizar el bol y las varillas, asegúrese de que estén limpios y sin restos de grasa.

14 - 16 Discos

Para utilizar los discos de corte

- 1 Acople el eje de transmisión y el bol sobre la unidad de potencia.
- 2 Sujetándolo por la parte central, coloque el disco sobre el eje motor con el lado apropiado hacia arriba.
- 3 Coloque la tapa.
- 4 Coloque los alimentos en el tubo de entrada.
- 5 Encienda el aparato y empuje cada trozo firmemente con el empujador : **nunca meta los dedos en el tubo de entrada de alimentos.**

Consejos y sugerencias

- Utilice ingredientes frescos.
- No corte la comida en trozos demasiado pequeños. Llene el tubo de entrada de alimentos casi hasta arriba. Así evitará que la comida se deslice hacia los lados al procesarla.
- Al rebanar o rallar: los alimentos colocados en sentido vertical salen más cortos que los que se colocan en sentido horizontal.
- Después de procesar los alimentos, siempre quedarán pequeños restos de comida en el disco o en el bol.

17 Exprimidor de cítricos (si se incluye)

- a Cono
- b Colador

Para utilizar el exprimidor de cítricos





- 1 Acople el eje motor y el bol en la unidad de potencia.
 - 2 Acople el colador dentro del bol; asegúrese de que el asa del colador coincida con el asa del bol y que quede bien sujeta en su posición.
 - 3 Coloque el cono sobre el eje motor y gírelo hasta que llegue abajo.
 - 4 Corte la fruta en mitades. Luego encienda el aparato y presione la fruta sobre el cono.
- **El exprimidor de cítricos no funcionará si el colador no está colocado correctamente.**

Consejos y sugerencias

- Para obtener los mejores resultados, guarde y exprima la fruta a temperatura ambiente y haga rodar la fruta sobre una superficie de trabajo antes de exprimirla.
- Para ayudar a extraer el zumo, mueva la fruta de un lado a otro antes de exprimirla.
- Cuando exprima grandes cantidades de fruta, vacíe el colador de forma regular para impedir la acumulación de pulpa y semillas.

18 / 19 Minipicadora/molinillo (si se incluye)

- a Jarra
- b Anillo de cierre
- c Conjunto de cuchillas

- 1 Ponga los ingredientes en la jarra.
- 2 Acople el anillo de cierre al conjunto de cuchillas.
- 3 Gire el conjunto de cuchillas boca abajo. Colóquelo en la jarra, con las cuchillas hacia abajo.
- 4 Enrosque el conjunto de cuchillas en la jarra a mano. Consulte los siguientes gráficos que aparecen en la parte inferior del conjunto de cuchillas:
 - posición de desbloqueo
 - posición de bloqueo
- 5 Coloque el molinillo sobre la unidad de potencia, alinee el símbolo  en el molinillo con el símbolo  en la unidad de potencia y gire en el sentido de las agujas del reloj para que quede bien sujeto.
- 6 Seleccione la velocidad máxima o utilice el botón de acción intermitente (P).

Consejos y sugerencias

- Comida para bebés/puré - deje que los alimentos cocinados se enfríen a temperatura ambiente antes de procesarlos en el molinillo.
- Para obtener mejores resultados, se recomienda usar el bol principal para picar hierbas aromáticas.

20 Molinillo triturador (si se incluye)

- a Tapa del molinillo
- b Conjunto de cuchillas del molinillo triturador

- 1 Coloque los ingredientes en el conjunto de cuchillas.
- 2 Ponga la tapa y gírela en el sentido de las agujas del reloj para que quede bien sujeta.
- 3 Coloque el molinillo sobre la unidad de potencia y gírelo en el sentido de las agujas del reloj para que quede bien sujeto.
- 4 Seleccione una velocidad o utilice el control de acción intermitente (P).

Consejos y sugerencias

- Para obtener un resultado óptimo al procesar especias, le recomendamos que no procese más de 50 g a la vez en el molinillo.
- Las especias enteras conservan su sabor durante mucho más tiempo que las especias molidas, por eso, es mejor moler una cantidad pequeña cada vez para conservar el sabor.
- Es mejor tostar las especias enteras antes de molerlas para que liberen el máximo sabor y los aceites esenciales.
- No procese raíz de cúrcuma seca en el molinillo ya que es demasiado dura y podría dañar las cuchillas.
- Corte el jengibre en trozos pequeños antes de procesarlo.
- Para obtener mejores resultados, se recomienda usar el bol principal para picar hierbas aromáticas.

21 Licuadora (si se incluye)

- a Empujador
- b Tapa de la licuadora
- c Despulpador
- d Tambor del filtro
- e Bol
- f Pico vertedor

Usar la licuadora

- 1 Acople el bol de la licuadora a la unidad de potencia, gírelo en el sentido de las agujas del reloj hasta que quede bien sujeto. Si el bol está acoplado correctamente, el pico vertedor debe quedar situado en el lado izquierdo.

- 2 Coloque el despulpador dentro del tambor del filtro asegurándose de que las lengüetas encajen en las ranuras en el fondo del tambor.
- 3 Coloque el tambor del filtro.
- 4 Ponga la tapa del accesorio y gire en el sentido de las agujas del reloj hasta que quede bien sujeta. **La licuadora no funcionará si el bol o la tapa no están correctamente ajustados en el enclavamiento.**
- 5 Ponga un vaso o jarra adecuados debajo de la boca de salida del zumo.
- 6 Corte la comida para que encaje bien en el tubo de entrada de alimentos.
- 7 Encienda el aparato y empuje de manera uniforme con el empujador. Nunca introduzca los dedos en el tubo de entrada de alimentos. Procese bien los alimentos antes de añadir más.
- Después de añadir el último trozo, deje que la licuadora funcione durante 30 segundos más para extraer todo el zumo del tambor del filtro.

Importante

- Si la licuadora empieza a vibrar, desconecte el aparato y vacíe la pulpa del tambor. La licuadora vibra si la pulpa no está distribuida de manera uniforme.
- Algunos alimentos muy duros pueden hacer que la licuadora vaya más lenta o que se pare. Si esto sucede, desconecte el aparato y limpie el filtro.
- Desconecte el aparato y limpie el colector de pulpa regularmente durante el uso.

Consejos y sugerencias

- Antes de procesar los alimentos, quite los huesos y las semillas (p. ej., pimienta, melón o ciruela) y las pieles duras (p. ej., melón o piña). No necesita pelar o quitar el corazón de las manzanas ni de las peras.
- Utilice frutas y hortalizas frescas y en su punto.

22 Express Dice (si se incluye)

- a Disco para cortar en dados
- b Rejilla para cortar en dados
- c Empujador para cortar en dados

Importante

- El disco para cortar en dados está diseñado para usarse únicamente con el corta verduras en dados.
- El empujador para cortar en dados debe utilizarse únicamente con la rejilla para cortar en dados. Si se utiliza sin colocar la rejilla para cortar en dados, se producirán daños en la parte inferior del empujador.

Usar el Express Dice

- 1 Coloque el eje motor y el bol sobre la unidad de potencia.
- 2 Añada el disco para cortar en dados y ponga la tapa.
- 3 Ponga la rejilla para cortar en dados dentro del tubo de entrada de alimentos.
- 4 Encienda el aparato y use el empujador para cortar en dados para procesar alimentos a través de la rejilla para cortar en dados.

Consejos y sugerencias

- Para ayudar con el proceso, ponga las dos manos en la parte superior del empujador y presione hacia abajo con firmeza.
- Para obtener mejores resultados, use frutas y verduras frescas.
- Para evitar que los alimentos se atasquen, no los apretuje en el tubo de entrada. Lo ideal sería cortar los alimentos en trozos no superiores a:

50 × 30 mm

- Si los alimentos están demasiado duros para empujarlos por la rejilla, cuézalos durante aproximadamente 10-15 minutos y luego deje que se enfríen en la nevera antes de procesarlos.
- Quite siempre las pieles duras, los huesos, las pepitas, las semillas, etc., de los alimentos antes de procesarlos.

Nota:

- Debido a los distintos tamaños y formas de los alimentos, los dados contendrán algunos trozos deformes, lo cual es normal.
- Los alimentos como el queso, el jamón y el chorizo se atascarán en la rejilla, así que no se recomienda utilizar este accesorio con dichos alimentos.

Cómo limpiar la rejilla

Use el extremo del empujador para sacar cualquier resto de comida que pueda quedar atrapado en la rejilla para cortar en dados.

22A El Express Dice también se puede utilizar para preparar patatas fritas, crudités y bastones.

- 1 Ponga la rejilla para cortar en dados sin el disco para cortar en dados.
- 2 A continuación, empuje los alimentos manualmente a través de la rejilla sin encender el aparato.

23 Express Serve (si se incluye)

- a Eje motor del Express Serve
- b Canal de extensión
- c Base
- d Placa de expulsión

- 1 Coloque el eje motor y el bol sobre la unidad de potencia.
- 2 Acople el eje motor pequeño al eje principal - **el Express Serve no funcionará a menos que esté acoplado.**
- 3 Coloque el accesorio/disco deseado; no aplique demasiada fuerza. Consulte las secciones de los discos y del Express Dice para obtener más información, consejos y sugerencias.
- 4 Coloque la tapa.

Úselo junto con los siguientes elementos:

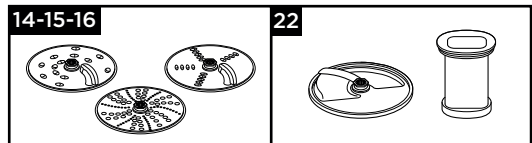

Importante - Accesorio para cortar en dados y discos

- Si la comida no sale por la salida de alimentos, apague el aparato y compruebe que no haya comida atascada debajo del disco y que la placa de expulsión esté colocada. Quite la comida que haya quedado atrapada antes de seguir procesando los alimentos.

Cuidado y limpieza

- Apague y desconecte siempre el aparato antes de proceder a su limpieza.
- **Maneje la cuchilla y los discos de corte con cuidado ya que están muy afilados.**
- Algunos alimentos pueden manchar el plástico. Esto es algo totalmente normal y no causa ningún daño en el plástico ni afecta al sabor de los alimentos. Para eliminar las manchas, frote el plástico con un paño suave mojado en aceite vegetal.

Unidad de potencia

- Límpiela con un paño húmedo y luego séquela. Asegúrese de que el área de enclavamiento **8** no presente restos de comida.
- No sumerja la unidad de potencia en agua.
- Recoja el exceso de cable en el lugar de almacenamiento situado en la parte trasera de la unidad de potencia **9**.

Instrucciones de limpieza - Consulte la ilustración correspondiente **24**.

Tabla de usos recomendados

No haga funcionar el aparato durante más tiempo del que se especifica a continuación sin un período de descanso.

No sobrepase las capacidades máximas indicadas en la tabla que aparece a continuación.

Si lo hace funcionar de manera continuada durante periodos de tiempo más largos, puede dañar el aparato.

La información sobre el procesamiento que se facilita es solo una orientación y variará dependiendo de la receta exacta y de los ingredientes que se procesen.

No procese ingredientes calientes













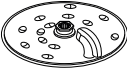

Herramienta/ Accesorio	Función		 (Segundos)	
	Preparados para tartas en un solo paso	2	10	1,2kg Peso total
	Masa - mezclar manteca con harina Añadir agua para combinar los ingredientes para masa para pasteles	2 1 - 2	10 10 - 20	300 g Peso de la harina
	Trocear pescado y carne magra Patés y terrina	2	10 - 30	400 g Peso máx de la carne magra:
	Cortar hortalizas y verduras	P	5 - 10	100 g - 250 g
	Picar frutos secos	2	30 - 60	100 g - 200 g
	Hierbas aromáticas	2	20 - 30	30 g - 50 g
	Mayonesa	2	60 - 80	4 yemas de huevo
Hacer puré con fruta blanda, hortalizas y verduras y fruta cocidas	2	10 - 30	500 g	
	Claras de huevo	2	60 - 120	2 - 6 (200 g)
	Montar nata (los tiempos de procesamiento pueden variar dependiendo del contenido en grasa de la nata)	2	60 - 120	250 - 500ml
	Mezclas con levadura	2	60	340 g Peso de la harina 550 g Peso total
 	Rallar y rebanar alimentos consistentes como queso, zanahorias, patatas y alimentos de textura similar	2	-	No llene el bol por encima de la capacidad máxima de 1,2 l marcada en el mismo
	Cortar en rodajas alimentos más blandos como pepinos y tomates	1	-	
	Rallar queso parmesano	2	-	
	Usar para hacer zumos de frutas cítricas, como naranjas, limones, limas y pomelos.	1	-	-

Tabla de usos recomendados

Herramienta/ Accesorio	Función		 (Segundos)	
	Bebidas y líquidos fríos (añada el hielo/ingredientes congelados al vaso en último lugar)	2	30 - 60	1,2 litros
	Batidos/Mezclas a base de leche fría	2	15 - 30	1 litros
	Picar hielo	P	30 - 40	6 cubitos de hielo (125 g)
	Mezcla para rebozado (añada los ingredientes líquidos en primer lugar)	1 ↓ 2	10 ↓ 50	1 litros
	Frutos secos	2	10 - 30	50g
	Granos de café	2	30	50g
	Carne cruda (bistec) cortado en dados de 2 cm	P	5	70g
	Procesar especias Granos de pimienta negra, semillas de cardamomo, semillas de comino, semillas de cilantro, semillas de hinojo	2	30 - 60	50g
	Moler granos de café	2		50g
	Picar frutos secos	P	-	50g
	Procesar dientes de ajo, chilis frescos y raíz de jengibre	P	-	30g
	Coco fresco	2/P	30 - 60	40g
	Frutas y verduras	2	60 - 120	600 g
	Úselo para cortar diferentes tipos de alimentos como zanahorias, calabacines, pepinos, remolacha y manzanas en dados.	2	-	No llene el bol por encima de la capacidad máxima marcada en el mismo.
		Manual		
	Úselo para cortar diferentes tipos de alimentos como patatas, zanahorias, calabacines y pepinos en forma de patatas fritas y crudités.	Manual		

Servicio técnico y atención al cliente

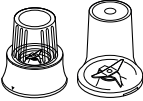
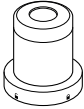
- Si tiene problemas con el funcionamiento del aparato, antes de solicitar ayuda, consulte la sección "Guía de solución de problemas" en el manual o visite www.kenwoodworld.com.
- Tenga en cuenta que su producto está cubierto por una garantía que cumple con todas las disposiciones legales relativas a cualquier garantía existente y a los derechos de los consumidores vigentes en el país donde se adquirió el producto.
- Si su producto Kenwood funciona mal o si encuentra algún defecto, envíelo o llévalo a un centro de servicios KENWOOD autorizado. Para encontrar información actualizada sobre su centro de servicios KENWOOD autorizado más cercano, visite www.kenwoodworld.com o la página web específica de su país.

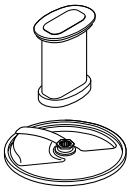
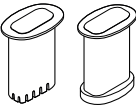
- Diseñado y creado por Kenwood en el Reino Unido.
- Fabricado en China.



ADVERTENCIAS PARA LA CORRECTA ELIMINACIÓN DEL PRODUCTO SEGÚN ESTABLECE LA DIRECTIVA EUROPEA SOBRE RESIDUOS DE APARATOS ELÉCTRICOS Y ELECTRÓNICOS (RAEE)

Al final de su vida útil, el producto no debe eliminarse junto a los desechos urbanos.

Puede entregarse a centros específicos de recogida diferenciada dispuestos por las administraciones municipales, o a distribuidores que faciliten este servicio.

Guía de solución de problemas		
Problema	Causa	Solución
El procesador no funciona.	No hay corriente.	Compruebe que el procesador esté enchufado.
	El bol no se ha acoplado correctamente en la unidad de potencia. La tapa del bol no se ha cerrado correctamente.	Compruebe que el bol esté colocado correctamente y que el asa esté situada hacia la esquina derecha de la parte delantera. Compruebe que el enclavamiento de la tapa esté bien ubicado en la zona del asa. El procesador no funcionará si el bol y la tapa se han acoplado incorrectamente. Si no es por ninguna de las razones anteriores, compruebe el fusible/cortacircuitos en su hogar.
	El eje motor desmontable ⑤ no está acoplado a la unidad de potencia.	Acople el eje motor desmontable ⑤ sobre la unidad de potencia antes de colocar el bol. Los utensilios y los accesorios del bol no funcionarán si el eje motor no está acoplado.
La batidora o el molinillo no funciona.	La batidora o el molinillo no se ha ajustado correctamente.	La batidora o el molinillo no funcionará si no está acoplado correctamente en el enclavamiento.
	La batidora o el molinillo no se ha ensamblado correctamente.	Compruebe que el conjunto de cuchillas esté bien ajustado dentro del vaso/jarra.
El procesador se detiene cuando está en marcha.	Se ha sobrecargado el procesador/superado la capacidad máxima.	Revise las capacidades máximas en la "Tabla de usos recomendados".
	La tapa no está bien sujeta.	Compruebe que la tapa esté bien sujeta.
La batidora o el multimolinillo gotea por la base del conjunto de cuchillas.	Falta el anillo de cierre. El anillo de cierre no está acoplado correctamente. El anillo de cierre está dañado.	Compruebe que el anillo de cierre esté acoplado correctamente y que no esté dañado. Para conseguir un anillo de cierre de repuesto, consulte la sección "Servicio técnico y atención al cliente".
Unidad inestable/vibraciones y movimiento fuertes.	Se está procesando fruta/ingredientes pegajosos como dátiles. La velocidad seleccionada es demasiado lenta.	Para obtener mejores resultados, use primero la función de acción intermitente "Pulse" para descomponer los ingredientes y luego siga procesando a velocidad máxima.
Bajo rendimiento de los utensilios/accesorios.	Consulte los consejos de la sección "Uso del accesorio" pertinente. Compruebe que los accesorios estén correctamente ensamblados.	

Dansk

Fold forsiden med illustrationerne ud.

Sikkerhed

- Læs denne brugervejledning nøje, og opbevar den i tilfælde af, at du får brug for at slå noget op i den.
- Fjern al emballage og mærkater.
- Hvis stikket eller ledningen er beskadiget, skal Kenwood eller en autoriseret Kenwood-reparatør af sikkerhedsgrunde stå for udskiftningen for at undgå fare.
- **Rør IKKE ved de skarpe knive.** Knive og skiver er meget skarpe og skal behandles forsigtigt. **Hold altid fast i fingergrebet øverst, væk fra æggen, ved håndtering af de skarpe knive ved tømning af skålen og under rengøring.**
- **Tilbered IKKE varme ingredienser.**
- **Vær forsigtig, hvis der hældes varm væske i foodprocessoren eller blenderen. Den kan blive sprøjtet ud af apparatet ved pludselig dannelse af damp.**
- Efterlad aldrig apparatet uden opsyn, når det er i drift.
- Overskrid ikke de angivne maksimummængder i oversigten over anbefalet brug.
- **Lad ikke dit apparat køre i længere tid end de nedenfor specificerede tider uden pause. Kontinuerlig tilberedning i længere tid kan skade dit apparat.**

Funktion/tilbehør	Maksimal brugstid	Pause i brug
Blender	60 sek.	Tag apparatets stik ud, og lad det køle ned i 15 minutter
Tunge blandinger i skålen (f.eks. dej)	60 sek.	
Minihakker/kværn	30 sek.	
Kværn	60 sek.	

- Løft eller bær ikke maskinen i håndtaget - det kan gå i stykker, hvilket kan medføre personskader.
- Tag altid kniven af, inden indholdet hældes ud af skålen.
- Stik aldrig hænder og køkkenredskaber ned i foodprocessorens skål eller i blenderglasset, mens de er tilsluttet strømforsyningen. Hvis der skubbes madvarer ned, skal der anvendes en egnet genstand f.eks. en spatel.
- Sluk altid for apparatet, og afbryd strømforsyningen, hvis det lades uden opsyn, inden samling, adskillelse eller rengøring.
- Brug aldrig fingrene til at stoppe maden ned i påfyldningstragten. Brug altid den medfølgende nedstopper.
- **Sæt aldrig knivenheden på motorenheden uden påsat blenderglas/kande eller kværnens bæger/låg.**
- **FORSIGTIG:** Før låget tages af skålen, blenderen eller kværnen fra motorenheden:

- sluk maskinen;
- vent til tilbehør/knive står helt stille;
- pas på ikke at skrue blenderglasset/-flasken eller kanden/låget til kværnen af knivenheden.
- Brug ikke låget til at betjene foodprocessoren - brug altid den kombinerede afbryder/hastighedsknap.
- **Maskinen bliver beskadiget, og du risikerer selv at komme til skade, hvis du prøver at omgå sikkerhedslåsen med magt.**
- Brug aldrig uoriginalt tilbehør.
- Brug aldrig en defekt maskine. Få den eftersat eller repareret: se under 'Service og kundepleje'.
- Motorhus, ledning eller stik må aldrig blive våde.
- Lad ikke ledningen hænge ned over en bordkant, et skærebræt el.lign. Undgå, at den rører ved varme overflader.
- Børn bør overvåges for at sikre, at de ikke leger med apparatet.
- Dette apparat må ikke anvendes af børn. Opbevar apparatet og ledningen utilgængeligt for børn.
- Apparater kan bruges af personer med reducerede fysiske, sansemæssige eller mentale evner eller mangel på erfaring og kendskab, hvis de er blevet vejledt eller givet instrukser i brugen af apparatet på en sikker måde, og hvis de forstår de farer, der er involveret.
- Anvend kun apparatet til husholdningsbrug. Kenwood påtager sig intet erstatningsansvar, hvis apparatet ikke anvendes korrekt eller disse instruktioner ikke følges.
- Misbrug af din foodprocessor, blender eller kværn kan medføre personskade.
- Den højeste klassificering er baseret på minihakker/kværn-tilbehøret med størst strømbelastning. Andet tilbehør kan bruge mindre strøm.

Blender

-  **Tilbered IKKE varme ingredienser.**
- **SKOLDNINGSRISIKO:** Lad varme ingredienser køle ned til stuetemperatur, før de kommes i blenderglasset, eller før der blendes.
- Vær altid forsigtig når du håndterer knivenheden og undgå at røre knivens skarpe dele under rengøring.
- Anvend kun blenderen, når låget sidder på.
- Brug kun blenderglasset sammen med knivenheden der medfølger.
- Lad aldrig blenderen køre, når den er tom.
- Opskrifter på smoothies – Blend aldrig frosne ingredienser som har formet sig til en solid masse ved frysning. En sådan klump skal knuses, før den tilføres blenderglass.

Tilbehør til kværn

- Sæt aldrig knivsenheden på motorenheden uden påsat bæger/låg.
- Skru aldrig bægeret/låget af, mens kværnen sidder på dit apparat.
- Rør ikke ved de skarpe knive – hold knivsenheden utilgængelig for børn.
- Tag aldrig kværnen af, før knivene er stoppet helt.
- Apparatet virker ikke, hvis kværnen er sat forkert på.
- Tilbered ikke varme ingredienser i kværnen, lad dem afkøle til stuetemperatur før tilberedning.

Minihakker/kværn

- Tilberedning af krydderier frarådes, da de kan beskadige plastdelene.

Kværn

- Tilbered ikke gurkemejerod, da den er for hård og kan beskadige knivene.

Saftpresser

- Brug ikke saftpresseren, hvis filteret, låget eller skålen er beskadiget eller har synlige revner.
- Knivene på filtertromlens sokkel er meget skarpe. Vær forsigtig ved håndtering og rengøring af tromlen.
- Brug kun den medfølgende nedstopper. Kom aldrig fingrene i tilførselsrøret. Tag stikket ud, inden tilførselsrøret tømmes.
- Før låget fjernes, skal der slukkes. Vent, til filteret er standset.

Express Dice/Express Serve-tilbehør og -skiver

- Skæret og skiverne er meget skarpe. Håndter dem forsigtigt ved påsætning, aftagning og rengøring. **Ved håndtering af de skarpe knive ved tømning af skålen og under rengøring skal der holdes i fingergrebet, væk fra æggen.**
- Tryk aldrig madvarer ned i tilførselsrøret med fingrene. Brug kun den medfølgende nedstopper.
- Brug ikke stor kraft for at presse maden ned i tilførselsrøret – du kan beskadige tilbehøret.
- Før låget tages af, skal der slukkes. Vent, til skiven er standset helt.
- Hæld ikke varm væske ned i tilførselsrøret.

Express Serve

- Undgå kontakt med bevægelige dele. Hold fingrene ude af madudgangens åbning.
- Når ternskæreren eller skiverne bruges, må de ikke betjenes uden påsat slyngeplade. **Hvis slyngepladen ikke er påsat, vil mad sætte sig fast under pladen og ikke forlade madvareudgangen, hvilket resulterer i beskadigelse af dit udstyr.**

- Citrus-saftpresseren er ikke konstrueret til brug med Express Serve. Brug altid citrus-saftpresseren med den store skål.

Rengøring

- Aftør motorenheden og piskerisets drivhoved med en fugtig klud, og tør dem. Kontroller, at området ved sikkerhedslåsen ⑧ er frit for madrester.
- Kom aldrig motorenheden, knivenheder eller piskerisets drivhoved i vand.
- Skålen, låget, nedstopperen og alt tilbehør/alle redskaber undtagen knivenhederne og piskerisets drivhoved er velegnet til både håndvask og maskinopvask.
- Knivenhederne skal børstes rene og skylles under rindende vand.

Før stikket sættes i stikkontakten

- Sørg for, at el-forsyningens spænding er den samme som den, der er vist på bunden af maskinen.
- Dette apparat overholder EF-forordning 1935/2004 om materialer og genstande, der kommer i kontakt med levnedsmidler.

Før ibrugtagning

- 1 Fjern plastovertræk fra knivene. **Pas på – knivene er meget skarpe.** Disse overtræk bør kasseres – de er kun beregnet til at beskytte knivene under produktion og transport.
- 2 Vask delene, se under 'Pleje & rengøring'.

Forklaring

Processor

- ① Nedstopper
- ② Påfyldningstragt
- ③ Låg
- ④ Skål
- ⑤ Aftagelig drivaksel
- ⑥ Motorenhed
- ⑦ Hastigheds-/impuls- funktionskontrol
- ⑧ Sikkerhedslåse
- ⑨ Ledningsopbevaring (bagpå)

10A Plastblender (hvis medleveret)

- a Knivsenhed
- b Tætningsring
- c Blenderglas
- d Midterprop
- e Låg

10B Glasblender (hvis medleveret)

- a Knivsenhed
- b Tætningsring
- c Blenderglas
- d Låg
- e Midterprop

C Standardtilbehør

- ⑪ Kniv
- ⑫ Dejredskab
- ⑬ Dobbeltpiskeris
- ⑭ 4 mm skive til skiveskæring/rivning
- ⑮ 2 mm skive til skiveskæring/rivning
- ⑯ Skive til ekstrafin rivning

Tilbehør



Ikke alt tilbehør beskrevet nedenfor følger med din foodprocessor. Tilbehør afhænger af modeltypen. Gå til www.kenwoodworld.com og få mere at vide om, hvordan du køber et tilbehør, der ikke medfølger i pakken.

D Ekstratilbehør

- ⑰ Citrus-saftpresser (hvis medleveret)
- ⑱ Minihakker/-kværn af glas (hvis medleveret)
- ⑲ Minihakker/-kværn af plast (hvis medleveret)
- ⑳ Kværn (hvis medleveret)
- ㉑ Saftpresser (hvis medleveret)
- ㉒ Express Dice (hvis medleveret)
- ㉓ Express Serve (hvis medleveret)

Sådan bruges foodprocessoren

Illustration 1 - 3

- 1 Sæt den aftagelige drivaksel på motorenheden.
- 2 Sæt derpå skålen på ved at rette  på skålen ind efter  på motorenheden, drej med uret, indtil den låser .
- 3 Sæt et tilbehør ned over skålens drivaksel.

- Sæt altid skål og tilbehør fast på maskinen, inden der fyldes ingredienser i.
 - 4 Sæt låget på - se efter, at toppen af drivakslen/redskabet er på plads midt i låget.
- **Brug ikke låget til at betjene foodprocessoren; brug altid tænd/slukfunktionen.**

- 5 Sæt stikket i, tænd, vælg hastighed. (Se skemaet for anbefalet brug).
- **Foodprocessoren virker ikke, hvis skålen eller låget ikke sidder korrekt i låsen. Kontrollér, at påfyldningstragten og skålens håndtag er placeret i højre forreste hjørne.**

- Brug impulsfunktionen (P) til korte blendinger. Impulsfunktionen vil være i funktion, så længe kontrolknappen trykkes ned.
 - 6 Låg, tilbehør og skål fjernes i omvendt rækkefølge af den beskrevne procedure.
- **Sluk altid for maskinen og træk stikket ud, inden låget fjernes.**

Vigtigt

- Foodprocessoren egner sig ikke til at knuse eller male kaffebønner, eller til at lave stødt melis om til flormelis.
- Når der tilsættes mandelessens eller krydderier: Undgå, at de kommer i berøring med plastik. Det kan give misfarvning, der ikke kan fjernes.

Brug af tilbehør

Se skemaet over anbefalet brug angående de enkelte tilbehørsdele.

10A Plastblender (hvis medleveret)



Sådan bruges blenderen

Illustration 4 - 6

- 1 Sæt tætningsringen ind i knivsenheden - sørg for, at tætningen er placeret korrekt i området med indhak.
- **Lækage kan opstå, hvis tætningsringen er beskadiget eller forkert monteret.**
- 2 Hold under knivsenheden, og indsæt knivene i blenderglasset - drej mod uret, indtil den er fastgjort. Se grafikken på undersiden af undersiden af knivsenheden som følger:

 - Oplåst position

 - Låst position

- 3 Kom ingredienserne i blenderglasset.
- 4 Sæt låget på blenderglasset, og drej med uret, indtil det siger klik. Sæt påfyldningsdækslet på.
- 5 Anbring blenderen på motorenheden, placér  på blenderen ud for  på motorenheden, og drej med uret for at låse .

- **Maskinen vil ikke fungere, hvis blenderen ikke er korrekt monteret på sikkerhedslåsen.**

10B Glasblender (hvis medleveret)

Sådan bruges blenderen

Illustration 7 - 9

- 1 Sæt tætningsringen ind i knivsenheden - sørg for, at tætningen er placeret korrekt i området med indhak.
- **Lækage kan opstå, hvis tætningsringen er beskadiget eller forkert monteret.**
- 2 Skru blenderglasset på knivsenheden. Se illustrationen på undersiden af kniven:
 -  - Oplåst position
 -  - Låst position
 - 3 Kom ingredienserne i blenderglasset.
 - 4 Sæt låget på glasset og skub nedad for at sætte det fast. Sæt midterproppen på.
 - 5 Anbring blenderen på motorenheden, placér  på blenderen ud for  på motorenheden, og drej med uret for at låse.
- **Maskinen vil ikke fungere, hvis blenderen ikke er korrekt monteret på sikkerhedslåsen.**

Vink og tips

- Til mayonnaise hældes alle ingredienserne, undtagen olien, i blenderen. Fjern midterproppen. Hæld langsomt olien ned gennem hullet i låget, mens maskinen kører.
- Tykke blandinger dvs. patéer og dips, skal evt. skrubes ned. Såfremt blandingen er vanskelig at tilberede tilføres der mere væde
- Det anbefales ikke, at der tilberedes krydderier i blenderen, da det kan skade plastikdelene.
- Til at blende tørre ingredienser - skær dem i mindre stykker, fjern midterproppen og kom stykkerne i ét ad gangen, mens maskinen kører. Hold hånden over åbningen. Tøm den regelmæssigt for det bedste resultat.

11 Kniv

Følg vejledningen under "Sådan bruger du foodprocessoren".

Vink og tips

- Ønskes en grovere konsistens, kan impuls kontrollen bruges.
- Skær fødevarer som kød, brød og grøntsager i terninger på cirka 2 cm.
- Kiks bør brækkes i mindre stykker og tilsættes gennem påfyldningstragten, mens maskinen kører.
- Pas på ikke at lade det køre for længe.
- Til bagværk bruges fedtstoffet direkte fra køleskabet skåret i 2 cm tern.
- De bedste resultater ved tilberedning af klæbrig frugt/klæbrige ingredienser såsom dadler opnås ved først at bruge "Puls" til at finde ingredienserne og fortsætte tilberedningen ved maksimal hastighed.

12 Dejredskab

Anvendes til dejblandinger med gær.

Følg vejledningen under "Sådan bruger du foodprocessoren".

Vink og tips

- Tilbered ikke i længere tid end 60 sekunder.
- Hæld de tørre ingredienser i skålen, og tilføj væsken med påfyldningstragten, mens apparatet kører. Fortsæt tilberedningen, til du har en glat elastisk dejkugle.
- Anden gang æltes kun i hånden. Det frarådes at ælte anden gang i skålen, da maskinen kan komme ud af balance.



13 Dobbeltpiskeris

Brug af piskeris

- 1 Sæt drivakslen og skålen på motorenheden.
- 2 Tryk de to piskere godt op i drivhovedet.
- 3 Sæt piskeren godt fast ved forsigtigt at dreje den, til den falder ned over drivakslen.
- 4 Tilsæt ingredienserne.
- 5 Sæt låg på – sørg for, at enden af akslen sidder i midten af låget.

Vink og tips

Vigtigt

-  **Må kun bruges kun til lette blandinger som æggehvinder og fløde.**
-  **Piskeriset egner sig ikke til at lave alt i et kageblandinger, da disse er for tunge og vil beskadiget det. Brug altid knivsbladet.**
- Resultatet bliver bedst, hvis æggene har stuetemperatur.
- Sørg for, at skål og piskere er rene og frie for fedtstof, inden der piskes.

14 - 16 Skiver

Sådan bruges skæreskiverne

- 1 Sæt drivakslen og skålen på motorenheden.
- 2 Hold pladen i grebet i midten, sæt den ned over drivakslen med den ønskede side opad.
- 3 Sæt låget på.
- 4 Læg ingredienserne i påfyldningstragten.
- 5 Tænd maskinen, og tryk jævnt med nedstopperen ① – **stik aldrig fingrene ned i påfyldningstragten.**

Vink og tips

- Brug friske madvarer.
- Skær ikke fødevarerne i for små stykker. Fyld tilførselsrøret i hele dets bredde. Dette hindrer, at maden glider til siden under tilberedning.
- Ingredienser der placeres i lodret position, kommer ud i mindre stykker, end ingredienser der placeres i vandret position.
- Der vil altid være en lille mængde mad til overs på skiven eller i skålen efter tilberedning.

17 Citrus-saftpresser (hvis medleveret)

- a Riflet kegle
- b Si

Sådan bruges Citrus-saftpresseren



- 1 Sæt drivakslen og skålen på motorenheden.
 - 2 Sæt sien ned i skålen – sørg for, at siens håndtag låses på plads lige over håndtaget på skålen.
 - 3 Sæt keglen ned over drivakslen og drej den, til den falder helt ned på plads.
 - 4 Skær frugten midt over. Tænd for maskinen og tryk frugten ned over keglen.
- **Citrus-saftpresseren kan ikke starte, hvis sien ikke er låst rigtigt fast.**

Vink og tips

- Det bedste resultat opnås ved at opbevare og presse frugt ved rumtemperatur og håndrulle dem på køkkenbordet, før de presses.
- Bevæg frugten fra side til side, mens den presses for at udvinde mest mulig saft.
- Når der presses store mængder, skal siet tømmes regelmæssigt for at forebygge akkumulering af frugtkød og kerner.

18/19 Minihakker/kværn (hvis medleveret)

- a Bæger
- b Tætningsring
- c Knivenhed

- 1 Kom ingredienserne i bægeret.
- 2 Sæt tætningsringen ind i knivsenheden.
- 3 Vend bunden i vejret på knivsenheden. Kom den ned i bægeret med knivene nedad.
- 4 Skru knivsenheden på bægeret, til den er fingerstram. Se grafikken på undersiden af knivsenheden som følger:
 -  - Oplåst position
 -  - Låst position
- 5 Sæt kværnen på motorenheden, ret ▼ på kværnen ind efter  på motorenheden, og drej med uret for at låse.
- 6 Vælg maksimal hastighed, eller brug impuls (P).

Vink og tips

- Babymad/puré - lad varm mad afkøle til stuetemperatur før tilberedning i kværnen.
- For at få de bedste resultater anbefales skålen til hakning af urter.

20 Kværn (hvis medleveret)

- a Låg til kværn
- b Knivsenhed til kværn

- 1 Kom dine ingredienser i knivsenheden.
- 2 Påsæt låget, og drej med uret for at låse den.
- 3 Sæt kværnen på motorenheden, og drej med uret for at låse den.
- 4 Vælg en hastighed, eller brug impulskontrol (P).

Vink og tips

- For at få optimal ydelse, når du tilbereder krydderier, anbefaler vi, at du ikke tilbereder mere end 50 g ad gangen i kværnen.
- Hele krydderier bevarer smagen i meget længere tid end stødte krydderier, så det er bedst at kværne en lille mængde frisk ad gangen for at bevare smagen.
- For at frigive den maksimale smagsmængde og æteriske olier er det bedst at riste hele krydderier inden kværning.
- Tilbered ikke tørret gurkemeje i kværnen, da den er for hård og kan beskadige knivene.
- Skær ingefær i små stykker før tilberedning.
- For at få de bedste resultater anbefales skålen til hakning af urter.

21 Saftpresser (hvis medleveret)

- a Nedstopper
- b Låg til saftpresser
- c Frugtfiberfjerner
- d Filtertromle
- e Skål
- f Safttud

Brug af saftpresseren

- 1 Sæt saftpresserskålen på motorenheden, drej den med uret, indtil den låser - tuden skal være på venstre side, når skålen er korrekt påsat.
- 2 Placér frugtfiberfjerner i filtertromlen - sørg for at fligene passer med hullerne i bunden af tromlen.
- 3 Påsæt filtertromlen
- 4 Påsæt tilbehørets låg - drej det med uret, indtil det låser. **Din saftpresser vil ikke fungere, hvis skålen eller låget ikke er påsat korrekt i sikkerhedslåsen.**
- 5 Anbring et egnet glas eller kande under saftudløbet.
- 6 Skær madvarerne i stykker, der passer ind i tilførselsrøret.
- 7 Tænd, og tryk jævnt ned med nedstopperen - kom aldrig dine fingre i tilførselsrøret. Gør tilberedningen færdig, før der tilsættes mere.
 - Efter at det sidste stykke er kommet i, skal saftpresseren køre i yderligere 30 sekunder for at slynge al saften ud af filtertromlen.

Vigtigt

- Hvis saftpresseren begynder at vibrere, skal der slukkes, og tromlen tømmes for frugt fibre. Saftpresseren vibrerer, hvis fibre ligger ujævnt.
- Nogle meget hårde madvarer kan få tilbehøret til at sænke farten eller stoppe. Hvis dette sker, skal der slukkes, og filteret skal renses.
- Sluk, og tøm regelmæssigt restsamleren under brug.

Vink og tips

- Før tilberedning fjernes sten og kerner (f.eks. peber, melon, blommer) og sej skræl (f.eks. Melon og ananas). Man behøver ikke at skrælle eller fjerne kernehuset fra æbler og pærer.
- Brug faste, friske frugter og grøntsager.

22 Express Dice (hvis medleveret)

- a Skive til ternskæring
- b Skær til ternskæring
- c Nedstopper til ternskæring

Vigtigt

- Skiven til ternskæring er kun beregnet til brug med ternskæringstilbehøret.
- Nedstopperen til ternskæring må kun bruges sammen med skæret til ternskæring. Hvis den bruges, uden at skæret til ternskæring er påsat, resulterer det i skade på nedskubberens ende.

Brug af Express Dice

- 1 Sæt drivakslen og skålen på motorenheden.
- 2 Tilføj skiven til ternskæring, og påsæt låget.
- 3 Sæt skæret til ternskæring ind i tilførselsrøret.
- 4 Tænd, og brug nedstopperen til ternskæring og skæret til ternskæring til at tilberede madvarer med.

Vink og tips

- Placer begge hænder oven på nedstopperen til hjælp, og tryk ned med en fast bevægelse.
- Brug frisk frugt og grønt for at opnå det bedste resultat.
- For at undgå, at madvarerne sætter sig fast, bør de ikke stoves sammen i tilførselsrøret – ideelt set bør madvarerne ikke skæres i større stykker end:

50 × 30mm

- Hvis madvarerne er for svære at presse gennem skæret, kan de koges i ca. 10-15 minutter, hvorefter de afkøles i køleskab inden tilberedning.
- Fjern altid hårde skræller, kerner og frø osv. fra madvarer inden tilberedning.

Bemærk:

- På grund af madvarers forskellige størrelser og typer vil der være nogle skæve stykker blandt terningerne, dette er normalt.
- Fødevarer som ost, skinke og chorizo vil tilstoppe skæret og anbefales ikke til brug med dette tilbehør.

Rengøring af skæret

Brug enden af nedstopperen til at løsne madvarer, som eventuelt kan blive fanget i skæret til ternskæring.

22A Express Dice kan også bruges til skæring af pommes frites, råkost og grøntsagsstænger.

- 1 Påsæt skæret til ternskæring uden skiven til ternskæring.
- 2 Pres derpå madvaren gennem skæret uden at tænde for apparatet.

23 Express Serve (hvis medleveret)

- a Express serve-drivaksel
- b Forlængersliske
- c Basis
- d Slyngeplade

- 1 Sæt drivakslen og skålen på motorenheden.
- 2 Monter den lille drivaksel på hovedakslen – **Express serve kører ikke, medmindre den er monteret.**
- 3 Påsæt det nødvendige tilbehør/skiven – brug ikke overdreven kraft. Se afsnittene om skiverne og Express Dice for at få mere at vide, vink og tips.
- 4 Sæt låget på.

Anvendes sammen med følgende:

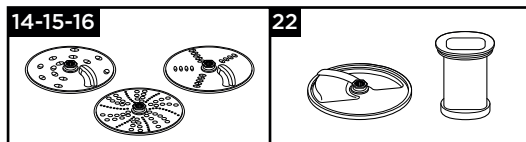

Vigtigt – ternskærer og skiver

- Hvis maden ikke kommer ud af madudgangen, skal der slukkes og kontrolleres, at maden ikke sidder fast under skiven, samt at slyngespladen er påsat. Fjern eventuelt fastklemt mad, før tilberedningen fortsættes.

Pleje og rengøring

- Sluk altid for maskinen og tag stikket ud, inden den gøres ren.
- **Håndter knivene og skæreskiverne med forsigtighed – de er særdeles skarpe.**
- Visse fødevarer misfarver plastdelene. Det er ganske normalt og skader ikke plastikken eller giver afsmag i maden. Misfarvninger kan fjernes ved at gnide dem med en klud dyppet i spiseolie.

Motorenhed

- Tør af med en fugtig klud, og tør efter. Sørg for, at området ved sikkerhedslåsen (8) er frit for madrester.
- Nedsenk aldrig motorenheden i vand.
- Opbevar overskydende ledning i opbevaringsområdet på bagsiden af motorenheden (9).

Rengøringsvejledning – se den relevante illustration **24**.

Service og kundepleje

- Hvis du oplever nogen problemer med betjening af dit apparat, skal du, før du anmoder om hjælp, se afsnittet "Fejlsøgningsguide" i manualen eller besøge www.kenwoodworld.com.
- Bemærk, at dit produkt er dækket af en garanti, som overholder alle lovbestemmelser, vedrørende evt. eksisterende garanti- og forbrugerrettigheder i det land, hvor produktet er blevet købt.

- Hvis dit Kenwood-produkt er defekt, eller du finder nogen fejl, skal du sende det eller bringe det til et autoriseret KENWOOD-servicecenter. For at finde opdaterede oplysninger om dit nærmeste autoriserede KENWOOD-servicecenter kan du gå til www.kenwoodworld.com eller webstedet for dit land.
- Designet og udviklet af Kenwood i Storbritannien.
- Fremstillet i Kina.



VIGTIG INFORMATION ANGÅENDE KORREKT BORTSKAFFELSE AF PRODUKTET I OVERENSSTEMMELSE MED EU-DIREKTIVET OM AFFALD AF ELEKTRISK OG ELEKTRONISK USTYR (WEEE)

Ved afslutningen af dets produktive liv må produktet ikke bortskaffes som almindeligt affald. Det bør afleveres på et specialiseret lokalt genbrugscenter eller til en forhandler, der yder denne service.

Oversigt over anbefalet brug









Lad ikke dit apparat køre i længere tid end de nedenfor specificerede tider uden pause.







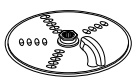



Overskrid ikke de angivne maksimummængder, der er angivet i oversigten herunder.

Kontinuerlig tilberedning i længere tid kan skade dit apparat.

Oplysninger om tilberedning er kun vejledende og varierer afhængigt af den præcise opskrift og ingredienserne, der tilberedes.

Tilbered ikke varme ingredienser

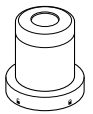
Redskab/ Tilbehør	Funktion		 (Sek.)	
	Alt i et kageblandinger	2	10	1,2 kg vægt i alt
	Butterdej – smuldring af fedtstof i mel Tilføjelse af vand til at samle dejingredienserne med.	2 1 - 2	10 10 - 20	300 g melvægt
	Snitning af fisk og magert kød Pateer og terriner	2	10 - 30	400 g maks. magert oksekød
	Snitning af grønsager	P	5 - 10	100 g - 250 g
	Snitning af nødder	2	30 - 60	100 g - 200 g
	Urter	2	20 - 30	30 g - 50 g
	Mayonnaise	2	60 - 80	4 æggeblommer
	Purering af bløde frugter, kogte frugter og grønsager	2	10 - 30	500 g
	Æggehvider	2	60 - 120	2 - 6 (200 g)
	Piskefløde (Tilberedningstiderne kan variere afhængigt af flødens fedtindhold)	2	60 - 120	250 - 500 ml
	Gærdeje	2	60	340 g melvægt 550g vægt i alt
 	Rivning og snitning af faste fødevarer – ost, gulerødder, kartofler og fødevarer med lignende konsistens	2	-	Overskrid ikke maksimum på 1,2 l, der er markeret på skålen
	Snitning af blødere fødevarer – agurker og tomater	1	-	

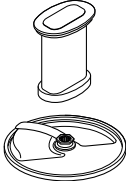
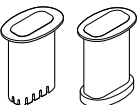
Oversigt over anbefalet brug				
Redskab/ Tilbehør	Funktion		 (Sek.)	
	Kan rive parmesanost	2	-	Overskrid ikke maksimum på 1,2 l, der er markeret på skålen
	Bruges til at presse saft af citrusfrugter (f.eks. appelsiner, citroner, limefrugter og grapefrugter)	1	-	-
	Kolde væsker og drinks (Kom is/frosne ingredienser i blenderglasset til sidst)	2	30 - 60	1,2 liter
	Milkshake/blandinger med kold mælk	2	15 - 30	1 liter
	Knusning af is	P	30 - 40	6 isterninger (125 g)
	Blanding af pandekagedej (Kom først flydende ingredienser i)	1	10	1 liter
		2	50	
	Nødder	2	10 - 30	50 g
	Kaffebønner	2	30	50 g
	Råt kød (bøfkød) skåret i terninger på 2 cm	P	5	70 g
	Tilberedning af urter Sorte peberkorn, kardemommefrø, spidskommenfrø, korianderfrø og fennikelfrø	2	30 - 60	50 g
	Maling af kaffebønner	2		50 g
	Hakning af nødder	P	-	50 g
	Maling af hvidløgsfed, friske chilipebre og ingefærrod	P	-	30 g
	Frisk kokosnød	2/P	30 - 60	40 g
	Frugt og grønt	2	60 - 120	600 g
	Bruges til at skære en række madvarer såsom gulerod, courgette, agurk, rødbeder og æbler i tern.	2	-	Overskrid ikke maksimummængden, der er markeret på skålen
		Manuelt		
	Brug den til at skære en række forskellige fødevarer som f.eks. kartofler, gulerødder, courgetter og agurker i stænger.	Manuelt		

Fejlsøgningsguide

Problem	Årsag	Løsning
Processoren fungerer ikke.	Ingen strøm. Skålen er ikke sat korrekt på motorenheden. Låget til skålen er ikke låst rigtigt på.	Kontrollér, at foodprocessorens stik er sat i en stikkontakt. Kontrollér, at skålen er placeret korrekt, og at håndtaget er rettet mod højre forreste hjørne. Sørg for at lågets sikkerhedslås er placeret korrekt i håndtaget. Foodprocessoren kan ikke starte, hvis skål og låg er sat forkert på. Hvis alt det ovenstående er i orden, bør du efterse dine sikringer/afbryder.
	Aftagelig drivaksel ⑤ ikke påsat motorenhed.	Sæt den aftagelige drivaksel ⑤ på motorenheden, før skålen påsættes. Skålredskaberne og tilbehøret fungerer ikke, medmindre drivakslen er påsat.
Blender eller kværn fungerer ikke.	Blender eller kværn ikke låst korrekt på. Blender eller kværn ikke samlet korrekt.	Blenderen eller kværnen fungerer ikke, hvis monteret forkert i låsen. Kontrollér, at knivsenheden er helt sammenspændt med blenderglasset/bægeret.
	Foodprocessor stopper, mens den er i gang.	Foodprocessoren er overbelastet/de maksimale mængder er overskredet. Låget er låst op.
Blender eller multikværn utæt ved knivsenhedens basis.	Der mangler en tætningsring. Tætningsringen er sat forkert på. Tætningsringen er beskadiget.	Kontrollér, at tætningsringen sidder rigtigt og ikke er beskadiget. Se "Service og kundepleje" for at få erstattet tætningsringen.
Enhed ustabil/kraftig vibration og bevægelse.	Klæbrig frugt/klæbrige ingredienser såsom dadler tilberedes. Valgt hastighed for lav.	De bedste resultater opnås ved først at bruge "Puls" til at findele ingredienserne og fortsætte tilberedningen ved maksimal hastighed.
Redskaber/tilbehør virker ikke rigtigt.	Se tip i afsnittet "Brug af tilbehør". Kontrollér, at tilbehøret er samlet og sat rigtigt på.	

Svenska

Vik ut främre omslaget med bilderna.

Säkerhet

- Läs bruksanvisningen noggrant och spara den för framtida bruk.
- Avlägsna allt emballage och alla etiketter.
- Om kontakten eller sladden är skadad måste den av säkerhetsskäl bytas ut av Kenwood eller av en auktoriserad Kenwood-reparatör för att undvika fara.
- **RÖR INTE de vassa bladen.** Bladen och skivorna är mycket vassa. **Håll alltid i greppet högst upp med eggen vänd bortåt när du hanterar de vassa knivarna, tömmer skålen eller vid rengöring.**
- **Bearbeta INTE heta ingredienser.**
- **Var försiktig om varm vätska hålls i matberedaren eller mixern eftersom den kan spruta ut ur apparaten på grund av plötslig ånga.**
- Lämna aldrig apparaten obevakad när den är igång.
- Överskrid inte den maximala kapaciteten som anges i diagrammet "Rekommenderad användning".
- **Kör inte apparaten under längre tid än vad som anges nedan utan viloperiod. Kontinuerlig bearbetning under längre perioder kan skada apparaten.**

Funktion/tillbehör	Maximal drifttid	Viloperiod mellan bearbetningar
Mixer	60 s	Koppla ur apparaten och låt den svalna under 15 min.
Tunga blandningar i skålen (t.ex. deg)	60 s	
Minihackaren/kvarnen	30 s	
Malningskvarn	60 s	

- Lyft inte och bär inte matberedaren i handtaget – om du gör det kan handtaget gå sönder och orsaka skada.
- Ta alltid bort kniven innan du tömmer skålen.
- Stick inte ner händer eller redskap i skålen eller mixerbägaren när kontakten är i. Om mat måste tryckas ned ska du använda ett lämpligt verktyg som en stekspade.
- Stäng alltid av apparaten och koppla bort den från strömuttaget om den lämnas obevakad samt innan montering, nedmontering eller rengöring.
- Använd aldrig fingrarna för att trycka ner bitar i matarröret. Använd alltid matarstaven som medföljer.
- **Montera aldrig bladenheten på nätenheten utan att bägaren eller kvarnbehållaren/locket är monterat.**

- VAR FÖRSIKTIG: Innan du avlägsnar locket från skålen, mixern eller kvarnen från drivenheten:
 - stäng av apparaten
 - vänta tills tillbehören/knivbladen är helt stilla
 - skruva inte loss mixerbägaren eller kvarnbehållaren från blad-enheten.
- Använd inte locket för att reglera matberedaren utan använd alltid på/av-hastighetsreglaget.
- **Denna apparat skadas och kan orsaka skada om låsmekanismen utsätts för alltför stor kraft.**
- Använd endast tillbehör som är direkt avsedda för denna apparat.
- Använd aldrig en skadad apparat. Se till att den undersöks eller repareras. se 'service och kundtjänst'.
- Låt aldrig strömenhet, sladd eller kontakt bli våta.
- Låt inte överflödiga sladd hänga ner över kanten på bordet eller arbetsbänken eller komma åt en het yta.
- Barn får inte lov att leka med apparaten. Lämna dem inte ensamma med den.
- Denna apparat ska inte användas av barn. Håll apparat och sladden utom räckhåll för barn.
- Apparaten kan användas av personer med begränsad fysisk eller mental förmåga eller begränsad känsel eller med bristande erfarenhet eller kunskap, om de övervakas eller får instruktioner om hur den ska användas på säkert sätt och förstår de medföljande riskerna.
- Använd apparaten endast för avsett ändamål i hemmet. Kenwood tar inte på sig något ansvar om apparaten används på felaktigt sätt eller om dessa instruktioner inte följs.
- Om du använder matberedaren, mixern eller kvarnen på fel sätt kan det resultera i skada.
- Maxkapaciteten är baserad på tillbehöret till minihackaren/-kvarnen som har den största belastningen. Andra tillbehör kan dra mindre ström.

Mixer

-  **Bearbeta INTE heta ingredienser.**
- **RISK FÖR BRÄNSKADOR:** Låt alltid heta ingredienser svalna till rumstemperatur innan du lägger dem i mixerbägaren eller mixar dem.
- Var alltid försiktig när du hanterar bladenheten och undvik att röra vid bladens eggare vid rengöring.
- Använd mixern bara när locket sitter på.
- Använd endast bägaren med bladenheten som medföljer.
- Kör aldrig mixern när den är tom.
- Smoothierecept - mixa aldrig frusna ingredienser som har bildat en fast klump vid frysningen. Bryt sönder den innan du lägger den i bägaren.

Tillbehör till kvarnen

- Montera aldrig bladenheten på nätenheten utan att behållaren/locket är monterat.
- Skruva aldrig bort behållaren/locket medan kvarnen sitter kvar på maskinen.
- Vidrör inte de vassa bladen – Förvara knivsatsen utom räckhåll för barn.
- Ta aldrig bort kvarnen förrän bladen har stannat helt.
- Maskinen startar inte om kvarnen inte är korrekt monterad.
- Bearbeta inte heta ingredienser i kvarnen, låt svalna till rumstemperatur före bearbetning.

Minihackaren/kvarnen

- Vi rekommenderar inte att kryddor bereds eftersom de kan skada plastdelarna.

Malningskvarn

- Bearbeta inte hel torkad gurkmeja eftersom den är för hård och kan skada bladen.

Råsaftcentrifug

- Använd inte råsaftcentrifug om filtret, locket eller skålen är skadade eller har synliga sprickor.
- Knivarna på filtertrummans bas är mycket vassa, var försiktig när du hanterar och rengör trumman.
- Använd enbart matarstaven som medföljde. Sätt aldrig in fingrarna i matarröret. Koppla bort apparaten innan du rensar matarröret.
- Innan du tar bort locket ska du stänga av apparaten och vänta tills filtret har stannat.

Tillbehör och skivor till Express Dice/Express Serve

- Rutnätet och skivorna är mycket vassa, var försiktig när du monterar, tar bort och rengör dem. **Håll alltid i greppet högst upp med eggen vänd bortåt när du hanterar de vassa knivarna, tömmer skålen eller vid rengöring.**
- Använd inte fingrarna till att trycka livsmedel genom matarröret. Använd enbart matarstaven som medföljde.
- Använd inte för mycket kraft när du trycker livsmedel genom matarröret – du kan skada tillbehöret.
- Innan du tar bort locket ska du stänga av och vänta till skivan har stannat helt.
- Håll inte heta vätskor genom matarröret.

Express Serve

- Undvik kontakt med rörliga delar. Håll fingrarna borta från utloppet för livsmedel.
- Använd inte tärnaren eller skivorna utan att slungskivan är monterad. Om slungskivan inte är monterad fastnar mat under

plattan istället för att komma ut genom utloppet, vilket kan förstöra tillbehöret.

- Citruspressen är inte ämnad för användning tillsammans med Express Serve. Använd alltid citruspressen tillsammans med den stora skålen.

Rengöring

- Torka av nätenheten och vispens drivhuvud med en fuktig trasa och torka sedan torr. Se till att låsmekanismen ⑧ är fri från matrester.
- Sänk inte ned nätenheten, knivarna eller vispens drivhuvud i vatten.
- Skålen, locket, matarstaven och alla tillbehören/verktygen, förutom bladenheten och drivhuvudet till vispen, kan både diskas för hand och i maskin.
- Bladenheten ska borstas ren och sköljas under rinnande vatten.

innan du sätter i kontakten

- Kontrollera att din eltyp är samma som anges på apparatens undersida.
- Den här apparaten uppfyller EG förordning 1935/2004 om material och produkter avsedda att komma i kontakt med livsmedel.

Före användning

- 1 Ta bort plastskydden från knivbladet. **Observera att bladen är mycket vassa.** Dessa skydd bör slängas eftersom de endast är avsedda att skydda bladet under tillverkning och transport.
- 2 Diska delarna, "Se Skötsel och rengöring".

Förklaring till bilder

Matberedare

- ① Påförare
- ② Matarrör
- ③ Lock
- ④ Skål
- ⑤ Borttagbar drivaxel
- ⑥ Drivenhet
- ⑦ Hastighets/momentanreglage
- ⑧ Säkerhetslås
- ⑨ Sladdförvaring (baktill)

Vägningsfunktion

- ⑩ Knapp för kg/pund
- ⑪ På-/nollställningsknapp
- ⑫ Display
- ⑬ Vågplatta

10A Mixer i plast (om sådan medföljer)

- a Bladenhet
- b Tätningringen
- c Bägaren
- d Påfyllningslock
- e Lock

10B Glasmixer (om sådan medföljer)

- a Bladenhet
- b Tätningringen
- c Bägaren
- d Lock
- e Påfyllningslock

C- Standardtillbehör

- ⑪ Knivblad
- ⑫ Degkrok
- ⑬ Dubbelvisp
- ⑭ 4 mm skivnings/rivningsskiva
- ⑮ 2 mm skivnings/rivningsskiva
- ⑯ Extra fin rivningsskiva

Tillbehör

Eventuellt medföljer inte alla tillbehör som anges nedan din matberedare. Tillbehören beror på vilken modell som köpts. Besök www.kenwoodworld.com för information om hur du köper ett tillbehör som inte inkluderas med din mixer.

D Valfria tillbehör

- 17 Citruspress (om sådan medföljer)
- 18 Minihackare/kvarn i glas (om sådan medföljer)
- 19 Minihackare/kvarn i plast (om sådan medföljer)
- 20 Malningskvarn (om sådan medföljer)
- 21 Juicepress (om sådan medföljer)
- 22 Express Dice (om sådan medföljer)
- 23 Express Serve (om sådan medföljer)

Använda matberedaren

Bild 1 - 3

- 1 Sätt på den borttagbara drivaxeln på nätenheten.
 - 2 Montera skålen så att  på skålen kommer mot  på nätenheten och vrid medurs tills den låses fast .
 - 3 Montera en tillsats på skålens drivenhet.
 - Sätt alltid skålen och tillbehöret på matberedaren innan du tillsätter ingredienserna.
 - 4 Sätt på locket, och se till att drivaxeln/ tillsatsens övre ände kommer in i mitten på locket.
 - **Använd inte locket för att använda matberedaren utan använd alltid på/ av-hastighetsreglaget.**
 - 5 Sätt i kontakten och välj en hastighet (se diagrammet "Rekommenderad användning").
 - **Matberedaren fungerar inte om skålen eller locket inte är ordentligt fastlåsta. Kontrollera att matarröret och skålets handtag sitter i det högra hörnet på framsidan.**
 - Använd pulsknappen (P) för korta stötar. Pulskörningen pågår så länge reglaget är aktiverat.
 - 6 Följ anvisningarna ovan i omvänd ordning för att ta loss skålen, locket och tillbehören.
 - **Stäng alltid av och koppla ur innan du tar bort locket.**
- Viktigt**
- Matberedaren lämpar sig inte för att krossa eller mala kaffeböner eller göra strösocker till florsocker.
 - När du tillsätter bittermandelessens eller andra smaktillsatser måste du undvika att dessa kommer i direktkontakt med plasten, eftersom det kan orsaka bestående missfärgningar.

Använda tillbehören

Se diagrammet "Rekommenderad användning" för varje tillbehör.

10A Mixer i plast (om sådan medföljer)

Använda mixern

Bild 4 - 6

- 1 Montera tätningsringen på knivsatsen - se till att tätningen är korrekt placerad i spåren.
 - **Läckage kan uppstå om tätningsringen skadas eller sätts på felaktigt.**
- 2 Fatta tag i undersidan på knivsatsen och sätt ner bladen i bägaren- vrid moturs för att låsa. Se bilderna på undersidan av knivsatsen, med följande betydelser:
 -  - Ej låst läge
 -  - Låst läge
- 3 Lägg ingredienserna i bägaren.
- 4 Sätt på locket på bägaren och vrid medurs tills det knäpper till. Sätt på påfyllningslocket.
- 5 Placera mixern på drivenheten så att  på mixern kommer mot  på drivenheten och vrid medurs för att låsa .
- **Apparaten fungerar inte om mixern inte är korrekt fastlåst.**

10B Glasmixer (om sådan medföljer)

Använda mixern

Bild 7 - 9

- 1 Montera tätningsringen på knivsatsen - se till att tätningen är korrekt placerad i spåren.
 - **Läckage kan uppstå om tätningsringen skadas eller sätts på felaktigt.**
- 2 Skruva fast bägaren på knivsatsen. Se bilderna på undersidan av knivsatsen, med följande betydelser:
 -  - Ej låst läge
 -  - Låst läge
- 3 Lägg ingredienserna i bägaren.
- 4 Placera locket på bägaren och tryck det nedåt för att låsa fast det. Sätt på påfyllningslocket.
- 5 Placera mixern på drivenheten så att  på mixern kommer mot  på drivenheten och vrid medurs för att låsa.
- **Apparaten fungerar inte om mixern inte är korrekt fastlåst.**

Tips och idéer

- När du gör majonnäs ska du lägga i alla ingredienserna utom oljan i mixern. Ta bort locket till påfyllningshålet. Håll därefter sakta i oljan genom hålet i locket medan apparaten är igång.
- Tjocka blandningar, t.ex. patéer och dipmixer kan behöva skrapas ned. Tillsätt mer vätska om blandningen är svår att bereda.
- Vi rekommenderar inte att kryddor bereds eftersom de kan skada plastdelarna.
- Mixa torra ingredienser – skär i bitar, ta bort locket till påfyllningshålet och släpp ned bitarna en och en medan apparaten är igång. Håll handen över öppningen. Resultatet blir bäst om du tömmer apparaten med jämna mellanrum.

11 Knivblad

Följ anvisningarna under "Använda matberedaren".

Tips och idéer

- Använd momentanreglaget för grövre konsistens.
- Skär livsmedel som kött, bröd, grönsaker i cirka 2 cm stora kuber.
- Bryt kex i bitar och släpp ner dem i matningsröret medan maskinen går.
- Var noga med att inte arbeta degen för mycket.
- För pajdeg ska matfettet tas direkt ur kylan, skuret i 2 cm tärningar.
- För bästa resultat när du bearbetar kladdiga frukter/ingredienser, t.ex. dadlar, använder du först "Pulsknappen" för att bryta ner ingredienserna och sedan kontinuerlig bearbetning på maxhastighet.

12 Degkrok

Används för jästdegar.

Följ anvisningarna under "Använda matberedaren".

Tips och idéer

- Bearbeta inte längre än 60 sekunder.
- Placera de torra ingredienserna i skålen och addera vätska genom matarröret medan apparaten är igång. Bearbeta tills dess att en jämn, elastisk boll av deg bildas.
- Gör den andra knådningen för hand. Att göra den andra knådningen i skålen är inte att rekommendera, eftersom matberedaren då kan bli ostadig.

13 Dubbelvisp

Använda vispen

- 1 Montera drivaxeln och skålen på drivenheten.
- 2 Tryck in båda visparna stadigt i drivhuvudet.
- 3 Montera vispen genom att vrida den försiktigt tills den faller ner över drivaxeln.
- 4 Tillsätt ingredienserna.
- 5 Sätt på locket – kontrollera att drivaxelns övre ände hamnar mitt i locket.

Tips och idéer

Viktigt

 **Används endast för lätta blandningar, t.ex. äggvitor och grädde.**

 **Vispen är inte avsedd för allt-i-ett-kakmix eftersom sådan mix är för tung. Vispen kommer då att skadas. Använd alltid knivbladet.**

- Du får bäst resultat om äggen har rumstemperatur.
- Se till att skål och vispar är rena och fria från fett innan du vispar.

14 - 16 Skivor

Använda skärskivorna

- 1 Montera drivaxeln och skålen på drivenheten.
- 2 Håll i handtaget i mitten och lägg skivan på drivaxeln med önskad sida uppåt.
- 3 Sätt på locket.
- 4 Lägg livsmedlen i matarröret.
- 5 Slå på matberedaren och tryck ner livsmedlen i jämn takt med matarstaven ① – **stoppa aldrig ner fingrarna i matarröret.**

Tips och idéer

- Använd färska ingredienser.
- Skär inte livsmedlen i alltför små bitar. Fyll matarröret ganska fullt på bredden. Detta förhindrar att livsmedel glider sidledes under bearbetningen.
- Om bitarna läggs i upprätt blir de kortare än om de läggs i liggande.
- Det blir alltid lite rester av livsmedel kvar på skivan eller i skålen efter bearbetning.

17 Citruspress (om sådan medföljer)

- a Kon
- b Sil

Använda citruspressen



- 1 Montera drivaxeln och skålen på nätenheten.
- 2 Passa in silen i skålen – kontrollera att handtaget på silen är i låst läge, direkt ovanför handtaget på skålen.

- 3 Sätt konen på drivaxeln och vrid runt tills den har gått hela vägen ner.
 - 4 Skär frukten i halvor. Slå sedan på apparaten och tryck frukten mot konen.
- **Citruspressen startar inte om silen inte är korrekt fastlåst.**

Tips och idéer

- För bäst resultat ska frukten förvaras och pressas i rumstemperatur och rullas för hand på en arbetsbänk innan den pressas.
- Flytta frukthalvan från ena sidan till den andra under pressningen för att få ut all fruktsaften.
- Om du pressar stora mängder juice ska du tömma silen regelbundet så att fruktkött och kärnor inte ansamlas sig.

18/19 Minihackaren/kvarnen (om sådan medföljer)

- a Behållare
 - b Tätningsring
 - c Bladenhet
- 1 Placera ingredienserna i behållaren.
 - 2 Montera tätningsringen på knivsatsen.
 - 3 Vänd knivsatsen upp och ner. Sätt den på behållaren med bladen nedåt.
 - 4 Skruva på knivsatsen på behållaren så hårt det går för hand. Se bilderna på undersidan av knivsatsen, med följande betydelser:
 -  - Ej låst läge
 -  - Låst läge
 - 5 Placera kvarnen på drivenheten, ställ in ▼ på kvarnen mot  på drivenheten och vrid medurs för att låsa.
 - 6 Välj maxhastighet eller använd puls-knappen (P).

Tips och idéer

- Barnmat/ puré - låt tillagad mat svalna till rumstemperatur innan du bereder den i kvarnen.
- Resultatet blir bäst om du använder den stora skålen när du hackar örter.

20 Malningskvarn (om sådan medföljer)

- a Kvarnlock
 - b Bladenhet för kvarn
- 1 Lägg ingredienserna i bladenheten.
 - 2 Sätt på locket och vrid medurs tills det är fastlåst.
 - 3 Placera kvarnen på nätenheten och vrid medurs tills det är fastlåst.
 - 4 Välj en hastighet eller använd puls-knappen (P).

Tips och idéer

- När du bearbetar kryddor blir resultatet bäst om du inte bearbetar mer än 50 g åt gången i kvarnen.
- Hela kryddor behåller smaken mycket längre än malda kryddor så det är bäst att mala lite åt gången för att behålla smaken.
- När det gäller att få ut maximal smak och frigöra eteriska oljor är det bäst att rosta hela kryddor innan man maler dem.
- Bearbeta inte hel torkad gurkmeja i kvarnen eftersom den är för hård och kan skada bladen.
- Skär ingefära i små bitar innan du bearbetar den.
- Resultatet blir bäst om du använder den stora skålen när du hackar örter.

21 Råsaftcentrifug (om sådan medföljer)

- a Matarstav
- b Lock till råsaftcentrifug
- c Fruktköttsborttagare
- d Filtertrumma
- e Skål
- f Pip till råsaftcentrifug

Använda råsaftcentrifug

- 1 Montera skålen till juicepressen på nätenheten och lås den på plats genom att vrida den medsols. Pipen ska sitta till vänster om skålen är korrekt fastsatt.
 - 2 Sätt in fruktköttsborttagaren i filtertrumman och se till att flikarna passar in i skårorna på botten av trumman.
 - 3 Montera filtertrumman.
 - 4 Montera locket till tillbehöret och lås det på plats genom att vrida det medsols.
- Råsaftcentrifugen fungerar inte om skålen eller locket inte sitter korrekt.**
- 5 Ställ ett lämpligt glas eller tillbringare under juice-utloppet.
 - 6 Skär livsmedlet i bitar så att det passar i matarröret.
 - 7 Slå på apparaten och tryck ned jämnt med en matarstav. Sätt aldrig i fingrarna i matarröret. Bearbeta färdigt innan du tillsätter mer.
- När du har tillsatt den sista biten ska du låta juicepressen köra i ytterligare 30 sekunder för att pressa ut all saft ur filtertrumman.

Viktigt

- Om juicepressen börjar vibrera ska du stänga av den och ta bort fruktköttet från trumman. Juicepressen vibrerar om fruktköttet distribueras ojämnt.

- Vissa hårda livsmedel kan få juicepressen att sakta ned eller stanna. Om detta händer ska du stänga av apparaten och rensa filtret.
- Stäng av och rensa fruktköttsbortagaren regelbundet under användning.

Tips och idéer

- Ta bort kärnor (t. ex. paprika, melon, plommon) och svårbearbetade skal (t. ex.) melon, ananas) innan du bearbetar dem. Du behöver inte skala eller kärna ur äpplen och päron
- Använd fasta och färska frukter och grönsaker.

22 Express Dice (om sådan medföljer)

- Tärningsskiva
- Rutnät för tärnare
- Matarstav för tärnare

Viktigt!

- Tärningsskivan är endast ämnad för användning tillsammans med tärningstillbehöret.
- Tärnarmatarstaven ska endast användas tillsammans med rutnätet för tärnaren. Om du använder den utan att tärnarnätet är monterat kan tärnarmatarstavens botten skadas.

Använda Express Dice

- 1 Montera drivaxeln och skålen på nätenheten.
- 2 Sätt dit tärningsskivan och sätt på locket.
- 3 Sätt rutnätet i matarröret.
- 4 Slå på och använd matarstaven för tärning för att bearbeta livsmedel genom tärningsskivan.

Hints and Tips

- Underlätta bearbetningen genom att placera båda händerna ovanpå matarstaven och trycka ned ordentligt.
- Använd färska frukter och grönsaker för bästa resultat
- Förhindra att ingrediensen fastnar genom att se till att du inte packar ned den för hårt i matarröret. Helst ska ingrediensen skäras i bitar som inte är större än:

50 × 30 mm

- Om ingrediensen är för hård att trycka genom rutnätet ska du koka den i cirka 10-15

minuter och sedan låta den svalna i kylskåpet innan du bearbetar den.

- Ta alltid bort svårbearbetade skal, kärnor och frön och så vidare, innan du bearbetar ingrediensen.

Obs!

- Eftersom ingredienser finns i så många olika former och storlekar kommer några av de tärnade bitarna att vara missformade. Detta är normalt.
- Ingredienser som ost, skinka och chorizo fastnar i rutnätet och rekommenderas därför inte för användning tillsammans med det här tillbehöret.

Rengöra rutnätet

Använd matarstavens ände till att lossa på bitar som kan ha fastnat i rutnätet.

22A Express Dice kan också användas till att göra pommes frites och tärna råa grönsaker.

- 1 Sätt fast rutnätet utan tärningsskivan.
- 2 Tryck sedan livsmedlet genom rutnätet för hand, utan att slå på maskinen.

23 Express Serve (om sådan medföljer)

- Express serve-drivaxel
- Förlängningsrör
- Bas
- Slungskiva

- 1 Montera drivaxeln och skålen på nätenheten.
- 2 Montera den lilla drivaxeln på huvudaxeln -

Express Serve fungerar inte om den inte är monterad.

- 3 Montera tillbehöret/skivan - använd inte för mycket kraft. Läs avsitte Skivor och Express Dice för mer information samt råd och tips.
- 4 Sätt på locket.

Använd tillsammans med följande:

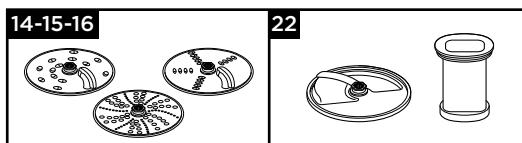

Viktigt - tärnare och skivor

- Om ingrediensen inte kommer ut genom utloppet ska du stänga av apparaten och kontrollera att de inte har fastnat under skivan och att slungskivan är monterad. Rensa bort eventuella livsmedel som har fastnat innan du fortsätter.

Skötsel och rengöring

- Stäng alltid av matberedaren och dra ur kontakten innan du rengör den.
- Hantera knivbladen och skärskivorna med försiktighet -de är mycket vassa.
- Vissa livsmedel kan missfärga plasten. Detta är helt normalt. Plasten skadas inte, och mat som du lagar senare påverkas inte heller på något sätt. Om du gnuggar med en trasa doppad i vegetabilisk olja försvinner missfärgningen.

Drivenhet

- Torka av med en fuktig trasa och torka sedan torr. Se till att området omkring låsmekanismen ⑧ är fri från matrester.
- Sänk inte ned nätenheten i vatten.
- Linda upp sladden i förvaringsutrymmet på strömdelens baksida ⑨.

Rengöringsanvisningar – Hänvisa till relevant illustration **24**.

Service och kundtjänst

- Om du får problem med att använda apparaten ber vi dig att läsa avsnittet om "Problemsökning" i bruksanvisningen eller på www.kenwoodworld.com innan du ringer kundtjänst.
- Produkten omfattas av en garanti som efterföljer alla lagstadgade bestämmelser vad gäller garanti och konsumenträttigheter i inköpslandet.
- Om din Kenwood-produkt inte fungerar som den ska eller om du upptäcker fel ber vi dig att lämna eller skicka in den till ett godkänt KENWOOD-servicecenter. För aktuell information om närmaste godkända KENWOOD-servicecenter besök www.kenwoodworld.com eller Kenwoods webbplats för ditt land.
- Konstruerad och utvecklad av Kenwood i Storbritannien.
- Tillverkad i Kina.



VIKTIG INFORMATION OM HUR PRODUKTEN SKALL KASSERAS I ENLIGHET MED EUROPEISKA DIREKTIV OM AVFALL SOM UTGÖRS AV ELLER INNEHÅLLER ELEKTRISK OCH ELEKTRONISK UTRUSTNING (WEEE)

När produktens livslängd är över får den inte slängas i hushållssoporna. Den kan överlämnas till lokala myndigheters avfallsorteringscentraler eller till en återförsäljare som ger denna service.

Rekommenderad användning









Kör inte apparaten längre än de tider som anges nedan utan en viloperiod.



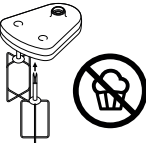

Överskrid inte maxkapaciteterna som står i tabellen nedan.

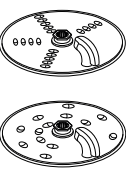
Att köra kontinuerligt under en längre period kan skada apparaten.

Informationen om bearbetning som anges tjänar endast som riktlinje och varierar beroende på det enskilda receptet och ingredienserna som bearbetas.

Bearbeta inte varma ingredienser

Verktyg/ Tillsats	Funktion			
	Allt-i-ett, kakmix	2	10	1,2 kg total vikt
	Pajdeg - knåda in fett i mjöl Tillsätta vatten till pajdegen	2 1 - 2	10 10 - 20	300 g mjölvikt
	Hacka fisk och magert kött Patéer och terriner	2	10 - 30	400 g Max magert kött
	Hacka grönsaker	P	5 - 10	100 g - 250 g
	Hacka nötter	2	30 - 60	100 g - 200 g
	Örter	2	20 - 30	30 g - 50g
	Majonnäs	2	60 - 80	4 äggulor
	Purée mjuk frukt, tillagad frukt och grönsake	2	10 - 30	500 g
	Äggvitor	2	60 - 120	2 - 6 (200 g)
	Vispa gräddes (bearbetningstiden kan variera beroende på gräddens fetthinnehåll)	2	60 - 120	250 - 500 ml
	Jästdegar	2	60	340 g mjölvikt 550 g total vikt
	Rivning och skivning av hårda livsmedel - ost, morötter, potatis och livsmedel med en liknande konsistens	2	-	Fyll aldrig mer än den maxkapacitet på 1,2 l som anges på skålen
	Skivning av mjukare livsmedel - gurka och tomater	1	-	
	River parmesanos	2	-	
	Används för att pressa juice från citrus-frukter (t.ex. apelsiner, citroner, lime och grapefrukt)	1	-	-

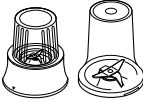
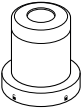
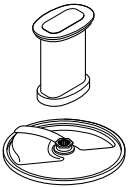
Rekommenderad användning				
Verktyg/ Tillsats	Funktion			
	Kalla vätskor och drycker (Tillsätt is/frysta ingredienser sist till bägaren)	2	30 - 60	1,2 liter
	Milkshakar/kalla mjölkbaserade blandningar	2	15 - 30	1 liter
	Krossning av is	P	30 - 40	6 isbitar (125 g)
	Kakmix (Tillsätt flytande ingredienser först)	1 ↓ 2	10 ↓ 50	1 liter
	Nötter	2	10 - 30	50 g
	Kaffebönor	2	30	50 g
	Rätt kött (nötstek) skuret i 2 centimeters bitar	P	5	70 g
	Bearbetning av kryddor Svartpepparkorn, kardemummafrön, kumminfrön, korianderfrön och fänkålsfrön	2	30 - 60	50 g
Malning av kaffebönor	2	50 g		
	Hacka nötter	P	-	50 g
	Bereda vitlöksklyftor, färsk chili och färsk ingefära	P	-	30 g
	Färs kokosnöt	2/P	30 - 60	40 g
	Frukt och grönsaker	2	60 - 120	600 g
	Använd till att tärna olika livsmedel som t. ex. morot, zucchini, gurka, rödbeta och äpple.	2	-	Fyll inte över maxkapaciteten som står markerad på skålen.
	Används för att skära flera olika livsmedel, som till exempel morot, zucchini och gurka samt potatis till pommes frites.	Manuell		

Problemsökning		
Problem	Orsak	Lösning
Matberedaren fungerar inte	Ingen ström Skålen har inte satts på på nätenheten på rätt sätt. Skålens lock är inte låst på rätt sätt.	Kontrollera att matberedaren är ansluten till strömmen. Kontrollera att skålen sitter rätt och att handtaget sitter mot det högra hörnet på framsidan. Kontrollera att locket låser korrekt i handtagsområdet. Matberedaren fungerar inte om skålen och locket sätts på felaktigt. Om inget av ovanstående gäller ska du kontrollera säkringen/strömbrytaren i hemmet.
	Den borttagbara drivaxeln ⑤ är inte monterad på drivenheten.	Montera den borttagbara drivaxeln ⑤ på drivenheten innan du monterar skålen. Skålens redskap och tillbehör kommer inte att fungera om drivaxeln inte är monterad.
Mixern/ kvarnen startar inte	Mixern/ kvarnen är inte låst på rätt sätt. Mixern/ kvarnen är inte korrekt monterad.	Mixern/kvarnen startar inte om den inte är korrekt fastlåst. Kontrollera att knivsatsen är tillräckligt hårt påskruvad i bägaren/behållaren.
Mixern stannar under beredningen	Mixern är överbelastad/ maximal kapacitet har överskridits. Locket är inte låst.	Kontrollera maxkapaciteterna som anges i tabellen med rekommenderade hastigheter. Kontrollera att locket låsts ordentligt.
Mixer eller multikvarn läcker från basen av bladenheten.	Tätningssringen saknas. Tätningssringen sitter inte rätt. Tätningssringen skadad.	Se till att tätningssringen sitter rätt och att den inte är skadad. Se "Service och kundtjänst" om du behöver en ny tätningssring.
Enheten instabil/stora vibrationer och rörelser.	Kladdiga frukter/ ingredienser, t.ex. dadlar, bearbetas. Vald hastighet är för låg.	För bästa resultat använd först "Pulskanppen" för att bryta ner ingredienserna och sedan kontinuerlig bearbetning på maxhastighet.
Verktygen/tillsatserna fungerar inte som de ska	Se tipsen i motsvarande avsnitt "Använda tillsatserna". Se till att tillsatserna har satts ihop ordentligt.	

Norsk

Brett ut framsiden med illustrasjoner

Sikkerhet

- Les nøye gjennom denne bruksanvisningen og ta vare på den slik at du kan slå opp i den senere.
- Fjern all emballasje og eventuelle merkesedler.
- Hvis støpselet eller ledningen er skadet, må de av sikkerhetshensyn skiftes ut av Kenwood eller et godkjent Kenwood-verksted for å unngå ulykker.
- **Du må IKKE ta på de skarpe bladene.** Bladene og platene er veldig skarpe. **Hold alltid i fingergrepet øverst, unna skjærekanten, ved håndtering av de skarpe knivene, tømning av bollen og under rengjøring.**
- **Du må IKKE behandle varme ingredienser.**
- **Vær forsiktig når du heller varm væske i kjøkkenmaskinen eller blenderen – den kan bli slynget ut av apparatet ved plutselig dampdannelse.**
- Ikke gå fra apparatet mens det er i bruk.
- Ikke overskrid maksimal kapasitet som beskrevet i tabell over anbefalt bruk.
- **Ikke bruk apparatet lenger enn de angitte tidene uten hvileperioder. Ved kontinuerlig behandling i lengre perioder kan det skade apparatet.**

Funksjon/tilbehør	Maksimum behandlingstid	Hvileperiode mellom hver behandling
Hurtigmikser	60 sek	Koble fra apparatet og la det kjøle seg ned i 15 minutter
Tunge blandinger i bollen (f.eks. deig)	60 sek	
Minihakkeren/kvernen	30 sek	
Malekvern	60 sek	

- Ikke løft eller bær prosessoren i håndtaket. Det kan knekke og føre til skader.
- Ta alltid ut kniven før du tømmer bollen.
- Hold hender og verktøy unna prosessorbollen og mikserglasset mens strømmen er koblet til. Bruk slikkepott eller annet redskap for å skyve ned maten.
- Slå alltid av apparatet og trekk ut stikkontakten når den står uten oppsyn og før montering, demontering eller rengjøring.
- Bruk aldri fingrene til å skyve ingrediensene ned i matetrakten. Du må alltid bruke stapperen som følger med.
- **Ikke fest knivenheten til motordelen uten at mikserglasset eller kvernbeholder/lokk sitter på.**

- **FORSIKTIG:** Før du fjerner lokket fra bollen, hurtigmikseren eller kvernen fra strømenheten:
 - slå av maskinen;
 - vent til tilbehøret/knivbladene har stoppet helt opp;
 - vær forsiktig så du ikke skrur løs mikserglasset eller kvernbegeret fra knivenheten.
- Start aldri maskinen ved å vri på lokket. Bruk av/på-bryteren.
- **Dette apparatet blir ødelagt og kan føre til skader hvis låsemekanismen blir utsatt for stort press.**
- Bruk kun originalt tilbehør.
- Aldri bruk et skadet apparat. Få det kontrollert eller reparert: se Service og kundetjeneste.
- La aldri strømenheten, ledningen eller støpselet bli vått.
- La ikke ledningen henge over kanten på bordet eller arbeidsbenken, eller ligge inntil varme overflater.
- Barn må ha tilsyn for å sikre at de ikke leker med apparatet.
- Dette apparatet må ikke brukes av barn. Hold apparatet og den tilhørende ledningen utenfor barns rekkevidde.
- Apparater kan brukes av personer med reduserte fysiske, sensoriske eller mentale evner, eller som mangler erfaring eller kunnskap, hvis de har fått tilsyn eller veiledning om trygg bruk av apparatet og de forstår farene det innebærer.
- Bruk bare apparatet til dets tiltenkte hjemlige bruk. Kenwood frasier seg ethvert ansvar ved feilaktig bruk eller dersom apparatet ikke er brukt i henhold til denne bruksanvisningen.
- Feil bruk av processoren, hurtigmikseren eller kvernen kan føre til personskader.
- Maks. hastighet avhenger av minikutter/kverntilbehøret. Det er dette som trekker mest kraft – andre tilbehør kan trekke mindre kraft.

Hurtigmikser

-  **Du må IKKE behandle varme ingredienser.**
- **SKÅLDEFARE:** Varme ingredienser må kjøles ned til romtemperatur før du har dem i mikserglasset eller mikser dem.
- Vær alltid forsiktig når du håndterer knivenheten, og unngå å berøre skjærekanten på kniven når du rengjør.
- Hurtigmikseren må alltid brukes med lokket påsatt.
- Mikserglasset må kun brukes med medfølgende knivenhet.
- Du må aldri kjøre hurtigmikseren når den er tom.
- Smoothie-oppskrifter – ikke bland frosne ingredienser som har stivnet til en klump i fryseren. Bryt den opp før den tilsettes mikserglasset.

Kverntilbehør

- Du må aldri sette knivenheten på strømenheten uten at begeret/lokket er satt på.
- Du må aldri skru av begeret/lokket mens kvernen er satt på apparatet.

- Ikke berør de skarpe knivene – hold knivenheten utenfor barns rekkevidde.
- Du må aldri ta av kvernen før knivene har stoppet helt.
- Apparatet fungerer ikke hvis kvernen ikke er satt korrekt på plass.
- Du må ikke behandle varme ingredienser i kvernen – la dem kjøle seg ned til romtemperatur før behandling.

Minihakkeren/kvernen

- Behandling av krydder anbefales ikke, da det kan skade plastdelene.

Malekvern

- Du må ikke behandle tørket gurkemeierot. Den er for hard og kan skade bladene.

Juicepresse

- Du må ikke bruke juicepressen hvis filteret, lokket eller bollen er skadet eller har synlige sprekker.
- Knivbladene på basen av filtertrommelen er veldig skarpe – vær forsiktig ved håndtering og rengjøring av trommelen.
- Bruk kun stapperen som følger med. Ikke putt fingrene i materøret. Trekk ut støpselet før fjerning av blokkering i materøret.
- Slå av apparatet og vent til filteret stopper før du fjerner lokket.

Express Dice/Express Serve tilbehør og skiver

- Terningristen og skivene er veldig skarpe; vær forsiktig ved påsetting, fjerning og rengjøring. **Hold alltid i fingergrepet, vekk fra skjærekanten ved håndtering av de skarpe knivbladene, tømning av bollen og ved rengjøring.**
- Ikke bruk fingrene til å skyve maten ned i materøret. Bruk kun stapperen som følger med.
- Du må ikke bruke stor kraft for å skyve maten ned i materøret – det kan skade tilbehøret.
- Slå av og vent til skiven har stoppet helt før du fjerner lokket.
- Du må aldri helle varm væske i materøret.

Express Serve

- Unngå kontakt med bevegelige deler. Hold fingrene unna matuttaket.
- Må ikke kjøres når terningkutter eller skiver brukes uten slyngeplaten påsatt. **Hvis slyngeplaten ikke er påsatt, vil maten pakkes sammen under platen og ikke komme ut av matuttaket, noe som kan skade tilbehøret.**
- Sitruspressen er ikke beregnet for å brukes med Express Serve. Sitruspressen må alltid brukes med hovedbollen.

Rengjøring

- Tørk over motordelen og drivhodet på vispen med en fuktig klut og tørk. Pass på at det ikke sitter igjen matrester i festet ⑧.
- Du må ikke legge motordelen, knivenheten eller drivhodet på vispen i vann.
- Bollen, lokket, stapperen og alle tilbehør/redskaper unntatt knivenheten og drivhodet på vispen kan vaskes både for hånd og i oppvaskmaskin.
- Knivenheten børstes ren og skylles under rennende vann.

Før du setter i støpselet

- Forsikre deg om at nettspenningen stemmer overens med det som står på undersiden av apparatet.
- Dette apparatet overholder EC-forordning 1935/2004 om materialer og gjenstander som er bestemt å komme i kontakt med næringsmidler.

Før første gangs bruk

- 1 Fjern plastdekslene fra knivbladet. **Bladene er veldig skarpe, så vær forsiktig.** Disse dekslene bør kastes da de kun skal beskytte bladet under produksjon og transport.
- 2 For vask av delene ser du Rengjøring og vedlikehold.

Deler

Foodprocessor

- ① Stapper
- ② Matetrakt
- ③ Lokk
- ④ Bolle
- ⑤ Avtagbar drivaksel
- ⑥ Strømenhet
- ⑦ Hastighetskontroll/pulsfunksjon
- ⑧ Sikkerhetslåser
- ⑨ Ledningsvikler (bak)

10A Plastblender (hvis den medfølger)

- a Knivenhet
- b Tetningsring
- c Mikserglass
- d Fyllhette
- e Lokk

10B Glasshurtigmikser (hvis den medfølger)

- a Knivenhet
- b Tetningsring
- c Mikserglass
- d Lokk
- e Fyllhette

C Standardtilbehør

- ⑪ Knivblad
- ⑫ Deigkrok
- ⑬ Dobbelt visp
- ⑭ 4 mm skjære-/riveplate
- ⑮ 2 mm skjære-/riveplate
- ⑯ Ekstra fin riveplate

Ekstrauststyr

Det er ikke sikkert at alt tilbehøret som står oppført, følger med matprocessoren din. Tilbehøret avhenger av modellen. Gå inn på www.kenwoodworld.com for informasjon om hvordan du kjøper tilbehør som ikke følger med i pakken.

D Valgfritt tilbehør

- ⑰ Sitruspresse (hvis den medfølger)
- ⑱ Minihakker/kvern av glass (hvis den medfølger)
- ⑲ Minihakker/kvern av plast (hvis den medfølger)
- ⑳ Malekvern (hvis den medfølger)
- ㉑ Juicepresse (hvis den medfølger)
- ㉒ Express Dice (hvis den medfølger)
- ㉓ Express Serve (hvis den medfølger)

Bruk av foodprocessoren

Illustrasjon ① - ③

- 1 Sett den avtagbare drivakselen på strømenheten.
- 2 Sett deretter på bollen ved å sette  på bollen på linje med  på strømenheten og vri med klokken til den låses på plass .
- 3 Sett på et tilbehør over bollens drivaksel.
 - Sett alltid bollen og tilbehøret på plass på processoren før du legger til ingredienser.
- 4 Fest lokket og sørg for at toppen av drivakselen/verktøyet festes i midten av lokket.
 - **Ikke bruk lokket til å styre prosessoren, men bruk alltid av/på-hastighetskontrollen.**
- 5 Sett inn støpselet, slå på og velg hastighet. (Se tabell over anbefalt bruk).
 - **Processoren fungerer ikke hvis bollen eller lokket ikke er låst korrekt på plass i sikkerhetslåsen. Sjekk at matetrakten og bollehåndtaket sitter foran til høyre.**
 - Bruk pulsfunksjonen (P) til korte støt. Pulsfunksjonen fungerer så lenge kontrollen holdes på plass.
- 6 Følg trinnene ovenfor i motsatt rekkefølge når du skal ta av lokket, tilbehøret og bollen.
 - **Slå alltid av apparatet og trekk ut støpselet før du fjerner lokket.**

Viktig

- Foodprocessoren egner seg ikke til knusing eller maling av kaffebønner, eller til knusing av grovt sukker til strøsukker (farin).
- Når du tilsetter mandelessens eller andre smakstilsetninger, må ikke disse komme i kontakt med plastmaterialet da de kan lage merker.

Bruk av tilbehøret

Se tabell over anbefalt bruk for hvert tilbehør.

10A Plastblender (hvis den medfølger)



Bruk av Plastblender

Illustrasjon ④ - ⑥

- 1 Sett tetningsringen inn i knivenheten - pass på at ringen sitter på plass i fordypningen.
 - **Det vil oppstå lekkasje dersom forseglingen er skadet eller feil påsatt.**
- 2 Hold undersiden av knivenheten og sett knivbladene inn i mikserglasset. Vri mot klokken til de sitter på plass. Se illustrasjonen på undersiden av knivenheten:

 - Ulåst posisjon

 - Låst posisjon

- 3 Ha ingrediensene i mikserglasset.
- 4 Sett lokket på mikserglasset og vri med klokken til det klikker på plass. Sett på fyllhetten.
- 5 Plasser hurtigmikseren på strømenheten, plasser  på hurtigmikseren på linje med  på strømenheten og vri med klokken for å låse .

- **Apparatet fungerer ikke hvis blenderen ikke er satt korrekt inn i sikkerhetslåsen.**

10B Glassblender (hvis den medfølger)

Bruk av Glassblender

Illustrasjon ⑦ - ⑨

- 1 Sett tetningsringen inn i knivenheten - pass på at ringen sitter på plass i fordypningen.
 - **Det vil oppstå lekkasje dersom forseglingen er skadet eller feil påsatt.**
- 2 Skru mikserglasset på knivenheten. Se på illustrasjonene på undersiden av knivenheten som følger:
 -  - Ulåst posisjon
 -  - Låst posisjon
- 3 Ha ingrediensene i mikserglasset.
- 4 Sett lokket på glasset og trykk ned for å feste det. Sett på fyllhetten.
- 5 Plasser hurtigmikseren på strømenheten, plasser  på hurtigmikseren på linje med  på strømenheten og vri med klokken for å låse.
- **Apparatet fungerer ikke hvis blenderen ikke er satt korrekt inn i sikkerhetslåsen.**

Råd og tips

- Når du lager majones, legger du alle ingrediensene unntatt oljen i hurtigmikseren. Ta av fyllhetten. Mens apparatet kjører heller du oljen sakte gjennom hullet i lokket
- Tykke blandinger, f.eks. patéer og dipp, må kanskje skrapes ned. Hvis blandingen er vanskelig å prosessere, skal du tilsette mer væske.
- Det anbefales ikke å prosessere krydder, da de kan skade plastdelene.
- Når du skal blande tørre ingredienser, skjærer du dem i biter, fjerner fyllhetten og mens apparatet kjører, legger du i én og én bit. Hold hånden over åpningen. For best resultat tømmer du den jevnlig.

11 Knivblad

Knivbladet er det mest allsidige av alt tilbehøret. Følg veiledningen under «Bruk av foodprocessoren».

Råd og tips

- Bruk pulskontrollen for en grovere konsistens.
- Skjær matvarer som kjøtt, brød og grønnsaker i terninger på ca. 2 cm.
- Kjeks kan brytes i biter og tilsettes i matetrakten mens maskinen kjører.
- Pass på å ikke overbehandle dem.
- Når du lager bakverk bruker du fett rett fra kjøleskapet som er skåret i terninger på 2 cm.
- For best mulig resultat ved behandling av klissete frukt/ingredienser slik som dadler, bruk "Pulsering" først for å bryte opp ingrediensene og deretter fortsett med å behandle på maksimal hastighet.

12 Deigredskap

Bruk til gjærdeigblandinger.

Følg veiledningen under «Bruk av foodprocessoren».

Råd og tips

- Ikke behandle matvarene lenger enn 60 sekunder.
- Ha de tørre ingrediensene i bollen og hell væsken ned i matetrakten mens apparatet kjører. Kjør til ingrediensene danner en jevn, elastisk deigball.
- Elte på nytt for hånd. Det anbefales ikke at du elter på nytt i bollen siden det kan føre til at prosessoren blir ustabil.

13 Dobbel visp

Bruk av vispen

- 1 Sett drivakselen og bollen på strømenheten.
- 2 Dytt hver visp på plass i vispinnsatsen.
- 3 Fest vispen forsiktig ved å vri den til den faller over drivakselen.
- 4 Tilsett ingrediensene.
- 5 Fest lokket og sørg for at enden på skaftet fester seg i midten av lokket.

Råd og tips

Viktig

 **Brukes kun til lette blandinger som eggehviter og krem.**

 **Vispen er ikke egnet til å lage alt-i-ett-kakemikser, da disse er for tunge og vil skade den. Bruk alltid knivbladet.**

- Du oppnår best mulig resultater når eggene oppbevares i romtemperatur.
- Sørg for at bollen og vispene er rene og fettfrie før visping.

14 - 16 Plater

Bruk av skjæreplatene

- 1 Sett drivakselen og bollen på strømenheten.
- 2 Hold i midtgrepet og plasser platen på drivakselen med passende side øverst.
- 3 Sett på lokket.
- 4 Legg maten i matetrakten.
- 5 Slå på og dytt jevnt nedover med stapperen -
① **aldri plasser fingrene i matetrakten.**

Råd og tips

- Bruk ferske ingredienser
- Ikke skjær matvarene i for små biter. Fyll matetrakten rimelig full i bredden. Det forhindrer at matvarene sklir sidelengs under behandlingen.
- Mat som er plassert stående kommer ut kortere enn mat som er plassert liggende.
- Det kommer alltid til å ligge igjen litt rester på skiven eller i bollen etter behandlingen.

17 Sitruspresse (hvis den medfølger)

- a Presse
- b Sil

Bruk av sitruspressen

- 1 Sett drivakselen og bollen på strømenheten.
 - 2 Fest silen i bollen og sørg for at silhåndtaket er låst i posisjon direkte over bollehåndtaket.
 - 3 Plasser pressen over drivakselen og vri den til den faller helt ned.
 - 4 Skjær frukten i to. Deretter slår du på og presser frukten ned i pressen.
- **Sitruspressen vil ikke fungere hvis silen ikke er låst skikkelig.**

Råd og tips

- For best mulig resultater oppbevarer og presser du frukten i romtemperatur og håndruller den på en benkeplate før pressing.
- For å bidra til saftutvinningen beveger du frukten fra side til side når du presser den.
- Når du lager saft av store mengder frukt, tømmer du silen jevnlig for å hindre at det bygger seg opp fruktkjøtt og frø.

18/19 Minihakkeren/kvernen (hvis den medfølger)

- a Beholder
- b Tetningsring
- c Knivenhet

- 1 Legg ingrediensene i begeret.
- 2 Sett tetningsringen inn i knivenheten.
- 3 Snu knivenheten opp ned. Senk den ned i begeret med knivbladene ned.
- 4 Skru fast knivenheten i begeret til den sitter stramt. Se illustrasjonene på undersiden av knivenheten:

 - Ulåst posisjon

 - Låst posisjon

- 5 Sett kvernen på strømenheten ved å la ▼ på kvernen stå overfor ■ på strømenheten, og vri med klokken for å låse den på plass.
- 6 Velg maksimal hastighet eller bruk pulsering (P).

Råd og tips

- Barnemat/mos: la varm mat kjøle seg ned til romtemperatur før du behandler den i kvernen.
- Du får best resultat hvis du bruker hovedbollen til hakking av urter.

20 Malekvern (hvis den medfølger)

- a Kvernlokk
- b Knivenhet for kvern

Bruk av malekvernen

- 1 Ha i ingrediensene i knivenheten.
- 2 Sett på lokket og vri det med klokken for å låse det på plass.
- 3 Sett kvernen på strømenheten og vri med klokken for å låse den på plass.
- 4 Velg en hastighet eller bruk pulsfunksjonen (P).

Råd og tips

- Du får best mulig resultat ved behandling av krydder hvis du ikke behandler mer enn 50 g samtidig i kvernen.
- Helt krydder beholder smaken mye lenger enn malt krydder, så det er bedre å male litt av gangen for å få best mulig smak.
- Du får mest mulig smak og oljer ut av helt krydder hvis du steker det før du kverner det.
- Du må ikke behandle tørket gurkemeierot i kvernen. Den er for hard og kan skade bladene.

- Skjær ingefær i små biter før behandling.
- Du får best resultat hvis du bruker hovedbollen til hakking av urter.

21 Juicepresser (hvis den medfølger)

- a Stapper
- b Juicepresselokk
- c Fruktkjøttfjerner
- d Filtertrommel
- e Bolle
- f Tut

Slik bruker du juicepressen

- 1 Sett juicepressebollen på motordelen, vri med klokken til den låses på plass – tuten skal være til venstre når bollen sitter korrekt.
 - 2 Plasser fruktkjøttfjerner i filtertrommelen – påse at tappene står overfor sporene i bunnen av trommelen.
 - 3 Sett på filtertrommelen
 - 4 Sett på tilbehørslokket – vri med klokken til det låses på plass. **Juicepressen vil ikke fungere hvis bollen og lokket ikke er skikkelig sikret i festet.**
 - 5 Plasser et egnet glass eller mugge under juiceuttaket.
 - 6 Kutt matvarene slik at de passer i materøret.
 - 7 Slå på apparatet og skyv ned jevnt med stapperen – du må aldri stikke fingrene i materøret. Vent til maten er behandlet før du tilsetter mer.
- Når siste bit er lagt i, lar du juicepressen kjøre i ytterligere 30 sekunder for å trekke ut all juice fra filtertrommelen.

Viktig

- Hvis juicepressen begynner å vibrere, slår du av apparatet og fjerner fruktkjøttet fra trommelen. Juicepressen vibrerer når fruktkjøttet er ujevnt fordelt.
- Visse svært harde matvarer kan få juicepressen til å sakne eller stoppe. Hvis dette skjer, slår du av apparatet og fjerner blokkeringen av filteret.
- Slå av apparatet og tøm fruktkjøttssamleren regelmessig under bruk.

Råd og tips

- Før behandling må du fjerne steiner og kjerner (f.eks. paprika, melon, plomme) og hardt skall (f.eks. melon, ananas). Du trenger ikke å skrelle eller kjerne ut epler og pærer.
- Bruk fast, fersk frukt og grønnsaker.

22 Express Dice (hvis den medfølger)

- a Terningskive
- b Terningrist
- c Terningstapper

Viktig

- Terningskiven er kun beregnet på å brukes sammen med terningtilbehøret.
- Terningstapperen skal kun brukes med terningsristen. Hvis du bruker det uten at terningsristen monteres, vil det føre til skade på bunnen av tapperen.

Slik bruker du Express Dice

- 1 Sett drivakselen og bollen på motordelen.
- 2 Tilsett terningskiven og sett på lokket.
- 3 Plasser terningristen i materøret.
- 4 Slå på og bruk terningstapperen til å føre maten gjennom terningristen.

Råd og tips

- Hjelp til med behandlingen ved å plassere begge hender oppå stapperen og presse bestemt ned.
- Bruk fersk frukt og grønt for de beste resultatene.
- Ikke stapp materøret for fullt for å unngå tilstopping – bitene skal helst ikke være større enn:

50 × 30 mm

- Hvis bitene er for harde til å bli presset gjennom risten, kokes de i ca. 10-15 minutter og avkjøles i kjøleskap før behandling.
- Fjern alltid hardt skall, steiner, kjerner og frø osv. før behandling.

Merk:

- På grunn av ulike størrelser og former på matvarene, vil terningene ha noen misformede biter. Dette er normalt.
- Matvarer som ost, skinke og chorizo vil tilstoppe risten, så disse anbefales ikke å brukes med dette tilbehøret.

Rengjøre risten

Bruk enden av stapperen til å fjerne eventuelle matrester i terningristen.

22A Express Dice kan også brukes til å lage pommes frites og grønnsaksstaver.

- 1 Sett på terningristen uten terningskiven.
- 2 Deretter skyver du maten gjennom risten uten å slå på apparatet.

23 Express Serve (hvis den medfølger)

- a Express serve-drivaksel
- b Forlengerrør
- c Base
- d Slyngeplate

- 1 Sett drivakselen og bollen på motordelen.
- 2 Sett den lille drivakselen på hovedakselen - **Express Serve fungerer ikke hvis den ikke er er påsatt.**
- 3 Sett på ønsket tilbehør/skive - ikke bruk for stor kraft. Se avsnitt om skiver og Express terning for mer informasjon og tips.
- 4 Sett på lokket.

Brukes sammen med følgende:

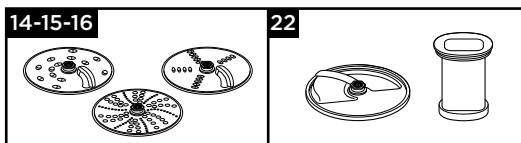

Viktig – Terningkutter og skiver

- Hvis maten ikke kommer ut av matutløpet, slå av og undersøk om undersiden av skiven er tilstoppet og at slyngeplaten er påsatt. Fjern eventuelle matrester før du fortsetter behandlingen.

Rengjøring og vedlikehold

- Slå alltid av maskinen og trekk ut støpselet før rengjøring.
- **Vær forsiktig når du håndterer knivbladet og skjæreplatene – de er ekstremt skarpe.**
- Enkelte ingredienser kan føre til misfarging av plastmaterialet. Dette er helt normalt og skader ikke plasten. Det påvirker heller ikke smaken på maten. Fjern misfarging med en klut fuktet i vegetabilsk olje.

Motordelen

- Tørk over med en fuktig klut og la tørke. Pass på at det ikke sitter igjen matrester i festet ⑧.
- Ikke legg motordelen i vann.
- Oppbevar overflødig ledning i oppbevaringsrommet bak på motordelen ⑨.

Rengjøringsveiledning – se relevant illustrasjon **24**.

Tabell over anbefalt bruk











Ikke bruk apparatet lengre enn de angitte tidene uten hvileperioder.







Ikke fyll over maksimumskapasiteten oppgitt i tabellen nedenfor.

Ved kontinuerlig behandling i lengre perioder kan det skade apparatet.

Bruksinformasjonen som oppgis er bare veiledende og vil variere ut fra oppskrift og ingrediensene som behandles.

Du må ikke mikse varme ingredienser

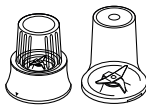
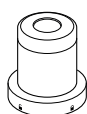
Verktøy/ tilbehør	Funksjon		 (Sek)	
	Alt-i-ett-kakemiks	2	10	1,2 kg total vekt
	Butterdeig - smuldre smør i mel Tilføyning av vann for å kombinere ingredienser i butterdeig	2 1 - 2	10 10 - 20	300 g melvekt
	Skjære opp fisk og magert kjøtt Posteier og terriner	2	10 - 30	400 g maks magert storfekjøtt
	Skjære opp grønnsaker	P	5 - 10	100 g - 250 g
	Hakke nøtter	2	30 - 60	100 g - 200 g
	Urter	2	20 - 30	30 g - 50 g
	Majones	2	60 - 80	4 eggeplommer
	Mose myk frukt, kokt frukt og grønnsaker	2	10 - 30	500 g
	Eggehviter	2	60 - 120	2 - 6 (200 g)
	Pisket krem (Behandlingstidene kan variere ut fra fettinnholdet i fløten)	2	60 - 120	250 - 500 ml
	Gjærdeig	2	60	340 g melvekt 550 g total vekt
 	Kutte og rive faste matvarer - ost, gulrøtter, poteter og matvarer med lignende tekstur	2	-	Ikke fyll over maksmerket på bollen - 1,2 liter
	Kutte mykere matvarer - agurk og tomater	1	-	
	River parmesanost	2	-	
	Bruk til å klemme saft fra sitrusfrukter, f.eks. appelsiner, sitroner og grapefrukt.	1	-	-

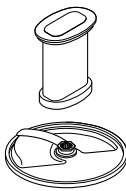
Tabell over anbefalt bruk				
Verktøy/ tilbehør	Funksjon		 (Sek)	
	Kalde væsker og drikkevarer (Tilsett isbiter/frosne ingredienser i glasset til slutt)	2	30 - 60	1,2 liter
	Milkshaker eller blandinger med kald melk	2	15 - 30	1 liter
	Isknusing	P	30 - 40	6 isbiter (125 g)
	Røre (Tilsett flytende ingredienser først)	1 ↓ 2	10 ↓ 50	1 liter
	Nøtter	2	10 - 30	50 g
	Kaffebønner	2	30	50 g
	Rått kjøtt (storfekjøtt) skåret i terninger på 2 cm	P	5	70 g
	Behandling av krydder Svarte pepperkorn, kardemommefrø, spisskummenfrø, korianderfrø og fenikkelfrø	2	30 - 60	50 g
	Male kaffebønner	2		50 g
	Hakke nøtter	P	-	50 g
	Prosessere hvitløkkløfter, fersk chili og fersk ingefærrot	P	-	30 g
	Fersk kokosnøtt	2/P	30 - 60	40 g
	Frukt og grønnsaker	2	60 - 120	600 g
	Brukes til å kutte en rekke ulike matvarer, for eksempel gulrøtter, squash, agurk, rødbeter og epler i terninger.	2		Ikke fyll over maksimum- skapisiteten merket på bollen
	Brukes til å kutte en rekke matvarer slik som poteter, gulrøtter squash og agurk til pomme frites og grønnsaksstaver.	Manual		

Service og kundetjeneste

- Hvis du har problemer med å bruke apparatet ditt, må du sjekke «Feilsøkningsveiledningen» i håndboken eller gå til www.kenwoodworld.com før du kontakter oss for hjelp.
- Vennligst merk at produktet ditt dekkes av en garanti som overholder alle lovforskrifter angående eksisterende garanti- og forbrukerrettigheter i landet der produktet ble kjøpt.
- Hvis Kenwood-produktet ditt har funksjonssvikt eller du finner defekter på det, må du sende eller ta det med til et autorisert KENWOOD-servicesenter. Du finner oppdatert informasjon om hvor ditt nærmeste autoriserte KENWOOD-servicesenter er, på www.kenwoodworld.com eller på nettstedet for landet ditt.

- Designet og utviklet av Kenwood i Storbritannia.
- Laget i Kina.



VIKTIG INFORMASJON OM KORREKT KASTING AV PRODUKTET I HENHOLD TIL EU-DIREKTIVET OM ELEKTRISK OG ELEKTRONISK UTSTYR SOM AVFALL (WEEE)

På slutten av levetiden må ikke produktet kastes som vanlig avfall.

Det må tas med til et lokalt kildesorteringssted eller til en forhandler som tilbyr tjenesten.

Feilsøkingsveiledning

Problem	Årsak	Løsning
Prosessoren fungerer ikke.	Ikke strøm. Bollen er ikke festet riktig til strømenheten. Bollelokket er ikke låst riktig.	Sjekk at støpselet på prosessoren sitter i kontakten. Sjekk at bollen sitter riktig på og at håndtaket sitter foran til høyre. Kontroller at lokklåsen er riktig plassert i håndtaksområdet. Prosessoren vil ikke fungere hvis ikke bollen og lokket sitter som de skal. Hvis det ikke er noe av ovennevnte, kontrollerer du sikringene/strømbryteren i huset.
	Avtagbar drivaksel ⑤ er ikke koblet til strømenhet.	Monter den avtagbare drivakselen ⑤ på strømenheten før du monterer bollen. Bolleredskapet og tilbehør vil ikke fungere, med mindre drivakselen er montert.
Hurtigmikseren eller kvernen kjører ikke.	Hurtigmikseren eller kvernen er ikke låst korrekt på plass. Hurtigmikseren eller kvernen er ikke montert korrekt.	Hurtigmikseren eller kvernen fungerer ikke hvis de ikke er satt riktig på i sikkerhetslåsen. Sjekk at knivenheten er strammet helt til i mikserglasset/begeret.
Prosessoren stanser midt i prosessen.	Prosessoren er overfylt / maksimal kapasitet overskredet. Lokket er låst opp.	Sjekk maksimalkapasiteten som står oppført i tabellen for anbefalt bruk. Kontroller at lokket er riktig låst.
Hurtigmikseren eller multikvernen lekker fra knivenhetsbasen.	Tetningsringen er ikke satt på. Tetningsringen er feil satt på. Tetningsringen er skadet.	Sjekk at tetningsringen er satt riktig på og ikke er skadet. Hvis du trenger en ny tetningsring, se Service og kundetjeneste.
Enheten er ustabil/tunge vibrasjoner og bevegelse.	Klissete frukt/ingredienser slik som dadler behandles. For lav hastighet valgt.	For best mulig resultat, bruk "Pulsring" først for å bryte opp ingrediensene og deretter fortsett med å behandle på maksimal hastighet.
Redskapet/tilbehøret fungerer dårlig.	Se tipsene i den relevante delen under «Bruk av tilbehøret». Sjekk at tilbehøret er satt sammen riktig.	

Suomi

Taita auki etusivun kuvitukset

Turvallisuus

- Lue nämä ohjeet huolella ja säilytä ne myöhempää tarvetta varten.
- Poista pakkauksen osat ja mahdolliset tarrat.
- Jos virtajohto tai pistoke on vaurioitunut, sen saa vaihtaa ainoastaan Kenwood tai Kenwoodin valtuutettu huoltoedustaja vaarojen välttämiseksi.
- **ÄLÄ koske teräviin teriin.** Terät ja levyt ovat hyvin teräviä. **Kun käsittelet leikkuuteriä, tyhjennät kulhon tai puhdistat, tartu aina yläosaan kauas itse terästä.**
- **ÄLÄ käsittele kuumia ainesosia.**
- **Ole varovainen kaataessasi kuumaa nestettä yleiskoneeseen tai tehosekoittimeen, sillä sitä voi roiskua ulos äkillisen höyrystymisen vuoksi.**
- Älä koskaan jätä laitetta valvomatta, kun se on toiminnassa.
- Älä ylitä käyttösuositustaulukossa mainittuja enimmäistehoja.
- **Laitetta saa käyttää yhtäjaksoisesti korkeintaan alla kuvatun ajan verran ilman taukoa. Jos sitä käytetään yhtäjaksoisesti pidempään, se saattaa vaurioitua.**

Toiminto/lisälaite	Pisin yhtäjaksoinen käyttöaika	Tauon pituus käyttöjaksojen välillä
Tehosekoitin	60 sekuntia	Irrota laitteen pistoke pistorasiasta ja anna laitteen jäähtyä 15 minuuttia.
Raskaat seokset kulhossa (esim. taikina)	60 sekuntia	
Monitoimimyllyn	30 sekuntia	
Jauhatusmylly	60 sekuntia	

- Älä nosta tai kanna yleiskonetta kahvasta. Muutoin kahva voi särkyä, jolloin voi aiheutua onnettomuus.
- Irrota leikkuuterä aina ennen kuin kaadat kulhon sisällön astiaan.
- Pidä kädet ja keittiövälineet poissa yleiskoneen kulhosta ja tehosekoittimen astiasta, kun yleiskoneen pistoke on pistorasiassa. Jos ruokaa täytyy painaa alaspäin, käytä lastan kaltaista tarkoitukseen soveltuvaa työvälinettä.
- Katkaise laitteesta virta ja irrota virtapistoke pistorasiasta ennen laitteen jättämistä ilman valvontaa sekä ennen kokoamista, purkamista tai puhdistamista.
- Älä koskaan paina ruokaa syöttösuppiloon sormien avulla. Käytä aina mukana toimitettua paininta.
- **Älä kiinnitä teräasetelmaa moottoriyksikköön, jos kannu tai myllyn astia/kansi ei ole paikallaan.**

- HUOMIO: Ennen kannen poistamista kulhosta tai tehosekoittimen tai myllyn irrottamista moottoriyksiköstä
 - kytke virta pois;
 - odota, kunnes levy/terä on pysähtynyt kokonaan;
 - älä irrota sekoitusastiaa tai myllyä teristä.
- Älä pyöritä käyttölaitetta kannen avulla, vaan käytä aina on/off-kytkintä.
- **Tämä laite vaurioituu ja voi aiheuttaa henkilövahingon, jos lukitusmekanismiin kohdistetaan suuri voima.**
- Älä koskaan kiinnitä laitteeseen muita kuin sen omia osia.
- Älä käytä vaurioitunutta laitetta. Toimita se tarkistettavaksi tai korjattavaksi. Lisätietoja on huolto ja asiakaspalvelu -kohdassa.
- Älä kastele virtayksikköä, sähköjohtoa tai pistoketta.
- Varo, ettei virtajohto roiku pöydän tai työtason reunan alla tai kosketa kuumiin pintoihin.
- Lapsia tulee pitää silmällä sen varmistamiseksi, että he eivät leiki laitteella.
- Tätä laitetta ei saa antaa lasten käyttöön. Pidä laite ja sen virtajohto poissa lasten ulottuvilta.
- Fyysisesti, sensorisesti tai henkisesti rajoittuneet tai kokemattomat henkilöt voivat käyttää laitteita, jos heidät on koulutettu käyttämään niitä turvallisesti ja he ymmärtävät käyttämisen aiheuttamat vaarat.
- Käytä laitetta ainoastaan sille tarkoitettuun kotitalouskäyttöön. Kenwood-yhtiö ei ole korvausvelvollinen, jos laitetta on käytetty väärin tai näitä ohjeita ei ole noudatettu.
- Yleiskoneen, tehosekoittimen tai pienoisleikkurin väärinkäyttö voi aiheuttaa loukkaantumisen.
- Suurin kuormitus määräytyy pienoisleikkurin/myllyn mukaan, koska se kuluttaa eniten virtaa. Muut varusteet voivat kuluttaa vähemmän virtaa.

Tehosekoitin

-  **ÄLÄ käsittele kuumia ainesosia.**
- **PALOVAMMAVAARA:** Kuumien ainesosien on annettava jäähtyä huoneenlämpöiseksi ennen kulhoon asettamista tai sekoittamista.
- Käsittele teriä varovaisesti. Vältä koskettamasta terien reunoja puhdistaussasi niitä.
- Käytä tehosekoitinta vain kannen ollessa paikoillaan.
- Käytä kannussa vain laitteen mukana toimitettuja teriä.
- Älä koskaan käytä tehosekoitinta sen ollessa tyhjä.
- Valmistaussasi smoothieta älä aseta tehosekoittimeen kimpaleeksi jäätyneitä ainesosia. Riko kimpaleet ennen niiden asettamista kannuun.

Myllyn kiinnittäminen

- Älä kiinnitä teräasetelmaa moottoriyksikköön, jos astia tai kansi ei ole paikallaan.
- Älä irrota astiaa tai kantta, jos laitteeseen on kiinnitetty mylly.

- Älä koske teräviin teriin. Pidä teräyksikkö poissa lasten ulottuvilta.
- Älä poista myllyä, ennen kuin terät ovat pysähtyneet kokonaan.
- Laite ei toimi, jos mylly ei ole kunnolla paikoillaan.
- Älä käsittele kuumia ainesosia myllyssä. Anna niiden jäähtyä huoneenlämpöiseksi ennen käsittelemistä.

Monitoimimyllyn

- Mausteiden käsittelemistä ei suositella, sillä ne voivat vaurioittaa muoviosia.

Jauhatusmylly

- Älä käsittele kuivattua kurkumajuurta, sillä se on liian kovaa ja voi vahingoittaa teriä.

Mehulinko

- Älä käytä mehulinkoa, jos suodatin on vahingoittunut.
- Suodatinrummun pohjassa olevat leikkuuterät ovat erittäin teräviä. Toimi varovaisesti käsitellessäsi ja puhdistaussasi rumpua.
- Käytä vain mukana toimitettua paininta. Älä työnnä sormiasi syöttöputkeen. Irrota pistoke pistorasiasta aina ennen tukoksen poistamista syöttöputkesta.
- Ennen kannen poistamista katkaise virta ja odota, että suodatin pysähtyy.

Express Dice/Express Serve -laite ja levyt

- Kuutiointilaite ja levyt ovat teräviä. Käsittele niitä varovasti asettaessasi ne paikalleen, irrottaessasi ne ja puhdistaussasi niitä. **Kun käsittelet leikkuuteriä, tyhjennät kulhon tai puhdistat, tartu aina tarttuma-alueelle kauas itse terästä.**
- Älä koskaan paina hienonnettavia ruoka-aineita sormin syvemmälle syöttöputkeen. Käytä vain mukana toimitettua paininta.
- Älä työnnä ruokaa syöttöputkeen liian voimakkaasti. Muutoin laite voi vaurioitua.
- Ennen kannen poistamista katkaise virta ja odota, että levy on pysähtynyt kokonaan.
- Älä kaada syöttöputkeen nestettä.

Express Serve

- Vältä koskemasta liikkuviin osiin. Pidä sormet poissa poistoaukon luota.
- Älä käytä kuutiointilaitetta tai levyjä, jos pyyhkimislevy ei ole paikallaan. **Jos pyyhkimislevy ei ole paikallaan, ainesosat jäävät kiinni levyn pohjaan, jolloin ne eivät poistu ruoan poistosta. Tällöin lisälaite vaurioituu.**
- Sitruspuserrin ja Express Serve eivät ole keskenään yhteensopivia. Käytä aina sitruspuserrinta yhdessä pääkulhon kanssa.

Puhdistaminen

- Pyyhi moottoriyksikön ja vatkauspään pinta kostealla kankaalla sekä kuivaa ne. Varmista, ettei liitännän alueella ole ruokajäämiä ⑧.
- Älä upota moottoriosaa, teräasetelmia tai vatkauspäätä veteen.
- Kulho, kansi, painin ja kaikki varusteet/työvälineet teräasetelmia ja vatkauspäätä lukuun ottamatta voidaan pestä sekä käsin että astianpesukoneessa.
- Teräasetelmat on harjattava puhtaiksi ja huuhdeltava juoksevalla vedellä.

Ennen liittämistä verkkovirtaan

- Varmista, että koneen pohjassa esitetty jännite vastaa käytettävän verkkovirran jännitettä.
- Tämä laite täyttää EU-asetuksen 1935/2004 elintarvikkeiden kanssa kosketuksiin joutuvista materiaaleista ja tarvikkeista.

Ennen kuin käytät laitetta ensimmäistä kertaa

- 1 Poista terän muovisuojukset. **Terät ovat erittäin teräviä, joten toimi varovasti.** Tämä suojuksien on heitettävä pois, sillä niiden tehtävä on vain suojata terää valmistuksen ja kuljetuksen ajan.
- 2 Pese osat hoitaminen ja puhdistaminen -kohdassa kuvatulla tavalla.

Selite

Yleiskone

- ① Syöttöpainike
- ② Syöttösuppilo
- ③ Kansi
- ④ Kulho
- ⑤ Irrotettava kayttoakseli
- ⑥ Virtayksikkö
- ⑦ Nopeuskytkin ja sykäyspainike
- ⑧ Turvalukitukset
- ⑨ Virtajohdon lokero (takana)

10A Muovinen tehosekoitin (jos sisältyy toimitukseen)

- a Terä
- b Tiivisterengas
- c Kannu
- d Täyttökansi
- e Kansi

10B Lasinen tehosekoitin (jos sisältyy toimitukseen)

- a Terä
- b Tiivisterengas
- c Kannu
- e Kansi
- d Täyttökansi

C - vakiovarusteet

- ⑪ Hienonnusterä
- ⑫ Taikinan sekoitin
- ⑬ Kaksoisvispilä
- ⑭ 4 mm:n viipalointi-/raastamislevy
- ⑮ 2 mm:n viipalointi-/raastamislevy
- ⑯ Erittäin hieno raastamislevy

Lisävälineet

Yleiskoneesi mukana ei ehkä ole toimitettu kaikkia alla lueteltuja varusteita. Varusteet vaihtelevat mallin mukaan. Osoitteessa www.kenwoodworld.com kerrotaan toimitukseen sisällytettävien varusteiden ostamisesta.

D Lisävarusteet

- ⑰ Sitruspuserrin (jos sisältyy toimitukseen)
- ⑱ Monitoimimylly lasia (jos sisältyy toimitukseen)
- ⑲ Monitoimimylly muovia (jos sisältyy toimitukseen)
- ⑳ Jauhatusmylly (jos sisältyy toimitukseen)
- ㉑ Mehulinko (jos sisältyy toimitukseen)
- ㉒ Express Dice (jos sisältyy toimitukseen)
- ㉓ Express Serve (jos sisältyy toimitukseen)

Yleiskoneen käyttö

Kuva 1 - 3

- 1 Kiinnitä irrotettava kayttoakseli moottoriosaan.
- 2 Aseta kulho paikalleen kohdistamalla sen kohta  moottoriosan kohtaan . Käännä myötäpäivään, kunnes se lukittuu .
- 3 Kiinnitä laite kulhon akselin päälle.
 - Aseta kulho ja varuste aina paikoilleen yleiskoneeseen ennen aineosien lisäämistä.
- 4 Aseta kansi paikoilleen. Varmista, että käyttöakselin/välineen yläosa tulee kannen keskelle.
 - **Älä ohjaa yleiskonetta kannen avulla. Käytä aina nopeudensäädintä.**
- 5 Aseta pistoke pistorasiaan, käynnistä laite ja valitse nopeus. (Lisätietoja on käyttösuosituskäännöksessä.)
 - **Yleiskone ei toimi, jos kulho tai kansi ei ole kunnolla paikallaan. Tarkista, että syöttöputki ja kulhon kahva ovat oikealla puolella.**
- 6 Saat aikaan lyhyitä sykäyksiä käyttämällä (P)-toimintoa. Sykäys toimii pitäessäsi säädintä paikoillaan.
 - **Sammuta virta ja irrota pistoke pistorasiasta aina ennen kannen irrottamista.**

Tärkeää

- Yleiskoneella ei voi rouhia tai jauhaa kahvinpajuja tai hienontaa palasokeria.
- Kun käytät mausteena manteliesanssia tai -aromia, varo että aine ei kosketa muoviosiin, sillä siitä jää pysyviä jälkiä.



Varusteiden käyttö



Katso käyttösuositustaulukosta lisätietoja varusteiden käyttämisestä.

10A Muovinen tehosekoitin (jos sisältyy toimitukseen)

Tehosekoittimen käyttö

Kuva 4 - 6





- 1 Sovita tiivisterengas teräasetelmaan. Varmista, että tiiviste on urassa oikein.
 - **Jos tiiviste on vaurioitunut tai huonosti paikoillaan, laite vuotaa.**
- 2 Tartu teräasetelman pohjaan ja aseta terät astiaan. Kiinnitä kääntämällä vastapäivään. Lisätietoja on teräasetelman pohjassa:
 -  - Avatussa asennossa
 -  - Suljetussa asennossa
- 3 Laita sekoitettavat ainekset sekoitusastiaan.
- 4 Sovita kansi astiaan ja lukitse käännä myötäpäivään, kunnes se napsahtaa. Kiinnitä täyttökansi paikoilleen.

- 5 Kiinnitä tehosekoitin moottoriyksikköön. Kohdista sen kohta  moottoriosan kohtaan . Käännä myötäpäivään, kunnes se lukittuu .
- **Laite ei toimi, jos tehosekoitinastia ei ole kunnolla paikallaan.**

10B Lasinen tehosekoitin (jos sisältyy toimitukseen)

Tehosekoittimen käyttö

Kuva 7 - 9

- 1 Sovita tiivisterengas teräasetelmaan. Varmista, että tiiviste on urassa oikein.
 - **Jos tiiviste on vaurioitunut tai huonosti paikoillaan, laite vuotaa.**
- 2 Kierrä kannu kiinni teräasetelmaan. Lisätietoja on hienonnusterän pohjassa.
 -  - Avatussa asennossa
 -  - Suljetussa asennossa
- 3 Laita sekoitettavat ainekset sekoitusastiaan.
- 4 Kiinnitä astiaan kansi ja varmista painamalla alas. Kiinnitä täyttökansi paikoilleen.
- 5 Kiinnitä tehosekoitin moottoriyksikköön. Kohdista sen kohta  moottoriosan kohtaan . Käännä myötäpäivään, kunnes se lukittuu.
- **Laite ei toimi, jos tehosekoitinastia ei ole kunnolla paikallaan.**

Vihjeitä ja neuvoja

- Kun teet majoneesia, aseta kaikki aineosat öljyä lukuun ottamatta tehosekoittimeen. Irrota syöttökansi. Kun laite on toiminnassa, kaada öljy hitaasti kannen aukon läpi.
- Paksut seokset, kuten pateetaikinat ja dippikastikkeet, on ehkä kaavittava lastalla. Jos seos on liian paksua, lisää nestettä.
- Mausteiden käsittelemistä ei suositella, sillä ne voivat vaurioittaa muoviosia.
- Voit sekoittaa kuivat paloitellut ainekset poistamalla syöttökannen ja pudottamalla palaset yksi kerrallaan laitteen käydessä. Pidä kätesi aukon päällä. Tyhjennä säännöllisesti parhaan lopputuloksen saavuttamiseksi.

11 Hienonnusterä

Noudata monitoimikoneen Käyttö -kohdassa annettuja ohjeita.

Vihjeitä ja neuvoja

- Jos haluat karkeamman koostumuksen, käytä sykäystoimintaa.
- Leikkaa esimerkiksi liha, leipä ja vihannekset noin 2 cm kokoisiksi kuutioiksi.

- Keksit on murennettava ja lisättävä syöttöputkeen, kun laite on toiminnassa.
- Varo käsittelemästä ruoka-aineita liikaa.
- Kun valmistat leivonnaisia, kuutioi kovettunut rasva ensin 2 cm:n kuutioiksi.
- Parhaat tulokset saat, kun tahmeita hedelmiä/ainesosia kuten taateleita käsitellessäsi ensin rikot ainesosat "Sykäys"-toimintoa käyttämällä ja jatkat sen jälkeen käsittelyä suurimmalla nopeudella.

12 Taikinan sekoitin

Käytetään leivottaessa hiivataikinoita.

Noudata monitoimikoneen Käyttö -kohdassa annettuja ohjeita.

Vihjeitä ja neuvoja

- Älä käsittele yli 60 sekunnin ajan.
- Aseta kuiva-aineet kulhoon ja lisää neste syöttöputken kautta laitteen ollessa käynnissä. Työstä niin kauan, kunnes kulhoon on muodostunut kimmoisa taikinapallo.
- Jos haluat vaivata taikinaa uudelleen, tee se ainoastaan käsin. Uudelleenvaivaaminen kulhossa ei ole suositeltavaa, sillä yleiskone voi sen vuoksi menettää vakauttaan.

13 Kaksoisvispilä

Vispilän käyttäminen

- 1 Kiinnitä akseli ja kulho moottoriosaan.
- 2 Paina vatkaimet tiukasti paikoilleen.
- 3 Kiinnitä vispilän kääntämällä sitä, kunnes se menee akselin päälle.
- 4 Lisää ainesosat.
- 5 Aseta kansi paikoilleen. Varmista, että akselin pää menee kannen keskelle.

Vihjeitä ja neuvoja

Tärkeää

 Käytä vain keveisiin seoksiin kuten munanvalkuaisiin ja kermaan

 Vispilä ei sovellu valmiiden leivontaseosten sekoittamiseen, sillä ne ovat niin raskaita, että vispilä vaurioituu. Käytä aina terää.

- Saat parhaat tulokset, kun munat ovat huoneenlämpöisiä.
- Varmista ennen vatkaamista, että kulho ja vispilät ovat puhtaita ja rasvattomia.

14 - 16 Levyt

Viipalointilevyjen käyttäminen

- 1 Kiinnitä akseli ja kulho moottoriosaan.
- 2 Tartu levyn keskiosaan ja aseta se akseliin oikea puoli ylöspäin.
- 3 Aseta kansi paikalleen.

- 4 Aseta ainekset syöttöputkeen.
- 5 Käynnistä ja paina tasaisesti syöttöpainiketta  - **Älä työnnä sormiasi syöttöputkeen.**

Vihjeitä ja neuvoja

- Käytä tuoreita raaka-aineita.
- Älä paloittele ruokaa liian pieniksi paloiksi. Täytä syöttöputki melko täyteen, jotta ainekset eivät liiku sivusuunnassa.
- Pystysuunnassa asetetut ainekset tulevat ulos lyhyempinä kuin vaakasuunnassa asetetut.
- Levyyn tai kulhoon jää aina hieman tähteitä.

17 Sitruspuserrin (jos sisältyy

toimitukseen)

- a Kartio
- b Siivilä

Sitruspusertimen käyttäminen

- 1 Kiinnitä akseli ja kulho moottoriosaan.
- 2 Kiinnitä siivilä kulhoon. Varmista, että siivilän kahva lukittuu paikalleen kulhon kahvan päälle.
- 3 Aseta kartio akselin päälle ja käännä sitä, kunnes se painuu pohjaan saakka.
- 4 Puolita hedelmä. Käynnistä laite. Paina hedelmä kartiota vasten.
- **Sitruspuristin ei toimi, ellei siivilä ole kunnolla paikallaan.**

Vihjeitä ja neuvoja

- Saat enemmän mehua säilyttämällä hedelmät huoneenlämpötilassa ja pyörittelemällä niitä pöytätasoa vasten ennen mehun pusertamista.
- Mehua tulee enemmän, kun siirtelet hedelmää sivusuunnassa pusertamisen aikana.
- Jos puserrat paljon mehua, tyhjennä siivilä välillä, jotta hedelmäliha ja siemenet eivät tuki sitä.

18/19 Monitoimimyllyn (jos sisältyy

toimitukseen)

- a Astia
- b Tiivisterengas
- c Teräyksikkö

- 1 Laita ainesosat astiaan.
- 2 Kiinnitä tiivisterengas teräasetelmaan.
- 3 Käännä teräasetelma ylösalaisin. Laske se astiaan terät alaspäin.
- 4 Kierrä teräasetelma astiaan ja kiristä sormin. Lisätietoja on teräasetelman pohjassa:

 - Avatussa asennossa

 - Lukitussa asennossa

- 5 Aseta mylly moottoriosan päälle, kohdista myllyn ▼ moottoriosan symboliin ■ ja lukitse kääntämällä myötäpäivään.
- 6 Valitse suurin nopeus tai käytä sykäystoimintoa (P).

Vihjeitä ja neuvoja

- Vauvanruoka tai soseet: anna keitetyn ruoan jäähtyä huoneenlämpöiseksi ennen sen laittamista pienoisleikkuriin.
- Parhaiden tulosten varmistamiseksi on suositeltavaa käyttää kulhoa, kun yrtejä hienonnetaan.

20 Jauhatusmylly (jos sisältyy toimitukseen)

- a Myllyn kansi
- b Jauhatusmyllyn teräasetelma

Jauhatusmyllyn käyttäminen

- 1 Aseta ainesosat teräasetelmaan.
- 2 Aseta kansi paikalleen. Lukitse kääntämällä myötäpäivään.
- 3 Aseta mylly moottoriyksikköön ja lukitse kääntämällä myötäpäivään.
- 4 Valitse nopeus tai käytä sykäystoimintoa (P).

Vihjeitä ja neuvoja

- Mausteita hienonnettaessa on suositeltavaa hienontaa myllyssä korkeintaan 50 grammaa kerrallaan.
- Mausteiden aromi säilyy paljon paremmin niiden ollessa kokonaisia, joten hienonna niitä vain pieni määrä kerrallaan aromien säilyttämiseksi.
- Kokonaiset mausteet kannattaa paahtaa ennen jauhamista, jotta niiden aromi ja eteeriset öljyt vapautuvat parhaiten.
- Älä käsittele kuivattua kurkumajuurta tässä myllyssä, sillä se on liian kovaa ja voi vahingoittaa teriä.
- Pilko inkivääri ja kookos pieniksi paloiksi ennen hienontamista.
- Parhaiden tulosten varmistamiseksi on suositeltavaa käyttää kulhoa, kun yrtejä hienonnetaan.

21 Mehulinko (jos sisältyy toimitukseen)

- a Painin
- b Mehulingon kansi
- c Hedelmällihan poistin
- d Suodatinrumpu
- e Kulho
- f Mehunokka

Mehulingon käyttäminen

- 1 Kiinnitä mehulingon astia moottoriyksikköön. Lukitse kääntämällä myötäpäivään. Kun astia on paikallaan oikein, nokan tulee osoittaa vasemmalle.
- 2 Aseta hedelmällihan poistin suodatinrumpuun. Varmista, että kielekkeet menevät niille tarkoitettuihin paikkoihin rummun pohjassa.
- 3 Aseta suodatinrumpu paikalleen.
- 4 Aseta lisälaitteen kansi paikalleen. Käänä myötäpäivään, kunnes se lukittuu. **Mehulinko ei toimi, jos kulho tai kansi ei ole kunnolla paikallaan.**
- 5 Aseta mehun ulostulo-aukon alle sopiva lasi tai kannu.
- 6 Paloittele aineosat siten, että ne mahtuvat syöttöputkeen.
- 7 Käynnistä ja paina painimella tasaisesti. Älä työnnä sormiasi syöttöputkeen. Käsittele ensimmäinen erä loppuun saakka ennen kuin lisäät seuraavan erän.
- Kun viimeinen pala on työnnetty mehulinkoon, anna sen käydä vielä 30 sekuntia, kunnes kaikki mehu on valunut ulos.

Tärkeää

- Jos mehulinko alkaa täristä voimakkaasti, katkaise virta ja poista jäte rummusta. Mehulinko tärisee, jos jäte jakautuu epätasaisesti.
- Tietyt erittäin kovat vihannekset saavat mehulingon hidastumaan tai pysähtymään. Jos näin käy, katkaise virta ja puhdista suodatin.
- Kun käytät mehulinkoa, sammuta siitä virta säännöllisesti ja tyhjennä jäteastia.

Vihjeitä ja neuvoja

- Poista kivet ja siemenet esimerkiksi paprikoista, meloneista ja luumuista sekä paksut kuoret esimerkiksi meloneista ja ananaksista. Omenoita tai päärynöitä ei tarvitse kuoria, eikä niistä tarvitse poistaa siemenkotia.
- Käytä aina tuoreita kiinteitä hedelmiä ja vihanneksia.

22 Express Dice (jos sisältyy toimitukseen)

- a Kuutiointilevy
- b Kuutiointiritilä
- c Kuutiointipainin

Tärkeää

- Kuutiointilevyä saa käyttää vain yhdessä kuutiointilaitteen kanssa.

- Kuutiointiläsitteen työntäminen tulee käyttää ainoastaan kuutiointiritilän kanssa. Käyttö ilman kuutiointiritilää vaurioittaa työntimen pohjaa.

Express Dice -laitteen käyttäminen

- 1 Kiinnitä akseli ja kulho moottoriosaan.
- 2 Lisää kuutiointilevy. Aseta kansi paikalleen.
- 3 Kiinnitä kuutiointiritilä syöttöputkeen.
- 4 Paina ruoka kuutiointiritikön läpi kuutiointipainimella.

Vihjeitä ja neuvoja

- Voit auttaa aineiden käsittelyssä painamalla paininta molemmiin käsiin voimakkaasti.
- Saat parhaat tulokset käyttämällä tuoreita hedelmiä ja vihanneksia.
- Älä pakkaa aineksia syöttöputkeen tiukasti. Aineiden koko saa olla enintään:

50 × 30 mm

- Jos ainekset ovat niin kovia, että niitä ei voi työntää ritilän läpi, keitä niitä noin 10-15 minuuttia ja jäähdytä ne jääkaapissa ennen käsittelyä.
- Poista aineksista kovat kuoret, kivet ja siemenet ennen käsittelyä.

Huomautus:

- Koska aineiden koko vaihtelee, kuutioiden muoto voi vaihdella. Tämä on normaalia.
- Juuston, kinkun ja chorizon kaltaiset ainekset tukkivat ritilän, joten ei ole suositeltavaa käsitellä niitä tämän laitteen avulla.

Ritilän puhdistaminen

Voit irrottaa kiinni jääneet ainekset kuutiointiritilästä painimen pään avulla.

22A Express Dice -laitteen avulla voidaan valmistaa myös ranskalaisia perunoita, dipattavia vihanneksia ja vihannessuikaleita.

- 1 Kiinnitä kuutiointiritilä paikalleen ilman kuutiointilevyä.
- 2 Työnnä ruokaa ritilän läpi käynnistämättä laitetta.

23 Express Serve (jos sisältyy toimitukseen)

- a Express serve -käyttöakseli
 - b Pidennysputki
 - c Jalusta
 - d Pyyhkimislevy
- 1 Kiinnitä akseli ja kulho moottoriosaan.
 - 2 Aseta pieni vetoakseli pääakseliin. **Express serve ei muutoin toimi.**
 - 3 Asenna tarvittava varuste/levy. Älä käytä liikaa voimaa. Lisätietoa, vinkkejä ja neuvoja on Levyt- ja Express Dice -kohdissa.
 - 4 Aseta kansi paikalleen.

Käytetään yhdessä seuraavien kanssa:

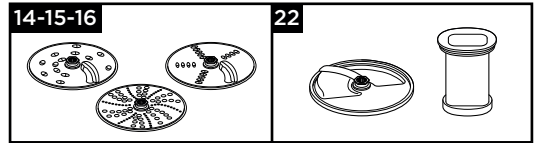

Tärkeää: kuutiointilaitte ja levyt

- Jos ulostulosta ei tule ruokaa, katkaise virta ja tarkista, ettei levyn alla ole tukosta ja että pyyhkimislevy on paikallaan. Poista tukos ennen jatkamista.

Hoitaminen ja puhdistaminen

- Sammuta laite ja irrota pistoke pistorasiasta aina ennen puhdistamista.
- **Terä ja levyt ovat erittäin teräviä. Käsittele niitä varovasti.**
- Jotkut elintarvikkeet saattavat värjätä muovia. Tämä on täysin normaalia eikä vahingoita muovia tai vaikuta ruoan makuun. Poista väri hankaamalla kasvisöljyyn kastetulla kankaalla.

Virtayksikkö

- Pyyhi kostealla kankaalla ja kuivaa. Varmista, ettei liitännän alueella ⑧ ole ruokajäämiä.
- Älä koskaan upota moottoriyksikköä veteen.
- Voit säilyttää ylimääräistä johtoa moottoriyksikön ⑨ takana.

Puhdistusohjeet: Katso lisätietoja alla näkyvästä kuvasta **24**.

Käyttösuositustaulukko









Laitetta saa käyttää yhtäjaksoisesti korkeintaan alla kuvatun ajan verran ilman taukoa.

Älä ylitä seuraavassa taulukossa ilmoitettuja enimmäismääriä.





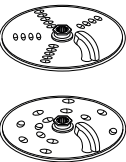



Jos sitä käytetään yhtäjaksoisesti pidempään, se saattaa vaurioitua.

Käsitteilytiedot ovat vain suosituksia. Tarkka nopeus määräytyy ruokaohjeen ja käsiteltävien ainesosien mukaan.

Älä käsittele kuumia ainesosia.

Väline/ lisälaiter	Toiminta		 (Sekuntia)	
	Valmiit leivontaseokset	2	10	1,2 kg Kokonaispaino
	Taikina: rasvan hierominen jauhojen sekaan Veden lisääminen murotaikinaainesten yhdistämiseksi	2 1 - 2	10 10 - 20	300 g Jauhojen paino
	Vähärasvaisen lihan tai kalan hienontaminen Pateet ja terriinit	2	10 - 30	400g rasvatonta naudanlihaa
	Vihannesten pilkkominen	P	5 - 10	100 g - 250 g
	Pähkinöiden hienontaminen	2	30 - 60	100 g - 200 g
	Yrtit	2	20 - 30	30 g - 50 g
	Majoneesi	2	60 - 80	4 munankeltuaista
	Pehmeiden tai keitettyjen hedelmien ja vihannesten soseuttamine	2	10 - 30	500 g
	Munanvalkuaiset	2	60 - 120	2 - 6 (200g)
	Kerman vaahdottaminen (Aika voi vaihdella kerman rasvapitoisuuden mukaan.)	2	60 - 120	250 - 500 ml
	Hiivataikinat	2	60	340 g rasvatonta naudanlihaa 550 g Kokonaispaino
	Juuston, porkkanoiden, perunoiden ja koostumukseltaan vastaavien ruoka-aineiden raastaminen ja viipaloiminen	2	-	Älä ylitä kulhoon merkittyä suurinta määrää (1,2 litraa).
	Kurkun ja tomaattien kaltaisten pehmeiden kasvien viipaloiminen	1	-	
	Parmesaanijuuston raastamiseen	2	-	
	Mehun pusertamiseen sitrushedelmistä, kuten appelsiineista, sitruunoista, greipeistä ja limeistä.	1	-	-

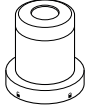
Käyttösuositustaulukko

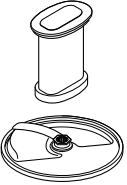
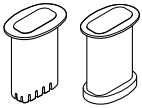
Väline/ lisälaiter	Toiminta		 (Sekuntia)	
	Kylmät nesteet ja juomat (Lisää jääkuutiot tai jäiset ainekset sekoitusastiaan viimeisinä.)	2	30 - 60	1,2 litraa
	Pirtelöt ja kylmät maitopohjaiset seokset	2	15 - 30	1 litra
	Jään murskaaminen	P	30 - 40	6 jääpalaa (125 g)
	Taikinan sekoittaminen (lisää nestemäiset ainekset ensin)	1 ↓ 2	10 ↓ 50	1 litra
	Pähkinät	2	10 - 30	50 g
	Kahvinpavut	2	30	50 g
	Kypsentämätön liha (naudanpaisti) leikat- tuna 2 cm:n kuutioiksi	P	5	70 g
	Mausteiden käsitteleminen Mustapippurit sekä kardemumman, kuminan, korianterin tai fenkolin siemenet	2	30 - 60	50 g
	Kahvipapujen jauhaminen	2		50 g
	Pähkinöiden hienontaminen	P	-	50 g
	Valkosipulinkynsien, tuoreiden chilien ja inkiväärinjuuren käsitteleminen	P	-	30 g
	Tuore kookos	2/P	30 - 60	40 g
	Hedelmät ja vihannekset	2	60 - 120	600g
	Voit kuutioida esimerkiksi porkkanoita, kesäkurpitsoituja, kurkkua, punajuuria ja omenoita.	2	-	Älä ylitä kulhoon merkittyä suurinta määrää.
		Käytetään käsien		
	Voit kuutioida esimerkiksi perunoita, porkkanoita, kesäkurpitsoituja ja kurkkua sekä valmistaa ranskalaisia perunoita ja dipattavia vihanneksia.	Käytetään käsien		

Huolto ja asiakaspalvelu

- Jos laitteen käyttämisen aikana ilmenee ongelmia, katso lisätietoja käyttöohjeen Ongelmanratkaisuohteista tai siirry osoitteeseen www.kenwoodworld.com ennen avun pyytämistä.
- Tuotteesi takuu koostuu sen varsinaisesta takuusta ja ostomaan kuluttajansuojasta.
- Jos Kenwood-tuotteesi vikaantuu tai siihen tulee toimintahäiriö, toimita tai lähetä se valtuutettuun KENWOOD-huoltokorjamoona. Löydät lähimmän valtuutetun KENWOOD-huoltokorjaamon tiedot osoitteesta [visit www.kenwoodworld.com](http://www.kenwoodworld.com) tai maakohtaisesta sivustosta.
- Kenwood on suunnitellut ja muotoillut Iso-Britanniassa.
- Valmistettu Kiinassa.



TÄRKEITÄ TIETOJA TUOTTEEN HÄVITTÄMISEKSI OIKEIN SÄHKÖ- JA ELEKTRONIIKKALAITEROMUSTA ANNETUN ASETUKSEN MUKAISESTI (WEEE)

Tuotetta ei saa hävittää yhdessä tavallisten kotitalousjätteiden kanssa sen lopullisen käytöstä poiston yhteydessä.

Vie se paikallisten viranomaisten hyväksymään kierrätyskeskukseen tai anna se jälleenmyyjän hävitettäväksi, mikäli kyseinen palvelu kuuluu jälleenmyyjän toimialaan.

Ongelmanratkaisuohteita

Ongelma	Syy	Ratkaisu
Yleiskone ei toimi.	Ei virtaa. Kulhoa ei ole kiinnitetty moottoriyksikköön kunnolla. Kulhon kansi ei ole kunnolla paikoillaan.	Tarkista, että yleiskoneen virtajohto on seinän pistorasiassa. Tarkista, että kulho on kunnolla paikoillaan ja että kahva osoittaa kohti oikeaa etukulmaa. Tarkista, että kannen lukitus on oikeassa paikassa kahvan alueella. Yleiskone ei toimi, jos kulho ja kansi eivät ole kunnolla paikoillaan. Jos nämä tarkistukset eivät auta, tarkista kodin sulake.
	Irrotettava käyttöakseli ⑤ irrotettuna moottoriosasta.	Kiinnitä Irrotettava käyttöakseli ⑤ moottoriosaan en-nen kulhon kiinnitystä. Kulhon lisälaitteet ja varusteet eivät toimi, jos käyttöakselia ei ole kiinnitetty paikalleen.
Tehosekoitin tai monitoimimylly ei toimi.	Tehosekoitin tai pienoisleikkuri ei ole kunnolla paikoillaan. Tehosekoitinta tai pienoisleikkuria ei ole koottu oikein.	Tehosekoitin tai pienoisleikkuri ei toimi, jos lukitus ei ole kunnolla paikallaan. Tarkista, että teräyksikkö on kiristetty kannuun tai astiaan tiukasti.
Yleiskone pysähtyy kesken kaiken.	Yleiskone on ylikuormitettu tai suurin kapasiteetti on ylitetty. Kansi on auki.	Tarkista suurimmat kapasiteetit käyttösuositustaulukko Tarkista, että kansi on kunnolla paikoillaan.
Tehosekoitin tai monitoimimylly vuotaa teräasetelman juuresta.	Tiiviste puuttuu. Tiiviste ei ole oikein paikallaan. Tiiviste on vaurioitunut.	Tarkista, että tiiviste on oikein paikallaan eikä se ole viallinen. Varaosien hankkimisesta on lisätietoja Huolto ja asiakaspalvelu -kohdassa.
Yksikkö epävakaa/voimakas värinä ja liike.	Käsittelään tahmeita ainesosia kuten taateleita. Valittu nopeus liian alhainen.	Parhaat tulokset saat, kun ensin rikot ainesosat "Sykäys"-toimintoa käyttämällä ja jatkat sen jälkeen käsittelyä suurimmalla nopeudella.
Välineet/osat toimivat heikosti.	Lue varusteiden Käyttö kappaleissa olevat vinkit. Tarkista, että osat on asennettu oikein.	

Türkçe

Ön kapağı açınız ve açıklayıcı resimlere bakınız

Güvenlik

- Bu talimatları dikkatle okuyun ve gelecekteki kullanımlar için saklayın.
- Tüm ambalajları ve etiketleri çıkartın.
- Fiş veya kablo hasar görürse, güvenlik nedeniyle, tehlikeye yol açmaması için Kenwood ya da yetkili bir Kenwood tamircisi tarafından değiştirilmelidir.
- **Keskin bıçaklara DOKUNMAYIN.** Bıçaklar ve diskler çok keskindir, dikkatli tutun. **Keskin bıçakları tutarken, kaseyi boşaltırken ve temizleme sırasında kesici kenardan uzak durarak tepesinden parmak uçlarınızla tutun.**
- **Sıcak malzemeleri İŞLEMİYİN.**
- **Mutfak robotuna ya da blendere sıcak sıvı dökerken dikkatli olun, ani buhar oluşumu sebebiyle dışarı sıçrayabilir.**
- Çalışırken cihazın başından asla ayrılmayın.
- Önerilen kullanım tablosunda belirtilen maksimum kapasiteleri aşmayın.
- **Cihazınızı aşağıda belirtilen süreleri aşacak şekilde aralıksız olarak çalıştırmayın. Uzun süre boyunca sürekli olarak çalışma cihazınıza zarar verebilir.**

Fonksiyon / Ek	Azami Çalışma Süresi	İşlemler arasında dinlendirme süresi
Blender	60 saniye	Cihazın fişini çekin ve 15 dakika boyunca soğumasını bekleyin
Kasedeki yoğun karışımlar (örn. Hamur)	60 saniye	
Mini doğrayıcı/Öğütücüyü	30 saniye	
Öğütücü	60 saniye	

- Robotu elinizle kaldırmayın veya taşımayın - elle tutmak yaralanmaya neden olabilir.
- Kaseyi boşaltmadan önce daima bıçağı çıkartın.
- Güç kaynağına bağlıken ellerinizi ve malzemeleri robot kasesinden ve mikser kabından uzak tutun. Yiyeceklerin içeri itilmesi gerekiyorsa, spatula gibi uygun bir alet kullanın.
- Başiboş bırakıldıysa ve monte, demonte edilmeden veya temizlemeden önce daima cihazı kapatın ve fişini prizden çekin.
- Yiyecekleri asla parmaklarınızla gıda girişinden aşağı itmeyin. Her zaman sağlanan iticiyi kullanın.
- **Kap ya da öğütücü şişesi/kapağı takılı değilken, bıçak tertibatını asla güç ünitesine takmayın.**
- **DİKKAT:** Kapağı kaseden; blender veya öğütücüyü güç ünitesinden çıkarmadan önce:
 - cihazı kapatın;
 - tüm parçaların/bıçakların tamamen durmasını bekleyin;

- blender haznesini/şişesini ya da öğütücü şişesini/kapağı bıçak tertibatında sökmemeye dikkat edin.
- Cihazı çalıştırmak için kapak yerine daima aç/kapat hız ayar düğmesini kullanın.
- **Kilitleme mekanizması aşırı yükü maruz kaldığında cihaz hasar görecektir ve yaralanmaya neden olabilecektir.**
- Asla onaylanmamış parçalar kullanmayın.
- Asla hasarlı bir cihaz kullanmayın. Kontrol veya tamir ettirin: bkz. 'Servis ve müşteri hizmetleri'.
- Cihazın motor kısmı, elektrik kablosu ya da elektrik fişinin ıslanmamasına özen gösterin.
- Elektrik kablosunun masa/tezgah kenarlarından sarkmasını ya da sıcak yüzeylere temas etmesini önleyin.
- Çocuklar cihazla oynamamaları gerektiği konusunda bilgilendirilmelidir.
- Bu cihaz çocuklar tarafından kullanılmamalıdır. Cihazı ve kordonunu çocukların erişemeyeceği yerde tutun.
- Bu cihaz, fiziki, algılama ya da zihinsel kapasiteleri yetersiz kişiler tarafından ya da yeterli deneyimi olmayan kişilerce gözetim altında olmaları ve cihazın güvenli şekilde kullanımına ilişkin talimatları almaları ve olası tehlikeleri anlamaları şartıyla kullanılabilir.
- Bu cihazı sadece iç mekanlarda kullanım alanının olduğu yerlerde kullanın. Kenwood, cihaz uygunsuz kullanımlara maruz kaldığı ya da bu talimatlara uyulmadığı takdirde hiçbir sorumluluk kabul etmez.
- Mutfak robotunun, blender veya öğütücünün hatalı kullanımı yaralanmaya neden olabilir.
- Maksimum nominal değer, en büyük yükü çeken mini doğrayıcı/öğütücü eklentisine göre. Diğer eklentiler daha az güç çekebilir.

Blender

-  **Sıcak malzemeleri İŞLEMEYİN.**
- **HAŞLANMA RİSKİ:** Sıcak malzemeleri hazneye koymadan ya da blenderden geçirirmeden önce oda sıcaklığına gelmelerini bekleyin.
- Bıçak tertibatını tutarken her zaman dikkat edin ve temizlerken bıçakların keskin kenarlarına dokunmaktan kaçınin.
- Mikseri sadece kapağı takılıyken kullanın.
- Hazneyi sadece verilen bıçak tertibatı ile kullanın.
- Mikseri asla boş çalıştırmayın.
- Smoothie tarifler - dondurulurken katı hal almış malzemeleri asla karıştırmayın, hazneye koymadan önce kırın.

Öğütücü eklentileri

- Bıçak ünitesini şişe/kapak takılı değilken asla güç ünitesine takmayın.
- Öğütücü cihazınıza takılıyken şişe/kapak asla çıkartılmamalıdır.

- Keskin bıçaklara dokunmayın - Bıçak ünitesini çocuklardan uzak tutun.
- Bıçaklar tamamen durmadan öğütücüyü çıkartmayın.
- Öğütücü yanlış takıldıysa, cihaz çalışmayacaktır.
- Öğütücüde sıcak malzemeleri işlemeyin, işlemeden önce oda sıcaklığına gelmelerini bekleyin.

Mini doğrayıcı/Öğütücüyü

- Baharatların işlenmesi plastik parçalara zarar verebilecekleri için önerilmemektedir.

Öğütücü

- Çok sert olduğu ve bıçaklara zarar verebileceği için kurutulmuş zerdeçal köklerini işlemeyin.

Meyve suyu presi

- Filtre, meyve suyu presi kapağı ya da kase hasarlıysa veya gözle görülür çatlaklar varsa, meyve suyu presini kullanmayın.
- Filtre tamburunun tabanındaki kesici bıçaklar son derece keskindir, tamburu kullanırken ve temizlerken son derece dikkatli olun.
- Sadece ürün ile birlikte verilen iticiyi kullanın. Asla parmaklarınızı besleme tüpüne sokmayın. Besleme tüpündeki tıkanıklığı açmadan önce fişten çekin.
- Kapağı çıkarmadan önce kapatın ve filtrenin durmasını bekleyin.

Express Dice/Express Serve Eklentileri ve Diskleri

- Kesme ızgaraları ve diskleri çok keskindir, takarken, çıkartırken ve temizlerken dikkatli olun. **Keskin bıçakları tutarken, kaseyi boşaltırken ve temizleme sırasında kesici kenardan uzak durarak parmak uçlarınızla tutun.**
- Yiyecekleri besleme tüpünden aşağı iterken asla parmaklarınızı kullanmayın. Sadece ürün ile birlikte verilen iticiyi kullanın.
- Yiyecekleri içeri itmek için asla aşırı güç uygulamayın eklentinize zarar verebilirsiniz.
- Kapağı çıkarmadan önce kapatın ve diskin tamamen durmasını bekleyin.
- Besleme tüpüne sıcak sıvılar dökmeyin.

Express Serve

- Hareketli parçalarla temastan kaçının. Parmaklarınızı yiyecek çıkış ağzından uzak tutun.
- Küp doğrayıcı veya Diskleri kullanırken tutucu plaka takılı değilse çalıştırmayın. **Tutucu plaka takılı değilken, yiyecekler plakanın altına sıkışacak ve çıkıştan çıkmayacaktır bunun sonucunda eklentiniz hasar görecektir.**
- Narenciye presi, Express Serve ile birlikte kullanım için dizayn edilmemiştir. Narenciye presini daima ana kase ile birlikte kullanın.

Temizleme

- Güç ünitesini ve çırpıcı tahrik kafasını nemli bir bezle silin, sonra kurulaşın. Kilitlenme ⑧ bölgesinde yiyecek artığı kalmadığından emin olun.
- Güç ünitesini, bıçak tertibatını veya çırpıcı tahrik kafasını suya sokmayın.
- Kase, kapak, itici ve bıçak tertibatı ve çırpıcı tahrik kafası dışındaki tüm eklentiler hem elde hem de bulaşık makinesinde yıkanabilir.
- Bıçak tertibatı fırça ile temizlenmeli ve akan su altında durulanmalıdır.

Fişe takmadan önce

- Aygıtı kullanmadan önce evinizdeki elektrik akımının aygıtta belirtilen akımla aynı olduğundan emin olunuz.
- Bu cihaz gıda ile temas eden malzemeler ve maddeler ile ilgili EC 1935/2004 Yönetmeliğine uygundur.

İlk kullanımdan önce

- 1 Bıçaktan plastik bıçak kapaklarını çıkarın. **Bıçaklar çok keskindir, dikkatli olun.** Bu kapaklar bıçağı sadece üretim ve nakil sırasında koruduklarından atılmalıdır.
- 2 Parçaları yıkayın, bkz. 'Bakım ve temizlik'.

Parçalar

Mutfak robotu

- ① Itici
- ② Besleme borusu
- ③ Kapak
- ④ Kase
- ⑤ Çıkarılabilir kumanda mili
- ⑥ Güç birimi
- ⑦ Hız/puls kumandası
- ⑧ Güvenlik kilitleri
- ⑨ Kordon sarma yuvası (arkada)

10A Plastik blender (sağlanmışsa)

- a Bıçak ünitesi
- b Sızdırmaz halka
- c Kabi
- d Doldurma kabı
- e Kapak

10B Cam blender (sağlanmışsa)

- a Bıçak ünitesi
- b Sızdırmaz halka
- c Kabi
- d Kapak
- e Doldurma kabı

C Standart ekler

- ⑪ Kesici bıçak
- ⑫ Hamur yoğurucu
- ⑬ Çift çırpıcı
- ⑭ 4mm dilimleme/rendeleme diski
- ⑮ 2mm dilimleme/rendeleme diski
- ⑯ Ekstra ince rendeleme diski

Ek parçalar



Aşağıda listelenen eklerin hepsi mutfak robotunuzda olmayabilir. Ekler model çeşidine göre değişir. Pakete dahil olmayan eklentileri nasıl satın alabileceğinize ilişkin bilgiler için www.kenwoodworld.com adresini ziyaret edin.

D Opsiyonel ekler

- ⑰ Narenciye sıkacağı (sağlanmışsa)
- ⑱ Cam mini doğrayıcı/öğütücü (sağlanmışsa)
- ⑲ Plastik mini doğrayıcı/öğütücü (sağlanmışsa)
- ⑳ Öğütücü (sağlanmışsa)
- ㉑ Meyve suyu presi (sağlanmışsa)
- ㉒ Express Dice (sağlanmışsa)
- ㉓ Express Serve (sağlanmışsa)

Mutfak robotunun kullanımı

Çizim ① - ③

- 1 Sökülebilir mili güç ünitesi üzerine yerleştirin.
- 2 Sonra kase üzerindeki  ile güç ünitesi üzerindeki  hizalayarak kaseyi yerleştirin ve kilitlenene kadar  saat yönünde döndürün.
- 3 Kase tahrik mili üzerine bir eklenti takın.

- Her zaman kaseyi ve eki robota malzemeleri eklemeyen önce yerleştirin.
- 4 Kapağı yerleştirin – tahrik milinin/aletinin üstünün kapağın ortasına yerleştiğinden emin olun.
- **Robotu çalıştırmak için kapağı kullanmayın, daima açma/kapama hız kontrolünü kullanın.**
- 5 Fişe takın, çalıştırın ve bir hız seçin. (Önerilen kullanım tablosuna bakın).
- **Kase veya kapak düzgün olarak takılmadığında mutfak robotu çalışmayacaktır. Besleme tüpünün ve kase tutacağına ön sağ köşesine yerleştirilip yerleştirilmediğini kontrol edin.**
- Kısa aralıklarla darbe (P) kullanın. Puls, kontrol bu pozisyonda tutulduğu sürece çalışacaktır.
- 6 Kapağı, parçaları ve kaseyi sökmek için yukarıdaki işlemi ters sırayla yürütün.
- **Kapağı çıkarmadan önce daima kapatın ve fişten çekin.**
- Önemli**
- Mutfak robotunuz ile kahve öğütülemez ya da toz şekeri pudra şekeri halinde getirilemez.
- Kase içindeki karışıma badem özü ya da tatlandırıcı eklerken bunların plastik parçalara değmesini önleyin. Aksi halde kalıcı lekeler oluşabilir.

Ek parçaların kullanımı
Her eklenti için tavsiye edilen kullanım tablosuna bakın.

10A Plastik blender (sağlanmışsa)

Blenderin kullanımı

Çizim 4 - 6

- 1 Sızdırmazlık halkasını bıçak ünitesine yerleştirin – sızdırmazlığın doğru yerleştirildiğinden emin olun.
- **Eğer conta zarar gördüyse veya yanlış yerleştirildiyse sızdırma meydana gelir.**
- 2 Bıçak ünitesini altından tutun ve bıçakları hazneye yerleştirin – kilitlemek için yerine oturana kadar saat yönünün tersine çevirin. Bıçak ünitesinin altında bulunan grafiğe bakın:
 - 🔒 – Kilit açık pozisyon
 - 🔒 – Kilitli pozisyon
- 3 Malzemelerinizi kabın içine koyun
- 4 Kapağı haznenin üzerine yerleştirin ve kilitlemek için klik sesi duyulana kadar saat yönünde çevirin. Doldurma kapağını takın.
- 5 Blenderi güç ünitesinin üzerine yerleştirin, blender üzerindeki 🔒 ile güç ünitesi üzerindeki 📌 hizalayın ve kilitlemek için Saat yönünde döndürün 🔒.
- **Blender doğru yerleştirilmemişse cihaz çalışmayacaktır.**

10B Cam blender (sağlanmışsa)

Blenderin kullanımı

Çizim 7 - 9

- 1 Sızdırmazlık halkasını bıçak ünitesine yerleştirin – sızdırmazlığın doğru yerleştirildiğinden emin olun.
- **Eğer conta zarar gördüyse veya yanlış yerleştirildiyse sızdırma meydana gelir.**
- 2 Hazneyi bıçak tertibatının üzerine vidalayın. Bıçak ünitesinin altında bulunan grafiğe bakın:
 - 🔒 – Kilit açık pozisyon
 - 🔒 – Kilitli pozisyon
- 3 Malzemelerinizi kabın içine koyun
- 4 Kabın kapağını takın ve sabitlemek için bastırın. Doldurma kapağını yerleştirin.
- 5 Blenderi güç ünitesinin üzerine yerleştirin, blender üzerindeki ▼ ile güç ünitesi üzerindeki 📌 hizalayın ve kilitlemek için Saat yönünde döndürün.
- **Blender doğru yerleştirilmemişse cihaz çalışmayacaktır.**

Öneri ve İpuçları

- Mayonez yaparken mikserin içine yağ hariç bütün malzemeleri koyun. Doldurma kabını çıkarın. Sonra, cihaz çalışırken, yağı kapaktaki delikten yavaşça ekleyin.
- Yoğun karışımların, örn. pateler ve dipler, kazınması gerekebilir. Eğer karışımın işlenmesi zorsa, daha fazla sıvı ekleyin.
- Baharatların işlenmesi plastik parçalara zarar verebilecekleri için önerilmemektedir.
- Katı malzemelerin karıştırılması – parçalar halinde kesin, doldurma kabını çıkarın sonra cihaz çalışırken parçaları teker teker atın. Elinizi açıklıktan uzak tutun. En iyi sonuçlar için düzenli olarak boşaltın.

11 Kesici bıçak

“Mutfak robotunuzun kullanımı” altındaki talimatları uygulayın.

Öneri ve İpuçları

- Daha kalın doku için darbeleri kontrol kullanın.
- Et, ekmek, sebze gibi yiyecekleri yaklaşık 2 cm büyüklükte kesin.
- Bisküviler ufalanmalı ve makine çalışırken besleme haznesinden eklenmelidir.
- Fazla karıştırmamaya dikkat edin.
- Pasta yaparken buzdolabından çıkarttığınız yağları beklemeden 2cm inç küpler halinde doğrayarak kullanın.
- Hurma gibi yapışkan meyveleri/malzemeleri işlerken en iyi sonucu elde etmek için, önce malzemeleri parçalamak amacıyla ‘Puls’ modunu kullanın, sonra maksimum hızda işlemeye devam edin.

12 Hamur yoğurucu

Mayalı hamur karışımları için kullanın.

“Mutfak robotunuzun kullanımı” altındaki talimatları uygulayın.

Öneri ve İpuçları

- 60 saniyeden daha uzun süre işlemeyin.
- Kuru malzemeleri kaseye koyun ve ıslak malzemeleri cihaz çalışırken besleme tüpünden aşağı ilave edin. Pürüzsüz, elastik bir hamur topu oluşana kadar işleyin.
- Tekrar yoğururken sadece elde yoğurun. Kasenin içinde tekrar yoğurma tavsiye edilmez, çünkü bunu yapmak mutfak robotunun dengesizleşmesine yol açabilir.

13 Çift çırpıcı

Karıştırıcının kullanımı

- 1 Tahrik milini ve kaseyi güç ünitesinin üzerine yerleştirin.
- 2 Her çırpıcıyı tahrik kafasına sıkıca yerleştirin.
- 3 Karıştırıcıyı tahrik mili üzerine düşene kadar dikkatle döndürerek takın.
- 4 Malzemeleri ekleyin.
- 5 Kapağı takın - milin ucunun kapağın ortasına yerleştirdiğinden emin olun.

Öneri ve İpuçları

Önemli

 **Sadece yumurta akları ve krema gibi hafif karışımlar için kullanın.**

 **Çırpma hepsi bir arada kek karışımları yapmak için uygun değildir, çünkü bu karışımlar çok ağır olduğundan zarar verecektir. Her zaman bıçağı kullanın.**

- En iyi sonuç yumurtalar oda sıcaklığındaiken elde edilir.
- Karıştırma öncesinde kase ve karıştırıcıların temiz ve yağsız olduğundan emin olun.

14 - 16 Diskler

Kesme disklerinin kullanımı

- 1 Tahrik milini ve kaseyi güç ünitesinin üzerine yerleştirin.
- 2 Orta tutamaklardan tutarak, diski uygun yan üstlerle tahrik mili üzerine yerleştirin.
- 3 Kapağı yerleştirin.
- 4 Yiyecekleri besleme haznesine koyun.
- 5 Açın ve iticiyle eşit olarak itin ① - **parmaklarınızı asla besleme haznesinin içine sokmayın.**

Öneri ve İpuçları

- Taze malzemeler kullanın.
- Yiyecekleri çok küçük kesmeyin. Besleme tüpünün genişliği makul ölçüde doldurun. Bu yiyeceklerin işleme sırasından yanlardan kaymasını önler.
- Dik yerleştirilen yiyecek yatay yerleştirilen yiyecekten daha kısa çıkar.
- Çalıştırmadan sonra diskin üzerinde ya da çanağın içinde her zaman küçük miktarda artık olacaktır.

17 Narenciye sıkacağı (sağlanmışsa)

- a Sıkma konisi
- b Süzgeç

Narenciye sıkacağı kullanımı



- 1 Tahrik milini ve kaseyi güç ünitesinin üzerine yerleştirin.
 - 2 Süzgeci kaseye takın - süzgeç tutamaklarının kase üzerindeki tutamlara doğrudan kilitlendiğinden emin olun
 - 3 koniyi tamamen aşağıya düşecek şekilde çevirerek tahrik milinin üzerine yerleştirin.
 - 4 Meyveyi ikiye bölün. Çalıştırın ve meyveyi koni üzerine bastırın.
- **Süzgeç doğru kilitlenmedikçe narenciye sıkacağı çalışmayacaktır.**

Öneri ve İpuçları

- En iyi sonucu elde etmek için meyveleri oda sıcaklığında saklayın ve suyunu sıkmadan önce tezgah üzerinde elinizle yuvarlayın.
- Meyve suyu sıkmaya yardımcı olmak için meyveyi bir yandan diğerine hareket ettirin.
- Büyük miktarlarda meyve suyu sıkarken, posa ve çekirdek birikimini önlemek için süzgeci düzenli aralıklarla boşaltın.

18 / 19 Mini doğrayıcı/Öğütücüyü (sağlanmışsa)

- a Kavanoz
- b Conta bileziği
- c Bıçak tertibatı

- 1 Malzemeleri kaseye koyun.
- 2 Sızdırmazlık halkasını bıçak ünitesine takın.
- 3 Bıçak ünitesini ters çevirin. Ana üniteyi bıçaklar aşağıya gelecek şekilde hazneye doğru indirin.
- 4 Bıçak ünitesini hazneye elle sıkıca vidalayın. Bıçak ünitesinin altında bulunan grafiğe bakın:
 -  - Kilit açık pozisyon
 -  - Kilitli pozisyon

- 5 Öğütücüyü güç ünitesinin üzerine yerleştirin, öğütücü üzerindeki ▼ ile güç ünitesi üzerindeki ■ hizalayın ve kilitlemek için saat yönünde döndürün.
- 6 Maksimum hızı seçin veya puls (P) kontrolünü kullanın.

Öneri ve İpuçları

- Bebek maması/püresi - öğütücüde işlemeyen önce gıdaların oda sıcaklığına gelmelerini bekleyin.
- Baharatları doğrarken en iyi sonuç için büyük kaseyi kullanmanız önerilir.

20 Öğütücü (sağlanmışsa)

- a Değirmen kapağı
 - b Öğütücü bıçak tertibatı
- 1 Malzemelerinizi bıçak ünitesine yerleştirin .
 - 2 Kapağı takın ve kilitlemek için saat yönünde çevirin.
 - 3 Öğütücüyü güç ünitesinin üstüne takın ve kilitlemek için saat yönünde çevirin.
 - 4 Bir hız seçin veya puls (P) kontrolünü kullanın.

Öneri ve İpuçları

- Baharat işlerken optimum performans için öğütücüde bir seferde 50g'dan fazla baharat işlememenizi öneririz.
- İşlenmemiş baharatlar aromalarını çekilmiş baharatlara göre daha uzun süre korur, bu yüzden aromayı muhafaza etmek için her seferinde küçük miktarlar öğütün.
- Maksimum aroma ve baharatların yağlarını bırakmaları için öğütmeden önce kavurun.
- Çok sert olduğu ve bıçaklara zarar verebileceği için kurutulmuş zerdeçal köklerini öğütücüde işlemeyin.
- Zencefili işlemden önce küçük parçalara doğrayın.
- Baharatları doğrarken en iyi sonuç için büyük kaseyi kullanmanız önerilir.

21 Meyve Suyu Presi (sağlanmışsa)

- a İtici
- b Meyve presi kapağı
- c Posa temizleyici
- d Filtre tambur
- e Kase
- f Meyve suyu çıkışı

Meyve suyu presinin kullanımı

- 1 Meyve suyu haznesini güç ünitesine takın, kilitlemeye kadar saat yönünde döndürün - kase doğru şekilde takıldığında ağız sol tarafta olmalıdır.

- 2 Posa temizleyiciyi filtre tamburun içine yerleştirin - tırnakların tamburun altındaki yuvalara oturduğundan emin olun.
- 3 Filtre tamburunu takın.
- 4 Eklenti kapağını takın - kilitlemeye kadar saat yönünde döndürün. **Kase veya kapak düzgün olarak takılmadığında meyve suyu presiniz çalışmayacaktır.**
- 5 Meyve suyu çıkışının altına uygun bir bardak veya sürahi yerleştirin.
- 6 Parçaları besleme haznesine sığacak şekilde doğrayın.
- 7 Çalıştırın ve iticiyle eşit şekilde itin - parmaklarınızı asla besleme tüpünün içine sokmayın. Hepsini bitmeden başka malzeme eklemeyin.
- Son parçayı ekledikten sonra, meyve suyu presinin tamburda kalan tüm suyu çıkartması için 30 saniye daha çalıştırın.

Önemli

- Eğer meyve suyu presi titremeye başlarsa, kapatın ve tamburdaki posayı boşaltın. Eğer posa eşit olmayan şekilde dağılmaya başlarsa, titreme başlar.
- Bazı çok sert gıdalar yavaşlama veya durmaya sebep olabilir. Eğer bu olursa kapatın ve filtreyi temizleyin.
- Kullanım sırasında kapatıp posa toplayıcıyı düzenli olarak temizleyin.

Öneri ve İpuçları

- İşlemeden önce çekirdekleri temizleyin (biber, karpuz, erik vb.) ve sert kabukları (karpuz, ananas vb.) soyun. Elma ve armutları soymanıza ve ayıklamanıza gerek yoktur.
- Sert, taze meyve ve sebzeler kullanın.

22 Express Dice (sağlanmışsa)

- a Küp doğrama diski
- b Küp doğrama ızgarası
- c Küp doğrayıcı itici

Önemli

- Küp doğrama diski sadece küp doğrama eklentisi ile birlikte kullanılmak üzere dizayn edilmiştir.
- Küp doğrama iticisi, sadece küp doğrama ızgarası ile kullanılmalıdır. Küp doğrama ızgarası takılı değilken kullanılması, iticinin dibinin zarar görmesine yol açacaktır.

Express Dice Kullanma

- 1 Tahrik milini ve kâseyi güç ünitesinin üzerine yerleştirin.
- 2 Küp doğrama diskini yerleştirin ve kapağı takın.

- 3 Küp doğrama ızgarasını besleme tüpü içine yerleştirin.
- 4 Çalıştırın ve yiyecekleri küp doğrama ızgarasından itmek için küp doğrama iticisini kullanın.

Öneri ve İpuçları

- İşlemeye yardımcı olmak için, her iki elinizi de iticinin üstüne koyun ve aşağı doğru sıkıca bastırın.
- En iyi sonuç için taze meyve ve sebze kullanın.
- Yiyeceklerin sıkışmasını önlemek için, besleme tüpüne çok sıkışık şekilde yerleştirmeyin – ideal olarak yiyecekler şu ölçüden daha büyük kesilmemelidir:

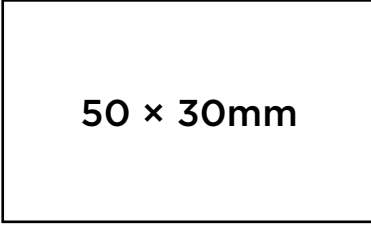

- Yiyecek ızgaradan itilemeyecek kadar sertse, 10-15 dakika pişirin, sonrasında işlemeyen önce buzdolabında soğumasını bekleyin.
- İşlemeden önce daima sert kabukları, çekirdekleri, tohumları vs. çıkartın.

Not:

- Yiyeceklerin farklı büyüklük ve şekillerde olması sebebiyle, küp doğranmış parçalar için bazı bozuk şekilli olanlar olacaktır, bu normaldir.
- Peynir, jambon, sucuk gibi yiyecekler ızgarayı tıkar, bu yüzden bu eklenti ile kullanılmaları tavsiye edilmez.

Izgaranın temizlenmesi

Küp doğrama ızgarasında sıkışmış olabilecek yiyecek parçalarını çıkartmak için iticinin ucunu kullanın.

22A Express Dice parmak patates, atıştırmalık sebzeler ve çubuk kesim yapmak için de kullanılabilir.

- 1 Küp doğrama ızgarasını küp doğrama diski olmadan takın.
- 2 Daha sonra yiyecekleri cihazı çalıştırmadan ızgaradan elle itin.

23 Express Serve (sağlanmışsa)

- a Express Serve tahrik mili
- b Genişletme oluğu
- c Taban
- d Tutucu plaka

- 1 Tahrik milini ve kaseyi güç ünitesinin üzerine yerleştirin.
- 2 Küçük tahrik milini ana milin üzerine yerleştirin - **takılmadığı sürece Express Serve çalışmayacaktır.**
- 3 Gereken eklenti/diski takın - aşırı güç uygulamayın. Daha fazla bilgi, ipuçları ve püf noktaları için Diskler ve Express Küp bölümlerine bakın.
- 4 Kapağı yerleştirin.

Aşağıdakilerle birlikte kullanın:

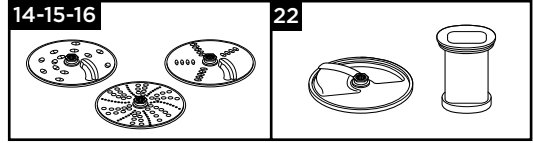

Önemli - Küp doğrayıcı ve Diskler

- Yiyecek, yiyecek çıkışımdan çıkmıyorsa, aleti kapatın ve yiyeceğin diskin altında birikmediğinden ve tutucu plakanın tam oturduğundan emin olun. İşlemeye devam etmeden önce sıkışmış yiyecekleri temizleyin.

Bakım ve temizlik

- Temizliğe başlamadan önce daima cihazı kapatıp fişini prizden çekin.
- **Bıçakları ve kesme disklerini dikkatli tutun - çok keskindirler.**
- Bazı gıdalar, plastiğin rengini değiştirecektir. Bu durum normaldir. Plastiğe zarar gelmez ve yiyeceklerinizin tadını etkilemez. Biraz sıvı bitkisel yağ sürülmüş bir bez ile ovarak bu durumu giderebilirsiniz.

Güç birimi

- Nemli bir bezle silin, sonra kurulayın. Kilitlenme bölgesinde ⑧ yiyecek artığı kalmadığından emin olun.
- Güç ünitesini suya sokmayın.
- Kablo fazlalığını güç ünitesi arkasındaki yerde toplayın ⑨.

Temizleme talimatları - İlgili çizime bakın **24**.

Servis ve Müşteri Hizmetleri

- Cihazınızın çalışması ile ilgili herhangi bir sorun yaşarsanız, yardım istemeden önce bu kılavuzdaki 'Sorun Giderme Kılavuzu' bölümüne bakın veya www.kenwoodworld.com adresini ziyaret edin.
- Lütfen unutmayın, ürününüzün satıldığı ülkedeki mevcut tüm garanti ve tüketici hakları ile ilgili yasal mevzuata uygun bir garanti kapsamındadır.
- Kenwood ürününüz arızalanırsa veya herhangi bir kusur bulursanız yetkili KENWOOD Servis Merkezine gönderin veya götürün. Size en yakın yetkili KENWOOD Servis Merkezinin güncel bilgilerine ulaşmak için www.kenwoodworld.com adresini veya ülkenize özel web sitesini ziyaret edin.
- Kenwood tarafından İngiltere'de dizayn edilmiş ve geliştirilmiştir.
- Çin'de üretilmiştir.



ÜRÜNÜN ATIK ELEKTRİKLİ VE ELEKTRONİK EKİPMANIN BERTARAF EDİLMESİNE İLİŞKİN AVRUPA DİREKTİFİNE UYGUN ŞEKİLDE BERTARAF EDİLMESİ HAKKINDA ÖNEMLİ BİLGİ (WEEE)

Kullanım ömrünün sonunda ürün evsel atıklarla birlikte atılmamalıdır.

Ürün yerel yetkililerce belirlenmiş atık toplama merkezine veya bu hizmeti sağlayan bir satıcıya götürülmelidir.

Tavsiye Edilen Kullanım Tablosu







Cihazınızı, dinlendirmeden aşağıda belirtilen sürelerden daha uzun süre çalıştırmayın.

Aşağıdaki tabloda belirtilen maksimum kapasiteleri aşmayın.





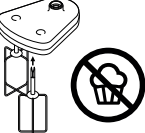



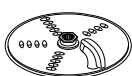

Cihazınızı uzun süreli sürekli çalıştırmak ona zarar verebilir.

Verilen işleme bilgileri sadece bilgi amaçlıdır ve işlenmekte olan tam tarife ve malzemelere bağlı olarak farklılık gösterebilir.

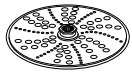
Sıcak malzemeleri işlemeyin

Araç/Aparat	Şlevi		 (Saniye)	
	Hepsi bir arada kek karışımları	2	10	1,2 kg toplam ağırlık
	Pastacılık - una yağ eklemek Hamur malzemelerini birleştirmek için su ekleme	2 1 - 2	10 10 - 20	300 g kullanılan unun ağırlığı
	Balık parçalama ve yağsız kıyma Pateler ve sebzeli yahniler	2	10 - 30	400g max lean beef
	Sebzeli parçalama	P	5 - 10	100 g - 250 g
	Kuruyemiş parçalama	2	30 - 60	100 g - 200 g
	Bitkiler	2	20 - 30	30 g - 50 g
	Mayonez	2	60 - 80	4 yumurta sarısı
	Yumuşak meyveleri, pişmiş meyve ve sebzeleri püre haline getirme	2	10 - 30	500 g
	Yumurta beyazları	2	60 - 120	2 - 6 (200 g)
	Krema (işlem süreleri, kremanın yağ içeriğine bağlı olarak değişebilir)	2	60 - 120	250 - 500 ml
	Mayalı karışımlar	2	60	340 g kullanılan unun ağırlığı 550 g toplam ağırlık

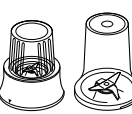
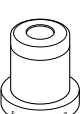
Tavsiye Edilen Kullanım Tablosu

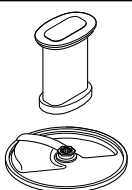
Araç/Aparat	Şlevi		 (Saniye)	
	Sert yiyecekleri rendeleme ve dilimleme - peynir, havuç, patates ve benzer dokudaki gıdalar	2	-	Doldururken kase üzerinde işaretlenmiş 1.2L maksimum çizgisini geçmeyin
	Yumuşak yiyecekleri dilimleme - salatalık ve domates	1	-	
	Parmesan peynir rendeler	2	-	
	Narenciye türü meyvelerin sularını sıkmak için kullanın örn. portakal, limon, lime ve greyfurt)	1	-	-
	Soğuk sıvılar ve içecekler (Kaseye en son buz/dondurulmuş malzemeleri ekleyin)	2	30 - 60	1.2 litre
	Milkshake/Soğuk süt bazlı karışımlar	2	15 - 30	1 litre
	Buz kırmak	P	30 - 40	6 buz küpü (125 g)
	Pasta karışımı (İlk olarak sıvı malzemeleri ekleyin)	1 ↓ 2	10 ↓ 50	1 litre
	Ceviz	2	10 - 30	50 g
	Kahve çekirdekleri	2	30	50 g
	Pişirilmemiş et (biftek) - 2cm küpler halinde kesilmiş	P	5	70 g
	Baharatları işleme Karabiber, kakule tohumu, kimyon tohumu, kişniş tohumu ve rezene tohumu	2	30 - 60	50 g
	Kahve öğütme	2		50 g
	Kuruyemiş parçalama	P	-	50 g
	Sarımsak dişlerini, taze çilileri ve kök zencefili işleme	P	-	30 g
	Taze hindistan cevizi	2/P	30 - 60	40 g
	Meyve ve sebzeler	2	60 - 120	600 g
	Havuç, kabak, salatalık, turp ve elma gibi yiyecekleri küp şeklinde kesmek için kullanılır.	2		Doldururken kase üzerinde işaretlenmiş maksimum çizgisini geçmeyin
	Patates, havuç, kabak ve salatalık gibi yiyecekleri parmak patates ve atıştırmalık sebze olarak doğramak için kullanın.	Elle		

Sorun giderme kılavuzu

Sorun	Neden	Çözüm
Mutfak robotu çalışmıyor.	Elektrik akımı yok. Kase güç ünitesine doğru yerleştirilmemiş. Kase kapağı doğru kilitlenmemiştir.	Fişin prize takılı olup olmadığını kontrol ediniz. Kasenin doğru yerleştirilip yerleştirilmediğini ve tutacağıın sağ ön tutma kenarına yerleştirilip yerleştirilmediğini kontrol edin. Kapak kilidinin tutma yerine doğru yerleşip yerleşmediğini kontrol edin. Kase ve kapak doğru yerleştirilmemişse robot çalışmayacaktır. Eğer yukarıdakilerden hiç biri değilse evinizdeki sigorta/devre kesicisini kontrol edin.
	Çıkarılabilir kumanda mili ⑤ güç ünitesine takılı değil.	Çıkarılabilir kumanda milini ⑤ kaseyi takmadan önce güç ünitesine takın. Kumanda mili takılmadığı sürece kase aletleri ve eklentiler çalışmayacaktır.
Blender veya öğütücü çalışmıyor.	Blender veya öğütücü doğru şekilde kilitlenmemiştir. Blender veya öğütücü doğru şekilde birleştirilmemiş.	Blender veya öğütücü kilitleyiciye doğru şekilde takılmadığında çalışmayacaktır. Bıçak ünitesinin hazneye/kaseye tam sıkı şekilde takıldığından emin olun.
	Robot çalışma sırasında duruyor.	Robot aşırı yüklenmiştir/ maksimum kapasitesini aşmıştır. Kapağın kilidi açıldı.
Blender veya çok amaçlı/ öğütücü bıçak tertibatı tabanından sızdırıyor.	Sızdırmaz halka yerinde değil. Sızdırmaz halka yerine doğru takılı değil. Sızdırmaz halka hasarlı.	Sızdırmaz halka hasarlı değilse, doğru takılıp takılmadığını kontrol ediniz. Hasarlı Sızdırmazlığın yedeğini elde etmek için “Servis ve müşteri hizmetleri”ne bakın.
Cihaz dengesiz/ağır titreşimler ve hareket.	Hurma gibi yapışkan meyveler/malzemeler işleniyor. Seçilmiş olan hız çok düşük.	En iyi sonucu elde etmek için, önce malzemeleri parçalamak amacıyla ‘Puls’ modunu kullanın, sonra maksimum hızda işlemeye devam edin.
Parça/ek parçalar iyi çalışmıyor.	“Ek Parçaların Kullanımı” bölümüne bakınız ve faydalı bilgilere göz atınız. Ek parçaların yerine doğru takılıp takılmadığını kontrol ediniz.	

Bezpečnost

- Přečtěte si pečlivě pokyny v této příručce a uschovejte ji pro budoucí použití.
- Odstraňte veškerý obalový materiál a nálepky.
- Pokud by došlo k poškození napájecího kabelu, je z bezpečnostních důvodů nutné nechat ho vyměnit od firmy Kenwood nebo od autorizovaného servisního technika firmy Kenwood, aby se předešlo nebezpečí.
- **NEDOTÝKEJTE SE ostrých nožů.** Nože a kotouče jsou velmi ostré, zacházejte s nimi opatrně. **Při vyprazdňování nádoby a při čištění uchopte ostré sekací nože vždy za rukojeť pro prsty na horní části, dál od ostré hrany.**
- **NEZPRACOVÁVEJTE horké ingredience.**
- **Při nalévání horké tekutiny do kuchyňského robota nebo do mixéru buďte opatrní, protože může kvůli náhlému uvolnění páry vystříknout.**
- Příklad v chodu nenechávejte nikdy bez dozoru.
- Nepřekračujte maximální množství uvedená v tabulce doporučených množství.
- **Nepoužívejte spotřebič bez přerušení déle než po dobu uvedenou níže. Při delším používání bez přerušení se může spotřebič poškodit.**

Funkce/nástavec	Maximální doba provozu	Doba odpočinku před dalším použitím
Mixér/mixér Blend-Xtract 2GO	60 s	Odpojte spotřebič a nechte na 15 minut vychladnout
Husté směsi v míse (např. kynuté těsto)	60 s	
Víceúčelový mlýnek	30 s	
Mlecí nástavec	60 s	

- Mixér nezdvihejte ani nepřenášejte za rukojeť, protože by se mohla utrhnout a způsobit zranění.
- Sekací nůž vždy nejdříve vyjměte z pracovní nádoby, teprve pak ji vyprázdněte.
- Pokud je mixér připojen do sítě, nekládejte do mísy robotu ani do nádoby mixéru ruce ani kuchyňské potřeby. Pokud je nutné zatlačit potraviny dolů, použijte vhodný nástroj, např. vařečku.
- Vždy přístroj vypněte a odpojte ho z elektrické zásuvky, pokud zůstává bez dozoru, a také před sestavováním, rozebíráním a čištěním.
- Potraviny nikdy netlačte do násypky prsty. Vždy používejte dodávaný pěchovač.

- **Nenasazujte nožovou jednotku na hnací jednotku, pokud není nasazená mixovací nádoba nebo nádoba/víko mlýnku.**
- **POZOR:** Před sundáním víka z mísy, mixéru, nebo mlýnku z hnací jednotky:
 - spotřebič vypněte;
 - počkejte, až se nasazené doplňky/nože úplně zastaví;
 - dávejte pozor, abyste neodšroubovali nádobu mixéru nebo nádobu víceúčelového nástavce z nožové jednotky.
- K ovládání kuchyňského robota nepoužívejte víko, ale vždy jen vypínač/ovládání rychlosti.
- **Pokud zajišťovací mechanismus vystavíte nadměrné síle, dojde k poškození přístroje a nebezpečí následného zranění.**
- Nepoužívejte příslušenství neschválené výrobcem.
- Příklad nepoužívejte, pokud je poškozený. Nechejte jej zkontrolovat nebo spravit: viz část „servis a údržba“.
- Hnací jednotka, přívodní kabel a zástrčka nesmějí přijít do styku s vodou.
- Nenechávejte přívodní kabel volně viset přes okraj stolu nebo pracovní plochy nebo se dotýkat horkých ploch.
- Dohlédněte, aby si děti s přístrojem nehrály.
- Tento spotřebič nesmějí používat děti. Spotřebič a jeho kabel musí být mimo dosah dětí.
- Osoby se sníženými fyzickými, smyslovými nebo mentálními schopnostmi nebo s nedostatkem zkušeností a znalostí mohou spotřebič používat v případě, že jsou pod dozorem nebo byly poučeny o bezpečném používání spotřebiče a chápou rizika, která jsou s používáním spojená.
- Toto zařízení je určeno pouze pro domácí použití. Společnost Kenwood vylučuje veškerou odpovědnost v případě, že zařízení bylo nesprávně používáno nebo pokud nebyly dodrženy tyto pokyny.
- Nesprávné používání robotu, mixéru nebo mlýnku může způsobit zranění.
- Maximální výkon vychází z hodnot pro univerzální mlýnek/sekáček, který má nejvyšší příkon. Ostatní příslušenství mohou odebírat energie méně.

Mixér

-  **NEZPRACOVÁVEJTE horké ingredience.**
- **NEBEZPEČÍ OPAŘENÍ:** Horké ingredience musíte před umístěním do nádoby nebo před mixováním nechat vychladnout na pokojovou teplotu.
- Při manipulaci s nožovým nástavcem buďte opatrní, a když nástroje čistíte, nedotýkejte se jejich ostří.
- Mixér pouštějte pouze s nasazeným víkem.
- Nádobu používejte jen s dodaným nožovým nástavcem.
- Mixér nikdy nespouštějte naprázdno.
- Recepty na ovocné koktejly (smoothie) - nikdy nemixujte zmražené ingredience, které vytvořily pevnou hmotu, musíte je před přidáním do nádoby rozbít na kousky.

Příslušenství mlýnku

- Nenasazujte nožovou jednotku na hnací jednotku, pokud není nasazena nádoba/víko.
- Nádobu/víko neodšroubovávejte, když je mlýnek nasazený na přístroji.
- Nedotýkejte se ostrých nožů – nožovou jednotku udržujte mimo dosah dětí.
- Mlýnek nesundávejte, dokud se nože zcela nezastaví.
- Pokud není mlýnek správně nasazený, nebude spotřebič fungovat.
- V mlýnku nezpracovávejte horké ingredience, před zpracováním je nechte vychladnout na pokojovou teplotu.

Univerzálního mlýnku/Sekáčku

- Nedoporučujeme zpracovávat koření, protože může poškodit plastové části.

Mlecí nástavec

- Nezpracovávejte sušený kurkumový kořen, protože je příliš tvrdý a mohl by poškodit nože.

Odšťavovač

- Nepoužívejte odšťavovač, pokud je poškozený nebo viditelně popraskaný filtr, víko odšťavovače nebo nádoba.
- Nože dole v bubnu filtru jsou velmi ostré; buďte při manipulaci s bubnem a při jeho čištění opatrní.
- Používejte pouze dodávanou tlačku. Nikdy nevkládejte prsty do plnicí trubice. Pokud bude nutné uvolnit plnicí trubici, odpojte nejprve přístroj z elektrické zásuvky.
- Než sundáte víko, vypněte přístroj a počkejte, než se filtr zastaví.

Nástavec a kotouče pro Express Dice/Express Serve

- Mřížka a kotouče jsou velmi ostré; buďte opatrní při jejich nasazování, sundávání a čištění. **Při manipulaci s ostrými sekacími noži, při vyprazdňování nádoby a při čištění vždy držte rukojeť pro prsty na straně, která je dál od ostré hrany.**
- Nikdy potraviny netlačte do násypky prsty. Používejte pouze dodávanou tlačku.
- Při stlačování potravin do plnicí trubice netlačte příliš velkou silou, abyste nástavec nepoškodili.
- Než sundáte víko, vypněte přístroj a počkejte, než se kotouč zcela zastaví.
- Nenalévejte do plnicí trubice horké tekutiny.

Express Serve

- Vyhněte se kontaktu s pohyblivými částmi. Nedávejte prsty do otvoru výpusti.
- Nespouštějte přístroj s kráječem pro krájení na kostky nebo s kotouči bez nasazeného odebíracího kotouče. **Pokud nebude odebírací kotouč nasazený, potraviny se budou**

hromadit pod kotoučem, nebudou vycházet výpustí a dojde k poškození nástavce.

- Lis na citrusy není určen k použití s nástavcem Express Serve. Vždy ho používejte s hlavní nádobou.

Čištění

- Otřete napájecí jednotku a hlavici metly vlhkým hadříkem a osušte je. Dbejte na to, aby kolem zajišťovacího mechanismu ⑧ nebyly zbytky potravin.
- Neponořujte hnací jednotku, nožové sestavy a hlavici metly do vody.
- Nádobu, víko, tlačku a veškeré nástavce/nástroje kromě nožových sestav a hlavice metly lze mýt v ruce nebo v myčce.
- Nožové sestavy je třeba očistit štětkou a opláchnout pod tekoucí vodou.

Před zapojením

- Přesvědčte se, že vaše elektrická zásuvka odpovídá zásuvce uvedené na spodní straně přístroje.
- Tento spotřebič splňuje nařízení ES č. 1935/2004 o materiálech a výrobcích určených pro styk s potravinami.

Před prvním použitím

- 1 Z nožů sundejte plastové kryty. **Postupujte opatrně, protože nože jsou velmi ostré.** Kryty můžete zlikvidovat, protože chrání nože pouze při výrobě a přepravě.
- 2 Umyjte všechny části - viz „Péče a čištění“.

Popis

Kuchyňský robot

- ① Péchovač
- ② Násypka
- ③ Víko
- ④ Mísa
- ⑤ Oddělitelná část hnací hřídele
- ⑥ Hnací jednotka
- ⑦ Ovládání rychlosti / pulzní režim
- ⑧ Zajišťovací mechanismus
- ⑨ Úložné místo napájecího kabelu (v zadní části)

10A Plastový mixér (pokud je součástí balení)

- a Nožová jednotka
- b Těsnící kroužek
- c Mixovací nádoba
- d Plnicí víčko
- e Víko

10B Skleněný mixér (pokud je součástí balení)

- a Nožová jednotka
- b Těsnící kroužek
- c Mixovací nádoba
- d Víko
- e Plnicí víčko

C Standardní nástavce

- ⑪ Nástavec s nožovými břity
- ⑫ Hnětací nástavec na těsto
- ⑬ Dvojitá metla
- ⑭ 4mm kotouč na plátky/strouhání
- ⑮ 2mm kotouč na plátky/strouhání
- ⑯ Kotouč na velmi jemné strouhání

Příslušenství



Váš kuchyňský robot nemusí v balení obsahovat veškeré níže uvedené příslušenství. Příslušenství závisí na variantě modelu. Informace o tom, jak dokoupit příslušenství, které není součástí balení, najdete na stránkách www.kenwoodworld.com.

D Volitelné nástavce

- 17 Lis na citrusové plody (pokud je součástí balení)
- 18 Skleněný univerzální mlýnek/sekáček (pokud je součástí balení)
- 19 Akrylový univerzální mlýnek/sekáček (pokud je součástí balení)
- 20 Mlecí nástavec (pokud je součástí balení)
- 21 Odšťavovač (pokud je součástí balení)
- 22 Express Dice (pokud je součástí balení)
- 23 Express Serve (pokud je součástí balení)

Jak používat kuchyňský robot

Ilustrace 1 - 3

- 1 Nasadte oddělitelnou část hnacího hřídele na hnací jednotku.
- 2 Pak nasadte mísu tak, aby značka  na míse byla v rovině se značkou  na hnací jednotce, a otočte ve směru hodinových ručiček, dokud nezaklapne .
- 3 Na hnací hřídel mísy nasadte příslušenství.
 - Mísu a příslušenství namontujte vždy předtím, než do přístroje vložíte ingredience.
- 4 Nasadte víko tak, aby vrchol hnací hřídele/nástroje byl uprostřed víka.
 - **Víko nepoužívejte ke spuštění přístroje, vždy jej zapínejte pomocí vypínače/ovladače rychlosti.**
- 5 Zapojte přístroj do elektrické zásuvky, zapněte ho a zvolte rychlost. (Viz tabulka doporučených rychlostí.)
 - **Pokud nejsou mísa nebo víko správně nasazeny a zajištěny, nebude přístroj fungovat. Zkontrolujte, zda jsou násypka a držadlo mísy umístěny vpravo vpředu.**
 - Pro rychlé zpracování použijte pulzní režim (P). Přístroj bude pracovat, dokud budete držet ovladač v příslušné poloze.
- 6 Při snímání mísy, víka a příslušenství postupujte opačně.
 - **Přes sundáním víka vždy přístroj vypněte a odpojte od napájení.**

Upozornění

- Tento kuchyňský robot není vhodný k drcení nebo mletí zrnkové kávy nebo k drcení krystalového cukru na práškový.
- Přidáváte-li do směsi mandlovou esenci, dbejte na to, aby nepřišla do styku s materiály z plastu. Mohla by na nich zanechat neodstranitelné skvrny.





Používání nástavců

Podívejte se na tabulku doporučených rychlostí pro jednotlivé nástavce.

10A Plastový mixér (pokud je součástí balení)

Jak používat mixér





Ilustrace 4 - 6

- 1 Vložte těsnicí kroužek do nožové jednotky tak, aby správně zapadl do drážky.
 - **Když je těsnění poškozené nebo špatně nasazené, bude obsah unikat ven.**
- 2 Uchopte spodní stranu nožové jednotky a vložte nože do nádoby – zajistíte otočením proti směru hodinových ručiček. Říďte se vyobrazením na spodní straně nožové jednotky:
 -  – nezajištěná pozice
 -  – zajištěná pozice
- 3 Vložte do nádoby přísady k mixování.
- 4 Nasadte víko na nádobu a otočte ve směru hodinových ručiček dokud nezaklapne. Nasadte plnicí víčko.
- 5 Nasadte mixér na hnací jednotku, srovnejte symbol  na mixéru se symbolem  na hnací jednotce a otočením ve směru hodinových ručiček zajistíte .
- **Pokud není mixér správně nasazen a zajištěn, nebude přístroj fungovat.**

10B Skleněný mixér (pokud je součástí balení)

Jak používat mixér

Ilustrace 7 - 9

- 1 Vložte těsnicí kroužek do nožové jednotky tak, aby správně zapadl do drážky.
 - **Když je těsnění poškozené nebo špatně nasazené, bude obsah unikat ven.**
- 2 Našroubujte nádobu na nožovou jednotku. Říďte se symboly na spodní straně nožové jednotky:
 -  – nezajištěná pozice
 -  – zajištěná pozice
- 3 Vložte do nádoby přísady k mixování.
- 4 Na nádobu nasadte víko a zatlačením dolů zajistíte. Nasadte plnicí víčko.
- 5 Nasadte mixér na hnací jednotku, srovnejte symbol  na mixéru se symbolem  na hnací jednotce a otočením ve směru hodinových ručiček zajistíte.
- **Pokud není mixér správně nasazen a zajištěn, nebude přístroj fungovat.**

Rady a tipy

- Při výrobě majonézy do přístroje vložte všechny ingredience kromě oleje. Odejměte plnicí víčko. Potom za běhu přístroje otvorem ve víku pomalu přidávejte olej.
- U hustých směsí, jako jsou paštiky a pomazánky, je někdy nutné seškrábat směs ze stěn nádoby. Je-li mixování obtížné, přidejte víc tekutiny.
- Nedoporučuje se mixovat tvrdá koření, protože by mohlo dojít k poškození plastových částí.
- Pokud budete chtít míchat suché ingredience - nakrájejte je na kousky, odejměte plnicí víčko a potom za chodu přístroje vhaďte jeden kousek po druhém. Nestrkejte ruku do otvoru. Nejlepších výsledků dosáhnete, pokud přístroj budete pravidelně vyprazdňovat.

11 Nástavec s nožovými břity

Postupujte podle pokynů v části „Jak používat kuchyňský robot“.

Rady a tipy

- Chcete-li dosáhnout hrubší konzistence, použijte pulzní režim.
- Potraviny jako maso, pečivo či zeleninu nakrájejte asi na 2 cm velké kostky.
- Suchary nalamte na kousky a vhaďte za chodu násypkou.
- Nenechávejte směs zpracovávat příliš dlouho.
- Při výrobě sladkého těsta použijte tuk přímo z chladničky nakrájený na kostky o velikosti 2 cm.
- Při zpracování lepkavého ovoce/přísad, například datlí, nejlepších výsledků dosáhnete, když je nejprve rozdrobite pomocí pulzního režimu a poté je budete dál mixovat při maximální rychlosti.

12 Hnětací nástavec na těsto

Používejte na kynutá těsta.

Postupujte podle pokynů v části „Jak používat kuchyňský robot“.

Rady a tipy

- Nepracováváte déle než 60 sekund.
- Do mísy nasypete suché ingredience a tekutinu přiléváte násypkou, když je spotřebič spuštěný. Zpracováváte, dokud nevznikne hladká elastická koule těsta.
- Další hnětení provádějte pouze ručně. Další hnětení v míse se nedoporučuje, protože robot by se mohl převrhnout.



13 Dvojitá metla

Používání dvojité metly

- 1 Nasadte hřídel a mísu na hnací jednotku.
- 2 Obě metličky pevně zasuňte do hlavice dvojité metly.
- 3 Dvojitou metlu nasadte pomalým otáčením, dokud na hnací hřídel nezapadne.
- 4 Přidejte suroviny.
- 5 Nasadte víko tak, aby špička hřídele byla uprostřed víka.

Rady a tipy

Důležité

-  Používejte pouze pro lehké směsi, například vaječné bílky a smetanu.
-  Metla není vhodná pro přípravu směsí na moučníky, protože jsou příliš husté a metla by se poškodila. Pro přípravu takových směsí použijte nástavec s noži.

- Nejlepších výsledků dosáhnete, použijete-li vejce pokojové teploty.
- Před šleháním zkontrolujte, zda jsou nádoba i metla čisté a nejsou na nich zbytky tuku.

Kotouče 14 - 16

Používání krájecích kotoučů

- 1 Nasadte hřídel a mísu na hnací jednotku.
- 2 Kotouč uchopte za úchytku uprostřed a nasadte jej na hřídel příslušnou stranou nahoru.
- 3 Nasadte víko.
- 4 Příslušnou potravinu vložte do násypky.
- 5 Zapněte a rovnoměrně tlačte pýchovačem ① – **do násypky nestrkejte prsty.**

Rady a tipy

- Používejte čerstvé suroviny
- Nekrájejte potraviny na příliš malé kousky. Vyplňte násypku do celé šířky. Zabráníte tím sklouzávání potravin stranou během zpracování.
- Potraviny krájené kolmo budou kratší než potraviny krájené podélně.
- Po zpracování na kotouči nebo v nádobě vždy zůstane trochu odpadu.

17 Lis na citrusové plody (pokud je součástí balení)

- a Kužel
- b Sítko

Používání lisu na citrusové plody

- 1 Nasadte hnací hřídel na hnací jednotku.
- 2 Do mísy nasadte sítko tak, aby držadlo sítko

- bylo zajištěno přímo nad držadlem mísy.
- Otáčením nasadte kužel na hnací hřídel, dokud nezapadne na doraz.
 - Rozkrojte ovoce na poloviny. Pak zapněte přístroj a ovoce přitlačte na kužel.
- Pokud není sítko správně nasazeno, nebude lis na citrusové plody fungovat.**

Rady a tipy

- Abyste dosáhli nejlepších výsledků, ovoce skladujte a lisujte při pokojové teplotě a před lisováním poválejte po pracovní ploše.
- Abyste napomohli co nejlepšímu odšťavení, během lisování ovocem pohybujte ze strany na stranu.
- Při lisování velkého množství ovoce pravidelně vyprazdňujte sítko, aby nedocházelo k hromadění dužiny a pecek.

18/19 Univerzálního mlýnku/sekáčku (pokud je součástí balení)

- Pohár
- Těsnicí kroužek
- Nožová sestava

- Vložte suroviny do nádoby.
- Nasadte těsnicí kroužek na nožovou jednotku.
- Otočte nožovou jednotku vzhůru nohama. Nasadte ji na nádobku tak, aby nože směřovaly dolů.
- Nožovou jednotku našroubujte na nádobku a jemně utáhněte. Řiďte se vyobrazením na spodní straně nožové jednotky:

 - nezajištěná pozice

 - zajištěná pozice

- Nasadte víceúčelový mlýnek na hnací jednotku, zarovnejte značku ▼ na víceúčelovém mlýnku se značkou ■ na hnací jednotce a otočením ve směru hodinových ručiček zajistěte.
- Zvolte nejvyšší rychlost nebo použijte pulzní spínač (P).

Rady a tipy

- Dětská výživa / pyré – před zpracováním v mlýnku nechte uvařené potraviny vychladnout na pokojovou teplotu.
- K sekání bylinek se nejlépe hodí hlavní mísa.

20 Mlecí nástavec (pokud je součástí balení)

- Víko mlýnku
- Nožová sestava mlecího nástavce

- Vložte ingredience do nožové jednotky.

- Nasadte víčko a zajistěte otočením ve směru hodinových ručiček.
- Nasadte mlecí nástavec na hnací jednotku a zajistěte otočením ve směru hodinových ručiček.
- Zvolte rychlost nebo použijte pulzní režim (P).

Rady a tipy

- Optimálních výsledků při mletí koření v mlecím nástavci dosáhnete, když budete mlít maximálně 50 g najednou.
- Celé koření si udržuje chuť a vůni mnohem déle než mleté koření, proto je nejlepší čerstvě namlít malé množství, aby se chuť a vůně zachovaly.
- Nejvíce chuti a esenciálních olejů se z celého koření uvolní, když ho před mletím opražíte.
- Nezpracovávejte v mlýnku sušený kurkumový kořen, protože je příliš tvrdý a mohl by poškodit nože.
- Zázvor před zpracováním nakrájejte na malé kousky.
- K sekání bylinek se nejlépe hodí hlavní mísa.

21 Odšťavovač (pokud je součástí balení)

- Tlačka
- Víko odšťavovače
- Odstraňovač dužniny
- Buben filtru
- Nádoba
- Hubice

Používání odšťavovače

- Nasadte nádobu odšťavovače na hnací jednotku a otočením ve směru hodinových ručiček ji zajistěte - když je nádoba správně nasazená, hubice se nachází vlevo.
- Nasadte odstraňovač dužniny na buben filtru. Zkontrolujte, zda jazýčky zapadly do otvorů dole na bubnu.
- Nasadte buben filtru.
- Nasadte víko nástavce a otočením ve směru hodinových ručiček ho zajistěte. **Pokud nejsou nádoba nebo víko správně nasazeny a zajištěny, nebude odšťavovač fungovat.**
- Postavte pod hubici vhodnou sklenici nebo džbáněk.
- Nakrájejte potraviny, aby se vešly do plnicí trubice.
- Zapněte přístroj a rovnoměrně tlačte dolů tlačkou - do plnicí trubice nikdy nevkládejte prsty. Než přidáte další potraviny, zcela zpracujte předchozí várku.
- Po přidání posledního kousku nechte odšťavovač zapnutý dalších 30 sekund, aby se z bubnu filtru vytlačila všechna šťáva.

Důležité upozornění

- Pokud odšťavovač začne vibrovat, vypněte ho a odstraňte dužninu z filtru. Odšťavovač vibruje, pokud je v něm dužnina nerovnoměrně rozložená.
- Některé velmi tvrdé potraviny mohou způsobit zpomalení nebo zastavení odšťavovače. V takovém případě ho vypněte a vyčistěte filtr.
- Během odšťavování přístroj pravidelně vypínejte a vyprazdňujte nádobu na výlisky.

Rady a tipy

- Před zpracováním odstraňte pecky a jádra (např. z papriky, melounu nebo švestek) a tuhou slupku (např. z melounu nebo ananasu). Není nutné loupat jablka a hrušky a odstraňovat z nich jádřinec.
- Používejte pevné, čerstvé ovoce a zeleninu.

22 Express Dice (pokud je součástí balení)

- a Kotouč pro krájení na kostky
- b Mřížka pro krájení na kostky
- c Tlačka pro krájení na kostky

Důležité upozornění

- Kotouč pro krájení na kostky je určen k použití pouze s nástavcem pro krájení na kostky.
- Tlačka pro krájení na kostky by se měla používat pouze s mřížkou pro krájení na kostky. Při použití tlačky bez mřížky dojde k poškození spodní strany tlačky.

Použití nástavce Express Dice

- 1 Nasadte hnací hřídel a mísu na hnací jednotku.
- 2 Přidejte kotouč pro krájení na kostky a nasadte víko.
- 3 Nasadte do plnicí trubice mřížku pro krájení na kostky.
- 4 Zapněte přístroj a pomocí pýchovače protlačujte potraviny přes mřížku.

Rady a tipy

- Aby se zpracování usnadnilo, položte obě ruce nahoru na tlačku a pevně zatlačte dolů.
- Nejlepších výsledků dosáhnete, když použijete čerstvé ovoce a zeleninu.
- Aby se potraviny v přístroji nezasekly, nepěchujte je do plnicí trubice příliš natěsno. Potraviny by neměly být větší než:

50 × 30 mm

- Pokud jsou potraviny příliš tvrdé na to, aby je bylo možné protlačit mřížkou, povařte je 10–15 minut a nechte je před zpracováním vychladnout v lednici.
- Před zpracováním vždy odstraňte z potravin pevnou slupku, pecky, jádra, semínka apod.

Poznámka:

- V důsledku různé velikosti a tvaru potravin se budou v nakrájených potravinách vyskytovat nepravidelné kousky. Je to běžný jev.
- Potraviny jako sýr, šunka nebo klobása chorizo ucpou mřížku, a proto se jejich zpracování s tímto nástavcem nedoporučuje.

Čištění mřížky

Koncem tlačky uvolněte potraviny, které uváznou v mřížce pro krájení na kostky.

22A Nástavec Express Dice je možné použít také pro výrobu bramborových a zeleninových hranolků a špalíků.

- 1 Nasadte mřížku pro krájení na kostky bez kotouče pro krájení na kostky.
- 2 Poté potraviny ručně protlačujte mřížkou, aniž byste přístroj zapnuli.

23 Express Serve (pokud je součástí balení)

- a Hnací hřídel pro Express serve
- b Prodlužovací výsypka
- c Základna
- d Odebírací kotouč

- 1 Nasadte hnací hřídel a nádobu na hnací jednotku.
- 2 Nasadte malou hnací hřídel na hlavní hřídel. **Nástavec Express Serve nebude fungovat, pokud nebude nasazená.**
- 3 Nasadte požadovaný nástavec/kotouč. Netlačte příliš velkou silou. Další informace, rady a tipy najdete v části Kotouče a Nástavec Express Dice.
- 4 Nasadte víko.

Používejte s těmito nastavci:

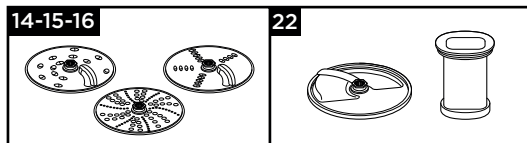

Důležité upozornění - kráječ pro krájení na kostky a kotouče

- Pokud potraviny nevycházejí z výpusti, vypněte přístroj a zkontrolujte, zda se nehromadí pod kotoučem a zda je nasazený odebírací kotouč. Než budete pokračovat, uvolněte všechny zachycené potraviny.

Péče a čištění

- Před čištěním robot vždy vypněte a přívodní kabel vytáhněte ze zásuvky.
- **S nožovou jednotou a krájecími kotouči zacházejte opatrně – jsou velmi ostré.**
- Některé potraviny způsobují změnu barevného odstínu plastických hmot. To je normální, plastický materiál se tím nepoškodí a chuť jídel zůstane stejná. Zbarvení je možné odstranit hadříkem navlhčeným v rostlinném oleji.

Hnací jednotka

- Otřete vlhkým hadříkem a osušte. Zkontrolujte, zda kolem zajišťovacího mechanismu nejsou zbytky potravin ⑧.
- Hnací jednotku nikdy neponořujte do vody.
- Nadbytečnou délku kabelu uložte do úložného prostoru na zadní straně hnací jednotky ⑨.

Pokyny k čištění – viz příslušné ilustrace 24.

Servis a údržba

- Pokud při používání spotřebiče narazíte na jakékoli problémy, před vyžádáním pomoci si přečtěte část „Průvodce odstraňováním problémů“ v návodu nebo navštivte stránky www.kenwoodworld.com.
- Upozorňujeme, že na váš výrobek se vztahuje záruka, která je v souladu se všemi zákonnými ustanoveními ohledně všech existujících záručních práv a práv spotřebitelů v zemi, kde byl výrobek zakoupen.
- Pokud se váš výrobek Kenwood porouchá nebo u něj zjistíte závady, zašlete nebo odnesete jej prosím do autorizovaného servisního centra KENWOOD. Aktuální informace o nejbližším autorizovaném servisním centru KENWOOD najdete na webu www.kenwoodworld.com nebo na webu společnosti Kenwood pro vaši zemi.
- Zkonstruováno a vyvinuto společností Kenwood ve Velké Británii.
- Vyrobeno v Číně.



DŮLEŽITÉ INFORMACE PRO SPRÁVNOU LIKVIDACI VÝROBKU V SOULADU S EVROPSKOU SMĚRNICÍ O ODPADNÍCH ELEKTRICKÝCH A ELEKTRONICKÝCH ZAŘÍZENÍCH (OEEZ)

Po ukončení doby provozní životnosti se tento výrobek nesmí likvidovat společně s domácím odpadem. Výrobek se musí odevzdat na specializovaném místě pro sběr tříděného odpadu, zřízeném městskou správou anebo prodejcem, kde se tato služba poskytuje.

Tabulka doporučených rychlostí











Nepoužívejte spotřebič nepřerušovaně déle než po dobu uvedenou níže.

Nepřekračujte maximální kapacity uvedené v následující tabulce.







Při delším nepřetržitém používání se může spotřebič poškodit.

Uvedené údaje jsou pouze orientační a budou se lišit v závislosti na použitém receptu a zpracovávaných surovinách.

Nezpracovávejte horké ingredience.

Nástroj/ Nástavec	Funkce		 (S)	
	Směsi na moučníky	2	10	Celková hmotnost 1,2 kg
	Sladké těsto - tření tuku s moukou	2	10	Hmotnost mouky 300 g
	Přidávání vody do těsta na pečení	1 - 2	10 - 20	
	Sekání ryb a libového masa	2	10 - 30	400 g libového hovězího (max.)
	Paštiky a teriny			
	Krájení zeleniny	P	5 - 10	100 g - 250 g
	Sekání ořechů	2	30 - 60	100 g - 200 g
	Bylinky	2	20 - 30	30 g - 50 g
Majonéza	2	60 - 80	4 žloutky	
Mixování měkkého ovoce, vařeného ovoce a zeleniny	2	10 - 30	500 g	
	Bílky	2	60 - 120	2 - 6 (200 g)
	Šlehačka (dobu zpracování se může lišit v závislosti na obsahu tuku ve smetaně)	2	60 - 120	250 - 500 ml
	Kynutá těsta	2	60	Hmotnost mouky 340 g Celková hmotnost 550 g
 	Strouhání a krájení tuhých potravin - sýra, mrkve, brambor a potravin s podobnou strukturou	2	-	Nepřepĺnujte nad maximum 1,2 l vyznačené na míse
	Krájení měkkých potravin - okurek a rajčat	1	-	
	Strouhání parmezánu	2	-	
	Používejte k vymačkání šťávy z citrusových plodů (např. pomerančů, citronů, limetek nebo grepů).	1	-	-

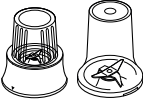
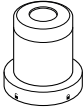
Tabulka doporučených rychlostí

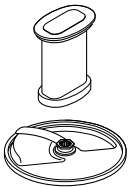
Nástroj/ Nástavec	Funkce			
	Studené tekutiny a nápoje (Led/zmražené ingredience přidávejte do poháru jak poslední)	2	30 - 60	1.2 litru
	Mléčné koktejly / směsi ze studeného mléka	2	15 - 30	1 litr
	Drcení ledu	P	30 - 40	6 kostek ledu (125 g)
	Směs na lité těsto (jako první přidejte tekuté ingredience)	1 ↓ 2	10 ↓ 50	1 litr
	Ořechy	2	10 - 30	50 g
	Kávová zrna	2	30	50 g
	Syrové maso (biftek) nakrájené na 2 cm kostičky	P	5	70 g
	Mletí koření Černý pepř, semínka kardamomu, kmínová semínka, semínka koriandru a semínka fenyklu	2	30 - 60	50 g
	Mletí kávových zrn	2		50 g
	Sekání ořechů	P	-	50 g
	Zpracování česneku, čerstvých chilli papríček a zázvoru	P	-	30 g
	Čerstvý kokos	2/P	30 - 60	40 g
	Ovoce a zelenina	2	60 - 120	600 g
	Krájení různých potravin na kostky, např. mrkve, cuket, červené řepy a jablek.	2	-	Nepřekračujte maximální kapacitu vyznačenou na nádobě.
	Používá se ke krájení celé řady potravin, např. brambor, mrkve, cuket a okurek, na hranolky a špalíky.	Manuální		

Průvodce odstraňováním problémů		
Problém	Příčina	Řešení
Robot nefunguje.	Není napájení. Mísa není správně nasazena na základnu. Víko mísy není ve správné poloze.	Zkontrolujte, zda je robot připojen do napájecí sítě. Zkontrolujte, zda je mísa správně umístěná a držadlo směřuje dopředu a doprava. Zkontrolujte, zda-li je západka víka umístěna ve správné poloze v oblasti rukojeti. Pokud nejsou mísa a víko správně nasazeny, přístroj nebude fungovat. Pokud se nejedná o žádný z uvedených případů, zkontrolujte pojistky/jistič ve vašem domě.
	Na hnací jednotce není nasazená oddělitelná část hnací hřídele ⑤.	Než nasadíte mísu, nasadte oddělitelnou část hnací hřídele ⑤. Nástroje pro mísu a nástavce nebudou fungovat, pokud nebude nasazená hnací hřídel.
Mixér nebo mlýnek nefunguje.	Mixér nebo mlýnek není správně zajištěný. Mixér nebo mlýnek není správně sestavený.	Pokud je mixér nebo mlýnek nesprávně zajištěný, nebude fungovat. Zkontrolujte, zda je nožová jednotka v nádobě/nádobce zcela utažená.
Robot se během provozu zastaví.	Robot přetížen/překročena maximální kapacita. Víko není zajištěno.	Zkontrolujte maximální hodnoty uvedené v tabulce doporučených rychlostí. Zkontrolujte, že víko je správně zajištěno.
Mixér nebo víceúčelový mlýnek na nožové jednotce netěsní.	Chybí těsnění. Těsnění není správně nasazeno. Těsnění je poškozeno.	Zkontrolujte, zda je těsnění nasazeno správně a zda není poškozeno. Pokud budete potřebovat náhradní těsnění, informace naleznete v části „Servis a údržba“.
Přístroj je nestabilní/silné vibrace a pohyb.	Zpracovávají se lepkavé ingredience, například datle. Zvolená rychlost je příliš nízká.	Nejlepších výsledků dosáhnete, když ingredience nejprve rozdrobite pomocí pulzního režimu a poté je budete dál mixovat při maximální rychlosti.
Malý výkon nástrojů anebo nástavců.	Podívejte se do odpovídajících pokynů v oddíle „Používání nástavců“. Zkontrolujte, zda jsou nástavce správně sestaveny.	

Magyar

A használati utasítás olvasása közben hajtsa ki az első oldalt, hogy az illusztrációk is láthatók legyenek.

Első a biztonság

- Alaposan olvassa át ezeket az utasításokat és őrizze meg későbbi felhasználásra!
- Távolítsa el minden csomagolóanyagot és címkét!
- Ha a csatlakozódugó vagy a hálózati vezeték sérült, azt a veszélyek megelőzése érdekében biztonsági okokból ki kell cseréltetni a Kenwood vagy egy hivatalos Kenwood szerviz szakemberével.
- **Ne érjen hozzá az éles késekhez.** A vágókések és a tárcsák nagyon élesek, óvatosan kezelje őket. **Az éles vágókések kezelésekor, az edény ürítésekor és a tisztítás során mindig a felül található fogórészt fogja meg, a vágóéltől távol.**
- **Ne dolgozzon fel forró hozzávalókat.**
- **Legyen óvatos, ha forró folyadékot önt a robotgépbe vagy a mixerbe, mert a hirtelen gőzképződés következtében a forró folyadék kifröccsenhet a készülékből.**
- Működés közben ne hagyja a készüléket felügyelet nélkül.
- Ne lépje túl a felhasználási útmutató táblázatában megadott maximális kapacitásokat.
- **Ne működtesse a készüléket pihentetés nélkül az alábbiakban megadottnál hosszabb ideig. Ha hosszabb ideig működteti egyfolytában, azzal károsíthatja a készüléket.**

Funkció/tartozék	Maximális működési idő	A működtetések között szükséges pihentetés
Mixer	60 s	A hálózati csatlakozót húzza ki a konnektorból, és várjon 15 percet, hogy a készülék lehűljön
Sűrű anyag az edényben (pl. tészta)	60 s	
Mini daráló	30 s	
Daráló	60 s	

- Ne emelje fel, vagy hordozza a készüléket a fogantyúnál fogva – a fogantyú eltörhet, ami sérülést okozhat.
- Az edény kiürítése előtt mindig vegye ki a vágókést.
- Tartsa távol kezét és a konyhai eszközöket a robotgép edényétől és a mixerpohártól, amikor a készülék csatlakoztatva van a hálózatra. Ha az ételt lejjebb kell nyomni, használjon megfelelő eszközt, például egy spatulát.
- Ha felügyelet nélkül hagyja a készüléket, illetve összeszerelés, szétszerelés vagy tisztítás előtt mindig kapcsolja ki és a csatlakozódugót húzza ki a konnektorból.
- Az élelmiszert soha ne az ujjával nyomja le az adagolócsőben. Mindig használja a tartozék tömőrudat.
- **Soha ne szerelje a késegységet a meghajtóegységre a keverőpohár vagy a darálóedény/fedél nélkül.**

- **FIGYELEM:** Mielőtt eltávolítaná a fedelet az edényről, mixerről vagy a darálót a meghajtóegységről:
 - kapcsolja ki a készüléket;
 - várja meg, amíg a tartozékok/kések teljesen leállnak;
 - ügyeljen rá, nehogy a keverőpoharat vagy a darálóedényt lecsavarja a késegről.
- Soha ne a fedéllel, hanem a be/ki/sebességszabályozóval működtesse a készüléket.
- **A készülék megsérülhet és sérülést okozhat, ha a zárószervezetet túlzott erőnek teszik ki.**
- Csak engedélyezett tartozékot használjon.
- Soha ne használjon meghibásodott készüléket. Ellenőrzés és javítás – lásd: „Szerviz és vevőszolgálat”.
- A meghajtóegységet, a hálózati vezetékét és a csatlakozódugaszt óvja a nedvességtől.
- Ügyeljen arra, hogy a hálózati vezeték ne lógjon le az asztal vagy munkafelület széléről, és ne érintkezzen forró felülettel.
- A gyermekekre figyelni kell, nehogy játsszanak a készülékkel.
- Ezt a készüléket nem használhatják gyermekek. Ügyelni kell arra, hogy a készülékhez és zsinórához gyermekek ne férjenek hozzá.
- A készüléket üzemeltethetik olyanok is, akik mozgásukban, érzékelésükben vagy mentálisan korlátozottak, illetve nincs kellő hozzáértésük vagy tapasztalatuk, amennyiben a készüléket felügyelet mellett használják, vagy annak biztonságos használatára vonatkozóan utasításokkal látták el őket, és tisztában vannak a kapcsolódó veszélyekkel.
- A készüléket csak a rendeltetésének megfelelő háztartási célra használja! A Kenwood nem vállal felelősséget, ha a készüléket nem rendeltetésszerűen használták, illetve ha ezeket az utasításokat nem tartják be.
- Az aprító, mixer vagy daráló helytelen használata balesetet okozhat.
- A maximális terhelhetőséget a legnagyobb terheléssel működő mini daráló tartozék határozza meg. A többi tartozék kisebb teljesítménnyel működhet.

Mixer

-  **NE dolgozzon fel forró hozzávalókat.**
- **ÉGÉSI SÉRÜLÉS KOCKÁZATA:** Forró hozzávalók esetén, mielőtt a keverőpohárba helyezné és összekeverné azokat, várja meg, hogy lehűljenek szobahőmérsékletre.
- Mindig óvatosan bánjon a késegséggel, és tisztítás közben ne nyúljon a vágóélekekhez.
- A mixert csak akkor működtesse, ha a fedél a helyén van.
- Kizárólag a tartozék poharat és késegséget használja.
- Soha ne működtesse a mixert üresen.
- Smoothie receptek – jeges italok készítésekor a fagyott hozzávalókat törje darabokra, mielőtt a pohárba tenné.

Daráló tartozékok

- Soha ne szerelje a késegységet a meghajtóegységre az edény/fedél nélkül.
- Soha ne csavarja le az edényt/fedelet, amíg a daráló fel van szerelve a készülékre.
- Ügyeljen arra, hogy ne érjen az éles vágókésekhez. – A késegységet gyermekektől tartsa távol.
- Soha ne távolítsa el a darálót addig, amíg a kések teljesen le nem álltak.
- A készülék nem működik, ha a daráló nincs megfelelően felszerelve.
- Ne dolgozzon fel forró hozzávalókat a darálóban, előbb várja meg, hogy lehűljenek szobahőmérsékletre.

Mini daráló

- Fűszerek feldolgozására nem javasoljuk, mivel ezek károsíthatják a műanyag alkatrészeket.

Daráló

- Szárított kurkumagyökeret ne őröljön, mert túl kemény, és károsíthatja a késeket.

Gyümölcscentrifuga

- Ne használja a gyümölcscentrifugát, ha a szűrő, a gyümölcscentrifuga fedele vagy az edény sérült, vagy repedések láthatók rajta.
- A szűrődob alján levő vágóélek nagyon élesek, ezért mindig óvatosan fogja meg és tisztítsa a szűrődobot.
- Csak a tartozék tömőrudat használja. Soha ne dugja az ujját az adagolócsőbe. Az eltömődött adagolócső tisztítása előtt húzza ki a hálózati csatlakozót a konnektorból.
- A fedél eltávolítása előtt kapcsolja ki a készüléket és várja meg, amíg a szűrő forgása leáll.

Express Dice/Express Serve tartozék és tárcsák

- A kockázórács és a tárcsák nagyon élesek, ezért a felszerelés, leszerelés és tisztítás közben legyen óvatos. **Az éles vágókések kezelésekor, az edény ürítésekor és a tisztítás során mindig a fogórészt fogja meg, a vágóéltől távol.**
- A zöldséget vagy gyümölcsöt soha ne az ujjával tolja le az adagolócsőben. Csak a tartozék tömőrudat használja.
- Ne nyomja le túlzott erővel az adagolócsőben a nyersanyagot, mert károsíthatja a tartozékot.
- A kikapcsolás után mindig várja meg, amíg a tárcsa teljesen leáll, és csak utána vegye le a fedelet.
- Ne öntsön forró folyadékot az adagolócsőbe.

Express Serve

- Ne nyúljon mozgó alkatrészekhez. Ne nyúljon a kimeneti nyílásba.

- Ne működtesse a készüléket, ha a kockára aprító tartozék vagy a tárcsák a terelőlemez nélkül vannak felszerelve. **Ha a terelőlemez nincs felszerelve, az élelmiszer összetorlódhat a lemez alatt, és nem távozik a kimeneti nyíláson, ami a tartozék károsodását okozhatja.**
- A citrusfacsaró nem használható az Express Serve tartozékkal. A citrusfacsarót mindig a fő edénnyel használja.

Tisztítás

- A meghajtóegységet és a habverő hajtófejét törölje meg egy nedves ruhával, majd szárítsa meg. Ügyeljen arra, hogy a rögzítőszerkezetnél  ne legyenek ételmaradékok.
- Ne merítse a meghajtóegységet, a késegységeket vagy a habverő hajtófejét vízbe.
- A késegységek és a habverő hajtófeje kivételével az edény, fedél, tömőrúd, valamint az összes tartozék és keverőeszköz elmosható kézzel és mosogatógépben is.
- A késegységeket tisztára kell kefélni, és folyó víz alatt le kell öblíteni.

Csatlakoztatás előtt

- Ellenőrizze, hogy a háztartásában lévő hálózati feszültség paraméterei megegyeznek a készülék alján feltüntetett paraméterekkel.
- A készülék megfelel az élelmiszerekkel rendeltetésszerűen érintkezésbe kerülő anyagokról és tárgyokról szóló 1935/2004/EK rendelet követelményeinek.

Az első használat előtt

- 1 Távolítsa el a műanyag késvédőket a vágókésről. **A kések nagyon élesek, óvatosan kezelje őket.** Ezeket a védőelemeket dobja ki, mivel azok csak a gyártás és szállítás során szolgálnak a kés védelmére.
- 2 Mossa el az alkatrészeket – lásd: „Karbantartás és tisztítás”.

A készülék részei

Alapgép

- ① Tömőrúd
- ② Adagolócső
- ③ Fedél
- ④ Edény
- ⑤ Levehető hajtótengely
- ⑥ Meghajtóegység
- ⑦ Sebességszabályozó/rövid üzem gomb
- ⑧ Biztonsági reteszek
- ⑨ Vezetéktároló (a hátlapon)

10A Műanyag mixer (ha tartozék)

- a Késegység
- b Tömítőgyűrű
- c Keverőpohár
- d Töltőnyílás kupakja
- e Fedél

10B Üveg mixer (ha tartozék)

- a Késegység
- b Tömítőgyűrű
- c Keverőpohár
- d Fedél
- e Töltőnyílás kupakja

C Alaptartozékok

- ⑪ Forgókés
- ⑫ Dagasztóeszköz
- ⑬ Kettős habverő
- ⑭ 4 mm-es szeletelő-/reszelőtárca
- ⑮ 2 mm-es szeletelő-/reszelőtárca
- ⑯ Extra finom reszelőtárca

Tartozékok



Nem biztos, hogy minden alábbi tartozék megtalálható a robotgépe mellett. A tartozékok választéka a típustól függ. A csomagban nem található tartozékok megvásárlásával kapcsolatban a www.kenwoodworld.com webhely ad tájékoztatást.

D Választható tartozékok

- 17 Citrusfacsaró (ha tartozék)
- 18 Üveg mini daráló (ha tartozék)
- 19 Műanyag mini daráló (ha tartozék)
- 20 Daráló (ha tartozék)
- 21 Gyümölcscentrifuga (ha tartozék)
- 22 Express Dice (ha tartozék)
- 23 Express Serve (ha tartozék)

A robotgép használata

Ábra 1 - 3

- 1 Illessze a levehető hajtótengelyt a meghajtóegységre.
 - 2 Ezután szerelje fel az edényt úgy, hogy az edényen látható  jel egy vonalban legyen a meghajtóegységen látható  jellel, majd jobbra elfordítva rögzítse .
 - 3 Szereljen egy tartozékot az edény hajtótengelyére.
 - Mindig rögzítse az edényt és a tartozékot a meghajtóegységhez, mielőtt betenné a hozzávalókat.
 - 4 Helyezze fel a fedelet - a hajtótengely/ eszköz csúcsánál a fedél középpontjába kell illeszkednie.
 - **Soha ne a fedéllel, hanem a be/ki/ sebességszabályozóval működtesse a készüléket.**
 - 5 Csatlakoztassa a hálózathoz, kapcsolja be, majd válassza ki a sebességet. (Lásd a felhasználási útmutató táblázatát.)
 - **A robotgép nem működik, ha az edény vagy a fedél nincs megfelelően felszerelve a rögzítőszerkezetre. Ellenőrizze, hogy az adagolócső és az edény fogantyúja jobbra nézen.**
 - A rövid üzem funkciót (P) csak rövid ideig használja. A rövid üzem funkció addig működik, amíg a gombot lenyomva tartja.
 - 6 A fedél, a tartozékok és az edény eltávolítását fordított sorrendben kell elvégezni.
 - **A fedél eltávolítása előtt mindig kapcsolja ki a készüléket és húzza ki a csatlakozót.**
- Fontos**
- A robotgép nem alkalmas kávészemek aprítására vagy darálására, illetve porcukor kristálycukorból való előállítására.

- Mandulaesszencia, illetve egyéb ízesítőanyagok hozzáadásakor ügyelni kell arra, hogy ezek az anyagok ne érjenek a műanyaghoz, mert tartós elszíneződést okozhatnak.





Tartozékok használata

Az egyes tartozékokra vonatkozóan a felhasználási útmutató táblázata ad tájékoztatást.

10A Műanyag mixer (ha tartozék)

A mixer használata

Ábra 4 - 6

- 1 Helyezze a tömitőgyűrűt a késegységre - ügyeljen arra, hogy a tömités pontosan a horonyba kerüljön.
- **Szivárgást okozhat, ha a tömités sérült vagy nem megfelelően illeszkedik.**
- 2 A késegységet alul megfogva engedje le a keverőpohárba - majd balra elfordítva rögzítse. Lásd a késegység alján látható ábrát:
 -  - Nyitott állás
 -  - Zárt állás
- 3 Tegye a hozzávalókat a pohárba.
- 4 Helyezze a fedelet a pohárra, és jobbra elfordítva rögzítse. Helyezze fel a töltőnyílás kupakját.
- 5 Helyezze a mixert a meghajtóegységre úgy, hogy a mixeren látható  jel illeszkedjen a meghajtóegységen látható  jelhez, majd fordítsa el jobbra, amíg rögzül .
- **A készülék nem működik, ha a mixer nincs megfelelően felszerelve a zárószerkezetre.**

10B Üveg mixer (ha tartozék)

A mixer használata

Ábra 7 - 9

- 1 Helyezze a tömitőgyűrűt a késegységre - ügyeljen arra, hogy a tömités pontosan a horonyba kerüljön.
- **Szivárgást okozhat, ha a tömités sérült vagy nem megfelelően illeszkedik.**
- 2 Csavarja a keverőpoharat a késegységre. A késegység alján látható ábrák jelentése:
 -  - Nyitott állás
 -  - Zárt állás
- 3 Tegye a hozzávalókat a pohárba.
- 4 Helyezze rá a fedelet a pohárra, és nyomja le, hogy rögzítse. Helyezze fel a töltőnyílás kupakját.
- 5 Helyezze a mixert a meghajtóegységre úgy, hogy a mixeren látható  jel illeszkedjen a

meghajtóegységen látható  jelhez, majd fordítsa el jobbra, amíg rögzül.

- **A készülék nem működik, ha a mixer nincs megfelelően felszerelve a zárószervezetre.**

Tanácsok és tippek

- Majonéz készítésekor helyezzen minden hozzávalót a mixerbe, az olaj kivételével. Vegye le a töltőnyílás kupakját. Ezután, a készülék működése közben, lassan adja hozzá az olajat a fedél nyílásán keresztül.
- Sűrű keverékek, például pástétomok és öntetek készítésekor előfordulhat, hogy le kell kaparni az edény oldalára tapadt masszát. Ha az anyag nehezen keverhető, adjon hozzá folyadékot.
- Ne aprítson fűszereket, mert károsíthatják a műanyag részeket.
- Száraz hozzávalók keverése - vágja darabokra a hozzávalókat, vegye le a töltőnyílás kupakját, majd a készülék működése közben egyenként dobálja be a darabokat. Tartsa a kezét a nyíláson. A legjobb eredmény elérése érdekében rendszeresen ürítse az edényt.

11 Forgókés

Kövesse „A robotgép használata” fejezetben leírt utasításokat.

Tanácsok és tippek

- Durvább állag eléréséhez használja a rövid üzem funkciót.
- Az élelmiszert (húst, kenyeret, zöldséget) vágja fel kb. 2 cm-es kockákra.
- A kekszet törje darabokra, és a gép működése közben helyezze be az adagolócsövön keresztül.
- Ügyeljen arra, nehogy túl sokáig végezze a feldolgozást.
- Tészta készítésekor a zsiradékot egyenesen a hűtőszekrényből vegye ki, és vágja 2 cm élű kockákra.
- Ragacsos gyümölcsök/hozzávalók, például datolya feldolgozásakor a legjobb eredményt úgy érheti el, ha először a rövid üzem funkciót használja a hozzávalók megbontásához, majd a maximális sebességen folytatja a feldolgozást.

12 Dagasztóeszköz

Kelt tészták készítéséhez használható.

Kövesse „A robotgép használata” fejezetben leírt utasításokat.

Tanácsok és tippek

- Ne működtesse 60 másodpercnél tovább.
- A száraz hozzávalókat helyezze az edénybe, a folyadékot pedig a gép működése közben töltsse be az adagolócsövön keresztül. A tészta rugalmas golyóvá válásáig folytassa a keverést.
- Az átgyúrást kézzel végezze, de ne a keverőedényben, mert a robotgép károsodhat.

13 Kettős habverő

A habverő használata

- 1 Szerelje fel a hajtótengelyt és az edényt a meghajtóegységre.
- 2 Tolja be jól a két habverőt hajtófejbe.
- 3 Óvatosan a hajtótengely fölé elfordítva illessze a helyére a habverőt.
- 4 Helyezze be a hozzávalókat.
- 5 Helyezze fel a fedelet - a tengely végének a fedél középpontjába kell illeszkednie.

Tanácsok és tippek

Fontos

 **Csak híg keverékekhez (pl. tojásfehérje, tejszín) használja.**

 **A habverő nem használható tésztaanyagokból készült keverékek feldolgozására, mivel ezek túl sűrűek, és tönkretennék a habverőt. Ezekhez mindig a vágókést használja.**

- A legjobb eredmény elérése érdekében a tojás legyen szobahőmérsékletű.
- Ügyeljen arra, hogy az edény és a habverő tiszta és zsírmentes legyen.

14 - 16 Tárcsák

A vágótárcsák használata

- 1 Szerelje fel a hajtótengelyt és az edényt a meghajtóegységre.
- 2 A középső fogórésznél megtartva a megfelelő oldalával felfelé helyezze a tárcsát a hajtótengelyre.
- 3 Illessze a helyére a fedelet.
- 4 Tegye be az ételt az adagolócsőbe.
- 5 Kapcsolja be a gépet, és a tömörúddal  egyenletesen nyomja le a nyersanyagot - **soha ne nyúljon kézzel az adagolócsőbe.**

Tanácsok és tippek

- Friss hozzávalókat használjon.
- Ne vágja az élelmiszert túl kicsire. Az adagolócső teljes szélességét töltsse ki. Így megakadályozza, hogy a feldolgozás során a nyersanyag oldalra csússzon.

- A függőlegesen elhelyezett darabok rövidebbre lesznek vágva, mint a vízszintesen elhelyezett darabok.
- A feldolgozás után mindig marad kis mennyiségű élelmiszer a tárcsán vagy a tálban.

17 Citrusfacsaró (ha tartozék)

- a Kúp
b Szűrő

A citrusfacsaró használata

- 1 Szerelje fel a hajtótengelyt és az edényt a meghajtóegységre.
- 2 Illessze be a szűrőt az edénybe, ügyelve arra, hogy a szűrő fogója közvetlenül az edény fogója fölött legyen.
- 3 Helyezze rá, majd forgatva húzza rá teljesen a kúpot a hajtótengelyre.
- 4 Vágja félbe a gyümölcsöt. Kapcsolja be a robotgépet, és nyomja rá a gyümölcsöt a kúpra.

- **A citrusfacsaró nem működik, ha a szűrő nincs megfelelően rögzítve a helyén.**

Tanácsok és tippek

- A legkedvezőbb eredmény elérése érdekében szobahőmérsékleten tárolja és facsarja a gyümölcsöt, és a facsaras előtt kézzel lenyomva görgesse meg az asztalon.
- Az ivólé kinyerésének elősegítése érdekében facsaras közben mozgassa a gyümölcsöt oldalirányban ide-oda.
- Nagy mennyiségű ivólé készítésekor rendszeresen ürítse a szűrőt, hogy ne halmozódjon fel benne a gyümölcshús és a mag.

18/19 Mini daráló (ha tartozék)

- a Edény
b Tömítőgyűrű
c Késegység

- 1 Tegye a hozzávalókat az edénybe.
- 2 Helyezze a tömítőgyűrűt a késegységre.
- 3 Fordítsa a késegységet fejjel lefelé. Engedje le az edénybe, késekkel lefelé.
- 4 Csavarja a késegységet az edényre, és szorítsa meg, amennyire kézzel lehet. Lásd a késegység alján látható ábrát:

 - Nyitott állás

 - Zárt állás

- 5 Helyezze a darálót a meghajtóegységre úgy, hogy a darálón látható ▼ jel egy vonalban legyen a meghajtóegységen látható ■ jellel, majd jobbra elfordítva rögzítse.

- 6 Válassza a legnagyobb sebességet, vagy használja a rövid üzem (P) funkciót.

Tanácsok és tippek

- Bébiétel/püré – a darálóban való feldolgozás előtt várja meg, hogy főtt étel lehűljön szobahőmérsékletre.
- Fűszernövények aprításához a fő edényt célszerű használni.

20 Daráló (ha tartozék)

- a Daráló fedele
b Daráló késegysége

A daráló használata

- 1 Helyezze a hozzávalókat a késegységbe.
- 2 Illessze rá a fedelet, és jobbra elfordítva rögzítse.
- 3 Helyezze a darálót a meghajtóegységre, és jobbra elfordítva rögzítse.
- 4 Válasszon sebességet, vagy használja a rövid üzem lehetőséget (P).

Tanácsok és tippek

- Az optimális eredmény elérése érdekében 50 g fűszernél többet egyszerre ne őröljön a darálóban.
- Az egész fűszerek sokkal hosszabb ideig megőrzik az aromájukat, mint az őrölt fűszerek, ezért célszerű, ha csak kis mennyiségű fűszert őröl meg egyszerre, hogy tovább megőrizze az aromáját.
- Az ízanyagok és illóolajok legjobb kinyerése érdekében célszerű az őrlés előtt megpirítani a fűszereket.
- Száritott kurkumagyökeret ne őröljön a darálóban, mert túl kemény, és károsíthatja a késeket.
- A gyömbért a feldolgozás előtt vágja fel apró darabokra.
- Fűszernövények aprításához a fő edényt célszerű használni.

21 Gyümölcscentrifuga (ha tartozék)

- a Tömőrúd
b Gyümölcscentrifuga fedele
c Pépeltávolító
d Szűrődob
e Edény
f Ivólé kiöntőnyílása

A gyümölcscentrifuga használata

- 1 Helyezze a gyümölcscentrifuga edényét a meghajtóegységre, és forgassa el jobbra, amíg rögzül – a kiöntőnyílásnak a bal

oldalon kell lennie, ha az edény helyesen van felszerelve.

- 2 Helyezze a pépeltávolítót a szűrődobba – ügyeljen arra, hogy a fűlek a dob alján található aljzatokba kerüljenek.
 - 3 Helyezze be a szűrődobot.
 - 4 Helyezze fel a tartozék fedelét – forgassa el jobbra, amíg rögzül. **A gyümölcscentrifuga nem működik, ha az edény vagy a fedél nincs megfelelően felszerelve a rögzítőszerkezetre.**
 - 5 Helyezzen egy megfelelő poharat vagy kancsót a gyümölcscentrifuga kiöntőnyílása alá.
 - 6 Vágja a nyersanyagot akkora darabokra, hogy beférjen az adagolócsőbe.
 - 7 Kapcsolja be a készüléket, és a nyersanyagot egyenletesen nyomja lefelé a tömőrúddal – soha ne dugja az ujját az adagolócsőbe. Teljesen dolgozza fel, mielőtt újabb adagot hozzátenne.
- Az utolsó darab hozzáadása után még hagyja 30 másodpercig működni a gyümölcscentrifugát, hogy az összes lé kijusson a szűrődobból.

Fontos figyelmeztetés

- Ha a gyümölcscentrifuga rázkódni kezd, kapcsolja ki, és üritse ki a pépet a szűrődobból. A gyümölcscentrifuga akkor rázkódik, ha a pép egyenetlenül oszlik el a dobben.
- Nagyon kemény nyersanyagok feldolgozása közben a gyümölcscentrifuga lelassulhat vagy megállhat. Ilyenkor kapcsolja ki a készüléket, és tisztítsa meg a szűrőt.
- Használat közben rendszeresen kapcsolja ki a gépet és üritse ki a gyümölcshűstartályt.

Tanácsok és tippek

- A feldolgozás előtt távolítsa el a magokat (pl. paprika, dinnye, szilva) és a kemény héjakat (például dinnye, ananász). Az almát és a körtét nem kell meghámozni vagy kimagozni.
- Csak ép és friss gyümölcsöt dolgozzon fel.

22 Express Dice (ha tartozék)

- a Kockára vágó tárcsa
- b Kockázórács
- c Kockázó tömőrúdja

Figyelem

- A kockázórács csak a kockára vágó tartozékkal használható.
- A kockázó tömőrúdja csak a kockázórácscsal használható. A kockázórács nélkül való használata a tömőrúd végének sérülését okozhatja.

Az Express Dice használata

- 1 Szerelje fel a hajtótengelyt és az edényt a meghajtóegységre.
- 2 Tegye be a kockára aprító tárcsát és helyezze fel a fedelet.
- 3 Helyezze be a kockázórácsot az adagolócsőbe.
- 4 Kapcsolja be a készüléket és a kockázó tömőrúdjával tolja át a nyersanyagot a kockázórácson.

Tanácsok és tippek

- A feldolgozás elősegítése érdekében tegye mindkét kezét a tömőrúd tetejére, és erősen nyomja le.
- A legjobb eredmény elérése érdekében csak friss gyümölcsöt és zöldséget aprítson.
- Az élelmiszer elakadásának megakadályozása érdekében ne helyezze a nyersanyagot szorosan az adagolócsőbe – ideális esetben a nyersanyagot ne vágja négy nagydarabra.

50 × 30 mm

- Ha a nyersanyagot túl nehéz átnyomni a rácson, főzze kb. 10-15 percig, majd hűtőszekrényben hagyja lehűlni a feldolgozás előtt.
- A kemény héjakat, magvakat stb. a feldolgozás előtt mindig távolítsa el.

Megjegyzés:

- A nyersanyagok különféle mérete és formája miatt a kockák között lehetnek nem pontosan kocka alakú darabok is – ez normális.
- Az olyan élelmiszerek, mint a sajt, a sonka és a kolbász könnyen eltömíthetik a rácst, ezért nem ajánlott az aprításuk ezzel a tartozékkal.

A rácstisztítása

A kockázórácsba beszorult élelmiszerek eltávolításához használja a tömőrúd végét.

22A Az Express Dice hasáburgonya, nyers zöldség-szeletkék és zöldséghasábok készítésére is használható.

- 1 Helyezze be a kockázórácsot a kockára aprító tárcsa nélkül.
- 2 Ezután a készülék bekapcsolása nélkül tolja át a nyersanyagot a rácson.

23 Express Serve (ha tartozék)

- a Express serve hajtótengelye
- b Csúszdatoldal
- c Alap
- d Terelőlemez

- 1 Szerelje fel a hajtótengelyt és az edényt a meghajtóegységre.
- 2 Illessze a kis hajtótengelyt a főtengelyhez – **az Express Serve csak akkor működik, ha fel van szerelve.**
- 3 Szerelje fel a kívánt tartozékot/tárcsát – ne alkalmazzon túlzott erőhatást. További információkért, tanácsokért és tippekért lásd a tárcsákra és az Express Dice tartozéokra vonatkozó részeket.
- 4 Illessze a helyére a fedelet.

Használja az alábbiakkal együtt:

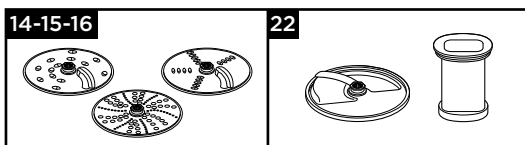

Figyelem - Kockára aprító tartozék és tárcsák

- Ha a kimeneti nyílásból nem jön élelmiszer, kapcsolja ki a készüléket, és ellenőrizze, hogy a tárcsa alatti részen nem szorult-e be az élelmiszer és hogy a terelőlemez a helyén van-e. Távolítsa el a beszorult élelmiszert, és csak ezután folytassa a műveletet.

Karbantartás és tisztítás

- Tisztítás előtt mindig kapcsolja ki a gépet, és a hálózati dugaszt húzza ki a konnektorból.
- **A kés és a vágótárcsák rendkívül élesek, ezért ezekkel nagyfokú körültekintéssel kell bánni.**
- Bizonyos élelmiszerek hatására a műanyag elszíneződhet. Ez normális jelenség, ami nem károsítja a műanyagot, illetve nem befolyásolja az élelmiszerek ízét. Az ilyen elszíneződések növényi olajba mártott ruhadarabbal dörzsölve eltávolíthatók.

Meghajtóegység

- Törölje meg egy nedves ruhával, majd szárítsa meg. Ügyeljen arra, hogy a ⑧ rögzítőszerkezenél ne legyenek ételmaradékok.
- Ne merítse vízbe a meghajtóegységet.
- A felesleges vezetéket tárolja a meghajtóegység hátoldalán kiképzett tárolóban ⑨.

Tisztítási utasítások – Lásd a vonatkozó ábrákat **24**.

Szerviz és vevőszolgálat

- Ha bármilyen problémát tapasztal a készülék használata során, olvassa el a használati utasítás „Hibaelhárítási útmutató” fejezetét vagy látogasson el a www.kenwoodworld.com webhelyre, mielőtt segítséget kérne.
- A termékre garanciát vállalunk, amely megfelel az összes olyan előírásnak, amely a garanciális és a fogyasztói jogokat szabályozza abban az országban, ahol a terméket vásárolta.
- Ha a Kenwood termék meghibásodik, vagy bármilyen hibát észlel, akkor küldje el vagy vigye el egy hivatalos KENWOOD szervizközpontba. A legközelebbi hivatalos KENWOOD szervizközpontok elérhetőségét megtalálja a www.kenwoodworld.com weblapon vagy annak magyar verzióján.
- Tervezte és fejlesztette a Kenwood az Egyesült Királyságban.
- Készült Kínában.



FONTOS TUDNIVALÓK AZ EURÓPAI UNIÓ ELEKTROMOS ÉS ELEKTRONIKUS BERENDEZÉSEK HULLADÉKAIRA (WEEE) VONATKOZÓ IRÁNYELVÉRŐL

A hasznos élettartamának végére érkezett készüléket nem szabad kommunális hulladékként kezelni.

A termék az önkormányzatok által fenntartott szelektív hulladékgyűjtő helyeken vagy az ilyen szolgáltatást biztosító kereskedőknél adható le.

Felhasználási útmutató









Ne működtesse a készüléket pihentetés nélkül az alábbiakban megadottnál hosszabb ideig.

Ne lépje túl az alábbi táblázatban megadott maximális kapacitásokat.



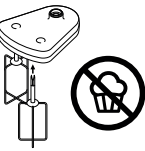

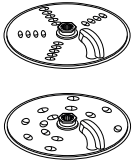



Ha hosszabb ideig működteti egyfolytában, azzal károsíthatja a készüléket.

A feldolgozásra vonatkozó információk csak iránymutatásul szolgálnak és függenek a pontos recepttől és a feldolgozandó nyersanyagoktól.

Ne dolgozzon fel forró hozzávalókat

Eszköz/ Tartozék	Funkció		 (S)	
	Tésztaporok	2	10	1,2 kg teljes súly
	Sütemény - margarin bedolgozása a lisztbe Víz hozzáadásával összedolgozza a tészta hozzávalóit	2 1 - 2	10 10 - 20	300 g liszt súlya
	Hal és sovány hús aprítása Pástétomok	2	10 - 30	400 g max. sovány marhahús
	Zöldség aprítása	P	5 - 10	100 g - 250 g
	Dió aprítása	2	30 - 60	100 g - 200 g
	Fűszernövények	2	20 - 30	30 g - 50 g
	Majonéz	2	60 - 80	4 tojás sárgája
	Puha gyümölcs, főtt gyümölcs és zöldség pürésítése	2	10 - 30	500 g
	Tojásfehérje	2	60 - 120	2 - 6 (200 g)
	Tejszín (A feldolgozási idő a tejszín zsírtartalmától függően eltérő lehet.)	2	60 - 120	250 - 500 ml
	Élesztővel készült tészták	2	60	340 g liszt súlya 550 g teljes súly
	Tömör hozzávalók reszelése vagy szeletelése - sajt, sárgarépa, burgonya és hasonló állagú élelmiszerek	2	-	Ne töltse az edényen látható maximális 1,2 l jel fölé
	Lágyabb hozzávalók szeletelése - uborka és paradicsom	1	-	
	Parmezán reszeléséhez	2	-	
	A citrusfélék (pl. narancs, citrom, lime és grapefruit) levének kinyerésére szolgál.	1	-	-

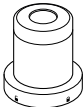
Felhasználási útmutató

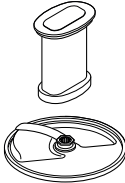
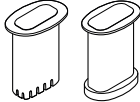
Eszköz/ Tartozék	Funkció		 (S)	
	Hideg folyadékok és italok (A jeget/fagyasztott hozzávalókat utoljára öntse a keverőpohárba)	2	30 - 60	1,2 liter
	Tejturmix/hideg tej alapú keverékek	2	15 - 30	1 liter
	Jégapritás	P	30 - 40	6 jégkocka (125 g)
	Tésztakeverék (Először a folyékony hozzávalókat öntse bele)	1 ↓ 2	10 ↓ 50	1 liter
	Dió	2	10 - 30	50 g
	Szemes kávé	2	30	50 g
	Nyers hús (marhaszelet) 2 cm-es kockákra vágva	P	5	70 g
	Fűszerek őrlése Fekete bors, kardamom, köménymag, koriander és édeskömény	2	30 - 60	50 g
	Szemes kávé darálása	2		50 g
	Dió darálása	P	-	50 g
	Fokhagymagerezdek, friss csili és gyömbérgyökér feldolgozása	P	-	30 g
	Friss kókusz	2/P	30 - 60	40 g
	Gyümölcs és zöldség	2	60 - 120	600 g
	Különféle élelmiszerek, például sárgarépa, cukkini, uborka, cékla és alma kockára vágására szolgál.	2	-	Ne töltse az edényen látható maximális kapacitás jele fölé
	Különféle ételek, így hasábburgonya és nyers zöldség-szeletkék előállítására például burgonyából, sárgarépából, cukkiniből és uborkából.	Kézi		

Hibaelhárítási útmutató		
Hiba	A hiba lehetséges oka	Megoldás
A készülék nem indul el.	A készülék nincs feszültség alatt. Az edényt nem megfelelően szerelték a meghajtóegységre. Az edény fedele nem rögzül megfelelően.	Ellenőrizze, hogy a hálózati dugasz megfelelően van-e bedugva a konnektorba. Ellenőrizze, hogy az edény a helyén legyen, és a fogantyú jobbra nézzen. Ellenőrizze, hogy a fedél retesze megfelelően rögzül-e a fogantyú mellett. A készülék nem működik, ha az edény vagy a fedél nem megfelelően van felszerelve. Ha a fentiek egyike sem hoz eredményt, ellenőrizze otthonában a biztosítékot.
	Az ⑤ levehető hajtótengely nincs felszerelve a meghajtóegységre.	Az edény behelyezése előtt szerelje az ⑤ levehető hajtótengelyt a meghajtóegységre. A keverőfejek és tartozékok csak akkor működnek, ha a hajtótengely fel van szerelve.
A mixer vagy a daráló nem működik.	A mixer vagy a daráló nincs megfelelően rögzítve.	A mixer vagy a daráló nem működik, ha nincs megfelelően felszerelve a rögzítőszerkezetre.
	A mixer vagy a daráló nincs megfelelően összeszerelve.	Ellenőrizze, hogy a késégység szorosan rögzítve legyen a keverőpoháron/edényen.
A készülék leáll használat közben.	A készüléket túlterhelte / túllépte a maximális kapacitást. A fedél kioldódott.	Ne lépje túl a „Felhasználási útmutatóban” jelzett maximális mennyiségeket. Ellenőrizze, hogy a fedél megfelelően rögzül-e.
A mixer vagy a többfunkciós daráló a zárószerkezetnél szivárog.	Hiányzik a tömítés. A tömítés nem megfelelően illeszkedik a helyére. A tömítés megsérült.	Ellenőrizze a tömítést, hogy megfelelően illeszkedik-e és nem sérült-e. A cseretömítés beszerzéséről lásd: „Szerviz és vevőszolgálat”.
Az egység instabil/erősen rezeg és mozog.	Ragacsos gyümölcsök/ hozzávalók, például datolya feldolgozása van folyamatban. A kiválasztott sebesség túl alacsony.	A legjobb eredményt úgy érheti el, ha először a rövid üzem funkciót használja a hozzávalók megbontásához, majd a maximális sebességen folytatja a feldolgozást.
Egyes tartozékok nem működnek megfelelően.	Olvassa el az adott tartozékok használata szereplő tanácsokat. Ellenőrizze, hogy a tartozékok megfelelően vannak-e felszerelve.	

Polski

Prosimy rozłożyć ilustracje na pierwszej stronie

Bezpieczeństwo obsługi

- Przeczytać uważnie poniższą instrukcję i zachować na wypadek potrzeby skorzystania z niej w przyszłości.
- Usunąć wszelkie materiały pakunkowe i etykiety.
- Ze względów bezpieczeństwa uszkodzony przewód musi zostać wymieniony przez pracownika firmy Kenwood lub upoważnionego przez firmę Kenwood zakładu naprawczego w celu uniknięcia zagrożenia.
- **NIE dotykać ostrzy noży.** Noże i tarcze są bardzo ostre – zachować ostrożność. **Podczas obsługi ostrych noży, opróżniania miski oraz czyszczenia trzymać wyłącznie za przeznaczony do tego, znajdujący się u góry uchwyt i nie dotykać krawędzi tnącej.**
- **NIE rozdrabniać składników gorących.**
- **Podczas wlewania gorącego płynu do robota lub blendera należy zachować ostrożność, ponieważ płyn może wyprysnąć z urządzenia z powodu nagłego wytworzenia się pary.**
- Włączonego urządzenia nie wolno zostawiać bez nadzoru.
- Nie przekraczać maksymalnej dozwolonej ilości składników, podanej w tabeli zaleceń.
- **Nie używać urządzenia bez przerwy przez czas dłuższy niż czasy podane poniżej. Nieprzerwana praca przez czas dłuższy może spowodować uszkodzenie urządzenia.**

Funkcja/nasadka	Maksymalny czas pracy	Długość przerwy pomiędzy etapami pracy
Blender	60 sekund	Wyjąć wtyczkę z gniazda zasilającego i odczekać 15 minut, aż urządzenie ostygnie
Gęste składniki w misce (np. ciasto na chleb)	60 sekund	
Kompaktowa krawalnica/młynek	30 sekund	
Młynek do kruszenia	60 sekund	

- Nie podnosić ani nie przenosić robota, trzymając za uchwyt – uchwyt może się oderwać, w konsekwencji czego może dojść do wypadku i urazu ciała.
- Przed wylewaniem rozdrobnionych składników z miski należy zawsze najpierw wyjąć ostrze.
- Gdy urządzenie jest podłączone do prądu, do miski robota i dzbanka blendera nie wolno wkładać rąk ani przyborów kuchennych. Jeżeli konieczne jest popchnięcie składników, użyć odpowiedniego narzędzia, np. łopatk.

- Przed pozostawieniem urządzenia bez nadzoru oraz przed jego demontażem, montażem oraz czyszczeniem należy zawsze wyłączyć je i odłączyć od źródła zasilania.
- Żywności nie wolno popychać do podajnika palcami. Używać wyłącznie popychacza załączonego w zestawie.
- **Nie zakładać zespołu ostrzy na podstawę zasilającą, jeżeli nie został na nią założony dzbanek lub pojemnik/pokrywa młynka.**
- UWAGA: Przed zdjęciem pokrywy z miski lub blendera bądź młynka z podstawy zasilającej:
 - wyłączyć urządzenie;
 - poczekać, aż nasadka/ostrza całkowicie się zatrzymają;
 - zachować ostrożność, by nie odkręcić dzbanka blendera lub pojemnika młynka z zespołu ostrzy.
- Nie używać pokrywy do włączania urządzenia – służy do tego wyłącznie regulator prędkości/włącznik.
- **Używanie nadmiernej siły podczas obsługi mechanizmu blokującego spowoduje uszkodzenie urządzenia, co może w konsekwencji spowodować wypadek i urazy ciała.**
- Nigdy nie stosować niekompatybilnych nasadek.
- Nie używać uszkodzonego urządzenia. W razie awarii oddać je do sprawdzenia lub naprawy (zob. ustęp pt. „serwis i punkty obsługi klienta”).
- Nie wolno dopuszczać do zamoczenia podstawy zasilającej, przewodu sieciowego i wtyczki.
- Przewód sieciowy nie powinien zwisać z blatu, na którym stoi urządzenie ani stykać się z gorącymi przedmiotami lub powierzchniami.
- Dzieci należy nadzorować i nie dopuszczać, by bawiły się urządzeniem.
- Urządzenia nie wolno obsługiwać dzieciom. Urządzenie i przewód sieciowy należy przechowywać w miejscu niedostępnym dla dzieci.
- Urządzenia mogą być użytkowane przez osoby o obniżonej sprawności fizycznej, zmysłowej lub umysłowej lub osoby niemające doświadczenia ani wiedzy na temat zastosowania tych urządzeń, o ile korzystają z nich pod nadzorem odpowiedniej osoby lub otrzymały instrukcje dotyczące ich bezpiecznej obsługi i rozumieją zagrożenia związane z ich użytkowaniem.
- Urządzenie jest przeznaczone wyłącznie do zgodnego z przeznaczeniem użytku domowego. Firma Kenwood nie ponosi odpowiedzialności za wypadki i uszkodzenia powstałe podczas niewłaściwej eksploatacji urządzenia lub w wyniku nieprzestrzegania niniejszej instrukcji.
- Stosowanie robota, blendera lub młynka w sposób niezgodny z przeznaczeniem może grozić wypadkiem i uszkodzeniem ciała.

- Wartość maksymalna mocy urządzenia odnosi się do nasadki mini-rozdrabniacza/młynka pracującej pod największym obciążeniem i pobierającej największą ilość prądu. Pobór mocy innych nasadek może być mniejszy.

Blender

-  **NIE rozdrabniać składników gorących.**
- **RYZIKO POPARZENIA:** przed umieszczeniem w dzbanku i blendowaniem gorące składniki należy zawsze ostudzić do temperatury pokojowej.
- Wyjmując i zakładając zespół ostrzy należy zachować ostrożność. Podczas mycia nie dotykać krawędzi tnących.
- Blendera można używać wyłącznie z założoną pokrywą.
- Dzbanka używać wyłącznie z zespołem ostrzy załączonym w zestawie.
- Nie wolno uruchamiać blendera, jeżeli dzbanek jest pusty.
- Przepisy na napoje typu smoothie – nie mieszać składników, które zbryliły się podczas zamrażania. Przed umieszczeniem ich w dzbanku należy je pokruszyć.

Nasadki młynka

- Nie zakładać zespołu ostrzy na podstawę zasilającą, jeżeli nie został na niej zamontowany pojemnik lub pokrywa.
- Nigdy nie odkręcać pojemnika ani pokrywy w czasie, gdy młynek jest zamontowany na urządzeniu.
- Nie dotykać powierzchni tnących zespołu ostrzy – zespół ostrzy należy przechowywać w miejscu niedostępnym dla dzieci.
- Młynek zdejmować jedynie po całkowitym zatrzymaniu się ostrzy.
- Urządzenie nie będzie działać, jeżeli młynek nie został poprawnie zamocowany.
- W młynku nie wolno rozdrabniać gorących składników – należy je najpierw ostudzić do temperatury pokojowej.

Kompaktowa krajalnica/młynek

- Nie zaleca się mielenia przypraw korzennych, ponieważ mogą one spowodować uszkodzenie plastikowych elementów.

Młynek do kruszenia

- Nie należy mielić suszonego korzenia kurkumy, ponieważ jest on bardzo twardy i może uszkodzić ostrza.

Sokowirówka

- Nie używać sokowirówki, jeżeli filtr, pokrywa sokowirówki lub miska są uszkodzone lub jeżeli są na nich widoczne pęknięcia.
- Ostrza w podstawie bębna filtra są bardzo ostre – podczas obsługi i czyszczenia bębna należy zachować szczególną ostrożność.

- Używać wyłącznie załączonego w zestawie popychacza. Do podajnika pod żadnym pozorem nie wolno wkładać palców. Przed przystąpieniem do odblokowywania podajnika wyłączyć urządzenie i wyjąć wtyczkę z gniazdka.
- Przed zdjęciem pokrywy wyłączyć urządzenie i poczekać, aż filtr się zatrzyma.

Nasadka Express Dice/Express Serve i tarcze

- Kratka tnąca i tarcze są bardzo ostre. Przy ich zdejmowaniu, zakładaniu i czyszczeniu należy zachować ostrożność. **Podczas obsługi ostrych noży, opróżniania miski oraz czyszczenia trzymać wyłącznie za przeznaczony do tego uchwyt i nie dotykać krawędzi tnącej.**
- Żywności nie wolno popychać do podajnika palcami. Używać wyłącznie załączonego w zestawie popychacza.
- Nie wpychać składników do podajnika na siłę – może to spowodować uszkodzenie nasadki.
- Przed zdjęciem pokrywy wyłączyć urządzenie i poczekać, aż tarcza całkowicie się zatrzyma.
- Nie wlewać gorących składników płynnych do podajnika.

Express Serve

- Unikać dotykania elementów znajdujących się w ruchu. Nie wkładać palców do otworu wylotowego składników.
- Podczas korzystania z kostkarki lub tarcz nie obsługiwać urządzenia bez założonej płytki popychającej pokrojone składniki. **Jeżeli płytka popychająca pokrojone składniki nie będzie zamocowana, składniki będą utykać pod tarczą, a nie przemieszczać się do otworu wylotowego, co spowoduje uszkodzenie nasadki.**
- Wyciskarka do cytrusów nie jest przeznaczona do użytku z nasadką Express Serve. Wyciskarki do cytrusów należy zawsze używać z główną miską.

Czyszczenie

- Głowicę napędową podstawy zasilającej i trzepaczki wytrzeć wilgotną ściereczką, a następnie wysuszyć. W razie konieczności oczyścić blokady bezpieczeństwa  z resztek składników.
- Podstawy zasilającej, zespołu ostrzy ani głowicy napędu trzepaczek nie wolno zanurzać w wodzie.
- Miska, pokrywa, popychacz i wszystkie nasadki/przybory oprócz zespołów ostrzy i głowicy napędu trzepaczki można myć zarówno ręcznie, jak i w zmywarce.
- Zespoły ostrzy należy dobrze wyczyścić szczoteczką i opłukać pod bieżącą wodą.

Przed podłączeniem do sieci

- Sprawdzić, czy napięcie sieciowe odpowiada danym znamionowym podanym na spodzie obudowy urządzenia.
- Urządzenie spełnia wymogi rozporządzenia Wspólnoty Europejskiej nr 1935/2004 dotyczącego materiałów i wyrobów przeznaczonych do kontaktu z żywnością.

Przed pierwszym użyciem

- 1 Zdjąć plastikowe osłony z ostrzy. **Zachować ostrożność, ponieważ ostrza są bardzo ostre.** Osłony ostrzy należy wyrzucić – służą wyłącznie do ochrony ostrzy podczas produkcji i przewożenia.
- 2 Umyć części – zob. ustęp pt. „Konserwacja i czyszczenie”.

Oznaczenia

Robot kuchenny

- ① Popychacz
- ② Podajnik
- ③ Pokrywa
- ④ Miska
- ⑤ Wyjmowany wał napędowy
- ⑥ Podstawa zasilająca
- ⑦ Regulator prędkości/przycisk pracy przerywanej
- ⑧ Blokada bezpieczeństwa
- ⑨ Schowek na przewód sieciowy (z tyłu)

10A Plastikowy blender (jeżeli załączono w zestawie)

- a Zespół ostrzy
- b Pierścień uszczelniający
- c Dzbanek
- d Zakrywka wlewu
- e Pokrywa

10B Szklany blender (jeżeli załączono w zestawie)

- a Zespół ostrzy
- b Pierścień uszczelniający
- c Dzbanek
- d Pokrywa
- e Zakrywka wlewu

C Nasadki standardowe

- ⑪ Ostrze
- ⑫ Końcówka do zagniatania ciasta
- ⑬ Podwójna trzepaczka
- ⑭ Tarcza do tarcia/krojenia na 4-milimetrowe plastry
- ⑮ Tarcza do tarcia/krojenia na 2-milimetrowe plastry
- ⑯ Tarcza do tarcia na bardzo drobne wiórka

Nasadki



Nie wszystkie nasadki wymienione poniżej załączone są w zestawie z niniejszym robotem kuchennym. Rodzaj nasadek załączonych w zestawie zależy od zakupionego modelu. Informacje na temat tego, jak nabyć nasadkę niezłączoną w zestawie, znajdują się na stronie www.kenwoodworld.com.

D Nasadki opcjonalne

- ⑰ Wyciskarka do cytrusów (jeżeli załączono w zestawie)
- ⑱ Szklany mini-rozdrabniacz/młynek (jeżeli załączono w zestawie)
- ⑲ Plastikowy mini-rozdrabniacz/młynek
- ⑳ Młynek do kruszenia (jeżeli załączono w zestawie)
- ㉑ Sokowirówka (jeżeli załączono w zestawie)
- ㉒ Express Dice (jeżeli załączono w zestawie)
- ㉓ Express Serve (jeżeli załączono w zestawie)

Obsługa robota

Ilustracje ① - ③

- 1 Na podstawie zasilającej zamocować wyjmowany wał napędowy.
- 2 Następnie zamocować miskę, układając oznaczenie  na misce równo z oznaczeniem  na podstawie zasilającej, i przekręcić miskę zgodnie z ruchem wskazówek zegara do momentu, aż zablokuje się na swoim miejscu .
- 3 Na wale napędowym miski zamocować wybraną nasadkę.
 - Przed włożeniem składników miskę i nasadkę należy najpierw zamocować na podstawie zasilającej.
- 4 Zamocować pokrywę – sprawdzając, czy górna część wału napędowego/nasadka wpasowała się w środek pokrywy.
 - **Nie używać pokrywy do włączania urządzenia – służy do tego wyłącznie regulator prędkości/włącznik.**
- 5 Włożyć wtyczkę do gniazda zasilającego, włączyć urządzenie i ustawić prędkość (zob. tabela zaleceń).

- **Robot nie będzie działać, jeżeli miska lub pokrywa nie zostaną prawidłowo osadzone w blokadach bezpieczeństwa. Podajnik i rączka miski muszą znajdować się z przodu i być skierowane na prawo.**
- Do trybu pracy przerywanej użyć przycisku (P). W tym trybie urządzenie pracuje tak długo, jak długo wciśnięty jest przycisk.
- 6 Aby zdjąć pokrywę, nasadki i miskę, wykonać wyżej opisane czynności w odwrotnej kolejności.
- **Przed zdjęciem pokrywy urządzenie należy wyłączyć i wyjąć wtyczkę z gniazda sieciowego.**

Uwaga

- Robot nie jest przeznaczony do rozdrabniania lub mielenia kawy ani do mielenia cukru na cukier puder.
- Dodając olejek migdałowy lub substancje smakowe do mieszanych składników, należy uważać, by nie zetknęły się z plastikowymi elementami, ponieważ może to spowodować trwałe plamy.

Użytkowanie nasadek

Zob. tabela zaleceń dla każdej nasadki.

10A Plastikowy blender (jeżeli załączono w zestawie)

Obsługa blendera

Ilustracje 4 - 6

- 1 Na zespół ostrzy założyć pierścień uszczelniający, zwracając uwagę na to, by pierścień był poprawnie włożony w rowki.
- **Jeżeli uszczelka zostanie niepoprawnie założona lub uszkodzona, składniki będą wyciekać z dzbanka.**
- 2 Trzymając zespół ostrzy za spodnią część, wsunąć go do dzbanka i przekręcić w kierunku przeciwnym do ruchu wskazówek zegara do momentu, aż zostanie zabezpieczony na swoim miejscu. Rysunki na spodzie zespołu ostrzy wskazują pozycję:
 - 🔒 - Pozycja „odblokowane”
 - 🔒 - Pozycja „zablokowane”
- 3 W dzbanku umieścić składniki.
- 4 Na dzbanek założyć pokrywę i przekręcić ją zgodnie z ruchem wskazówek zegara do momentu, aż rozlegnie się kliknięcie. W otworze pokrywy umieścić zakrywkę wlewu.
- 5 Na podstawie zasilającej umieścić dzbanek, oznaczenie 🔒 na dzbanku ustawić równo z oznaczeniem 🔒 na podstawie zasilającej i przekręcić zgodnie z ruchem wskazówek zegara do momentu, aż się zablokuje 🔒.

- **Urządzenie nie będzie działać, jeśli blender nie zostanie prawidłowo zamocowany w blokadzie bezpieczeństwa.**

10B Szklany blender (jeżeli załączono w zestawie)

Obsługa blendera

Ilustracje 7 - 9

- 1 Na zespół ostrzy założyć pierścień uszczelniający, zwracając uwagę na to, by pierścień był poprawnie włożony w rowki.
- **Jeżeli uszczelka zostanie niepoprawnie założona lub uszkodzona, składniki będą wyciekać z dzbanka.**
- 2 Przykręcić dzbanek na zespół ostrzy. Rysunki na spodzie ostrzy wskazują pozycję:
 - 🔒 - Pozycja „odblokowane”
 - 🔒 - Pozycja „zablokowane”
- 3 W dzbanku umieścić składniki.
- 4 Umieścić pokrywę na dzbanku i wcisnąć, aby zabezpieczyć przed poluzowaniem. W otworze pokrywy umieścić zakrywkę wlewu.
- 5 Na podstawie zasilającej umieścić dzbanek, oznaczenie ▼ na dzbanku ustawić równo z oznaczeniem 🔒 na podstawie zasilającej i przekręcić zgodnie z ruchem wskazówek zegara do momentu, aż się zablokuje.
- **Urządzenie nie będzie działać, jeśli blender nie zostanie prawidłowo zamocowany w blokadzie bezpieczeństwa.**

Porady i wskazówki

- Przygotowując majonez, w blenderze należy umieścić wszystkie składniki oprócz oleju. Wyjąć zakrywkę wlewu. Następnie włączyć urządzenie i przez otwór w pokrywie powoli dodawać olej.
- Gęste mieszanki, np. pasztety i sosy typu dip, mogą wymagać zgnarniania składników ze ścianek dzbanka. Jeżeli składniki trudno jest rozdrobnić, dodać większą ilość składników płynnych.
- Nie zaleca się mielenia przypraw korzennych, ponieważ mogą uszkodzić plastikowe elementy.
- Miksowanie suchych składników – składniki pokroić na kawałki, zdjąć zakrywkę wlewu, a następnie włączyć urządzenie i wrzucać składniki przez otwór po jednym kawałku naraz. Nad otworem należy trzymać dłoń. Najlepsze wyniki daje regularne opróżnianie dzbanka.

11 Ostrze

Postępować zgodnie z instrukcjami podanymi w części pt. „Obsługa robota”.

Porady i wskazówki

- Aby uzyskać mniej rozdrobnioną konsystencję, użyć trybu pracy przerywanej.
- Składniki takie jak mięso, chleb czy warzywa należy pokroić w kostkę wielkości ok. 2 cm.
- Ciastka należy połamać na mniejsze kawałki i wsypywać przez podajnik podczas pracy urządzenia.
- Składników nie należy miksować zbyt mocno.
- Wyrabiając ciasto, używać tłuszczu schłodzonego w lodówce, pokrojonego w kostkę wielkości ok. 2 cm.
- Aby uzyskać optymalne wyniki podczas miksowania owoców lub składników o kleistej konsystencji, np. daktyli, najpierw użyć trybu pracy przerywanej (P), aby rozdrobnić składniki, a następnie kontynuować na najwyższej prędkości.

12 Końcówka do zagniatania ciasta

Do wyrabiania ciast na bazie drożdży.

Postępować zgodnie z instrukcjami podanymi w części pt. „Obsługa robota”.

Porady i wskazówki

- Nie rozdrabniać składników przez czas dłuższy niż 60 sekund.
- Suche składniki umieścić w misce, a następnie, podczas pracy urządzenia, przez podajnik dodać składniki płynne. Miksować do momentu, gdy z ciasta uformuje się gładka kula o elastycznej konsystencji.
- Nie zagniatć ponownie ciasta w robocie – należy to zrobić ręcznie. Nie zaleca się ponownego zagniatania w misce, ponieważ może to spowodować utracenie przez robot stabilności podczas pracy.

13 Podwójna trzepaczka



Użytkowanie ubijaka

- 1 Na podstawie zasilającej zamocować wał napędowy i miskę.
- 2 Mocno osadzić każdy z ubiaków w głowicy napędowej.
- 3 Zamocować trzepaczkę, ostrożnie przekręcając ją do momentu, aż osiadzie w wale napędowym.
- 4 Dodać składniki.

- 5 Zamocować pokrywę – sprawdzając, czy końcówka wału napędowego wpasowała się w środek pokrywy.

Porady i wskazówki

Uwaga

-  **Używać wyłącznie do miksowania składników dających lekkie mieszaniny, np. białek i śmietany.**
-  **Trzepaczka nie nadaje się do wyrabiania jednoetapowych ciast w proszku, ponieważ tego rodzaju mieszanki są zbyt gęste i spowodują jej uszkodzenie. Do tego celu należy zawsze używać ostrza.**
- Najlepsze wyniki daje używanie jaj o temperaturze pokojowej.
- Przed użyciem sprawdzić, czy miska i ubijaki są czyste. Nie mogą być tłuste.

14 - 16 Tarcze

Użytkowanie tarcz krojących

- 1 Na podstawie zasilającej zamocować wał napędowy i miskę.
- 2 Trzymając tarczę za środkowy uchwyt, umieścić tarczę na wale napędowym, odpowiednią stroną skierowaną do góry.
- 3 Założyć pokrywę.
- 4 Włożyć składniki do podajnika.
- 5 Włączyć urządzenie i za pomocą popychacza  równomiernie popychać składniki do podajnika. **Do podajnika nie wolno wkładać palców.**

Porady i wskazówki

- Używane składniki powinny być świeże.
- Nie kroić składników na zbyt małe kawałki. Szerokość otworu podajnika wypełnić składnikami niemal całkowicie. Zapobiega to zsuwaniu się składników bokami podczas rozdrabniania.
- Składniki umieszczone pionowo są po pokrojeniu lub rozdrobnieniu krótsze niż składniki umieszczone poziomo.
- Po skończonej pracy na tarczach krojących/trących i w misce zawsze pozostaje niewielka ilość resztek.

17 Wyciskarka do cytrusów (jeżeli załączono w zestawie)

- a Stożek
- b Sitko

Użytkowanie wyciskarki do cytrusów



- 1 Na podstawie zasilającej zamocować wał napędowy i miskę.

- 2 Do miski zamocować sitko – pamiętając, by uchwyt sitka był zablokowany we właściwym położeniu (bezpośrednio nad uchwytem miski).
 - 3 Stożek umieścić na wale napędowym, przekręcając go do momentu, aż całkowicie opadnie.
 - 4 Owoce pokroić na połówki. Włączyć urządzenie, ułożyć owoc na stożku i nacisnąć.
- **Wyciskarka do cytrusów nie będzie działać, jeżeli sitko nie zostanie prawidłowo zablokowane.**

Porady i wskazówki

- Najlepsze wyniki daje wyciskanie soku w temperaturze pokojowej z owoców przechowywanych w temperaturze pokojowej i wałkowanie ich ręką po blacie przed wyciśnięciem soku.
- Aby wyciskanie było skuteczniejsze, podczas wyciskania przesuwaj owoc z boku na bok.
- Jeżeli sok wyciskany jest z dużej liczby owoców, należy regularnie opróżniać sitko, aby zapobiec gromadzeniu się na nim miąższu i pestek.

18/19 Kompaktowa krajalnica/ młynek (jeżeli załączono w zestawie)

- a Pojemnik
 - b Pierścień uszczelniający
 - c Zespół ostrzy
- 1 Umieścić składniki w pojemniku.
 - 2 Na zespole ostrzy umieścić pierścień uszczelniający.
 - 3 Zespół ostrzy odwrócić do góry nogami. Skierowawszy ostrza ku dołowi, włożyć go do pojemnika.
 - 4 Mocno przykręcić zespół ostrzy ręcznie do pojemnika. Rysunki na spodzie zespołu ostrzy wskazują pozycję:
 -  – Pozycja „odblokowane”
 -  – Pozycja „zablokowane”
 - 5 Na podstawie zasilającej umieścić młynek, oznaczenie ▼ na młynku ustawić równo z oznaczeniem ■ na podstawie zasilającej i przekręcić zgodnie z ruchem wskazówek zegara do momentu, aż się zablokuje.
 - 6 Wybrać prędkość maksymalną lub użyć trybu pracy przerywanej (P).

Porady i wskazówki

- Żywność dla niemowląt, przeciery – przed rozdrobnieniem składników gotowanych w młynku należy odczekać, aż ostygną do temperatury pokojowej.
- Najlepsze wyniki podczas siekania ziół daje użycie miski głównej.

20 Młynek do kruszenia (jeżeli załączono w zestawie)

- a Pokrywka młynka
- b Zespół ostrzy młynka do kruszenia

Obsługa młynka

- 1 Składniki umieścić w zespole ostrzy.
- 2 Zamocować pokrywę i przekręcić ją w kierunku zgodnym z ruchem wskazówek zegara, aby ją zablokować.
- 3 Umieścić młynek na podstawie zasilającej i zablokować go, przekręcając zgodnie z ruchem wskazówek zegara.
- 4 Wybrać prędkość lub użyć trybu pracy przerywanej (P).

Porady i wskazówki

- Najlepsze wyniki uzyskuje się, nie mieląc za jednym razem w młynku więcej niż 50 g przypraw.
- Całe przyprawy znacznie dłużej zachowują aromat niż przyprawy zmielone, dlatego najlepiej jest mielić niewielką ich ilość na raz.
- Pełen aromat i smak przyprawy można wydobyć, prażąc ją w całości przed zmieleniem.
- W młynku nie należy mielić suszonego korzenia kurkumy, ponieważ jest on bardzo twardy i może uszkodzić ostrza.
- Imbir należy przed zmieleniem pokroić na małe kawałki.
- Najlepsze wyniki podczas siekania ziół daje użycie miski głównej.

21 Sokowirówka (jeżeli załączono w zestawie)

- a Popychacz
- b Pokrywa sokowirówki
- c Oddzielacz miąższu
- d Bęben filtra
- e Miska
- f Dziobek

Użytkowanie sokowirówki

- 1 Zamocować miskę sokowirówki na podstawie zasilającej i przekręcić ją w kierunku zgodnym z ruchem wskazówek zegara do chwili, aż się

zablokuje – przy prawidłowo założonej misce dziobek powinien znajdować się po lewej stronie.

- 2 Oddzielacz mięszu umieścić w bębnie filtra, pamiętając, by wypustki wpasowały się w nacięcia w spodzie bębna.
- 3 Zamocować bęben filtra.
- 4 Zamocować pokrywę nasadki – przekręcić ją w kierunku zgodnym z ruchem wskazówek zegara do chwili, aż się zablokuje.

Sokowirówka nie będzie działać, jeżeli miska lub pokrywa nie zostaną prawidłowo osadzone w blokadach bezpieczeństwa.

- 5 Pod otwór wylotowy sokowirówki podstawić odpowiedniej wielkości dzbanek lub szklankę.
 - 6 Składniki pokroić na kawałki takiej wielkości, by zmieściły się do podajnika.
 - 7 Włączyć urządzenie i za pomocą popychacza równomiernie popychać składniki do otworu podajnika. Do otworu nie wolno wkładać palców. Przed dodaniem kolejnych zaczekać, aż składniki w podajniku zostaną całkowicie rozdrobnione.
- Po dodaniu ostatniego kawałka pozostawić sokowirówkę włączoną przez kolejne 30 sekund, aby zebrać cały sok z bębna.

Uwaga

- Jeżeli sokowirówka zacznie drgać podczas pracy, wyłączyć urządzenie i opróżnić bęben z mięszu. (Drganie sokowirówki spowodowane jest przez nierównomiernie rozkładający się mięsz.)
- Niektóre bardzo twarde składniki mogą spowodować spowolnienie pracy lub całkowite zatrzymanie się sokowirówki. Należy wtedy wyłączyć urządzenie i odblokować filtr.
- Podczas pracy regularnie wyłączać urządzenie i opróżniać zbiornik z mięszu.

Porady i wskazówki

- Przed wyciskaniem soku z owoców usunąć pestki (np. z papryki, melona, śliwek) oraz twardą skórkę (np. z melona, ananasa). Jabłek i gruszek nie trzeba obierać ani usuwać z nich gniazd nasiennych.
- Używane owoce i warzywa powinny być świeże i jędrne.

22 Express Dice (jeżeli załączono w zestawie)

- a Tarcza do krojenia w kostkę
- b Kratka tnąca
- c Popychacz kostkarki

Uwaga

- Tarcza do krojenia w kostkę została zaprojektowana wyłącznie do użytku z kostkarką.

- Popychacza kostkarki należy używać wyłącznie z kratką tnącą. Używanie go bez zamocowanej kratki tnącej spowoduje uszkodzenie spodniej części popychacza.

Użytkowanie nasadki Express Dice

- 1 Na podstawie zasilającej zamocować wał napędowy i miskę.
- 2 Założyć tarczę do krojenia w kostkę i zamocować pokrywę.
- 3 Zamocować kratkę tnącą w podajniku.
- 4 Za pomocą popychacza kostkarki rozdrabniać składniki, popychając je przez kratkę tnącą.

Porady i wskazówki

- Aby wspomóc rozdrabnianie, umieścić obie dłonie na popychaczu i mocno naciskać.
- Najlepsze wyniki daje używanie świeżych owoców i warzyw.
- Aby zapobiec zatykaniu nasadki przez składniki, nie upychać składników w podajniku – składniki powinny być pokrojone na kawałki nie większe niż:

50 × 30 mm

- Jeżeli przepchnięcie składników przez kratkę tnącą jest zbyt trudne, podgotować je przez ok. 10-15 minut, a następnie po ostudzeniu przed krojeniem schłodzić w lodówce.
- Przed rozdrabnianiem ze składników zawsze usunąć twardą skórkę, pestki, nasiona itp.

Uwaga:

- Ze względu na różne wielkości i kształty składników uzyskana kostka może zawierać zniekształcone kawałki – jest to całkowicie normalne.
- Składniki takie jak ser, szynka i chorizo będą zatykać kratkę, dlatego nie zaleca się ich krojenia za pomocą tej nasadki.

Czyszczenie kratki

Do usuwania kawałków, które utkwiły w kratce tnącej kostkarki używać końcówki popychacza.

22A Nasadki Express Dice można używać również do przygotowywania frytek, przystawek warzywnych w stylu crudité's i krojenia składników w słupki.

- 1 Zamocować kratkę tnącą bez tarczy do krojenia w kostkę.
- 2 Następnie, nie włączając urządzenia, ręcznie popychać składniki przez kratkę.

23 Express Serve (jeżeli załączono w zestawie)

- a Wał napędowy nasadki Express serve
- b Przedłużenie lejka
- c Podstawa
- d Płytki popychająca pokrojone składniki

- 1 Na podstawie zasilającej zamocować wał napędowy i miskę.
- 2 Mały wał napędowy zamocować na wale głównym – **nasadka Express Serve nie będzie działać, jeżeli nie zostanie on zamocowany.**
- 3 Zamocować żadaną nasadkę/tarczę – nie używać nadmiernej siły. Bliższe informacje, porady i wskazówki można znaleźć w częściach poświęconych tarczom i nasadce Express Dice.
- 4 Założyć pokrywę.

Używać w połączeniu z następującymi elementami:

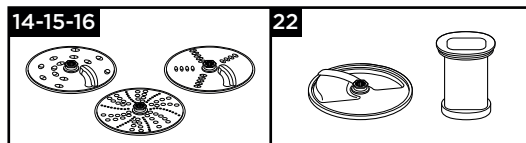

Uwaga - kostkarka i tarcze

- Jeżeli składniki nie są wyrzucane z otworu wylotowego, wyłączyć urządzenie i sprawdzić, czy nie dochodzi do ich gromadzenia się pod tarczą i czy płytka popychająca pokrojone składniki została założona. Przed ponownym włączeniem urządzenia i dalszym rozdrabnianiem składników udroźnić nasadkę.

Konserwacja i czyszczenie

- Przed przystąpieniem do czyszczenia urządzenia wyłączyć i wyjąć wtyczkę z gniazda sieciowego.
- **Dotykając ostrzy i tarcz krojących, należy zachować szczególną ostrożność – są bardzo ostre.**
- Niektóre składniki mogą spowodować przebarwienie plastikowych elementów urządzenia. Jest to całkowicie normalne zjawisko, które nie ma szkodliwego wpływu na tworzywo ani na smak potraw. Pocieranie plam szmatką umoczoną w oleju roślinnym może pomóc je usunąć.

Podstawa zasilająca

- Wytrzeć wilgotną szmatką, a następnie wysuszyć. Pamiętać o oczyszczeniu okolicy blokady bezpieczeństwa ⑧ z resztek składników.
- Nie zanurzać podstawy zasilającej w wodzie.
- Niepotrzebną część przewodu sieciowego można przechowywać w schowku na przewód w tylnej części podstawy zasilającej ⑨.

Instrukcja czyszczenia – zob. odpowiednia ilustracja 24.

Serwis i punkty obsługi klienta

- W razie wszelkich problemów z obsługą urządzenia przed zwróceniem się o pomoc należy zapoznać się ze wskazówkami w części pt.: „Rozwiązywanie problemów” w instrukcji obsługi urządzenia lub odwiedzić stronę internetową www.kenwoodworld.com.
- Prosimy pamiętać, że niniejszy produkt objęty jest gwarancją, która spełnia wszystkie wymogi prawne dotyczące wszelkich istniejących praw konsumenta oraz gwarancyjnych w kraju, w którym produkt został zakupiony.
- W razie wadliwego działania produktu marki Kenwood lub wykrycia wszelkich usterek prosimy przesłać lub dostarczyć urządzenie do autoryzowanego punktu serwisowego firmy KENWOOD. Aktualne informacje na temat najbliższych punktów serwisowych firmy KENWOOD znajdują się na stronie internetowej firmy, pod adresem www.kenwoodworld.com lub adresem właściwym dla danego kraju.
- Zaprojektowała i opracowała firma Kenwood w Wielkiej Brytanii.
- Wyprodukowano w Chinach.

Uwagi dotyczące prawidłowego usuwania produktu.

Na koniec okresu użyteczności produktu nie należy wyrzucać do odpadów miejskich. Można go dostarczyć do odpowiednich ośrodków segregujących odpady przygotowanych przez władze miejskie lub do jednostek zapewniających takie usługi. Osobne usuwanie sprzętu AGD pozwala uniknąć negatywnych skutków dla środowiska naturalnego i zdrowia z powodu jego nieodpowiedniego usuwania i umożliwia odzyskiwanie materiałów, z których jest złożony, w celu uzyskania znaczącej oszczędności energii i zasobów. Zużyty sprzęt może mieć szkodliwy wpływ na środowisko i zdrowie ludzi, z uwagi na potencjalną zawartość niebezpiecznych substancji, mieszanin oraz części składowych. Na obowiązek osobnego usuwania sprzętu AGD wskazuje umieszczony na produkcie symbol przekreślonego pojemnika na śmieci.



Tabela zaleceń

Nie używać urządzenia przez czas dłuższy niż czas podany poniżej bez zrobienia przerwy.

Nie przekraczać maksymalnej dozwolonej ilości składników, podanej w tabeli poniżej.

Ciągła praca przez czas dłuższy może spowodować uszkodzenie urządzenia.

Podane informacje na temat rozdrabniania służą jedynie za wskazówkę i będą różne w zależności od konkretnego przepisu i rodzaju rozdrabnianych składników.

Nie należy miksować składników gorących













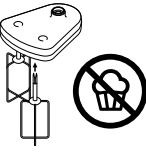

Końcówka/ nasadka	Funkcja		 (w sekundach)	
	Przygotowywanie ciast w proszku	2	10	1,2 kg wagi całkowitej
	Ciasta - wcieranie tłuszczu do mąki Dodawanie wody, aby połączyć składniki ciasta	2 1 - 2	10 10 - 20	300 g wagi mąki
	Siekanie ryb i chudego mięsa Pasztesy i terriny	2	10 - 30	400g wagi mąki
	Siekanie warzyw	P	5 - 10	100 g - 250 g
	Siekanie orzechów	2	30 - 60	100 g - 200 g
	Zioła	2	20 - 30	30 g - 50 g
	Majonez	2	60 - 80	4 żółtka
	Przecieranie miękkich owoców, gotowanych owoców i warzyw	2	10 - 30	500 g
	Białka	2	60 - 120	2 - 6 (200 g)
	Śmietana do ubijania (czas rozdrabniania może być różny w zależności od zawartości tłuszczu w śmietanie)	2	60 - 120	250 - 500 ml
	Mieszanki na ciasto drożdżowe	2	60	340 g wagi mąki 550 g wagi całkowitej
 	Tarcie i krojenie twardych składników – sera, marchwi, ziemniaków i innych składników o podobnej konsystencji	2	-	Nie napełniać miski powyżej znajdującego się na niej oznaczenia maksymalnej ilości wynoszącej 1,2 l.
	Krojenie miększych składników – ogórków i pomidorów	1	-	
	Do tarcia parmezanu	2	-	
	Do wyciskania soku z cytrusów (np. pomarańczy, cytryn, limonek i grejfrutów).	1	-	-

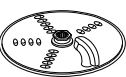
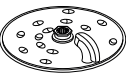
Tabela zaleceń				
Końcówka/ nasadka	Funkcja		 (w sekundach)	
	Miksowanie zimnych składników płynnych i przygotowywanie napojów (lód lub składniki mrożone należy dodać do dzbanka jako ostatnie)	2	30 - 60	1,2 l
	Koktajle mleczne, mieszanki na bazie zimnego mleka	2	15 - 30	1 l
	Kruszenie lodu	P	30 - 40	6 kostki lodu (125 g)
	Ciasto naleśnikowe (w proszku) (Składniki płynne należy dodać jako pierwsze)	1 ↓ 2	10 ↓ 50	1 l
	Orzechy	2	10 - 30	50 g
	Kawa	2	30	50 g
	Surowe mięso (stek wołowy) pokrojone w kostkę wielkości 2 cm	P	5	70 g
	Mielenie przypraw korzennych Czarny pieprz, kardamon, kminek, kolendra i koper włoski	2	30 - 60	50 g
	Mielenie kawy	2		50 g
	Sieknięcie orzechów	P	-	50 g
	Rozdrabnianie czosnku, świeżych papryczek chili oraz świeżego imbiru	P	-	30 g
	Świeży kokos	2/P	30 - 60	40 g
	Warzywa i owoce	2	60 - 120	600 g
	Używać do krojenia w kostkę różnego rodzaju składników, np. marchwi, cukinii, ogórków, buraków i jabłek.	2	-	Nie napełniać miski powyżej znajdującego się na niej oznaczenia maksymalnej dozwolonej ilości składników.
	Używać do krojenia wielu różnych składników na frytki lub słupki do crudités: np. ziemniaków, marchewki, cukinii i ogórka.	Ręcznie		

Rozwiązywanie problemów		
Problem	Przyczyna	Rozwiązanie
Robot nie działa.	Brak prądu. Miska jest nieprawidłowo zamocowana na podstawie zasilającej. Pokrywa miski nie jest poprawnie zablokowana.	Sprawdzić, czy robot jest podłączony do prądu. Sprawdzić, czy miska jest poprawnie założona, a uchwyt miski znajduje się z przodu po prawej stronie. Sprawdzić, czy blokada bezpieczeństwa jest poprawnie zamocowana w okolicy uchwytu. Robot nie będzie działać, jeżeli miska i pokrywa nie zostały prawidłowo zamocowane. Jeżeli żadna z powyższych czynności nie rozwiązuje problemu, sprawdzić bezpieczniki/przerywacze w domowej instalacji elektrycznej.
	Wyjmowany wał napędowy ⑤ nie jest zamocowany na podstawie zasilającej.	Wyjmowany wał napędowy ⑤ zamocować na podstawie zasilającej przed zamocowaniem miski. Mieszadła i nasadki nie będą działać, jeżeli wał napędowy nie będzie zamocowany.
Blender lub młynek nie działa.	Blender lub młynek nie został poprawnie zablokowany na miejscu.	Blender ani młynek nie będą działać, jeżeli nie zostaną prawidłowo zamocowane w blokadzie bezpieczeństwa.
	Blender lub młynek nie został poprawnie złożony.	Sprawdzić, czy zespół ostrzy jest mocno dokręcony do dzbanka/pojemnika.
Robot zatrzymuje się w czasie pracy.	Urządzenie jest przeciążone/ przekroczono maksymalną pojemność. Pokrywa jest odblokowana.	Sprawdzić w tabeli zaleceń, ile wynosi maksymalna dozwolona ilość dla danych składników. Sprawdzić, czy pokrywa została prawidłowo zablokowana.
Blender lub młynek wielofunkcyjny jest nieszczelny – składniki wyciekają przez podstawę zespołu ostrzy	Uszczelka nie została założona. Uszczelka została nieprawidłowo założona. Uszczelka jest uszkodzona.	Sprawdzić, czy uszczelka została prawidłowo założona i czy nie jest uszkodzona. Informacje na temat tego, gdzie można zakupić zapasową uszczelkę, znajdują się w części pt. „Serwis i punkty obsługi klienta”.
Urządzenie jest niestabilne/mocno wibruje i porusza się.	Miksowane są owoce lub składniki o kleistej konsystencji, np. daktyle. Wybrana prędkość obrotów jest zbyt niska.	Aby uzyskać optymalne wyniki, najpierw użyć trybu pracy przerywanej (P), aby rozdrobnić składniki, a następnie kontynuować na najwyższej prędkości.
Końcówki/nasadki nie funkcjonują prawidłowo.	Zob. wskazówki w części dotyczącej użytkowania danej końcówki/nasadki. Sprawdzić, czy nasadka została prawidłowo zmontowana.	

Ελληνικά

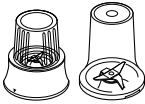
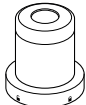
Ξεδιπλώστε την μπροστινή σελίδα όπου παρέχεται η εικονογράφηση

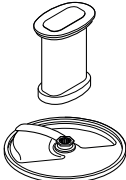
Ασφάλεια

- Διαβάστε προσεκτικά τις οδηγίες και φυλάξτε τις για μελλοντική αναφορά.
- Αφαιρέστε τη συσκευασία και τυχόν ετικέτες.
- Εάν το βύσμα ή το καλώδιο υποστεί ζημιά, πρέπει, για λόγους ασφαλείας, να αντικατασταθεί από την Kenwood ή από εξουσιοδοτημένο τεχνικό της Kenwood προκειμένου να αποφευχθεί ενδεχόμενος κίνδυνος.
- **ΜΗΝ αγγίζετε τις κοφτερές λεπίδες.** Οι λεπίδες και οι δίσκοι είναι πολύ κοφτερά, να τα χειρίζεστε με προσοχή.
Να κρατάτε πάντα τη συσκευή από τη λαβή στο επάνω μέρος, μακριά από την κοφτερή πλευρά, κατά τον χειρισμό των κοφτερών λεπίδων, το άδειασμα του μπολ και τον καθαρισμό.
- **ΜΗΝ επεξεργάζεστε καυτά υλικά.**
- **Προσέξτε όταν βάζετε καυτό υγρό στον επεξεργαστή τροφίμων ή στο μπλέντερ, καθώς μπορεί να εκτοξευτεί από τη συσκευή λόγω απότομης δημιουργίας ατμού.**
- Ποτέ μην αφήνετε τη συσκευή σε λειτουργία χωρίς επίβλεψη.
- Μην υπερβαίνετε τις μέγιστες ποσότητες που αναγράφονται στον πίνακα συνιστώμενων ταχυτήτων.
- **Μην χρησιμοποιείτε τη συσκευή σας για διάστημα μεγαλύτερο από αυτά που προσδιορίζονται παρακάτω, χωρίς να την αφήνετε να «ξεκουραστεί» για κάποια ώρα. Η συνεχής επεξεργασία για μεγαλύτερα διαστήματα μπορεί να προκαλέσει βλάβη στη συσκευή.**

Λειτουργία/ Εξάρτημα	Μέγιστος χρόνος λειτουργίας	Διάστημα μη λειτουργίας μεταξύ των χρήσεων
Μπλέντερ	60 δευτ.	Αποσυνδέστε τη συσκευή από την πρίζα και αφήστε τη να κρυώσει για 15 λεπτά
Παχύρρευστα μείγματα στο μπολ (π.χ. ζύμη)	60 δευτ.	
Μίνι κόφτης/Μύλος	30 δευτ.	
Μύλος αλέσματος	60 δευτ.	

- Μη σηκώνετε ή μεταφέρετε τον επεξεργαστή από τη λαβή, καθώς μπορεί να σπάσει και να προκληθεί τραυματισμός.
- Αφαιρείτε πάντα τη λεπίδα μαχαιριού πριν αδειάσετε το περιεχόμενο του μπολ.
- Προσέξτε να μην βάζετε τα χέρια σας ή σύνεργα μέσα στο μπολ του επεξεργαστή και στην κανάτα του μπλέντερ, ενόσω η συσκευή είναι συνδεδεμένη στην παροχή ρεύματος. Εάν πρέπει να πιέσετε τα τρόφιμα, χρησιμοποιήστε ένα κατάλληλο σύνεργο, όπως η σπάτουλα.

- Να απενεργοποιείτε πάντα τη συσκευή και να την αποσυνδέετε από την παροχή ρεύματος, όταν δεν την επιβλέπετε και πριν από τη συναρμολόγηση, την αποσυναρμολόγηση ή τον καθαρισμό.
- Μην χρησιμοποιείτε ποτέ τα δάχτυλά σας για να ωθήσετε τα τρόφιμα προς τα κάτω στο σωλήνα τροφοδοσίας. Να χρησιμοποιείτε πάντα τον ωστήρα που παρέχεται.
- **Μην προσαρμόζετε ποτέ τη διάταξη λεπίδων στη μονάδα μοτέρ, χωρίς να έχετε προσαρμόσει την κανάτα ή το δοχείο του μύλου/καπάκι του μύλου.**
- ΠΡΟΣΟΧΗ: Προτού αφαιρέσετε το καπάκι από το μπολ, το μπλέντερ ή τον μύλο από τη μονάδα μοτέρ:
 - ο απενεργοποιήστε τη συσκευή,
 - ο περιμένετε έως ότου το εξάρτημα/οι λεπίδες σταματήσουν εντελώς,
 - ο προσέξτε να μην ξεβιδώσετε την κανάτα του μπλέντερ ή το δοχείο του μύλου από τη διάταξη λεπίδων.
- Μην χρησιμοποιείτε το καπάκι για να θέσετε σε λειτουργία τον επεξεργαστή. Χρησιμοποιείτε πάντα το διακόπτη λειτουργίας ή το ρυθμιστή ταχύτητας.
- **Εάν ασκηθεί υπερβολική δύναμη στον μηχανισμό ενδοασφάλειας, αυτή η συσκευή θα υποστεί ζημιά και ενδέχεται να προκληθεί τραυματισμός.**
- Μην χρησιμοποιείτε ποτέ μη εγκεκριμένο εξάρτημα.
- Μην χρησιμοποιείτε ποτέ συσκευή που έχει υποστεί βλάβη. Στείλτε την για έλεγχο ή επισκευή: βλ. ενότητα «Σέρβις και εξυπηρέτηση πελατών».
- Μην αφήνετε ποτέ να βραχούν η μονάδα μοτέρ, το καλώδιο ή το φιλτράρισμα.
- Μην αφήνετε το καλώδιο ρεύματος να κρέμεται από την άκρη τραπέζιου ή πάγκου εργασίας, ούτε να έρχεται σε επαφή με θερμές επιφάνειες.
- Τα παιδιά θα πρέπει να επιβλέπονται έτσι ώστε να διασφαλίζεται ότι δεν παίζουν με τη συσκευή.
- Αυτή η συσκευή δεν πρέπει να χρησιμοποιείται από παιδιά. Φυλάσσετε τη συσκευή και το καλώδιό της μακριά από παιδιά.
- Οι συσκευές μπορούν να χρησιμοποιούνται από άτομα με μειωμένες σωματικές, αισθητηριακές ή νοητικές ικανότητες ή έλλειψη πείρας και γνώσης, εφόσον βρίσκονται υπό επίβλεψη ή τους έχουν δοθεί οδηγίες για την ασφαλή χρήση της συσκευής και εφόσον κατανοούν τους σχετικούς κινδύνους.
- Να χρησιμοποιείτε τη συσκευή μόνο για την οικιακή χρήση για την οποία προορίζεται. Η Kenwood δεν θα φέρει καμία ευθύνη εάν η συσκευή χρησιμοποιηθεί με ακατάλληλο τρόπο ή σε περίπτωση μη συμμόρφωσης με αυτές τις οδηγίες.
- Η κακή χρήση του επεξεργαστή, του μπλέντερ ή του μύλου μπορεί να προκαλέσει τραυματισμό.

- Η μέγιστη τιμή βασίζεται στο εξάρτημα μίνι κόφτη/μύλου που δέχεται το μεγαλύτερο φορτίο. Τα υπόλοιπα εξαρτήματα ενδέχεται να καταναλώνουν λιγότερη ισχύ.

Μπλέντερ

-  **ΜΗΝ επεξεργάζεστε ζεστά υλικά.**
- **ΚΙΝΔΥΝΟΣ ΕΓΚΑΥΜΑΤΟΣ:** Θα πρέπει να αφήνετε τα καυτά υλικά να κρυώσουν έως ότου φθάσουν σε θερμοκρασία δωματίου, προτού τα τοποθετήσετε στην κανάτα ή τα αναμείξετε.
- Να είστε πάντα προσεκτικοί όταν χειρίζεστε τη διάταξη λεπίδων και να αποφεύγετε την επαφή με την αιχμή των λεπίδων όταν τις καθαρίζετε.
- Να χρησιμοποιείτε το μπλέντερ μόνον όταν το καπάκι είναι στη θέση του.
- Να χρησιμοποιείτε την κανάτα μόνο με τη διάταξη λεπίδων που παρέχεται.
- Μην θέτετε ποτέ το μπλέντερ σε λειτουργία όταν είναι άδειο.
- Συνταγές για smoothie - μην αναμειγνύετε ποτέ παγωμένα υλικά που έχουν στερεοποιηθεί λόγω της ψύξης, σπάστε τα σε κομμάτια προτού τα προσθέσετε στην κανάτα.

Εξαρτήματα μύλου

- Ποτέ μην προσαρμόζετε τη διάταξη λεπίδων στη μονάδα μοτέρ, χωρίς να έχετε τοποθετήσει το δοχείο/το καπάκι.
- Μην ξεβιδώνετε ποτέ το δοχείο/το καπάκι, ενώ ο μύλος είναι προσαρμοσμένος στη συσκευή σας.
- Μην αγγίζετε τις κοφτερές λεπίδες - Κρατήστε τη διάταξη λεπίδων μακριά από τα παιδιά.
- Μην αφαιρείτε ποτέ τον μύλο προτού οι λεπίδες σταματήσουν εντελώς να περιστρέφονται.
- Η συσκευή δεν λειτουργεί εάν ο μύλος δεν είναι σωστά τοποθετημένος.
- Μην επεξεργάζεστε ζεστά υλικά στο μύλο, αλλά να τα αφήνετε να κρυώσουν έως ότου φθάσουν σε θερμοκρασία δωματίου, πριν από την επεξεργασία.

Μίνι κόφτης/μύλος

- Η επεξεργασία των μπαχαρικών δεν συνιστάται, καθώς ενδέχεται να προκαλέσουν φθορά στα πλαστικά μέρη.

Μύλος αλέσματος

- Μην επεξεργάζεστε αποξηραμένη ρίζα κουρκουμά, καθώς είναι πολύ σκληρή και ενδέχεται να προκαλέσει ζημιά στις λεπίδες.

Αποχυωτής

- Μην χρησιμοποιείτε τον αποχυωτή εάν το φίλτρο, το καπάκι αποχυωτή ή το μπολ είναι κατεστραμμένα ή έχουν ορατές ρωγμές.

- Οι λεπίδες κοπής στη βάση του κυλίνδρου του φίλτρου είναι πολύ κοφτερές, προσέξτε κατά το χειρισμό και τον καθαρισμό του κυλίνδρου.
- Χρησιμοποιείτε μόνο τον ωστήρα που παρέχεται. Μην βάζετε ποτέ τα δάχτυλά σας μέσα στο σωλήνα τροφοδοσίας. Αποσυνδέστε τη συσκευή από την πρίζα προτού αποφράξετε τον σωλήνα τροφοδοσίας.
- Προτού αφαιρέσετε το καπάκι, θέστε τη συσκευή εκτός λειτουργίας και περιμένετε έως ότου το φίλτρο σταματήσει να κινείται.

Εξάρτημα κοπής και δίσκοι Express Dice/Express Serve

- Το πλέγμα και οι δίσκοι κοπής είναι πολύ αιχμηροί. Να τους χειρίζεστε με προσοχή κατά την προσαρμογή, την αφαίρεση και τον καθαρισμό. **Να κρατάτε πάντα τη συσκευή από τη λαβή, μακριά από την κοφτερή πλευρά, κατά τον χειρισμό των κοφτερών λεπίδων, το άδειασμα του μπολ και τον καθαρισμό.**
- Μην χρησιμοποιείτε ποτέ τα δάχτυλά σας για να ωθήσετε τα τρόφιμα προς τα κάτω στο σωλήνα τροφοδοσίας. Χρησιμοποιείτε μόνο τον ωστήρα που παρέχεται.
- Μην ασκείτε υπερβολική δύναμη για να σπρώξετε τα τρόφιμα προς τα κάτω στο σωλήνα τροφοδοσίας - μπορεί να προκληθεί ζημιά στο εξάρτημά σας.
- Προτού αφαιρέσετε το καπάκι, να απενεργοποιείτε τη συσκευή και να περιμένετε έως ότου ο δίσκος σταματήσει εντελώς να περιστρέφεται.
- Μην ρίχνετε καυτά υγρά στον σωλήνα τροφοδοσίας.

Express Serve

- Αποφεύγετε την επαφή με κινούμενα μέρη. Μην βάζετε τα δάχτυλά σας στο άνοιγμα στομίου τροφίμων.
- Μην το χρησιμοποιείτε μαζί με το Εξάρτημα κοπής σε κύβους ή τους Δίσκους, χωρίς να προσαρμόσετε τον περιστρεφόμενο δίσκο. **Εάν δεν τοποθετηθεί ο περιστρεφόμενος δίσκος, τα τρόφιμα θα συσσωρευτούν κάτω από τον δίσκο και δεν θα βγαίνουν από το στόμιο εξόδου τροφίμων, με αποτέλεσμα να προκληθεί βλάβη στο εξάρτημά σας.**
- Ο λεμονοστείφτης δεν είναι σχεδιασμένος για να χρησιμοποιείται με το Express Serve. Χρησιμοποιείτε πάντα τον λεμονοστείφτη με το κυρίως μπολ.

Καθαρισμός

- Σκουπίστε τη μονάδα μοτέρ και την κεφαλή αναδευτήρα με υγρό πανί και μετά στεγνώστε. Βεβαιωθείτε ότι η περιοχή της ενδοασφάλειας Ⓢ δεν έχει υπολείμματα τροφών.
- Μην βυθίζετε σε νερό τη μονάδα μοτέρ, τις διατάξεις λεπίδας ή την κεφαλή αναδευτήρα.

- Το μπολ, το καπάκι, ο ωστήρας και όλα τα εξαρτήματα/εργαλεία εκτός από τις διατάξεις λεπίδας και την κεφαλή αναδευτήρα είναι κατάλληλα για πλύσιμο στο χέρι και στο πλυντήριο πιάτων.
- Πρέπει να καθαρίζετε με βουρτσάκι τις διατάξεις λεπίδας και να τις ξεπλένετε με τρεχούμενο νερό.

Προτού συνδέσετε τη συσκευή στην πρίζα

- Βεβαιωθείτε ότι η παροχή ρεύματος είναι ίδια με αυτή που αναγράφεται στο κάτω μέρος της συσκευής.
- Αυτή η συσκευή συμμορφώνεται με τον Κανονισμό ΕΚ 1935/2004 σχετικά με τα υλικά και τα αντικείμενα που προορίζονται να έρθουν σε επαφή με τρόφιμα.

Πριν χρησιμοποιήσετε τη συσκευή για πρώτη φορά

- 1 Αφαιρέστε τα πλαστικά καλύμματα από τη λεπίδα. **Να προσέχετε καθώς οι λεπίδες είναι πολύ κοφτερές.** Αυτά τα καλύμματα πρέπει να απορρίπτονται καθώς προορίζονται για να προστατεύουν τις λεπίδες μόνο κατά την κατασκευή και τη μεταφορά.
- 2 Πλύνετε τα μέρη - βλ. «Φροντίδα και καθαρισμός».

Επεξήγηση συμβόλων

Επεξεργαστής

- ① Ωστήρας
- ② Σωλήνας τροφοδοσίας
- ③ Καπάκι
- ④ Μπολ
- ⑤ Αποσπώμενος κινητήριος άξονας
- ⑥ Μονάδα μοτέρ
- ⑦ Κουμπί ελέγχου ταχύτητας/λειτουργίας παλμικής κίνησης
- ⑧ Ενδοασφάλεια προστασίας
- ⑨ Χώρος αποθήκευσης καλωδίου (στο πίσω μέρος)

10Α Πλαστικό μπλέντερ (εάν παρέχεται)

- a Μονάδα λεπίδων
- b Δακτύλιος στεγανοποίησης
- c Κανάτα
- d Πώμα μεζούρα
- e Καπάκι

10B Γυάλινο μπλέντερ (εάν παρέχεται)

- a Μονάδα λεπίδων
- b Δακτύλιος στεγανοποίησης
- c Κανάτα
- d Καπάκι
- e Πώμα μεζούρα

C Στάνταρ εξαρτήματα

- ⑪ Λεπίδα μαχαιριού
- ⑫ Εργαλείο ζύμης
- ⑬ Διπλό αναδευτήρι
- ⑭ Δίσκος κοψίματος/τριψίματος 4 mm
- ⑮ Δίσκος κοψίματος/τριψίματος 2 mm
- ⑯ Δίσκος για πολύ λεπτό τρίψιμο

Εξαρτήματα



Δεν συμπεριλαμβάνονται στο συγκεκριμένο μοντέλο επεξεργαστή τροφίμων όλα τα εξαρτήματα που αναφέρονται παρακάτω. Τα εξαρτήματα εξαρτώνται από το μοντέλο. Επισκεφθείτε την τοποθεσία www.kenwoodworld.com, για πληροφορίες σχετικά με τον τρόπο αγοράς των εξαρτημάτων που δεν περιλαμβάνονται στη συσκευασία.

D Προαιρετικά εξαρτήματα

- ⑰ Λεμονοσειφέτης (εάν παρέχεται)
- ⑱ Γυάλινος Μίνι κόφτης/Μύλος (εάν παρέχεται)
- ⑲ Πλαστικός Μίνι κόφτης/Μύλος (εάν παρέχεται)
- ⑳ Μύλος αλέσματος (εάν παρέχεται)
- ㉑ Αποχυματής (εάν παρέχεται)
- ㉒ Express Dice (εάν παρέχεται)
- ㉓ Express Serve (εάν παρέχεται)

Πώς να χρησιμοποιείτε τον επεξεργαστή τροφίμων σας

Εικόνα 1 - 3

- 1 Προσαρμόστε τον αποσπώμενο κινητήριο άξονα και το μπολ στη μονάδα μοτέρ.
- 2 Στη συνέχεια, προσαρμόστε το μπολ ευθυγραμμίζοντας το  του μπολ με το  της μονάδας μοτέρ και στρέψτε δεξιόστροφα έως ότου ασφαλίσει στη θέση του .
- 3 Τοποθετήστε ένα εξάρτημα πάνω από τον άξονα του μπολ.
 - Προτού προσθέσετε τα υλικά, τοποθετείτε πάντα το μπολ και το εξάρτημα στον επεξεργαστή τροφίμων.
- 4 Τοποθετήστε το καπάκι - και βεβαιωθείτε ότι ο άξονας επεξεργαστή/το εργαλείο βρίσκεται στο κέντρο από το καπάκι.
 - **Μην χρησιμοποιείτε το καπάκι για να θέσετε σε λειτουργία τον επεξεργαστή τροφίμων. Χρησιμοποιείτε πάντα τον διακόπτη επιλογής ταχύτητας on/off.**
- 5 Συνδέστε στην πρίζα, θέστε τη συσκευή σε λειτουργία και επιλέξτε ταχύτητα. (Ανατρέξτε στον πίνακα συνιστώμενης χρήσης).
 - **Ο επεξεργαστής δεν θα λειτουργεί εάν το μπολ ή το καπάκι δεν έχουν ασφαλίσει σωστά στο μηχανισμό ασφάλισης. Ελέγξτε εάν ο σωλήνας τροφοδοσίας και η λαβή του μπολ είναι στραμμένα προς τη δεξιά πλευρά.**
 - Χρησιμοποιήστε την παλμική λειτουργία (P) για σύντομα, διαδοχικά διαστήματα λειτουργίας. Η παλμική κίνηση θα λειτουργεί για όσο διάστημα ο διακόπτης επιλογής παραμένει στη συγκεκριμένη θέση.
- 6 Αντιστρέψτε την παραπάνω διαδικασία για να αφαιρέσετε το καπάκι, τα εξαρτήματα και το μπολ.
 - **Απενεργοποιείτε και αποσυνδέετε πάντα τη συσκευή προτού αφαιρέσετε το καπάκι.**

Σημαντικό





- Ο επεξεργαστής σας δεν είναι κατάλληλος για να θρυμματίζει ή να αλέθει κόκκους καφέ ή για να μετατρέπει κρυσταλλική ζάχαρη σε ζάχαρη άχνη.
- Όταν προσθέτετε άρωμα αμυγδάλου ή άλλες αρωματικές ύλες σε μείγματα, να αποφεύγετε την επαφή με το πλαστικό καθώς μπορεί να προκαλέσει ανεξίτηλα σημάδια.

Χρήση των εξαρτημάτων
Ανατρέξτε στον πίνακα
συνιστώμενης χρήσης για κάθε
εξάρτημα.

10A Πλαστικό μπλέντερ (εάν παρέχεται)

Χρήση του μπλέντερ



Εικόνα 4 - 6

- 1 Τοποθετήστε το δακτύλιο ερμητικού κλεισίματος στη μονάδα των λεπίδων και βεβαιωθείτε ότι το εξάρτημα ερμητικού κλεισίματος έχει τοποθετηθεί σωστά.
 - **Θα υπάρξουν διαρροές εάν ο δακτύλιος στεγανοποίησης έχει υποστεί ζημιά ή δεν έχει τοποθετηθεί σωστά.**
- 2 Κρατήστε τη διάταξη λεπίδων από το κάτω μέρος και τοποθετήστε τις λεπίδες στην κανάτα - στρέψτε προς τα αριστερά έως ότου ασφαλίσει στη θέση της. Ανατρέξτε στα γραφικά στο κάτω μέρος της διάταξης λεπίδων:
 -  - θέση «ξεκλειδωτή»
 -  - θέση «κλειδωμένη»
- 3 Τοποθετήστε τα υλικά σας στην κανάτα.
- 4 Προσαρμόστε το καπάκι στην κανάτα και στρέψτε προς τα αριστερά μέχρις ότου ασφαλίσει στη θέση του. Προσαρμόστε το πώμα-μεζούρα.
- 5 Τοποθετήστε το μπλέντερ στη μονάδα μοτέρ, ευθυγραμμίστε το  στο μπλέντερ με το  στη μονάδα μοτέρ και στρέψτε δεξιόστροφα για να ασφαλίσει .
- **Η συσκευή δεν θα λειτουργεί εάν το μπλέντερ δεν έχει εφαρμοστεί σωστά στην ενδοασφάλεια.**

10B Γυάλινο μπλέντερ (εάν παρέχεται)

Χρήση του μπλέντερ

Εικόνα 7 - 9

- 1 Τοποθετήστε το δακτύλιο ερμητικού κλεισίματος στη μονάδα των λεπίδων και βεβαιωθείτε ότι το εξάρτημα ερμητικού κλεισίματος έχει τοποθετηθεί σωστά.
 - **Θα υπάρξουν διαρροές εάν ο δακτύλιος στεγανοποίησης έχει υποστεί ζημιά ή δεν έχει τοποθετηθεί σωστά.**
- 2 Βιδώστε την κανάτα επάνω στη διάταξη λεπίδων. Ανατρέξτε στα γραφικά στο κάτω μέρος της μονάδας λεπίδων:
 -  - θέση «ξεκλειδωτή»
 -  - θέση «κλειδωμένη»

- 3 Τοποθετήστε τα υλικά σας στην κανάτα.
 - 4 Τοποθετήστε το καπάκι στο κύπελλο και πιέστε το προς τα κάτω για να ασφαλίσει στη θέση του. Τοποθετήστε το καπάκι του πώματος-μεζούρα.
 - 5 Τοποθετήστε το μπλέντερ στη μονάδα μοτέρ, ευθυγραμμίστε το ▼ στο μπλέντερ με το ■ στη μονάδα μοτέρ και στρέψτε δεξιόστροφα για να ασφαλίσει.
- **Η συσκευή δεν θα λειτουργεί εάν το μπλέντερ δεν έχει εφαρμόσει σωστά στην ενδοασφάλεια.**

Συμβουλές και υποδείξεις

- Όταν φτιάχνετε μαγιονέζα, να βάζετε όλα τα υλικά μέσα στο μπλέντερ, εκτός από το λάδι. Αφαιρέστε το πώμα μεζούρα. Έπειτα, ενόσω η συσκευή βρίσκεται σε λειτουργία, προσθέστε σιγά-σιγά το λάδι μέσα από την οπή στο καπάκι.
- Όταν πρόκειται για παχύρρευστα μείγματα, π.χ. πατέ και ντιπ, ενδέχεται να χρειαστεί να ξεκολλάτε υλικά από τα τοιχώματα. Εάν η επεξεργασία του μείγματος γίνεται με δυσκολία, προσθέστε περισσότερα υγρά.
- Η επεξεργασία των μπαχαρικών δεν συνιστάται, καθώς ενδέχεται να προκαλέσουν φθορά στα πλαστικά μέρη.
- Για να αναμειξετε στεγνά υλικά - κόψτε τα σε κομμάτια, αφαιρέστε το πώμα μεζούρα και, στη συνέχεια, και ενώ η συσκευή λειτουργεί, ρίξτε ένα-ένα τα κομμάτια. Κρατήστε το χέρι σας πάνω από το άνοιγμα. Για καλύτερα αποτελέσματα, αδειάζετε τακτικά το μπλέντερ.

11 Λεπίδα μαχαιριού

Ακολουθείτε τις οδηγίες της ενότητας «χρήση του επεξεργαστή τροφίμων».

Συμβουλές και υποδείξεις

- Για πιο χοντροκομμένη υφή, χρησιμοποιείτε το κουμπί ελέγχου παλμικής λειτουργίας.
- Τεμαχίστε τα τρόφιμα, όπως κρέας, ψωμί, λαχανικά, σε κύβους περίπου 2 εκ.
- Θα πρέπει να σπάσετε τα μπισκότα σε κομμάτια και να τα προσθέσετε στο σωλήνα τροφοδοσίας ενώ η συσκευή λειτουργεί.
- Προσέχετε να μην αφήσετε τον επεξεργαστή να λειτουργεί περισσότερο απ' ό,τι πρέπει.
- Όταν φτιάχνετε γλυκά, χρησιμοποιήστε βούτυρο κατευθειαν από το ψυγείο σε κύβους των 2 εκ.
- Για καλύτερα αποτελέσματα όταν επεξεργάζεστε φρούτα/συστατικά με κολλώδη υφή, όπως χουρμάδες,

χρησιμοποιήστε πρώτα την «Παλμική λειτουργία» για να διαλυθούν τα υλικά και μετά συνεχίστε την επεξεργασία στη μέγιστη ταχύτητα.

12 Εργαλείο ζύμης

Χρησιμοποιείται για ζύμες με μαγιά.

Ακολουθείτε τις οδηγίες της ενότητας «χρήση του επεξεργαστή τροφίμων».

Συμβουλές και υποδείξεις

- Μην επεξεργάζεστε τα υλικά για περισσότερο από 60 δευτερόλεπτα.
- Τοποθετήστε τα ξηρά υλικά στο μπολ και προσθέστε το υγρό από τον σωλήνα τροφοδοσίας ενώ η συσκευή λειτουργεί. Συνεχίστε την επεξεργασία των υλικών έως ότου σχηματιστεί μια ομοιόμορφη ελαστική μπάλα ζύμης.
- Ξαναζυμώστε μόνο με το χέρι. Το ξαναζύμωμα στο μπολ δεν συνιστάται γιατί ο επεξεργαστής μπορεί να γίνει ασταθής.

13 Διπλό αναδευτήρι

Πώς χρησιμοποιείται το Αναδευτήρι

- 1 Προσαρμόστε τον κινητήριο άξονα και το μπολ στη μονάδα μοτέρ.
- 2 Τοποθετήστε κάθε αναδευτήρι ξεχωριστά πάνω στην κεφαλή.
- 3 Εφαρμόστε το χτυπητήρι γυρίζοντάς το προσεκτικά μέχρι να τοποθετηθεί πάνω στον άξονα.
- 4 Προσθέστε τα υλικά.
- 5 Κλείστε το καπάκι - βεβαιωθείτε ότι το άκρο του άξονα βρίσκεται στο κέντρο από το καπάκι.

Συμβουλές και υποδείξεις

Σημαντική πληροφορία

- ☞ **Χρησιμοποιείται μόνο για ελαφριά μείγματα, όπως ασπράδια αβγών και κρέμες.**
- ⊘ **Το αναδευτήρι δεν είναι κατάλληλο για την παρασκευή μείγματος για κέικ με ανάμειξη όλων μαζί των υλικών, διότι τα μείγματα αυτά είναι πολύ σφιχτά και θα προκαλέσουν βλάβη. Χρησιμοποιείτε πάντα τη λεπίδα μαχαιριού.**
- Επιτυγχάνετε καλύτερα αποτελέσματα όταν τα αβγά είναι σε θερμοκρασία δωματίου.
- Βεβαιωθείτε ότι το μπολ και οι αναδευτήρες είναι καθαρά και δεν έχουν υπολείμματα από λίπος πριν το ανακάτεμα.

14 - 16 Δίσκοι

Χρήση των δίσκων κοπής

- 1 Προσαρμόστε τον κινητήριο άξονα και το μπολ στη μονάδα μοτέρ.
- 2 Κρατώντας τον από την κεντρική λαβή, τοποθετήστε το δίσκο πάνω στον άξονα με την κατάλληλη πλευρά από πάνω.
- 3 Τοποθετήστε το καπάκι.
- 4 Τοποθετήστε τα τρόφιμα στο σωλήνα τροφοδοσίας.
- 5 Θέστε τη συσκευή σε λειτουργία και πιέστε τα τρόφιμα με το εξάρτημα ώθησης ① ομοιόμορφα προς τα κάτω - **μη βάζετε ποτέ τα δάχτυλά σας στο σωλήνα τροφοδοσίας.**

Συμβουλές και υποδείξεις

- Χρησιμοποιήστε φρέσκα υλικά.
- Μην κόβετε τα τρόφιμα σε πολύ μικρά κομμάτια. Γεμίζετε ομοιόμορφα τον σωλήνα τροφοδοσίας σε όλο το πλάτος του. Έτσι τα τρόφιμα δεν θα πέφτουν στο πλάι κατά την επεξεργασία.
- Όταν τεμαχίζετε σε φέτες ή τρίβετε: τα τρόφιμα που τοποθετούνται σε όρθια θέση βγαίνουν σε μικρότερο μήκος απ' ό,τι τα τρόφιμα που τοποθετούνται σε οριζόντια θέση.
- Μετά την επεξεργασία, πάντα θα υπάρχουν λίγα υπολείμματα τροφής στον δίσκο ή στο μπολ.

17 λεμονοστεϊφτης (εάν παρέχεται)

- a Κώνος του στύφτη
- b Σουρωτήρι

Χρήση του λεμονοστεϊφτη

- 1 Προσαρμόστε τον κινητήριο άξονα και το μπολ στη μονάδα μοτέρ.
- 2 Τοποθετήστε το σουρωτήρι στο μπολ - βεβαιωθείτε ότι η λαβή του σουρωτηριού έχει ασφαλίσει στη σωστή θέση ακριβώς πάνω από τη λαβή του μπολ.
- 3 Τοποθετήστε τον κώνο στον άξονα γυρίζοντάς τον έως ότου φτάσει μέχρι κάτω.
- 4 Κόψτε τα φρούτα στη μέση. Θέστε τη συσκευή σε λειτουργία και πιέστε τα φρούτα στον κώνο.
- **Ο λεμονοστεϊφτης δεν θα λειτουργήσει αν το σουρωτήρι δεν έχει ασφαλίσει κανονικά.**

Συμβουλές και υποδείξεις

- Για καλύτερα αποτελέσματα, να αποθηκεύετε και να στείβετε τα φρούτα σε

θερμοκρασία δωματίου και να τα κυλάτε με το χέρι πάνω σε μια επιφάνεια εργασίας πριν τα στείψετε.

- Για ευκολότερο στείψιμο, πιέζετε το φρούτο απ' όλες τις πλευρές.
- Όταν στείβετε μεγάλες ποσότητες, να αδειάζετε το σουρωτήρι τακτικά για να αποφεύγετε τη συσσώρευση πολτού και σπόρων.

18/19 Μίνι κόφτης/Μύλος (εάν παρέχεται)

- a Δοχείο
- b Δακτύλιος στεγανοποίησης
- c Διάταξη λεπίδων

- 1 Τοποθετήστε τα υλικά μέσα στο δοχείο.
- 2 Προσαρμόστε τον δακτύλιο στεγανοποίησης στη διάταξη λεπίδων.
- 3 Γυρίστε τη διάταξη λεπίδων ανάποδα. Πλησιάστε την στο δοχείο, με τις λεπίδες στραμμένες προς τα κάτω.
- 4 Βιδώστε τη διάταξη λεπίδων επάνω στο δοχείο μέχρι να σφίξει καλά. Ανατρέξτε στα γραφικά στο κάτω μέρος της διάταξης λεπίδων:
 - 🔒 - θέση «εξεκλειδωτή»
 - 🔓 - θέση «κλειδωμένη»
- 5 Τοποθετήστε τον μύλο στη μονάδα μοτέρ, ευθυγραμμίστε το ▼ στον μύλο με το ■ στη μονάδα μοτέρ και στρέψτε δεξιόστροφα για να ασφαλίσει.
- 6 Επιλέξτε τη μέγιστη ταχύτητα ή χρησιμοποιήστε τη λειτουργία παλμού (P).

Συμβουλές και υποδείξεις

- Βρεφικές τροφές/πουρές - αφήστε το μαγειρεμένο φαγητό να κρυώσει μέχρι να φτάσει σε θερμοκρασία δωματίου προτού το επεξεργαστείτε στο μύλο.
- Για βέλτιστα αποτελέσματα, χρησιμοποιήστε το κυρίως μπολ όταν τεμαχίζετε μυρωδικά.

20 Μύλος αλέσματος (εάν παρέχεται)

- a Καπάκι μύλου
- b Διάταξη λεπίδων μύλου αλέσματος

- 1 Τοποθετήστε τα υλικά στη διάταξη λεπίδων.
- 2 Τοποθετήστε το καπάκι και στρέψτε το δεξιόστροφα για να ασφαλίσει στη θέση του.
- 3 Τοποθετήστε τον μύλο στη μονάδα μοτέρ και στρέψτε δεξιόστροφα για να ασφαλίσει στη θέση του.

- 4 Επιλέξτε ταχύτητα ή χρησιμοποιήστε τη λειτουργία παλμικής κίνησης (P).

Συμβουλές και υποδείξεις

- Για βέλτιστη απόδοση κατά την επεξεργασία μπαχαρικών, συνιστούμε να μην επεξεργάζεστε περισσότερο από 50 g τη φορά στον μύλο.
- Τα ολόκληρα μπαχαρικά διατηρούν τη γεύση τους για πολύ μεγαλύτερο διάστημα από τα αλεσμένα και, επομένως, είναι προτιμότερο να αλέθετε μια μικρή ποσότητα φρέσκου υλικού κάθε φορά για να διατηρείται η γεύση.
- Για να αναδειχθούν στο έπακρο η γεύση και τα αιθέρια έλαια, είναι προτιμότερο να καβουρντίζετε τα μπαχαρικά προτού τα αλέσετε.
- Μην επεξεργάζεστε αποξηραμένη ρίζα κουρκουμά στον μύλο, καθώς είναι πολύ σκληρή και ενδέχεται να προκαλέσει ζημιά στις λεπίδες.
- Κόψτε το τζίντζερ σε μικρά κομμάτια προτού το αλέσετε.
- Για βέλτιστα αποτελέσματα, χρησιμοποιήστε το κυρίως μπολ όταν τεμαχίζετε μυρωδικά.

21 Αποχυματής (εάν παρέχεται)

- a Ωστήρας
- b Καπάκι αποχυματή
- c Εξάρτημα αφαίρεσης πολτού
- d Κύλινδρος φίλτρου
- e Μπολ
- f Στόμιο εξόδου χυμού

Πώς χρησιμοποιείται ο αποχυματής

- 1 Προσαρμόστε το μπολ του αποχυματή στη μονάδα μοτέρ και στρέψτε δεξιόστροφα έως ότου ασφαλίσει στη θέση του - το στόμιο θα πρέπει να βρίσκεται στην αριστερή πλευρά όταν το μπολ έχει προσαρμοστεί σωστά.
- 2 Τοποθετήστε το εξάρτημα αφαίρεσης πολτού στον κύλινδρο φίλτρου - διασφαλίζοντας ότι οι γλωττίδες εφαρμόζουν στις εγκοπές στο κάτω μέρος του κυλίνδρου.
- 3 Προσαρμόστε τον κύλινδρο φίλτρου
- 4 Προσαρμόστε το καπάκι του εξαρτήματος - στρέψτε δεξιόστροφα έως ότου ασφαλίσει στη θέση του. **Ο αποχυματής σας δεν θα λειτουργήσει εάν το μπολ ή το καπάκι δεν έχουν ασφαλίσει σωστά στην ενδοασφάλεια.**
- 5 Τοποθετήστε ένα κατάλληλο ποτήρι ή κανάτα κάτω από το στόμιο εξόδου χυμού.
- 6 Κόψτε τα τρόφιμα σε κομμάτια που χωρούν στον σωλήνα τροφοδοσίας.

- 7 Θέστε τη συσκευή σε λειτουργία και πιέστε με τον ωστήρα σταθερά προς τα κάτω - μην βάζετε ποτέ τα δάχτυλά σας μέσα στον σωλήνα τροφοδοσίας. Επεξεργαστείτε πλήρως την ποσότητα προτού προσθέσετε επιπλέον υλικά.
- Αφού προσθέσετε και το τελευταίο κομμάτι, αφήστε τον αποχυματή σε λειτουργία για 30 δευτερόλεπτα ακόμα ώστε να αντλήσετε όλο τον χυμό από τον κύλινδρο φίλτρου.

Σημαντικό

- Εάν ο αποχυματής αρχίσει να δονείται, θέστε τον εκτός λειτουργίας και αδειάστε τον πολτό από τον κύλινδρο. Ο αποχυματής δονείται όταν ο πολτός είναι άνισα κατανομημένος.
- Ορισμένα πολύ σκληρά τρόφιμα ενδέχεται να μειώνουν την ταχύτητα του αποχυματή σας ή να διακόπτουν τη λειτουργία του. Εάν συμβεί αυτό, θέστε τη συσκευή εκτός λειτουργίας και αποφράξτε το φίλτρο.
- Να θέτετε τη συσκευή εκτός λειτουργίας και να αδειάζετε τον συλλέκτη πολτού τακτικά κατά τη χρήση.

Συμβουλές και υποδείξεις

- Πριν από την επεξεργασία να αφαιρείτε τα μικρά ή μεγάλα κουκούτσια (π.χ. πιπέρι, πεπόνι, δαμάσκηνο) και τις σκληρές φλούδες (π.χ. πεπόνι, ανανάς). Δεν χρειάζεται να ξεφλουδίζετε ή να αφαιρείτε τα κουκούτσια από τα μήλα και τα αχλάδια.
- Να χρησιμοποιείτε σφιχτά, φρέσκα φρούτα και λαχανικά.

22 Express Dice (εάν παρέχεται)

- a Δίσκος κοπής σε κύβους
- b Πλέγμα κοπής σε κύβους
- c Ωστήρας κοπής σε κύβους

Σημαντικό

- Ο δίσκος κοπής σε κύβους έχει σχεδιαστεί για να χρησιμοποιείται αποκλειστικά με το εξάρτημα κοπής σε κύβους.
- Ο ωστήρας κοπής σε κύβους να χρησιμοποιείται μόνο με το πλέγμα κοπής σε κύβους. Εάν το χρησιμοποιείτε χωρίς να έχετε προσαρμόσει το πλέγμα κοπής σε κύβους θα προκληθεί ζημιά στο κάτω μέρος του ωστήρα.

Πώς χρησιμοποιείται το Express Dice

- 1 Προσαρμόστε τον κινητήριο άξονα και το μπολ στη μονάδα μοτέρ.
- 2 Προσθέστε τον δίσκο κοπής σε κύβους και προσαρμόστε το καπάκι.

- 3 Προσαρμόστε το πλέγμα κοπής σε κύβους στον σωλήνα τροφοδοσίας.
- 4 Θέστε τη συσκευή σε λειτουργία και χρησιμοποιήστε τον ωστήρα κοπής σε κύβους για επεξεργαστεί τα τρόφιμα μέσω του πλέγματος κοπής σε κύβους.

Συμβουλές και υποδείξεις

- Για να διευκολύνετε την επεξεργασία τοποθετήστε και τα δύο χέρια σας επάνω στον ωστήρα και πιέστε σταθερά προς τα κάτω.
- Για καλύτερα αποτελέσματα, χρησιμοποιείτε φρέσκα φρούτα και λαχανικά.
- Για να μην σφηνώνουν τα τρόφιμα, μην στριμώνετε τα τρόφιμα στον σωλήνα τροφοδοσίας - ιδανικά, τα τρόφιμα θα πρέπει να κόβονται σε κομμάτια όχι μεγαλύτερα από:

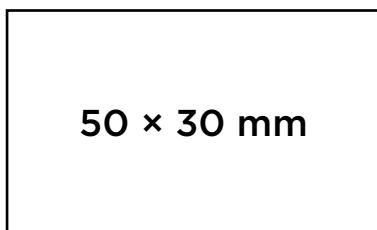

- Εάν τα τρόφιμα είναι πολύ σκληρά και δεν μπορείτε να τα σπρώξετε για να περάσουν μέσα από το πλέγμα, μαγειρέψτε τα για περίπου 10-15 λεπτά και, στη συνέχεια, βάλτε τα να κρυσώσουν στο ψυγείο πριν από την επεξεργασία.
- Να αφαιρείτε πάντα τις σκληρές φλούδες, τα μεγάλα και τα μικρά κουκούτσια και τους σπόρους κ.λπ. από τα τρόφιμα πριν από την επεξεργασία.

Σημείωση:

- Επειδή τα τρόφιμα έχουν διάφορα μεγέθη και σχήματα, είναι φυσιολογικό με την κοπή σε κύβους να βγαίνουν και κομμάτια ακανόνιστου σχήματος.
- Τα τρόφιμα, όπως το τυρί, το ζαμπόν και τα χωριάτικα λουκάνικα θα συσσωρεύονται στο πλέγμα και, ως εκ τούτου, δεν συνιστώνται για χρήση με αυτό το εξάρτημα.

Καθαρισμός του πλέγματος

Χρησιμοποιείτε το άκρο του ωστήρα για να αφαιρείτε τρόφιμα που μπορεί να έχουν παραμείνει μέσα στο πλέγμα κοπής σε κύβους.

22A Το Express dice μπορεί επίσης να χρησιμοποιηθεί για να κόψετε πατάτες για τηγάνι, ωμά λαχανικά σε χοντρές φέτες και μπαστουνάκια.

- 1 Προσαρμόστε το πλέγμα κοπής σε κύβους χωρίς τον δίσκο κοπής σε κύβους.
- 2 Στη συνέχεια, σπρώξτε με το χέρι τα τρόφιμα για να περάσουν μέσα από το πλέγμα, χωρίς να θέσετε σε λειτουργία τη συσκευή.

23 Express Serve (εάν παρέχεται)

- a Κινητήριος άξονας Express serve
 - b Επέκταση ανοίγματος
 - c Βάση
 - d Περιστρεφόμενος δίσκος
- 1 Προσαρμόστε τον κινητήριο άξονα και το μπουλ στη μονάδα μοτέρ.
 - 2 Προσαρμόστε τον μικρό άξονα στον κύριο άξονα - **το Express serve δεν θα λειτουργεί εάν δεν έχει εφαρμοστεί σωστά.**
 - 3 Προσαρμόστε το απαιτούμενο εξάρτημα/ δίσκο - μην ασκείτε υπερβολική πίεση. Ανατρέξτε στις ενότητες «Δίσκοι» και «Express εξάρτημα κοπής σε κύβους» για περισσότερες πληροφορίες, συμβουλές και υποδείξεις.
 - 4 Τοποθετήστε το καπάκι.

Να χρησιμοποιείται σε συνδυασμό με τα εξής:

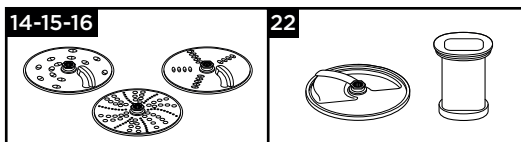

Σημαντικό - Εξάρτημα κοπής σε κύβους και δίσκοι

- Εάν τα τρόφιμα δεν βγαίνουν από το στόμιο εξόδου τροφίμων, απενεργοποιήστε τη συσκευή και ελέγξτε μήπως τα τρόφιμα έχουν συσσωρευτεί κάτω από τον δίσκο, φράζοντας τη συσκευή, και εάν έχει προσαρμοστεί ο περιστρεφόμενος δίσκος. Καθαρίστε τυχόν τροφές που έχουν κολλήσει προτού συνεχίσετε την επεξεργασία.

Φροντίδα και καθαρισμός

- Απενεργοποιείτε και αποσυνδέετε πάντα τη συσκευή προτού την καθαρίσετε.
- **Να χειρίζεστε με προσοχή τις λεπίδες και τους δίσκους κοπής - είναι εξαιρετικά κοφτερά.**
- Κάποιες τροφές μπορεί να προκαλέσουν αλλοίωση του χρώματος του πλαστικού. Αυτό είναι απόλυτα φυσιολογικό και δεν έχει βλαβερές συνέπειες για το πλαστικό ούτε θα επηρεάσει τη γεύση του φαγητού. Για να αφαιρέσετε το αλλοιωμένο χρώμα, τρίψτε με ένα πανί εμποτισμένο με φυτικό λάδι.

Μονάδα μοτέρ

- Σκουπίστε με υγρό πανί και μετά στεγνώστε. Βεβαιωθείτε ότι η περιοχή της ενδοασφάλειας (8) δεν έχει υπολείμματα τροφών.
- Μη βυθίζετε τη μονάδα μοτέρ σε νερό.

- Τοποθετείτε το καλώδιο που περισεύει στον χώρο αποθήκευσης καλωδίου, στο πίσω μέρος της μονάδας μοτέρ (9).

Οδηγίες καθαρισμού -
Ανατρέξτε στις σχετικές
εικόνες 24.

Πίνακας συνιστώμενης χρήσης









Μην χρησιμοποιείτε τη συσκευή σας για διάστημα μεγαλύτερο από αυτά που προσδιορίζονται παρακάτω, χωρίς να την αφήνετε να «ξεκουραστεί» για κάποια ώρα.

Μην υπερβαίνετε τις μέγιστες ποσότητες που αναγράφονται στον παρακάτω πίνακα.



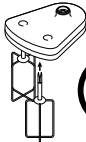

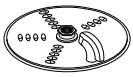



Η συνεχής επεξεργασία για μεγαλύτερα διαστήματα μπορεί να προκαλέσει βλάβη στη συσκευή.

Οι πληροφορίες επεξεργασίας που παρέχονται είναι απλώς συμβουλευτικού χαρακτήρα και ποικίλλουν ανάλογα με τη συντάγή και τα υλικά που επεξεργάζεστε.

Μην επεξεργάζεστε καυτά υλικά

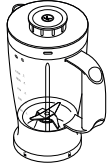
Εργαλείο/ Εξάρτημα	Λειτουργία		 (Δευτ.)	
	Μείγματα για κέικ με ανάμειξη όλων των υλικών μαζί	2	10	1,2 kg Συνολικό βάρος
	Ζύμη για γλυκά - προσθήκη βουτύρου στο αλεύρι Προσθήκη νερού για την ανάμειξη υλικών για γλυκά	2 1 - 2	10 10 - 20	Βάρος αλευριού 300 g
	Τεμαχισμός ψαριού και άπαχου κρέατος Πατέ και τερν	2	10 - 30	400 g μέγ. άπαχο βοδινό κρέας
	Τεμαχισμός λαχανικών	P	5 - 10	100 g - 250 g
	Τεμαχισμός ξηρών καρπών	2	30 - 60	100 g - 200 g
	Μυρωδικά	2	20 - 30	30 g - 50 g
	Μαγιονέζα	2	60 - 80	4 κρόκοι αβγών
	Πολτοποίηση μαλακών φρούτων, βρασμένων φρούτων και λαχανικών	2	10 - 30	500 g
	Ασπράδια αβγών	2	60 - 120	2 - 6 (200 g)
	Κρέμα σαντιγί (Οι χρόνοι επεξεργασίας μπορεί να διαφέρουν, ανάλογα με την περιεκτικότητα της κρέμας σε λιπαρά)	2	60 - 120	250 - 500 ml
	Μείγματα μαγιάς	2	60	Βάρος αλευριού 340 g 550 g Συνολικό βάρος
 	Τρίψιμο και κοπή σκληρών τροφίμων - τυρί, καρότα, πατάτες και τρόφιμα με παρόμοια υφή	2	-	Μην γεμίζετε πάνω από τη μέγιστη ποσότητα 1,2 λίτρων που αναγράφεται στο μπολ
	Κοπή πιο μαλακών τροφίμων - αγγούρια και ντομάτες	1	-	
	Τρίψιμο παρμεζάνας	2	-	

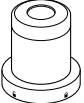
Πίνακας συνιστώμενης χρήσης

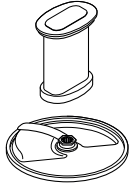
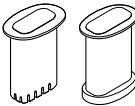
Εργαλείο/ Εξάρτημα	Λειτουργία		 (Δευτ.)	
	Χρησιμοποιείτε για να στείβετε τον χυμό από εσπεριδοειδή (π.χ. πορτοκάλια, λεμόνια, λάιμ και γκρέιπφρουτ).	1	-	-
	Κρύα υγρά και ποτά (Προσθέστε τον πάγο/τα παγωμένα συστατικά στην κανάτα τελευταία)	2	30 - 60	1,2 λίτρο
	Μίλκσεικ/Κρύα μείγματα με βάση το γάλα	2	15 - 30	1 λίτρο
	Θρυμματισμός πάγου	P	30 - 40	6 παγάκια (125 g)
	Μείγμα ζύμης (Προσθέστε πρώτα τα υγρά υλικά)	1 ↓ 2	10 ↓ 50	1 λίτρο
	Ξηροί καρποί	2	10 - 30	50 g
	Κόκκοι καφέ	2	30	50 g
	Ωμό κρέας (μοσχαρίσια μπριζόλα) κομμένο σε κύβους των 2 cm	P	5	70 g
	Επεξεργασία μπαχαρικών Κόκκοι μαυροπίπερου, σπόροι καρδάμωμου, κύμινου, κοριανδρού και μάραθου	2	30 - 60	50 g
	Άλεσμα κόκκων καφέ	2		50 g
	Τεμαχισμός ξηρών καρπών	P	-	50 g
	Επεξεργασία σε σκελίδες σκόρδου, φρέσκιες πιπεριές τσίλι και τζίντζερ	P	-	30 g
	Φρέσκια καρύδα	2/P	30 - 60	40 g
	Φρούτα και λαχανικά	2	60 - 120	600 g
	Χρησιμοποιήστε για να κόψετε σε κύβους διάφορα τρόφιμα όπως καρότα, κολοκυθάκια, αγγούρια, παντζάρια και μήλα.	2	-	Μην γεμίζετε πάνω από τη μέγιστη ποσότητα που αναγράφεται στο μπολ.
	Χρησιμοποιήστε για να κόψετε διάφορα τρόφιμα, όπως πατάτες, καρότα, κολοκυθάκια και αγγούρια σε λεπτές και πιο χοντρές φέτες.	Εγχειρίδιο		

Σέρβις και εξυπηρέτηση πελατών

- Εάν αντιμετωπίζετε προβλήματα με τη λειτουργία της συσκευής σας, προτού ζητήσετε βοήθεια ανατρέξτε στην ενότητα «Οδηγός αντιμετώπισης προβλημάτων» του βιβλίου οδηγιών ή επισκεφθείτε τη διαδικτυακή τοποθεσία www.kenwoodworld.com.
- Έχετε υπ' όψιν ότι το προϊόν καλύπτεται από εγγύηση, η οποία είναι σύμφωνη με όλες τις νομικές διατάξεις που αφορούν τυχόν υφιστάμενη εγγύηση και δικαιώματα καταναλωτών στη χώρα στην οποία αγοράστηκε το προϊόν.

- Εάν το προϊόν Kenwood που έχετε αγοράσει δυσλειτουργεί ή βρείτε τυχόν ελαττώματα, στείλτε το ή παραδώστε το σε εξουσιοδοτημένο Κέντρο Σέρβις της KENWOOD. Για ενημερωμένα στοιχεία σχετικά με το πλησιέστερο εξουσιοδοτημένο Κέντρο Σέρβις της KENWOOD, επισκεφθείτε τη διαδικτυακή τοποθεσία www.kenwoodworld.com ή τη διαδικτυακή τοποθεσία που αφορά συγκεκριμένα τη χώρα σας.
- Σχεδιάστηκε και αναπτύχθηκε από την Kenwood στο Ηνωμένο Βασίλειο.
- Κατασκευάστηκε στην Κίνα.



ΣΗΜΑΝΤΙΚΕΣ ΠΛΗΡΟΦΟΡΙΕΣ ΓΙΑ ΤΗ ΣΩΣΤΗ ΑΠΟΡΡΙΨΗ ΤΟΥ ΠΡΟΪΟΝΤΟΣ ΣΥΜΦΩΝΑ ΜΕ ΤΗΝ ΕΥΡΩΠΑΪΚΗ ΟΔΗΓΙΑ ΣΧΕΤΙΚΑ ΜΕ ΤΑ ΑΠΟΒΛΗΤΑ ΗΛΕΚΤΡΙΚΟΥ ΚΑΙ ΗΛΕΚΤΡΟΝΙΚΟΥ ΕΞΟΠΛΙΣΜΟΥ (ΑΗΝΕ)

Στο τέλος της ωφέλιμης ζωής του, το προϊόν δεν πρέπει να απορρίπτεται με τα αστικά απορρίμματα. Πρέπει να απορριφθεί σε ειδικά κέντρα διαφοροποιημένης συλλογής απορριμμάτων που ορίζουν οι δημοτικές αρχές ή στους φορείς που παρέχουν αυτήν την υπηρεσία.

Οδηγός αντιμετώπισης προβλημάτων		
Πρόβλημα	Αιτία	Λύση
Ο επεξεργαστής δεν λειτουργεί.	Δεν υπάρχει ρεύμα. Ελέγξτε εάν το μπολ έχει τοποθετηθεί σωστά στη μονάδα μοτέρ. Το καπάκι του μπολ δεν έχει ασφαλίσει σωστά.	Ελέγξτε εάν ο επεξεργαστής είναι συνδεδεμένος στην πρίζα. Ελέγξτε εάν το μπολ τοποθετήθηκε σωστά και εάν η λαβή είναι τοποθετημένη προς τα δεξιά. Ελέγξτε εάν η ενδοασφάλεια του καπακιού είναι τοποθετημένη σωστά στην περιοχή της λαβής. Ο επεξεργαστής δεν θα λειτουργήσει εάν το μπολ και το καπάκι δεν τοποθετηθούν σωστά. Εάν δεν ισχύει κανένα από τα παραπάνω, ελέγξτε την ασφάλεια/το ρελέ στο σπίτι σας.
	Ο αποσπώμενος κινητήριος άξονας ⑤ δεν έχει τοποθετηθεί στη μονάδα μοτέρ.	Τοποθετήστε τον αποσπώμενο κινητήριο άξονα ⑤ στη μονάδα μοτέρ προτού τοποθετήσετε το μπολ. Τα εργαλεία και τα εξαρτήματα του μπολ δεν θα λειτουργήσουν εάν δεν έχει τοποθετηθεί ο κινητήριος άξονας.
Το μπλέντερ ή ο μύλος δεν λειτουργεί.	Το μπλέντερ ή ο μύλος δεν έχει ασφαλίσει σωστά. Το μπλέντερ ή ο μύλος δεν συναρμολογήθηκε σωστά.	Το μπλέντερ ή ο μύλος δεν θα λειτουργεί, εάν δεν προσαρμοστεί σωστά στην ενδοασφάλεια. Ελέγξτε εάν η διάταξη λεπίδων έχει σφίξει εντελώς μέσα στην κανάτα/δοχείο.
Ο επεξεργαστής σταματά κατά τη διάρκεια της επεξεργασίας	Ο επεξεργαστής έχει υπερφορτωθεί/έχετε υπερβεί τις μέγιστες ποσότητες. Το καπάκι έχει απασφαλίσει.	Ελέγξτε τις μέγιστες ποσότητες στον «Πίνακα συνιστώμενης χρήσης». Ελέγξτε εάν το καπάκι έχει ασφαλίσει σωστά.
Το μπλέντερ ή ο μύλος πολλαπλών χρήσεων παρουσιάζει διαρροή από τη βάση της διάταξης λεπίδων.	Λείπει ο δακτύλιος στεγανοποίησης. Ο δακτύλιος στεγανοποίησης δεν έχει τοποθετηθεί σωστά. Ο δακτύλιος στεγανοποίησης έχει υποστεί φθορές.	Ελέγξτε εάν ο δακτύλιος στεγανοποίησης έχει τοποθετηθεί σωστά και δεν έχει υποστεί φθορές. Για να λάβετε ανταλλακτικό δακτύλιο στεγανοποίησης, ανατρέξτε στην ενότητα «Σέρβις και εξυπηρέτηση πελατών».
Ασταθής συσκευή/αργή κίνηση και δονήσεις.	Επεξεργάζεστε φρούτα/συστατικά με κολλώδη υφή, όπως χουρμάδες. Η επιλεγμένη ταχύτητα είναι πολύ χαμηλή.	Για καλύτερα αποτελέσματα, χρησιμοποιήστε πρώτα την «Παλμική λειτουργία» για να διαλυθούν τα υλικά και μετά συνεχίστε την επεξεργασία στη μέγιστη ταχύτητα.
Χαμηλή απόδοση εργαλείων/εξαρτημάτων.	Ανατρέξτε στις συμβουλές στη σχετική ενότητα «Πώς να χρησιμοποιείτε το εξάρτημα». Ελέγξτε εάν τα εξαρτήματα έχουν συναρμολογηθεί σωστά.	

Slovenčina

Otvorte ilustrácie z titulnej strany.

Bezpečnosť

- Pozorne si prečítajte tieto inštrukcie a uchovajte si ich pre budúcu potrebu.
- Odstráňte všetky obaly a štítky.
- Ak sú zástrčka alebo kábel poškodené, musia sa byť z bezpečnostných dôvodov vymenené spoločnosťou Kenwood alebo autorizovaným opravárom Kenwood, aby sa zabránilo nebezpečenstvu.
- **NEDOTÝKAJTE SA ostrých nožov.**Nože a rezacie kotúče sú veľmi ostré, manipulujte s nimi opatrne. **Pri manipulácii s ostrými rezacími čepelami, vyprázdňovaní misy a pri čistení vždy držte spotrebič za držadlo horného okraja, mimo reznej hrany.**
- **NESPRACOVÁVAJTE horúce ingrediencie.**
- **Ak sa do kuchynského robota alebo mixéra naleje horúca tekutina, buďte opatrní, pretože môže dôjsť k jej vypudeniu v dôsledku náhleho sparovania.**
- Nikdy nenechávajte bez dozoru zariadenie v činnosti.
- Neprekračujte maximálne kapacity uvedené v tabuľke odporúčaného použitia.
- **Neuvádzajte toto zariadenie do chodu bez prerušenia na dlhšie, než sú časy uvedené nižšie. Neprestajné spracovávanie trvajúce počas dlhšej doby ho totiž môže poškodiť.**

Funkcia/ príslušenstvo	Maximálna dĺžka chodu zariadenia	Čas odpočinku zariadenia medzi jeho chodom
Mixér	60 sekúnd	Zariadenie odpojte z elektrickej siete a nechajte ho 15 minút postáť, aby sa ochladilo
Husté zmesi v nádobe (napríklad cesto)	60 sekúnd	
Mini sekáčik/ mlynček	30 sekúnd	
Trecí mlynček	60 sekúnd	

- Nedvíhajte, ani neprenášajte robot uchopením za rukoväť, lebo rukoväť by sa mohla odlomiť a zapríčiniť zranenie.
- Pred vyliatím obsahu nádoby vyberte nožovú jednotku.
- Ruky a nástroje nestrkajte do nasadených nádob robota, kým je zariadenie zapojené do elektrickej siete. Ak je potrebné jedlo stlačiť nadol, použite vhodnú pomôcku, napr. špachtľu.
- Spotrebič vždy vypnite a odpojte od zdroja napájania, ak je ponechaný bez dozoru a rovnako pred montážou, demontážou alebo čistením.

- Nikdy nestrkajte potraviny prstami do plniacej trubice. Vždy na to používajte dodaný posúvač.
- **Nožovú zostavu nikdy nemontujte na pohonnú jednotku bez namontovaného džbánu alebo nádoby mlynčeka/veka.**
- POZOR: Pred odstránením veka z misy, mixéra alebo mlynčeka z jednotky napájania:
 - vypnite zariadenie;
 - počkajte, kým sa doplnok/nože celkom nezastavia;
 - nepripustíte nežiaduce odskrutkovanie nádoby mixéra alebo nádoby mlynčeka od nožovej zostavy.
- Nepoužívajte veko na ovládanie robota. Vždy na to používajte ovládač zapínania/vypínania a rýchlosti.
- **Ak zaistovací mechanizmus zariadenia bude vystavený nadmernej sile, pokazí sa a môže zapríčiniť zranenie.**
- Nikdy nepoužívajte žiadne neschválené doplnky.
- Nikdy nepoužívajte poškodené zariadenie. Poškodené zariadenie dajte skontrolovať alebo opraviť: pozrite si časť „servis a starostlivosť“.
- Nikdy nevystavujte vlhkosti pohonnú jednotku, elektrickú šnúru ani zástrčku.
- Nenechávajte prebytočnú elektrickú šnúru voľne visieť cez hrany stola alebo cez pracovnú dosku linky a nedovoľte, aby sa dotýkala horúcich predmetov.
- Deti musia byť pod dohľadom, aby sa zaručilo, že sa nebudú s týmto zariadením hrať.
- Deti toto zariadenie nesmú používať. Toto zariadenie a jeho elektrickú šnúru držte mimo dosahu detí.
- Osoby, ktoré majú znížené fyzické, sensorické alebo mentálne schopnosti, majú o takýchto zariadeniach málo vedomostí alebo majú s takýmito zariadeniami málo skúseností, môžu toto zariadenie používať len pod dohľadom alebo po poučení o jeho bezpečnej obsluhu, pričom musia rozumieť súvisiacim rizikám.
- Toto zariadenie používajte len v domácnosti na stanovený účel. Spoločnosť Kenwood nepreberie žiadnu zodpovednosť za následky nesprávneho používania zariadenia, ani za následky nerešpektovania týchto inštrukcií.
- Nesprávne používanie tohto kuchynského robota, mixéra alebo mlynčeka môže mať za následok zranenie.
- Maximálna výkonnosť je založená na nastavci sekáčika/mlynčeka, ktoré má najväčšie zaťaženie. Ostatné nastavce môžu mať menší odber energie.

Mixér

-  **NESPRACOVÁVAJTE horúce ingrediencie.**
- **RIZIKO OPARENIA:** Horúce ingrediencie treba pred vložením do nádoby alebo pred mixovaním nechať vychladnúť na izbovú teplotu.
- Pri manipulácii s nožmi dávajte veľký pozor a pri ich čistení sa vyhnite dotyku s ich reznými hranami.

- Mixér používajte len s nasadeným vekom.
- Používajte len mixovaciu nádobu s dodanou nožovou zostavou.
- Nikdy nepúšťajte prázdny mixér.
- Recepty smoothie – nikdy nemixujte zmrazené ingrediencie, ktoré sa počas mrazenia sformovali do pevnej hmoty. Najskôr ich rozdrvte na menšie kúsky a až potom ich pridajte do mixovacej nádoby.

Príslušenstvo na mletie

- Nikdy nezakladajte nožovú zostavu do pohonnej jednotky bez toho, aby bola založená nádoba/veko.
- Nikdy neodskrutkujte nádobu/veko, kým je mlynček založený do zariadenia.
- Nedotýkajte sa ostrých nožov – nožovú zostavu držte mimo dosahu detí.
- Mlynček nikdy nevyberajte zo zariadenia, kým sa nože úplne nezastavia.
- Ak mlynček nebude založený správne, zariadenie nebude fungovať.
- V mlynčeku nespracovávajte horúce ingrediencie – tie treba najprv nechať vychladnúť na izbovú teplotu.

Mini sekáčik/mlynček

- Spracovávanie korenín neodporúčame, lebo by mohli poškodiť plastové súčasti.

Trecí mlynček

- Nespracovávajte sušený koreň kurkumy pretože je príliš tvrdý a môže poškodiť nože.

Odšťavovač

- Nepoužívajte odšťavovač, ak sú filter, veko alebo misa odšťavovača poškodené alebo ak má viditeľné praskliny.
- Rezné nože na spodnej časti filtračného bubna sú veľmi ostré, a preto dávajte pozor pri manipulácii a čistení bubna.
- Používajte iba dodaný posúvač. Nikdy nevsúvajte prsty do plniacej trubice. Pred odblokovaním plniacej trubice spotrebič odpojte od napájania.
- Pred odstránením veka vypnite spotrebič a počkajte, až sa filter zastaví.

Nadstavec a kotúč Express Dice/Express Serve

- Krájacia mriežka a kotúče sú veľmi ostré; zaobchádzajte s nimi opatrne pri ich montáži, demontáži a čistení. **Pri manipulácii s ostrými rezacími čepelami, vyprázdňovaní misy a pri čistení vždy držte spotrebič za držadlo, mimo reznej hrany.**
- Nikdy nepoužívajte prsty na zatlačanie potravín dole plniacou trubicou. Používajte iba dodaný posúvač.

- Nikdy nepoužívajte nadmernú silu na zatlačanie potravín dol trubicou – mohli by ste poškodiť nadstavec.
- Pred odstránením veka vypnite spotrebič a počkajte, až sa kotúč úplne zastaví.
- Do plniacej trubice nelejte žiadne horúce tekutiny.

Express Serve

- Predchádzajte kontaktu s pohybujúcimi sa časťami. Prsty držte mimo otvoru na výstup potravín.
- Nepoužívajte ak používate krájač alebo kotúče bez namontovaného odstrekovacieho krúžku. **Ak nie je namontovaný odstrekovací krúžok, potraviny sa môžu zaseknúť pod krúžkom a nebudú vychádzať z výstupu na potraviny, čo môže mať za následok poškodenie nadstavca.**
- Odšťavovač citrusov nie je určený na použitie s Express Serve. Odšťavovač citrusov používajte vždy s hlavnou miskou.

Čistenie

- Utrite hnaciu jednotku a hnaciu hlavu metličky navlhčenou utierkou, potom ju vysušte. Uistite sa, že oblasť zámky ⑧ je bez zvyškov potravín.
- Napájaci jednotku, nožové zostavy a hnaciu hlavu metličky neponárajte do vody.
- Misa, veko, posúvač a všetky ostatné nadstavce/nástroje, s výnimkou nožových zostáv a hnacej hlavy metličky, sú vhodné tak na ručné umývanie ako aj umývanie v umývačke riadu.
- Nožové zostavy by sa mali vyčistiť a mali by byť opláchnuté pod tečúcou vodou.

Pred zapnutím zariadenia

- Overte si, či vaša elektrická sieť má také isté parametre, aké sú uvedené na spodnej strane zariadenia.
- Toto zariadenie spĺňa požiadavky nariadenia Európskeho parlamentu a Rady (ES) č. 1935/2004 o materiáloch a predmetoch určených na styk s potravinami.

Pred prvým použitím

- 1 Odstráňte všetky plastové kryty nožov. **Počínajte si opatrne, lebo rezné hrany sú veľmi ostré.** Tieto kryty sa musia odstrániť, lebo slúžia len na ochranu počas výroby a transportu.
- 2 Poumývajte všetky súčasti - pozrite si časť „Ošetrovanie a čistenie“.

Legenda

Kuchynský robot

- ① Posúvač
- ② Plniaca trubica
- ③ Veko
- ④ Nádoba
- ⑤ Odpojiteľný pohonný hriadeľ
- ⑥ Pohonná jednotka
- ⑦ Ovládač rýchlosti a pulzného chodu
- ⑧ Bezpečnostný zaistovací mechanizmus
- ⑨ Priestor na odkladanie elektrickej šnúry (vzadu)

10A Plastový mixér (ak je dodaný)

- a Nožová zostava
- b Tesniaci krúžok
- c Nádoba
- d Plniaca zátka
- e Veko

10B Sklenený mixér (ak je dodaný)

- a Nožová zostava
- b Tesniaci krúžok
- c Nádoba
- d Veko
- e Plniaca zátka

C Štandardné doplnky

- ⑪ Nožová jednotka
- ⑫ Nástroj na prípravu cesta
- ⑬ Dvojité šľahač
- ⑭ Kotúč na krájanie/strúhanie (4 mm)
- ⑮ Kotúč na krájanie/strúhanie (2 mm)
- ⑯ Kotúč na veľmi jemné strúhanie

Doplnky



S kuchynským robotom nemusia byť dodané všetky druhy nižšie uvedených doplnkov. Závisí to od variantu modelu. Informácie o tom, ako môžete zakúpiť kotúč, ktorý nie je obsiahnutý v balení, nájdete na stránke www.kenwoodworld.com.

D Voliteľné doplnky

- ⑰ Lis na citrusové plody (ak je dodaný)
- ⑱ Mini sekáčik/mlynček i glas (ak je dodaný)
- ⑲ Mini sekáčik/mlynček i plast (ak je dodaný)
- ⑳ Trecí mlynček (ak je dodaný)
- ㉑ Odšťavovač (ak je dodaný)
- ㉒ Express Dice (ak je dodaný)
- ㉓ Express Serve (ak je dodaný)

Používanie kuchynského robota

Obrázok ① - ③

- 1 Do pohonnej jednotky založte odpojiteľný pohonný hriadeľ.
- 2 Potom založte nádobu tak, aby symbol  na nej lícoval so symbolom  na pohonnej jednotke. Potom ňou otáčajte v smere hodinových ručičiek, kým sa nezaistí .
- 3 Založte požadovaný doplnok na pohonný hriadeľ nádoby.
 - Pred vkladáním ingrediencií najskôr na robot založte nádobu a požadovaný doplnok.
- 4 Založte veko tak, aby vrch pohonneho hriadeľa/nástroja bol v jeho strede.
 - **Nepoužívajte veko na ovládanie robota. Vždy na to používajte ovládač zapínania/vypínania a rýchlosti.**
- 5 Zapojte, zapnite a zvolte rýchlosť. (Pozrite tabuľku odporúčaného použitia).
 - **Ak nádoba alebo veko nebudú správne založené do zaistovacieho mechanizmu, toto zariadenie nebude fungovať. Plniaca trubica a rukoväť nádoby sa musia**

nachádzať smerom k pravému prednému rohu.

- Na krátke uvedenie do chodu použite ovládač pulzného chodu (P). Pulzný chod trvá dovtedy, kým je ovládač v príslušnej polohe.
- 6 Pri skladaní veka, doplnkov a nádoby postupujte v opačnom poradí.
- **Zariadenie pred zložením veka vypnite a odpojte z elektrickej siete.**

Dôležité upozornenia

- Robot nie je vhodný na spracovávanie alebo mletie zrnkovej kávy, ani na mletie kryštálového cukru.
- Pri pridávaní mandľovej esencie alebo iných príchutí do zmesi sa treba vyhnúť priamemu kontaktu s plastovými dielmi, lebo by to mohlo zanechať trvalé stopy na povrchu týchto dielov.





Používanie doplnkov

Pre každé príslušenstvo sa riadte pokynmi v tabuľke odporúčaného použitia.

10A Plastový mixér (ak je dodaný)

Používanie mixéra

Obrázok ④ - ⑥

- 1 Do nožovej zostavy založte tesniaci krúžok tak, aby správne zapadol do príslušnej drážky.
 - **Ak tesnenie nebude založené správne alebo bude poškodené, dôjde k presakovaniu mixovaného obsahu.**
- 2 Nožovú zostavu chyťte za jej spodnú časť a nože vložte do nádoby - nožovou zostavou otáčajte v protismere hodinových ručičiek, kým sa nezaistí. Riadte sa touto grafikou nachádzajúcou sa na spodku nožovej zostavy:
 -  - Pozícia odistenia
 -  - Pozícia zaistenia
- 3 Vložte ingrediencie do nádoby.
- 4 Na mixováciu nádobu založte veko a otáčajte ním v smere hodinových ručičiek, kým nezapadne do svojej pozície. Založte doň plniacu zátka.
- 5 Mixér založte na pohonnú jednotku tak, aby symbol  na ňom lícoval so symbolom  na pohonnej jednotke a otáčajte ním v smere hodinových ručičiek, kým sa nezaistí do potrebnej pozície .
- **Zariadenie nebude fungovať, ak mixér nebude správne založený do zaistovacieho mechanizmu.**

10B Sklenený mixér (ak je dodaný)

Používanie mixéra

Obrázok 7 - 9

- 1 Do nožovej zostavy založte tesniaci krúžok tak, aby správne zapadol do príslušnej drážky.
 - **Ak tesnenie nebude založené správne alebo bude poškodené, dôjde k presakovaniu mixovaného obsahu.**
- 2 Mixovaciu nádobu nasrutkujte na nožovú zostavu. Pozrite si grafiku na spodnej strane nožovej jednotky, ktorá znamená:
 - 🔒 - Pozícia odistenia
 - 🔒 - Pozícia zaistenia
- 3 Vložte ingrediencie do nádoby.
- 4 Založte veko na mixovaciu nádobu a zatlačte nadol do zabezpečenej polohy. Založte plniacu zátku.
- 5 Mixér založte na pohonnú jednotku tak, aby symbol ▼ na ňom lícoval so symbolom ■ na pohonnej jednotke a otáčajte ním v smere hodinových ručičiek, kým sa nezaistí do potrebnej pozície.
 - **Zariadenie nebude fungovať, ak mixér nebude správne založený do zaistovacieho mechanizmu.**

Rady a tipy

- Pri výrobe majonézy vložte do mixéra všetky potrebné ingrediencie, okrem oleja. Zložte plniacu zátku. Potom počas chodu zariadenia pridávajte pomaly olej cez otvor vo veku.
- Husté mixované zmesi, ako sú paštéty a omáčky, si môžu vyžadovať oškrabávanie zo stien nádoby. Pokiaľ sa zmes ťažko mixuje, musíte pridať viac tekutiny.
- Mixovanie korenín sa neodporúča, lebo by mohli poškodiť plastové diely.
- Pri mixovaní suchých ingrediencií rozrezaných na kúsky, zložte plniacu zátku, potom počas chodu stroja vkladajte dovnútra jednotlivé kúsky jeden za druhým. Držte ruku nad otvorom. V záujme dobrých výsledkov pravidelne vyprázdňujte nádobu.

11 Nožová jednotka

Postupujte podľa inštrukcií uvedených v časti „Používanie kuchynského robota“.

Rady a tipy

- Na dosahovanie hrubšej štruktúry používajte pulzný chod.
- Potraviny, ako sú mäso, chlieb a zelenina, najprv nakrájajte na kocky približnej veľkosti 2 cm.

- Sladké pečivo treba najskôr nalámať na kúsky a potom za chodu zariadenia vkladat do plniacej trubice.
- Dávajte si pozor na to, aby ste spracovanie potravín neprehnali.
- Pri príprave cesta používajte tuk priamo z chladničky, pričom ho narežte na kocky približnej veľkosti 2 cm.
- Najlepšie výsledky pri spracovaní lepkavého ovocia / ingrediencií, ako sú datle, dosiahnete pomocou funkcie „pulzného chodu“, ktorý najskôr rozloží ingrediencie a potom pokračuje v spracovaní maximálnou rýchlosťou.

12 Nástroj na prípravu cesta

Používa sa na miešanie kvaseného cesta.

Postupujte podľa inštrukcií uvedených v časti „Používanie kuchynského robota“.

Rady a tipy

- Nespracovávajú dlhšie než 60 sekúnd.
- Do nádoby vložte suché ingrediencie a za chodu zariadenia do nej cez plniacu trubicu pridávajte tekutinu. Spracovávajú, kým sa nevytvorí hladká elastická guľa z cesta.
- Opakované premiesenie cesta robte už len rukami. Opakované premiesenie cesta zariadením sa už neodporúča, lebo by mohlo znížiť stabilitu zariadenia.

13 Dvojitý šľahač

Používanie šľahača

- 1 Nasadte hnačí hriadeľ a misu na jednotku napájania.
- 2 Každú metličku založte riadne do pohonnej hlavy.
- 3 Založte šľahač jeho opatrným otáčaním, až kým nezapadne na pohonný hriadeľ.
- 4 Do nádoby vložte ingrediencie.
- 5 Založte veko tak, aby koniec hriadeľa bol v jeho strede.

Rady a tipy

Dôležité upozornenia

- 👉 **Používajte iba na ľahké zmesi, ako sú biely a smotana.**
- 🚫 **Tento šľahač nie je vhodný na prípravu zmesí na múčne koláče, lebo takéto zmesi sú príliš husté, a preto by sa mohli poškodiť. Na prípravu takých zmesí používajte vždy nožovú jednotku.**
- Najlepšie výsledky dosiahnete vtedy, keď vajcia budú izbovej teploty.
- Pred šľahaním sa uistite, že nádoba a šľahacie metličky sú čisté a nie sú masťné.

14 - 16 Kotúče

Používanie rezacích kotúčov

- 1 Nasadte hnací hriadeľ a misu na jednotku napájania.
- 2 Kotúč držte za jeho stredové držadlo a založte ho na pohonný hriadeľ príslušnou stranou nahor.
- 3 Založte veko.
- 4 Vložte ingrediencie do plniacej trubice.
- 5 Zariadenie zapnite a ingrediencie tlačte posúvačom ① rovnomerne nadol - **nikdy nevkładajte do plniacej trubice prsty.**

Rady a tipy

- Používajte čerstvé potraviny.
- Nekrájajte potraviny na príliš malé kúsky. Naplňte plniacu trubicu na celú šírku. To zabráni potravinám v tom, aby sa počas spracovávania kĺzali po stranách.
- Potraviny vkladané zvisle vychádzajú von kratšie než potraviny vkladané horizontálne.
- Na kotúči alebo v nádobe vždy zostanú po spracovaní nejaké zvyšky potravín.

17 Lis na citrusové plody (ak je dodaný)

- a Výtlačný kužeľ
- b Sitko

Používanie lisu na citrusové plody

- 1 Do pohonnej jednotky založte pohonný hriadeľ a nádobu.
- 2 Do nádoby založte sitko - pričom rukoväť sitka musí byť zaistená do potrebnej pozície priamo nad rukoväťou nádoby.
- 3 Výtlačný kužeľ umiestnite na pohonný hriadeľ a otáčajte ním, kým nespadne celkom dolu.
- 4 Narežte ovocie na polovice. Zariadenie zapnite a ovocie pritláčajte na výtlačný kužeľ.
- **Ak sitko nebude riadne zaistené v potrebnej pozícii, lis na citrusové plody nebude fungovať.**

Rady a tipy

- Ak budete chcieť dosiahnuť najlepšie výsledky odšťavovania, ovocie určené na odšťavovanie držte a odšťavujte v izbovej teplote a pred odšťavením ho rukou pogúľajte po stole.
- Pri odšťavovaní ovocia ním hýbte zo strany na stranu, lebo to pomáha vytláčať z neho šťavu.
- Pri odšťavovaní väčšieho množstva ovocia sitko pravidelne vyprázdňujte, aby sa neupchávalo dužinou a jadierkami.

18/19 Mini sekáčik/mlynček (ak je dodaný)

- a Nádoba
- b Tesniaci krúžok
- c Zostava nožov

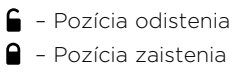
- 1 Vložte ingrediencie do nádoby.
- 2 Do nožovej zostavy založte tesniaci krúžok.
- 3 Nožovú zostavu otočte naopak. Nožmi nadol ju vložte do nádoby.
- 4 Nožovú zostavu rukou pevne naskrutkujte na nádobu. Riadte sa touto grafikou nachádzajúcou sa na spodku nožovej zostavy:

 - Pozícia odistenia
 - Pozícia zaistenia
- 5 Položte mlynček na kednotku napájania, zosúľajte ▼ na mlynčeku so ■ na jednotke napájania a otočením v smere hodinových ručičiek ho zaistite.
- 6 Zvoľte maximálnu rýchlosť alebo použite tlačidlo pulzovania (P).

Rady a tipy

- Dojčenská strava/pyré - uvarené potraviny najprv nechajte vychladnúť na izbovú teplotu a až potom ich spracovávajú v mlynčeku.
- Na dosahovanie najlepších výsledkov pri sekaní bylín odporúčame používať hlavnú nádobu.

20 Trecí mlynček (ak je dodaný)

- a Veko mlynčeka
- b Zostava nožov mlynčeka

- 1 Vložte ingrediencie do nožovej zostavy.
- 2 Založte veko a pootočte ním v smere hodinových ručičiek, aby ste ho zaistili.
- 3 Mlynček založte na pohonnú jednotku a pootočte ním v smere hodinových ručičiek, aby ste ho zaistili.
- 4 Vyberte rýchlosť alebo použite pulzný chod (P).

Rady a tipy

- Pre optimálny výkon tohto mlynčeka pri spracovávaní korenín odporúčame naraz spracovávať maximálne 50 g.
- Celé koreniny udržiujú svoju chuť oveľa dlhšie než pomleté koreniny, a preto je najlepšie mlieť si naraz len menšie množstvá korenín, aby sa ich chute zachovali.
- Aby celé koreniny uvoľnili čo najviac chute a esenciálnych olejov, pred mletím ich opražte.
- Nespracovávajú sušený koreň kurkumy v mlynčeku pretože je príliš tvrdý a môže poškodiť nože.

- Zázvor nakrájajte pred jeho spracovaním na malé kúsky.
- Na dosahovanie najlepších výsledkov pri sekaní bylínok odporúčame používať hlavnú nádobu.

21 Odšťavovač (ak je dodaný)

- a Posúvač
- b Veko odšťavovača
- c Odstraňovač dužiny
- d Filtračný bubon
- e Misa
- f Výlevka odšťavovača

Použitie odšťavovača

- 1 Nasadte misu odšťavovača na hnaciu jednotku, otočte ňou v smere hodinových ručičiek, až kým nezacvakne - výlevka by sa mala nachádzať vľavo vnútri keď je misa nasadená správne.
- 2 Vložte odstraňovač dužiny do filtračného bubna - uistite sa, že zarážky sú na jednom mieste so štrbinami v spodnej časti bubna.
- 3 Nasadte filtračný bubon
- 4 Nasadte veko nadstavca - otáčajte v smere hodinových ručičiek až sa zaistí na mieste.

Váš odšťavovač nebude fungovať, ak misa a veko nie sú správne nasadené do zámku.
- 5 Pod odšťavovač umiestnite vhodný pohár alebo džbán.
- 6 Potraviny nakrájajte na kusy, aby sa zmestili do plniacej trubice.
- 7 Zapnite spotrebič a potraviny rovnomerne zatláčajte nadol pomocou posúvača - nikdy nekladajte prsty do Plniacej trubice. Potraviny spracujte, skôr než pridáte ďalšie.
 - Po pridaní posledného kusu nechajte odšťavovač bežať ďalších 30 sekúnd na odšťavenie šťavy z filtračného bubna.

Dôležité

- Ak odšťavovač začne vibrovať, vypnite ho a vyprázdňte dužinu z bubna. Odšťavovač vibruje, ak je dužina nerovnomerne rozdelená.
- Niektoré veľmi tvrdé jedlá môžu spôsobiť spomalenie alebo zastavenie odšťavovača. Ak sa to stane, vypnite ho a odblokujte filter.
- Počas používania pravidelne vypnite zberač dužiny a vyčistite ho.

Rady a tipy

- Pred spracovaním odstráňte semiačka a jadierka (napr. papriku, melón, slivka) a tvrdé šupky (napr. melón, ananás). Jablká a hrušky nemusíte šúpať ani zbavovať jadra.
- Používajte pevné čerstvé ovocie a zeleninu.

22 Express Dice (ak je dodaný)

- a Krájací kotúč
- b Krájacia mriežka
- c Krájací posúvač

Dôležité

- Krájací kotúč je navrhnutý iba na použitie s Nadstavcom na krájanie.
- Krájací posúvač by sa mal používať iba s krájacou mriežkou. Jeho použitie bez nasadenej krájacej mriežky spôsobí poškodenie spodnej časti posúvača.

Na používanie Express Dice

- 1 Namontujte hnací hriadeľ a misku na napájaciu jednotku.
- 2 Pridajte krájací kotúč a nasadte veko.
- 3 Namontujte krájaciu mriežku na plniacu trubicu
- 4 Zapnite zariadenie a pomocou posúvača krájača spracujte jedlo cez krájaciu mriežku.

Rady a tipy

- Na zjednodušenie spracovania položte obidve ruky na hornú časť posúvača a pevne stlačte posúvač nadol.
- Najlepšie výsledky dosiahnete použitím čerstvého ovocia a zeleniny.
- Aby ste zabránili zaseknutiu potravín, neplňte potraviny do plniacej trubice príliš nahusto - v ideálnom prípade by jedlo malo byť rezané na väčšie kusy ako:

50 × 30 mm

- Ak je príliš ťažké potraviny pretlačiť cez mriežku, povarte ich na približne 10 - 15 minút a nechajte ich pred spracovaním vychladnúť v chladničke.
- Pred spracovaním vždy z potravín odstráňte tvrdé šupky, semiačka a jadierka, atď.

Poznámka:

- Kvôli rôznym veľkostiam a tvarom potravín budú nakrájané kúsky obsahovať kusy rôzneho tvaru, čo je normálne.
- Potraviny, ako sú napríklad syr, šunka a klobásy sa v mriežke môžu upchať, preto sa neodporúčajú na použitie s týmto nadstavcom.

Čistenie mriežky

Koniec posúvača použite na uvoľnenie akejkoľvek potraviny, ktorá sa môže zachytiť v krájacej mriežke.

22A Zariadenie Express Dice sa môže používať aj na prípravu hranoliek, a krájanie zeleniny na veľkosť hranoliek.

- 1 Nasadte krájaciu mriežku bez krájacieho kotúča
- 2 Potom ručne posúvajte jedlo cez mriežku bez toho, že by ste zapli spotrebič.

23 Express Serve (ak je dodaný)

- a Hnací hriadeľ Express serve
- b Predlžovací sklz
- c Základňa
- d Odstrekovací krúžok

- 1 Nasadte hnací hriadeľ a misku na napájaciu jednotku.
- 2 Nasadte malý hnací hriadeľ na hlavný hriadeľ – **nadstavec Express serve nebude fungovať, pokiaľ nie je nasadený.**
- 3 Nasadte požadovaný nadstavec/kotúč- nevyvíjajte nadmernú silu. Pozrite si časť Kotúče a Express krájač pre ďalšie informácie, rady a tipy.
- 4 Založte veko.

Používajte v spojení s nasledovnými dielmi:

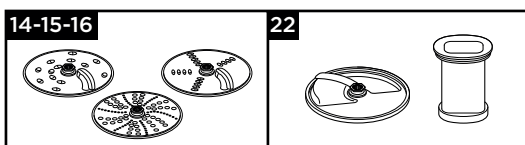

Dôležité - krájač a kotúče

- Ak potraviny nevychádzajú z výstupu na potraviny, vypnite spotrebič a skontrolujte, či sa potraviny nezachytávajú pod kotúčom a že je nasadený odstrekovací krúžok. Pred ďalším spracovaním odstráňte všetky uviaznuté potraviny.

Ošetrovanie a čistenie

- Zariadenie pred čistením vždy vypnite a odpojte z elektrickej siete.
- **S nožovou zostavou a rezacími kotúčmi manipulujte opatrne - sú veľmi ostré.**
- Niektoré potraviny môžu zapríčiniť odfarbenie plastov. Tento jav je normálny a nezhoršuje kvalitu plastov, ani neovplyvňuje chuť potravín. Odfarbené miesta pretrite handričkou namočenou v rastlinnom oleji a odfarbenie by malo zmiznúť.

Pohonná jednotka

- Utrite navlhčenou utierkou a potom osušte. Uistite sa, že oblasť zámku ⑧ je bez zvyškov potravín.
- Prebytočnú časť elektrickej šnúry uložte do priestoru na odkladanie elektrickej šnúry v zadnej časti pohonnej jednotky ⑨.

Pokyny na čistenie - pozrite si príslušnú ilustráciu 24.

Servis a starostlivosť o zákazníkov

- Ak pri používaní tohto zariadenia narazíte na nejaké problémy, pred vyžiadanimi pomoci si najprv prečítajte časť „Riešenie problémov“ v príručke alebo navštívte webovú lokalitu www.kenwoodworld.com.
- Na váš výrobok sa vzťahuje záruka vyhovujúca všetkým právnym ustanoveniam týkajúcim sa akýchkoľvek záruk a spotrebiteľských práv existujúcim v krajine, v ktorej bol výrobok zakúpený.
- Ak váš výrobok Kenwood zlyhá alebo na ňom nájdete nejaké chyby, pošlite alebo odnesť ho autorizovanému servisnému centru KENWOOD. Najbližšie autorizované servisné centrum KENWOOD môžete nájsť na webovej lokalite www.kenwoodworld.com alebo na jej stránke špecifickej pre vašu krajinu.
- Navrhla a vyvinula spoločnosť Kenwood v Spojenom kráľovstve.
- Vyrobené v Číne.



DÔLEŽITÉ INFORMÁCIE PRE SPRÁVNU LIKVIDÁCIU PRODUKTU PODĽA EURÓPSKEJ SMERNICE O ODPADĚ Z ELEKTRICKÝCH A ELEKTRONICKÝCH ZARIADENÍ (OEEZ)

Po skončení životnosti sa tento výrobok nesmie likvidovať spoločne s domácim odpadom. Musí sa odovzdať na príslušné zberné miesto špecializované na triedenie odpadu alebo predajcovi, ktorý poskytuje takúto službu.

Tabuľka odporúčaného použitia









Nepoužívajte svoj spotrebič bez prestávok dlhšie než nižšie uvedený čas.

Neprekračujte maximálne kapacity uvedené v nasledujúcej tabuľke.



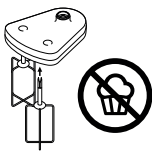

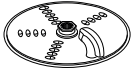

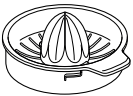
Nepretržité spracovávanie po dlhšiu dobu môže poškodiť váš spotrebič.

Poskytnuté informácie o spracovaní slúžia len na informáciu a budú sa líšiť v závislosti od presného receptu a spracovávaných prísad.

Nespracovávajú horúce prísady

Nástroj/ Doplnok	Funkcia		 (Sekúnd)	
	Zmesi na múčne koláče	2	10	1,2 kg - Celková hmotnosť
	Pečivo - vtieranie tuku do múky Pridanie vody na skombinovanie cestových ingrediencií	2 1 - 2	10 10 - 20	300 g - Hmotnosť múky
	Sekanie rýb a chudého mäsa Paštéty a teriny	2	10 - 30	400 g chudého hovädzieho mäsa (max.)
	Krájanie zeleniny	P	5 - 10	100 g - 250 g
	Sekanie orechov	2	30 - 60	100 g - 200 g
	Bylinky	2	20 - 30	30 - 50g
	Majonéza	2	60 - 80	4 vaječné žĺtka
	Mixovanie mäkkého ovocia, vareného ovocia a zeleniny	2	10 - 30	500 g
	Vaječné bielka	2	60 - 120	2 - 6 (200 g)
	Smotana na šľahanie (Čas spracovania sa môže meniť, v závislosti od obsahu tuku v smotane)	2	60 - 120	250 - 500 ml
	Kvasené zmesi	2	60	340 g Hmotnosť múky 550 g Celková hmotnosť
 	Mletie a krájanie tvrdých potravín - syr, mrkva, zemiaky a potravín podobnej textúry	2	-	Neprekračujte maximálne množstvo 1,2 l vyznačené na nádobe
	Krájanie mäkkších potravín - uhorky a rajčiny	1	-	
	Používajú sa na strúhanie parmezánu	2	-	
	Používa sa na odšťavovanie citrusových plodov, ako sú pomaranče, citróny, limety a grepy	1	-	-

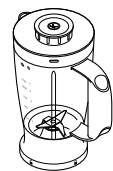
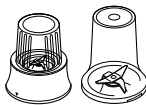
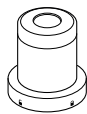
Tabuľka odporúčaného použitia

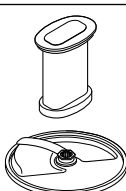
Nástroj/ Doplnok	Funkcia		 (Sekúnd)	
	Studené tekutiny a nápoje (Ľad/mrazené prísady pridávajúť do pohára posledné)	2	30 - 60	1,2 litra
	Zmesí založené na mliečnych kokteiloch/studenom mlieku	2	15 - 30	1 liter
	Drvenie ľadu	P	30 - 40	6 kociek ľadu (125 g)
	Zmes cesta (Najskôr pridávajúť tekuté prísady)	1 ↓ 2	10 ↓ 50	1 liter
	Jadrové plody	2	10 - 30	50 g
	Kávové zrná	2	30	50 g
	Neuvarené mäso (hovädzie) nakrájané na kocky veľkosti 2 cm	P	5	70 g
	Spracovávanie korenín Čierne korenie, kardamónové semená, semená rasce, koriandrové semená a feniklové semená	2	30 - 60	50 g
	Mletie kávových zŕn	2		50 g
	Sekanie jadrových plodov	P	-	50 g
	Spracovávanie strúčikov cesnaku, čerstvých čili papričiek a koreňového zázvoru	P	-	30 g
	Čerstvý kokos	2/P	30 - 60	40 g
	Ovocie a zelenina	2	60 - 120	600 g
	Používa sa na nakrájanie rôznych potravín, ako sú napríklad karotka, cuketa, uhorka, červená repa a jablká na kocky.	2	-	Nenapíňajte nad značku maximálnej kapacity vyznačenej na mise
	Používa sa na rezanie rôznych potravín, ako napríklad zemiaky, mrkva, cuketa a uhorka na kusy veľkosti hranoliek.	Manuál		

Riešenie problémov		
Problém	Príčina	Riešenie
Kuchynský robot nepracuje.	Robot nedostáva elektrickú energiu. Nádoba nie je správne založená na pohonnú jednotku. Veko nádoby nie je správne zaistené.	Skontrolujte, či je robot zapojený do elektrickej siete. Skontrolujte, či je nádoba správne umiestnená a či sa jej rukoväť nachádza smerom k pravému prednému rohu. Skontrolujte, či je zaistovací mechanizmus veka správne umiestnený do oblasti rukoväti. Robot nebude pracovať, ak nádoba a veko nebudú založené správne. Ak sa nepotvrdí žiadna z vyššie uvedených príčin, skontrolujte poistky na domovom rozvode.
	Odpojiteľný pohonný hriadeľ ⑤ nie je nasadený na pohonnú jednotku.	Odpojiteľný pohonný hriadeľ ⑤ nasadte na Hnaciú jednotku pred nasadením misky, náradie a nadstavce misky nebudú fungovať pokiaľ nie je nasadený pohonný hriadeľ.
Mixér alebo mlynček nepracuje.	Mixér alebo mlynček nie je správne zaistený.	Mixér alebo mlynček nebude fungovať, ak nebude správne založený do zaistovacieho mechanizmu.
	Mixér alebo mlynček nie je správne zmontovaný.	Skontrolujte, či je nožová zostava pevne priskrutkovaná na nádobu.
Robot sa zastavil v priebehu činnosti.	Robot je preťažený/je prekročená jeho maximálna kapacita. Veko nie je zaistené.	V „Tabuľke odporúčaného používania“ si pozrite maximálne kapacity. Skontrolujte, či je veko správne zaistené.
Cez základňu nožovej zostavy vyteká/ vypadáva obsah mixéra alebo multifunkčného mlynčeka.	Chýba tesnenie. Tesnenie nie je správne založené. Tesnenie je poškodené.	Skontrolujte, či je tesnenie správne založené a či nie je poškodené. Ak si chcete objednať náhradné tesnenie, pozrite si časť „Servis a starostlivosť o zákazníkov“.
Nestabilná jednotka / silné vibrácie a pohyb.	Lepkavé ovocie / ingrediencie, ako sú napríklad datle pri spracovaní. Zvolená rýchlosť je príliš nízka.	Pre dosiahnutie najlepších výsledkov použite funkciu „pulzného chodu“ najskôr na rozloženie ingrediencií a potom pokračujte v spracovaní maximálnou rýchlosťou.
Slabý výkon nástrojov alebo doplnkov.	Prečítajte si príslušné rady v časti „Používanie doplnkov“. Skontrolujte, či sú doplnky správne namontované.	

Українська

Будь ласка, розгорніть першу сторінку з малюнками

Заходи безпеки

- Уважно прочитайте інструкцію та збережіть її для подальшого використання.
- Зніміть упаковку та всі етикетки.
- У випадку пошкодження штекера або шнура з міркувань безпеки представник компанії Kenwood або спеціаліст з ремонту, уповноважений компанією Kenwood, повинен виконати їх заміну, щоб уникнути небезпеки.
- **НЕ торкайтесь гострих лез.** Леза та диски дуже гострі, тому будьте обережні. **Завжди тримайте за ручку вгорі, подалі від ріжучої кромки, під час роботи гострих ріжучих лез, спорожнення чаші і під час чищення.**
- **НЕ обробляти гарячі інгредієнти.**
- **Будьте обережні, якщо в кухонний комбайн або блендер заливається гаряча рідина, оскільки він може вийти з ладу через раптове парування.**
- Не залишайте прилад, що працює, без нагляду.
- Не перевищуйте максимальних показників, зазначених у таблиці рекомендованих швидкостей.
- **Не перевищуйте час роботи приладу без перерви, вказаний нижче. Безперервна експлуатація приладу протягом тривалого періоду часу може пошкодити прилад.**

Функція /Насадка	Максимальний час експлуатації	Перерва між послідовними запусками
Блендер	60 секунд	Від'єднайте прилад від електромережі та дайте охолонути йому протягом 15 хвилин
Густі суміші в чаші (наприклад, тісто)	60 секунд	
Мульти-подрібнювачем/ подрібнювачем	30 секунд	
Насадка-подрібнювач для помолу	60 секунд	

- Не піднімайте та не переносьте прилад, тримаючи його за ручку – ручка може зламатись та спричинити травму.
- Завжди виймайте ніж перед тим, як наповнювати чашу.
- Забороняється тримати руки та інше кухонне приладдя всередині чаші блендера під час роботи комбайну. Якщо їжу потрібно проштовхувати вниз, використовуйте відповідний прилад, такий як лопаточка.
- Завжди вимикайте прилад та відключайте його подачу, якщо він залишається без нагляду та перед складанням, демонтажом або прибиранням.

- Ніколи не проштовхуйте продукти пальцями через подавальну трубку. Завжди користуйтеся штовхачем з комплекту.
- **Ніколи не встановлюйте лезо на блок живлення без встановленої чаші або склянки/кришки інструменту для перемелювання.**
- **ОБЕРЕЖНО:** Перед зніманням кришки з чаші, блендера або універсального подрібнювача з блоку електродвигуна:
 - вимкніть прилад;
 - дочекайтесь повної зупинки насадки/ножового блоку;
 - слідкуйте за тим, щоб випадково не викрутити чашу блендера або насадку для натирання із ножового блоку.
- Не керуйте комбайном за допомогою кришки. Завжди використовуйте для цього регулятор швидкості on/off (увімкнути/вимкнути).
- **Застосування надмірної сили до механізм у блокуванні може пошкодити прилад та спричинити травму.**
- Не використовуйте насадки, що не призначені для цього приладу.
- Не використовуйте пошкоджений прилад. Перевірка або ремонт здійснюються у спеціальних центрах: див. розділ «Обслуговування та ремонт».
- Не допускайте потрапляння вологи на блок електродвигуна, шнур або вилку.
- Слідкуйте за тим, щоб шнур не звисав зі столу й не торкався гарячої поверхні.
- Не залишайте дітей без нагляду і не дозволяйте їм гратися із приладом.
- Цей прилад не призначений для використання дітьми. Тримайте прилад і шнур у недоступному для дітей місці.
- Не рекомендується користуватися цим приладом особам із обмеженими фізичними, сенсорними або розумовими можливостями або тим, хто має недостатньо досвіду в його експлуатації. Вищеназаним особам дозволяється користуватися приладом лише після інструктажу та під наглядом досвідченої людини, і за умови, що вони розуміють пов'язані з цим ризики.
- Цей прилад призначений виключно для побутового використання. Компанія Kenwood не несе відповідальності за невідповідне використання приладу або порушення правил експлуатації, викладених у цій інструкції.
- Неправильне застосування комбайна, блендера або подрібнювача може призвести до травм.
- Максимальне споживання електроенергії вказано для найбільш потужної насадки. Інші насадки можуть споживати менше енергії.

Блендер

-  **Не обробляти гарячі інгредієнти.**
- **ВИ РИЗИКУЄТЕ ОБВАРИТИСЯ:** гарячі інгредієнти слід охолодити до кімнатної температури, переш ніж класти їх до чаші або замішувати.
- Будьте обережні із ножовим блоком, під час чищення не торкайтесь гострих лез руками.
- Експлуатація блендера дозволяється тільки зі встановленою кришкою.
- Експлуатація блендера дозволяється тільки із ножовим блоком, що входить до комплекту приладу.
- Ніколи не вмикайте порожній блендер.
- Під час приготування фруктові коктейлів не перемішуйте заморожені інгредієнти, що перетворилися на тверду масу під час заморозки. Подрібніть цю масу на невеликі шматочки, а потім покладіть їх до чаші.

Приладдя для подрібнювача

- Ніколи не встановлюйте ножі на блок живлення, якщо на ньому не встановлена чаша/кришка.
- Ніколи не знімайте чашу/кришку, коли до пристрою приєднаний подрібнювач.
- Зберігайте ножовий блок в недоступному для дітей місці.
- Ніколи не знімайте подрібнювач до повної зупинки ножів.
- Прилад не буде працювати, якщо подрібнювач встановлений неправильно.
- Не обробляйте гарячі інгредієнти у подрібнювачі, дайте їм охолонути до кімнатної температури перед обробкою.

Мульти подрібнювач/подрібнювачем

- Не рекомендується подрібнювати спеції, адже це може пошкодити пластикові деталі приладу.

Насадка-подрібнювач для помолу

- Не обробляйте висушене коріння куркуми, оскільки воно занадто тверде і може пошкодити ножі.

Соковижималка

- Не використовуйте соковижималку, якщо фільтр, кришка соковижималки або чаша пошкоджені або мають видимі тріщини.
- Ріжучі лопаті на основі фільтрувального барабана дуже гострі, будьте обережні при поводженні та чищенні барабана.
- Використовуйте тільки штовхач, що постачається в комплекті. Ніколи не кладіть пальці в завантажувальну трубку. Перед розблокуванням завантажувальної трубки від'єднайте шнур живлення.
- Перш ніж зняти кришку, вимкніть прилад та дочекайтеся, поки фільтр зупиниться.

Додаткові пристрої та диски Express Dice/Express Serve

- Ріжуча сітка та диски дуже гострі; будьте обережні при встановленні, видаленні та чищенні. **Під час використання гострих ріжучих лез, спорожнення чаші та під час чищення завжди тримайте за ручку подалі від ріжучої кромки чищення.**
- Ніколи не проштовхуйте їжу вниз по завантажувальній трубці за допомогою пальців. Використовуйте тільки штовхач, що постачається в комплекті.
- Не використовуйте надмірну силу, щоб штовхати їжу вниз по завантажувальній трубці — ви можете пошкодити насадку.
- Перш ніж зняти кришку, вимкніть прилад та дочекайтеся, поки диск не зупинився повністю.
- Не виливайте гарячу рідину в завантажувальну трубку.

Express Serve

- Уникайте контакту з рухомими деталями. Тримайте пальці подалі від вихідного отвору.
- Не використовуйте під час роботи насадки Dicer або дисків без встановленого запобіжного щитка. **Якщо запобіжний щиток не встановлений, їжа буде забиватися під щиток і не виходити з вихідного отвору для їжі, в результаті чого насадка буде пошкоджена.**
- Перевод: Цитрус-прес не призначений для використання із Express Serve. Завжди використовуйте цитрус-прес із головною чашею.

Чищення.

- Протріть блок живлення і головку приводу збивалки вологою ганчіркою, потім висушіть. Слідкуйте за тим, щоб на ділянці блокування Ⓢ не було залишків їжі.
- Не занурюйте блок живлення, блоки лез і голівку приводу збивалки у воду.
- Чаша, кришка, штовхач та всі насадки/інструменти, крім лез і голівки приводу збивалки підходять для миття руками та у посудомийній машинці.
- Блоки леза слід чистити щіткою та промивати під протічною водою.

Перед підключенням до мережі електропостачання

- Переконайтеся, що напруга електромережі у вашому домі відповідає показникам, вказаним на зворотній частині приладу.
- Цей прилад відповідає вимогам директиви ЄС 1935/2004 стосовно матеріалів, що безпосередньо контактують з їжею.

Перед першим використанням

- 1 Зніміть пластикові захисні футляри із леза. **Будьте обережні, лезо дуже гостре.** Не зберігайте цей футляр, оскільки він призначений лише для захисту лез під час виробництва та транспортування приладу.
- 2 Помийте всі деталі, див. розділ 'Догляд та чищення'.

Показчик

Комбайн

- ① Штовхач
- ② Завантажувальна трубка
- ③ Кришка
- ④ Чаша
- ⑤ Знімний приводний вал
- ⑥ Блок електродвигуна
- ⑦ Регулятор режиму швидкості/імпульсів
- ⑧ Захисне блокування
- ⑨ Відсік для зберігання шнуру (позаду)

10A Пластиковий блендер (за наявності)

- a Ножовий блок
- b Ущільнювальне кільце
- c Чаша
- d Ковпачок заливної горловини
- e Кришка

10B Скляний блендер (за наявності)

- a Ножовий блок
- b Ущільнювальне кільце
- c Чаша
- d Кришка
- e Ковпачок заливної горловини

C Стандартне приладдя

- ⑪ Ніж
- ⑫ Насадка для вимішування тіста
- ⑬ Подвійна збивачка
- ⑭ 4-міліметровий диск для нарізання/натирання
- ⑮ 2-міліметровий диск для нарізання/натирання
- ⑯ Диск для особливо тонкого натирання

Насадки

Не все зображене приладдя може входити до комплекту вашого кухонного комбайну. Наявність приладдя залежить від обраної моделі. Відвідайте www.kenwoodworld.com для отримання інформації про те, як купити насадки, які не входять до комплекту.

D Додаткове приладдя

- ⑰ Сокочавилка для цитрусових (за наявності)
- ⑱ Скляний мініподрібнювач/млинок (за наявності)
- ⑲ Пластмасовий мініподрібнювач/млинок (за наявності)
- ⑳ Насадка-подрібнювач для помолу (за наявності)
- ㉑ Соковижималка (за наявності)
- ㉒ Express Dice (за наявності)
- ㉓ Express Serve (за наявності)

Як користуватися кухонним комбайном

Малюнок ① - ③

- 1 Встановіть знімний вал приводу на блок живлення .
- 2 Встановіть чашу, щоб позначка  на чаші співпадала з позначкою  на блоці живлення, і поверніть чашу за годинниковою стрілкою, поки вона не буде зафіксована .
- 3 Встановіть насадку на вал чаші.
 - Чаша та насадка мають бути встановлені на прилад перед тим, як додавати інгредієнти.
- 4 Встановіть кришку так, щоб верхня частина приводу/інструмента була по центру кришки.
 - **Не керуйте комбайном за допомогою кришки. Завжди використовуйте для цього регулятор швидкості on/off (увімкнути/вимкнути).**
- 5 Підключіть прилад до мережі електропостачання, увімкніть його та оберіть швидкість. (Див. таблицю рекомендованих швидкостей).
 - **Процесор не працюватиме, якщо чаша або кришка встановлені неправильно. Переконайтеся, що завантажувальна трубка і ручка чаші розташовані у напрямку ближнього правого кута приладу.**
 - Використовуйте імпульсний режим (P) для недовгих інтенсивних перемішувань. Прилад буде працювати, доки важіль перемикача утримується у відповідному положенні.
- 6 Повторіть описану вище процедуру у зворотному порядку для того, щоб зняти кришку, насадки та чашу.
 - **Завжди вимикайте прилад та відключайте його від мережі електропостачання перед тим, як зняти кришку.**

Увага!

- Комбайн не може використовуватися для подрібнення чи помолу кавових зерен, або для перетворення цукру на цукрову пудру.
- Під час додавання мигдалевої есенції або присмаки до сумішей, намагайтеся не торкатися пластикових деталей, оскільки існує ризик стійкого пофарбування.

Використання насадок

Див. таблицю рекомендованих швидкостей для кожної насадки.

10А Пластиковий блендер (за наявності)

Як користуватися блендером

Малюнок 4 – 6

- 1 Встановіть ущільнювальне кільце в ножовий блок таким чином, щоб воно було правильно розташоване у жолобі.
- **Якщо ущільнювач пошкоджений або його було встановлено неправильно, це може спричинити протікання.**
- 2 Утримуючи нижню частину ножового блоку вставте ножі в чашу і поверніть проти годинникової стрілки, доки вони не будуть зафіксовані. Зверніться до позначок на нижній частині ножового блоку:
 - 🔒 – Розблокована позиція
 - 🔒 – Заблокована позиція
- 3 Покладіть інгредієнти до чаші.
- 4 Накрийте чашу кришкою та поверніть за годинниковою стрілкою до клацання.
- 5 Помістіть чашу комбайна на блок електродвигуна так, щоб позначка 🔒 на чаші комбайну співпадала з позначкою 🔒 на блоці, поверніть за годинниковою стрілкою, щоб заблокувати 🔒.
- **Якщо блендер було встановлено неправильно у механізмі блокування, прилад не працюватиме.**

10В Скляний блендер (за наявності)

Як користуватися блендером

Малюнок 7 – 9

- 1 Встановіть ущільнювальне кільце в ножовий блок таким чином, щоб воно було правильно розташоване у жолобі.
- **Якщо ущільнювач пошкоджений або його було встановлено неправильно, це може спричинити протікання.**

- 2 Накрутіть чашу міксера на ножовий блок. Див. малюнки на зворотній стороні ножового блоку:

🔒 – Розблокована позиція

🔒 – Заблокована позиція

- 3 Покладіть інгредієнти до чаші.
- 4 Установіть кришку на чашу та натисніть, щоби зафіксувати на місці. Установіть ковпачок заливального отвору.
- 5 Помістіть чашу комбайна на блок електродвигуна так, щоб позначка ▼ на чаші комбайну співпадала з позначкою 🔒 на блоці, поверніть за годинниковою стрілкою, щоб заблокувати.

- **Якщо блендер було встановлено неправильно у механізмі блокування, прилад не працюватиме.**

Корисні поради

- Під час приготування майонезу, покладіть усі інгредієнти до блендера, за винятком олії. Витягніть ковпачок заливної горловини. Потім увімкніть прилад та повільно додайте олію через отвір у кришці.
- Під час приготування густих сумішей, наприклад, паштетів або соусів, може трапитись налипання продукту на стінки чаші. У такому випадку потрібно її очистити. Якщо інгредієнти погано змішуються, додайте рідини.
- Не рекомендується подрібнювати спеції, адже це може пошкодити пластикові деталі.
- Щоб змішати сухі інгредієнти, поріжте їх на шматочки, витягніть ковпачок заливної горловини, а потім увімкніть прилад та послідовно додавайте по одному шматочку до чаші. Руку тримайте над отвором. Для отримання найкращого результату, регулярно спустошуйте чашу.

11 Ніж

Дотримуйтеся вказівок з розділу «Як користуватися кухонним комбайном».

Корисні поради

- Для грубіших текстур застосовуйте імпульсний режим.
- Такі продукти, як м'ясо, хліб, овочі нарізуйте кубиками розміром приблизно 2 см.
- Печиво слід покришити та засипати через трубку у ході роботи комбайну.

- Слідкуйте за тим, щоб не піддавати інгредієнти надмірній обробці.
- Жир для тіста слід нарізати холодним на кубики по 2 см.
- Для найкращих результатів під час готування липких фруктів/ складників, як-от фініки, спочатку варто використовувати функцію «Імпульс» для подрібнення, а потім продовжити приготування на максимальній швидкості.

12 Насадка для вимішування тіста

Використовується для дріжджового тіста

Дотримуйтесь вказівок з розділу «Як користуватися кухонним комбайном».

Корисні поради

- Обробка повинна тривати не довше 60 секунд.
- Покладіть сухі інгредієнти до чаші і додавайте рідину через завантажувальну трубку в процесі роботи пристрою. Обробку продовжуйте доти, поки тісто не перетвориться на гладку еластичну кулю.
- Повторно замішувати слід тільки руками. Не рекомендується здійснювати повторне замішування у чаші, оскільки це може призвести до нестійкої роботи комбайну.

13 Подвійна збивачка

Використання збивачки

- 1 Встановіть вал приводу і чашу на блок електродвигуна.
- 2 Надійно вставте кожен вінчик у головку з приводом.
- 3 Встановіть збивачку, обережно повертаючи її, доки вона не опуститься на приводний вал.
- 4 Покладіть потрібні інгредієнти.
- 5 Встановіть кришку, слідкуючи за тим, щоби торець вала опинився по центру кришки.

Корисні поради

Увага!

 Використовувати для легких сумішей, як-от яєчні білки та вершки.

 Не використовуйте вінчик для універсальних сумішей для пирогів, оскільки це може пошкодити насадку. Використовуйте ніж для замішування тіста.

- Для отримання найкращого результату використовуйте яйця, що зберігалися за кімнатної температури.

- Перед збиванням переконайтеся, що чаша і вінчик чисті та не містять залишків жиру.

14 - 16 Диски

Як користуватися ріжучими дисками

- 1 Встановіть вал приводу і чашу на блок електродвигуна.
- 2 Тримавши держак в центрі, установіть диск на привідний вал відповідною стороною вгору.
- 3 Установіть кришку.
- 4 Покладіть інгредієнти до завантажувальної трубки.
- 5 Увімкніть прилад та повільно проштовхуйте інгредієнти за допомогою штовхача ① – **ніколи не опускайте пальці до завантажувальної трубки.**

Корисні поради

- Використовуйте свіжі продукти.
- Не ріжте продукти занадто маленькими шматками. Заповнюйте завантажувальну трубку на всю ширину. Тоді продукт під час обробки не буде зісковзувати вбік.
- Продукти, що додаються у вертикальному положенні, нарізаються на коротші шматочки, ніж ті, що додаються у горизонтальному положенні.
- Після обробки на диску завжди залишатиметься невелика кількість відходів.

17 Сокочавилка для цитрусових (за наявності)

- a Конус
- b Сито

Як користуватися сокочавилкою для цитрусових

- 1 Встановіть вал приводу на блок живлення.
 - 2 Установіть сито на чашу так, щоби тримач сита був розташований над держакон чаші.
 - 3 Установіть конус над привідним валом, повертаючи його, доки він не опуститься до кінця вниз.
 - 4 Поріжте фрукти навіплі. Потім увімкніть прилад і натисніть розрізаною половинкою фрукта на конус.
- **Якщо сито було встановлено неправильно у механізмі блокування, сокочавилка для цитрусових не працюватиме.**

Корисні поради

- Для отримання оптимальних результатів фрукти слід зберігати та вичавлювати за кімнатної температури. Перед вичавлюванням покатайте фрукт рукою по робочій поверхні.
- Щоб покращити вичавлювання, повертайте фрукт на конусі з боку в бік.
- При вичавлюванні великої кількості фруктів регулярно очищуйте сито, щоби на ньому не накопичувалися насіння та шкірки.

18/19 Мульти подрібнювач (за наявності)

- a Насадка для натирання
- b Ущільнювальне кільце
- c Ножовий блок

- 1 Помістіть інгредієнти у чашу.
- 2 Встановіть ущільнювальне кільце на ножовий блок.
- 3 Поверніть ножовий блок догори дном. Опустіть його в чашу, тримаючи лезами вниз.
- 4 Щільно накрутіть ножовий блок на чашу. Зверніться до позначок на нижній частині ножового блоку:

 – Розблокована позиція

 – Заблокована позиція

- 5 Встановіть подрібнювач на блок електродвигуна так, щоб позначка ▼ на подрібнювачі співпадала з позначкою ■ на блоці електродвигуна і поверніть його за годинниковою стрілкою до позначки блокування.
- 6 Виберіть максимальну швидкість або скористайтеся імпульсним режимом (P).

Корисні поради

- Дитяче харчування / пюре – залиште приготовану їжу охолонути до кімнатної температури перед обробкою у подрібнювачі.
- Для досягнення найкращих результатів рекомендується користуватися основною чашею для подрібнення трав.

20 Насадка-подрібнювач для помолу (за наявності)

- a Кришка насадки-подрібнювача для помолу
- b Ножовий блок насадки-подрібнювача для помолу

- 1 Помістіть інгредієнти у чашу з ножовим блоком.

- 2 Встановіть кришку і поверніть за годинниковою стрілкою, щоб зафіксувати її.
- 3 Встановіть подрібнювач на блок живлення і поверніть за годинниковою стрілкою, щоб зафіксувати його.
- 4 Оберіть необхідну швидкість або використовуйте імпульсний режим (P).

Корисні поради

- Для оптимальної обробки спецій рекомендується не обробляти більш е 50 грамів одночасно.
- Оскільки цілі спеції зберігають свій аромат довше, ніж мелені, краще частіше подрібнювати невелику кількість, щоб зберегти аромат.
- Щоб отримати від спецій максимум смаку і ефірних масел, їх можна підсмажити перед подрібненням.
- Не обробляйте висушене коріння куркуми в подрібнювачі, оскільки воно занадто тверде і може пошкодити леза.
- Перед обробкою обов'язково поріжте імбир на дрібні шматочки.
- Для досягнення найкращих результатів рекомендується користуватися основною чашею для подрібнення трав.

21 Соковижималка (за наявності)

- a Штовхач
- b Кришка соковижималки
- c Пристрій для видалення м'якоті
- d Резервуар фільтра
- e Чаша
- f Носик для соку

Для використання соковижималки

- 1 Встановіть чашу соковижималки в блок живлення і поверніть за годинниковою стрілкою, поки вона не зафіксується — носик повинен бути розташований з лівого боку, якщо чаша встановлена правильно.
- 2 Помістіть засіб для видалення м'якоті у резервуар фільтра - переконайтеся, що планки розташовані відповідно до отворів на дні резервуара.
- 3 Встановіть резервуар фільтра
- 4 Встановіть кришку насадки — поверніть за годинниковою стрілкою, поки вона не закріпиться. **Ваша соковижималка не працюватиме, якщо чаша або кришка не встановлені належним чином у фіксатор.**
- 5 Помістіть підходящу склянку або глечик під вихідний отвір для соку.

- 6 Поріжте продукти відповідно до розміру завантажувальної трубки.
- 7 Увімкніть і натисніть рівномірно штовхач — ніколи не кладіть пальці в завантажувальну трубку. Обробляйте повністю, перш ніж додавати більше.
- Після додавання останнього шматочка залиште соковижималку запущеною ще 30 секунд, щоб видалити весь сік з резервуара фільтра.

Важливо

- Якщо соковижималка почне вібрувати, вимкніть і видаліть м'якоть з резервуара. Соковижималка вібрує, якщо м'якоть нерівномірно розподілена.
- Із-за деяких дуже твердих продуктів ваша соковижималка може уповільнюватись або зупинятися. Якщо це трапиться, вимкніть і розблокуйте фільтр.
- Вимкніть та очищуйте ємність для збору м'якоті регулярно під час використання.

Корисні поради

- Перед обробкою видаліть кісточки та хвостики (наприклад, перець, диня, слива) і жорсткі шкурки (наприклад, диня, ананас). Не потрібно чистити або видаляти серцевину з яблук і груш.
- Використовуйте тверді, свіжі фрукти та овочі.

22 Express Dice (за наявності)

- a Диск для нарізки кубиками
- b Решітка для нарізки кубиками
- c Штовхач для нарізки кубиками

Важливо

- Диск для нарізки кубиками призначений лише для того, щоб використовувати з насадкою для нарізки кубиками.
- Дощечку для нарізки слід використовувати лише з сіткою для нарізки. Використання без встановленої сітки для нарізки призведе до пошкодження дна пристрою.

Використання Express Dice

- 1 Вставте приводний вал і чашу на блок електродвигуна.
- 2 Вставте диск для нарізки кубиками і закрийте кришку.
- 3 Вставте решітку для кубиків у подавальну трубку.
- 4 Увімкніть живлення і використовуйте штовхач для кубиків, щоб пропустити харчові продукти через решітку.

Корисні поради

- Щоб полегшити обробку, покладіть обидві руки зверху штовхача і міцно натисніть.
- Для найкращих результатів використовуйте свіжі фрукти та овочі.
- Щоб запобігти розчавленню продуктів, не кладіть їх щільно у завантажувальну трубку - в ідеалі продукти слід нарізати не більше ніж по:



- Якщо їжа занадто тверда, щоб просунути її через решітку, її треба варити приблизно 10-15 хвилин, потім охолодити в холодильнику перед обробкою.
- Завжди видаляйте тверді шкірки, кісточки, хвостики та насіння тощо, з продуктів перед обробкою.

Примітка:

- Через різні розміри та форми продуктів, деякі нарізані кубиками шматочки можуть бути неправильної форми, це нормально.
- Такі продукти, як сир, шинка, чорізо можуть забиватися в решітці, тому для них не рекомендується використовувати цю насадку.

Чищення решітки

Використовуйте кінець штовхача, щоб витіснити будь-які залишки їжі, які можуть потрапити та забити решітку.

22A Експрес-нарізка кубиками може також використовуватися для нарізок фрі, крудіте і паличками.

- 1 Вставте решітку для кубиків без відповідного диску.
- 2 Далі вручну проштовхніть крізь решітку продукти харчування, не вмикаючи пристрій.

23 Express Serve (за наявності)

- a Вал привода Express serve
- b Подовжувальний жолоб
- c Основа
- d Запобіжний щиток

- 1 Встановіть приводний вал і чашу на блок живлення.

- 2 Встановіть невеликий вал приводу на головний привід - **Express serve не буде працювати, якщо він не встановлений.**
- 3 Встановіть необхідне приладдя/диск - не застосовуйте надмірну силу. Див. розділ "Диски" та "Express інструмент для нарізки кубиками" із подальшою інформацією, примітками та підказками.
- 4 Установіть кришку.

Використовуйте разом із наступним:

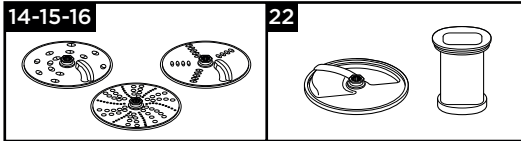

Важливо — насадка для нарізки у формі кубиків та диски

- Якщо продукти не виходять з отвору, вимкніть та перевірте, чи не застрягла їжа під встановленим диском і запобіжним щитком. Видаліть будь-які продукти, які застрягли, перш ніж продовжувати обробку.

Догляд та чищення

- Завжди вимикайте прилад та від'єднуйте його від електромережі перед чищенням.
- **Поводьтесь обережно з ножем та ріжучими дисками - вони дуже гострі.**
- Деякі продукти можуть знебарвлювати пластикові деталі. Це вважається нормальним явищем, не призводить до пошкодження пластикових деталей та не впливає на смак їжі. Щоб вивести знебарвлену пляму, потріть її ганчіркою, змоченою у рослинній олії.

Блок електродвигуна

- Протріть вологою ганчіркою, потім висушіть. Переконайтесь, що зона блокування ⑧ очищена від сміття.
- Не опускайте блок електродвигуна у воду.
- Зберігайте зайву частину шнура у відсіку для зберігання, який розташовано у задній частині блока електродвигуна ⑨.

Інструкції з чищення — див. відповідну ілюстрацію 24.

Обслуговування та ремонт

- Якщо в роботі приладу виникли будь-які неполадки, перед зверненням до служби підтримки прочитайте розділ «Усунення несправностей» в цьому посібнику або зайдіть на сайт www.kenwoodworld.com.
- Пам'ятайте, що на прилад поширюється гарантія, що відповідає всім законним положенням щодо існуючої гарантії та прав споживача в тій країні, де прилад був придбаний.
- При виникненні несправності в роботі приладу Kenwood або при виявленні будь-яких дефектів, будь ласка, надішліть або принесіть прилад в авторизований сервісний центр KENWOOD. Актуальні контактні дані сервісних центрів KENWOOD ви знайдете на сайті www.kenwoodworld.com або на сайті для вашої країни.
- Спроектовано та розроблено компанією Kenwood, Об'єднане Королівство.
- Зроблено в Китаї.



ВАЖЛИВА ІНФОРМАЦІЯ СТОСОВНО НАЛЕЖНОЇ УТИЛІЗАЦІЇ ПРОДУКТУ ЗГІДНО ІЗ ДИРЕКТИВОЮ ПРО УТИЛІЗАЦІЮ ЕЛЕКТРИЧНОГО ТА ЕЛЕКТРОННОГО ОБЛАДНАННЯ (WEEE)

Після закінчення терміну експлуатації не викидайте цей прилад з іншими побутовими відходами.

Віднесіть прилад до місцевого спеціального авторизованого центру збирання відходів або до дилера, який може надати такі послуги.

Таблиця рекомендованих швидкостей









Не перевищуйте час роботи приладу без перерви, вказаний нижче.

Не перевищуйте максимальну ємність, вказану в таблиці нижче.

Безперервна експлуатація приладу протягом тривалого періоду часу може пошкодити прилад.

Поради щодо обробітку наведені тільки для інформації й можуть змінюватися в залежності від рецепту інгредієнтів.

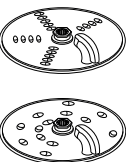
Не обробляйте гарячі інгредієнти

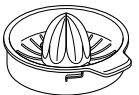
Інструмент/ Насадка	Призначення	 2	 (Секунда)	
	Універсальні суміші для тортів	2	10	1,2 кг Загальна вага
	Печиво - перемішування жиру і борошна Додавання води у різні інгредієнти тіста для випікання	2 1 - 2	10 10 - 20	300 г Вага борошка
	Нарізання риби та пісного м'яса Паштети і теріни	2	10 - 30	Макс. 400 г пісне ого м'яса
	Шаткування овочів	P	5 - 10	100 г - 250 г
	Подрібнення горіхів	2	30 - 60	100 г - 200 г
	Трави	2	20 - 30	30 г - 50 г
	Майонез	2	60 - 80	4 яєчних жовтки
	Приготування пюре із м'яких або приготов а их фруктів	2	10 - 30	500 г
	Яєчні білки	2	60 - 120	2 - 6 (200 г)
	Збиті вершки (Час обробки може змінюватися в залежності від жирності вершків)	2	60 - 120	250 - 500 мл
	Для дріжджового тіста	2	60	340 г Вага борошка 550 г Загальна вага
	Натирання та нарізання твердих харчових продуктів: сиру, моркви, картоплі та продуктів подібної текстури	2	-	Не наповнюйте чашу вище максимальної позначки 1,2 л
	Нарізання м'яких харчових продуктів: огірків і помідорів	1	-	
	Нарізує сир пармезан	2	-	
	Використовується для вичавлювання соку з citrusових, наприклад, з апельсинів, лимонів, лайму та грейпфрутів)	1	-	-

Таблиця рекомендованих швидкостей				
Інструмент/ Насадка	Призначення		 (Секунда)	
	Холодні супи й напої (Додайте в чашу лід/заморожені інгредієнти в останню чергу)	2	30 - 60	1,2 літра
	Молочні коктейлі/суміші на основі холодного молока	2	15 - 30	1 літр
	Подрібнення льоду	P	30 - 40	6 кубиків льоду (125 г)
	Збивання кляру (Спочатку додайте рідкі інгредієнти)	1 ↓ 2	10 ↓ 50	1 літр
	Горіхи	2	10 - 30	50 г
	Кавові зерна	2	30	50 г
	Сире м'ясо (біфштекс) нарізати кубиками 2 см	P	5	70 г
	Подрібнення спецій Чорний перець, насіння кардамону, кмину, коріандру та фенхелю	2	30 - 60	50 г
	Помол кавових зерен	2		50 г
	Подрібнення горіхів	P	-	50 г
	Обробка зубчику часнику, свіжих чилі та коренів імбир	P	-	30 г
	Свіжий кокосовий горіх	2/P	30 - 60	40 г
	Фрукти та овочі	2	60 - 120	600 г
	Використовуйте для нарізки різноманітних продуктів, таких як морква, кабачки, огірок, буряк і яблука кубиками.	2	-	Не заповнюйте вище максимальної мітки на чаші
	Використовуйте для нарізки різних продуктів, таких як картопля, морква, цукіні і огірки, для нарізок фрі і крудіте.	Вручну		

Усунення несправностей		
Проблема	Причина	Рішення
Комбайн не працює.	Не постачається живлення. Чаша неправильно встановлена на блоці електродвигуна. Кришку чаші неправильно зафіксовано.	Переконайтеся, що комбайн було під'єднано до електромережі. Перевірте, чи правильно розташована чаша, ручка повинна бути розташована у правому передньому куті. Переконайтеся, що фіксатор кришки розташований в області ручки. Прилад не працюватиме, якщо чаша та кришка були встановлені неправильно. Якщо жодна із вищеназваних перевірок не розкрила причину несправності, перевірте плавкі запобіжники чи автоматичний вимикач у вашому домі.
	Знімний приводний вал ⑤ не встановлено на блоці живлення.	Установіть знімний приводний вал ⑤ на блок живлення перед встановленням чаші. Інструменти чаші та насадки не працюватимуть, доки не буде встановлено приводний вал.
Блендер або подрібнювач не працюють.	Блендер або подрібнювач не заблоковані. Блендер або подрібнювач неправильно встановлені.	Блендер або подрібнювач не працюватиме, якщо вони не заблоковані. Перевірте, чи правильно встановлений ножовий блок у кубок/чаші.
Комбайн зупиняється під час роботи.	Комбайн перевантажено/завантаження вище допустимої норми. Кришку не зафіксовано.	Перевірте максимальні показники завантаження, які зазначені в Таблиці рекомендованого використання. Переконайтеся, що кришку правильно зафіксовано.
Блендер/подрібнювач протікає під основою ножового блока.	Не має ущільнювача. Ущільнювач встановлено неправильно. Ущільнювач пошкоджено.	Переконайтеся, що ущільнювач встановлено правильно, і він не має пошкоджень. Щоби правильно замінити ущільнювач, дивіться розділ «Обслуговування та ремонт».
Нестабільні/сильні вібрації пристрою та рух.	Подрібнення липких фруктів/складників, як-от фініки. Обрана швидкість занизька.	Для найкращих результатів спочатку варто використовувати функцію «Імпульс» для подрібнення, а потім продовжити приготування на максимальній швидкості.
Незадовільна робота інструментів/насадок.	Дивіться поради у відповідному розділі «Використання насадок». Переконайтеся, що насадки були встановлені правильно.	

دليل اكتشاف المشكلات وحلها

المشكلة	السبب	الحل
جهاز تحضير الطعام لا يعمل.	الجهاز غير موصل بمصدر تيار كهربائي. السلطانية غير مركبة على وحدة الطاقة (الموتور) بشكل صحيح. غطاء السلطانية غير مركب بشكل صحيح.	تحقق من السلك الكهربائي وأنه موصل بمنفذ التيار الكهربائي. تأكد من تركيب السلطانية بشكل صحيح وأن المقبض متجه ناحية الركن الأمامي الأيمن. تأكد من تعشيق الغطاء العلوي بشكل صحيح في منطقة المقبض. لن يعمل جهاز تحضير الطعام في حالة تركيب السلطانية والغطاء العلوي بشكل غير صحيح. في حالة عدم حل المشكلة بالحلول أعلاه، تحقق من المنصهر/ قاطع الدائرة الكهربائية في المنزل.
المزاج أو المطحنة لا تعمل.	محور الدوران القابل للفصل ⑤ غير مُركب بوحدة الطاقة.	ركب محور الدوران القابل للفصل ⑤ في وحدة الطاقة قبل تركيب السلطانية. لن تعمل أدوات السلطانية والملحقات إذا لم يتم تركيب محور الدوران.
المزاج أو المطحنة لا تعمل.	المزاج أو المطحنة غير مركبين بشكل صحيح. لم يتم تركيب المزاج أو المطحنة بالطريقة الصحيحة.	لن يعمل المزاج في حالة التركيب بشكل غير صحيح في موضع تعشيق القفل. تأكد من ربط وحدة الشفرات بإحكام في الدورق/وعاء الطحن.
توقف جهاز تحضير الطعام أثناء التشغيل.	تجاوز حد التحميل لجهاز تحضير الطعام/تجاوز السعات القصوى تم فتح الغطاء العلوي.	تحقق من السعات القصوى الموصى بها والمحددة في جدول السرعات. تأكد من قفل الغطاء العلوي بشكل صحيح.
تسرب من المزاج أو المطحنة متعددة الاستخدامات في قاعدة وحدة الشفرات.	حلقة الإحكام غير مركبة. حلقة الإحكام غير مركبة في موضعها جيداً. حلقة الإحكام تالفة.	تحقق من تركيب حلقة الإحكام في موضعها الصحيح وبطريقة صحيحة وأنها غير تالفة. للحصول على حلقة إحكام لاستبدال الحلقة التالفة. راجعي قسم الصيانة ورعاية العملاء
الوحدة غير مستقرة/اهتزازات وحركة شديدة.	تحضير الفاكهة/المكونات للزجة مثل البلع. السرعة المحددة بطيئة جداً.	للحصول على أفضل النتائج، استخدم "التشغيل النبضي" أولاً لتكسير المكونات ثم تابعي التحضير بأقصى سرعة.
لا تعمل الأدوات/الملحقات بشكل جيد.	راجعي التلميحات المتعلقة بكل أداة أو ملحوظ في قسم (استخدام الملحوظ). تأكدي من تركيب الملحقات بشكل صحيح.	

الصيانة ورعاية العملاء



- في حالة مواجهة أية مشكلة متعلقة بتشغيل الجهاز، قبل الاتصال لطلب المساعدة، يرجى مراجعة قسم «دليل اكتشاف المشكلات وحلها» في الدليل أو زيارة موقع الويب www.kenwoodworld.com
- يرجى الملاحظة بأن جهازك مشمول بضمان، هذا الضمان يتوافق مع كافة الأحكام القانونية المعمول بها والمتعلقة بحقوق الضمان والمستهلك في البلد التي تم شراء المنتج منها.
- في حالة تعطل منتج Kenwood عن العمل أو في حالة وجود أي عيوب، فيرجى إرساله أو إحضاره إلى مركز خدمة معتمد من KENWOOD. للحصول على معلومات محدثة حول أقرب مركز خدمة معتمد من KENWOOD، يرجى زيارة موقع الويب www.kenwoodworld.com، أو موقع الويب المخصص لبلدك.
- تمت الأعمال الهندسية والتصميم من قبل شركة Kenwood في المملكة المتحدة.
- صنع في الصين.

معلومات هامة هو الكيفية الصحيحة للتخلص من المنتج وفقاً لتوجيهات الاتحاد الأوروبي المتعلقة بنفايات المعدات الكهربائية والإلكترونية (WEEE)

في نهاية العمر التشغيلي للجهاز، يجب عدم التخلص من الجهاز في نفايات المناطق الحضرية.
بل يجب أخذه إلى مركز تجميع خاص بجهة محلية متخصصة في التخلص من هذه النفايات أو إلى تاجر يقدم هذه الخدمة.

جدول توصيات الاستخدام

الآداة/الملحق	الوظيفة			(ثانية) Ⓛ	
	السوائل والمشروبات الباردة (أضيفي الثلج/ المكونات المجمدة إلى الدورق كآخر مكونات)	٢	٦٠ - ٣٠	١,٢ لتر	
	الحليب المخفوق/الخلطات المستندة إلى حليب بارد	٢	٣٠ - ١٥	١ لتر	
	جرش الثلج	P	٤٠ - ٣٠	٦ مكعبات ثلج (١٢٠ غرام)	
	خليط المخفوقات (أضيفي المكونات السائلة أولاً)	١ ↓ ٢	١٠ ↓ ٥	١ لتر	
	المكسرات	٢	٣٠ - ١٠	٥٠ غرام	
	حبوب القهوة	٢	٣٠	٥٠ غرام	
	قطع اللحم غير المطهية (ستيك بقري)، قطعها إلى مكعبات بطول ٢,٥ سم	P	٥	٧٠ غرام	
	معالجة التوابل فلفل أسود وبذور الهيل والكمون والكزبرة والشمر وقرون الفلفل الحار	٢	٦٠ - ٣٠	٥٠ غرام	
	طحن حبوب القهوة	٢	-	٥٠ غرام	
	فرم المكسرات	P	-	٥٠ غرام	
	فرم فصوص الثوم والفلفل الأحمر الطازج والزنجبيل	P	-	٣٠ غرام	
	جوز الهند الطازج	P / ٢	٦٠ - ٣٠	٤٠ غرام	
	الفواكه والخضروات	٢	١٢٠ - ٦٠	٦٠٠ غرام	
	تستخدم لتقطيع مجموعة متنوعة من الأطعمة مثل الجزر والكوسة والخيار والشمندر والتفاح إلى مكعبات.	٢	-	لا تتجاوزي السعة القصوى المشار إليها على السلطانية	
	تستخدم لتقطيع مجموعة متنوعة من الأطعمة مثل البطاطس، والجزر، والكوسة، والخيار إلى البطاطس المقلية والكروديتيس.	الدليل	-		

جدول توصيات الاستخدام

لا تستخدمى الجهاز لأزمنة أطول من تلك الموضحة أدناه دون السماح بفترات الراحة. لا تتجاوزى السعات القصوى المذكورة في الرسم البياني أدناه. استمرارية معالجة المزيد من المكونات لفترة زمنية أطول قد يتسبب في تلف الجهاز. معلومات المعالجة الموضحة هي إرشادية فقط، حيث تختلف الأزمنة والسرعات المستخدمة حسب الوصفة والمكونات المستخدمة. لا تستخدمى مكونات ساخنة أثناء التحضير

الاداة/الملحق	الوظيفة		 (ثانية)	
	خلطات الكعكات الجاهزة	٢	١٠	الوزن الإجمالي ١,٢ كغم
	المعجنات - خلط السمن مع الدقيق إضافة الماء لدمج مكونات المعجنات	٢ ٢ - ١	١٠ ٢٠ - ١٠	وزن الدقيق ٣٠٠ غرام
	فرم الأسماك واللحوم العجائن الهشة وأرغفة اللحم	٢	٣٠ - ١٠	٤٠٠ غرام لحم بقري طري
	فرم الخضراوات	P	١٠ - ٥	٢٥٠ - ١٠٠ غرام
	فرم المكسرات	٢	٦٠ - ٣٠	٢٠٠ - ١٠٠ غرام
	الأعشاب	٢	٣٠ - ٢٠	٥٠ - ٣٠ غرام
	المايونيز	٢	٨٠ - ٦٠	٤ صفار بيض
	هرس الفواكه اللينة والفواكه والخضروات المطهية	٢	٣٠ - ١٠	٥٠٠ غرام
	بياض البيض	٢	١٢٠ - ٦٠	٢ - ٦ (٢٠٠ غرام)
	القشدة المخفوقة (تختلف أزمنة المعالجة وفقاً لدرجة الدهون في القشدة)	٢	١٢٠ - ٦٠	٢٥٠ - ٥٠٠ مل
	الخلطات المخمرة	٢	٦٠	وزن الدقيق ٣٤٠ غرام الوزن الإجمالي ٥٥٠ غرام
	بشر وتقطيع المكونات الغذائية الصلبة - الجبن والجزر والبطاطس والأغذية التي لها نفس ذلك القوام.	٢	-	لا تتجاوزى السعة القصوى المشار إليها على السلطانية وهي ١,٢ لتر
	تقطيع المكونات الغذائية اللينة إلى شرائح - الخيار والطماطم	١	-	
	بشر جبن البارميزان	٢	-	
	استخدمى العصارة لتحضير العصير من الموالح، مثل البرتقال والليمون والليمون الحمضي والجريب فروت.	١	-	-

23 Express Serve (في حالة تزويده داخل صندوق البيع)

(البيع)

- a محور دوران ملحق Express serve
- b أنبوب التمديد
- c القاعدة
- d سطح الرفع

- ١ ركبِي محور الدوران والسلطانية على وحدة الطاقة (الموتور).
- ٢ ركبِي محور الدوران الصغير مع المحور الرئيسي - لن يعمل ملحق Express serve السريعة إذا لم يتم تركيبه.
- ٣ ركبِي الملحق/القرص المطلوب - لا تستخدم القوة المفرطة. ارجعي إلى أقسام الأقرص و Express Dice للحصول على مزيد من المعلومات والتلميحات والنصائح.
- ٤ ركبِي الغطاء العلوي.

لا تستخدم القوة المفرطة مع ما يلي:

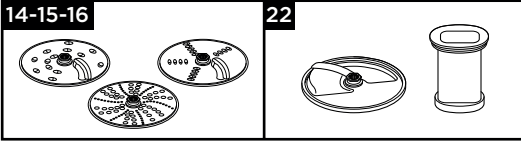

مهم - القطاعة والأقرص

- إذا كان الطعام لا يخرج من مخرج الطعام، أوقف التشغيل وتحقق من عدم انحصار الطعام أسفل القرص ومن تركيب سطح الرفع. أزيل أي طعام محشور قبل مواصلة التحضير.

العناية والتنظيف

- أوقف دائماً تشغيل الجهاز وافصله عن مصدر التيار الكهربائي قبل التنظيف.
- توخي الحذر أثناء التعامل مع الشفرات وأقرص التقطيع - هذه الأجزاء حادة جداً.
- قد تؤثر بعض الاغذية على لون البلاستيك. هذا امر طبيعي تماماً ولا يضر بالبلاستيك او يؤثر على نكهة الطعام. امسح البلاستيك بقماش مغموس في زيت نباتي لإزالة تغيير اللون.
- وحدة الطاقة (الموتور)
- امسحها بقطعة قماش مبللة، ثم جففها. تأكدي من أن منطقة القفل ⑧ خالية من بقايا الطعام.
- لا تقومي بغمر وحدة الطاقة في الماء.
- قومي بلف السلك الزائد في مكان تخزين السلك أسفل وحدة الطاقة ⑨

ارجعي إلى الرسم التوضيحي ذي الصلة

24

22 Express Dice (في حالة تزويده داخل صندوق البيع)

- a قرص التقطيع
- b شبكة التقطيع
- c عصا الدفع للتقطيع

مهم

- تم تصميم قرص التقطيع للاستخدام مع ملحق التقطيع فقط.
- يجب عدم استخدام "عصا الدفع للتقطيع" إلا مع شبكة التقطيع. حيث سيؤدي استخدامها بدون تركيب شبكة التقطيع إلى تلف الجزء السفلي من عصا الدفع.

لاستخدام Express Dice

- ١ ركبِي محور الدوران والسلطانية على وحدة الطاقة (الموتور).
- ٢ أضيفي قرص التقطيع وركبِي الغطاء العلوي.
- ٣ ركبِي شبكة التقطيع في أنبوب التغذية.
- ٤ قم بتشغيل عصا الدفع للتقطيع واستخدامها تحضير الطعام من خلال شبكة التقطيع.

تلميحات ونصائح

- للمساعدة في تجهيز مكان التحضير ضعي كلتا يديك أعلى عصا دفع الطعام واضغطي لأسفل بقوة.
- للحصول على أفضل النتائج ، استخدم الفواكه والخضروات الطازجة.
- لمنع انحصار الطعام، لا تكديسي الطعام في أنبوب التغذية - من الناحية المثالية، يجب عدم قطع الطعام إلى قطع أكبر من:

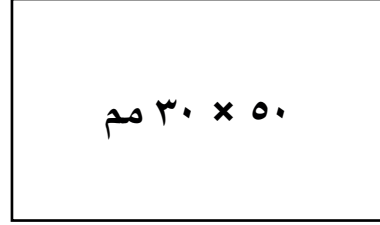

- إذا كان من الصعب جداً دفع الطعام خلال الشبكة لمدة ١٠-١٥ دقيقة، فاتركه يبرد في الثلاجة قبل التحضير.
- احرصي دائماً على إزالة القشور الصلبة والنوى والبذور وما إلى ذلك من الطعام قبل التحضير.
- ملحوظة:
- بسبب الأحجام والأشكال المختلفة للأطعمة، فإن نتائج الأطعمة المقطعة تحتوي على بعض القطع المشوهة، وهذا أمر طبيعي.
- تسبب الأطعمة مثل الجبن ولحم الخنزير والشوريزو انسداد الشبكة لذا لا ينصح باستخدامها مع هذا الملحق.

تنظيف الشبكة

استخدمي طرف عصا دفع الطعام لإخراج أي طعام قد يكون محشوراً في شبكة التقطيع.

22A يمكن أيضاً استخدام ملحق Express Dice في

- تحضير البطاطس المقلية والكروديتيس والباتون.
- ١ ركبِي شبكة التقطيع بدون قرص التقطيع.
- ٢ ثم ادفعي الطعام يدوياً عبر الشبكة بدون تشغيل الجهاز.

(في حالة التزويد داخل صندوق البيع)

صندوق البيع)

- a عصا دفع الطعام
b الغطاء العلوي للعصارة
c مزيل اللب
d اسطوانة المصفاة
e السلطانية
f صنوبر العصير

- a الوعاء
b حلقة الإحكام
c وحدة الشفرات

- ١ ضعي المكونات في وعاء الطحن.
٢ ركبي حلقة الإحكام في وحدة الشفرات
٣ اقلبي وحدة الشفرات. ضعيها داخل الوعاء بحيث يكون اتجاه الشفرات لأسفل.
٤ اربطي وحدة الشفرات في الوعاء بإحكام باستخدام أصابعك. راجعي الرسوم التوضيحية الموجودة على الجانب السفلي لمجموعة وحدة الشفرات وهي كالتالي:

🔒 = موضع الفتح

🔒 = موضع القفل

- ٥ ضعي المطحنة على وحدة الطاقة (الموتور) ثم حاذي العلامة ▼ الموجودة على المطحنة مع العلامة 🔒 الموجودة على وحدة الطاقة (الموتور) ثم لفي المطحنة في اتجاه عقارب الساعة حتى تستقر في موضع القفل.
٦ حددي السرعة القصوى أو استخدمي وظيفة التشغيل النبضي (P).

تلميحات ونصائح

- غذاء الرضع/المهروسات - اتركي الأطعمة المطهية لتبرد في درجة حرارة الغرفة قبل معالجتها في المطحنة.
- للحصول على أفضل النتائج ننصحك باستخدام السلطانية الأساسية عند فرم الأعشاب.

البيع)

- a الغطاء العلوي للمطحنة
b مجموعة شفرات مطحنة الفرم

- ١ ضعي المكونات على مجموعة الشفرات.
٢ ركبي الغطاء العلوي ولفيه ليستقر في موضع التشبيك.
٣ ضعي المطحنة على وحدة الطاقة (الموتور) ثم لفيها في اتجاه عقارب الساعة حتى تستقر في موضع التشبيك.
٤ حددي السرعة المطلوبة أو استخدمي وضع التشغيل النبضي (P).

تلميحات ونصائح

- للحصول على الأداء الأمثل عند تحضير التوابل ننصحك بعدم تحضير أكثر من ٥٠ غرام من المكونات في المرة الواحدة داخل المطحنة.
- تحتفظ قرون التوابل الكاملة بنكهتها فترة زمنية أطول من التوابل المطحونة لذلك فمن الأفضل طحن كمية صغيرة من قرون التوابل الكاملة لاستخدامها وذلك للاحتفاظ بالنكهة.
- للحصول على أقصى نكهة وزيت أساسية من قرون التوابل الكاملة من الأفضل تحميص التوابل قبل طحنها.
- لا تحضري جذور الكركم الجافة بواسطة المطحنة حيث أنها صلبة جدا وقد تتلف الشفرات.
- قطعي الزنجبيل إلى قطع صغيرة قبل معالجته.
- للحصول على أفضل النتائج ننصحك باستخدام السلطانية الأساسية عند فرم الأعشاب.

لاستخدام مستخلص العصير

١ ركبِي سلطانية العصارة في وحدة الطاقة (الموتور) ولفيها في اتجاه عقارب الساعة إلى أن تستقر في موضعها - يجب أن يكون الصنوبر على الجانب الأيسر عند تركيب السلطانية بشكل صحيح.

ضعي مزيل اللب في أسطوانة المصفاة - مع ضمان وضع الألسنة مع الفتحات الموجودة في أسفل الاسطوانة.

٣ ركبِي اسطوانة المصفاة

٤ ركبِي الغطاء العلوي للملحق - ولفيه في اتجاه عقارب الساعة إلى أن يستقر في موضعه. لن تعمل العصارة إذا لم تكن السلطانية أو الغطاء العلوي مركبين بشكل صحيح في القفل.

٥ ضعي زجاجة أو وعاء مناسب تحت مخرج العصير.

٦ اقطعي الطعام ليناسب أنبوب التغذية.

٧ قومي بالتشغيل وادفعي لأسفل بشكل متساو باستخدام عصا دفع الطعام - يحظر وضع أصابعك في أنبوب التغذية. حضري المزيج تمامًا قبل إضافة المزيد.

- بعد إضافة القطعة الأخيرة، اتركي العصارة تعمل لمدة ٣٠ ثانية أخرى لاستخراج كل العصير من أسطوانة المصفاة.

مهم

- إذا بدأت العصارة في الاهتزاز، أوقفي تشغيلها وأفرغي اللب من الاسطوانة. تهتز العصارة إذا أصبح توزيع اللب غير متساو.
- قد تؤدي بعض الأطعمة شديدة الصلابة إلى بطء العصارة أو توقفها. إذا حدث هذا أوقفي تشغيل العصارة وفكي المصفاة.
- أوقفي التشغيل ونظفي جامع اللب بشكل دوري أثناء الاستخدام.

تلميحات ونصائح

- قبل التحضير، أزيلِي النوى والبذر (مثل الفلفل والبطيخ والبرقوق) والقشور القاسية (مثل البطيخ والأناناس). لا تحتاجين إلى تقشير أو إزالة لب التفاح والكمثرى.
- استخدمِي الفواكه والخضروات الطازجة والتماسكة.

تلميحات ونصائح

هام

استخدميه للخلطات الخفيفة فقط مثل بياض البيض والكريمة.



مضرب البيض غير مناسب للاستخدام مع خلطات الكعكات الجاهزة حيث أن قوام هذه الكعكات تخين وسوف يتسبب في تلف المضرب. استخدمه دائماً نصل السكين.

- يمكنك الحصول على أفضل النتائج عندما تكون درجة حرارة البيض هي نفس درجة حرارة الغرفة.
- تأكدي من نظافة السلطانية ومضرب البيض وعدم وجود أي دهون قبل الخفق.

الأقراص 14 - 16 استخدام أقراص التقطيع

- ١ كبي محور الدوران والسلطانية في وحدة الطاقة (الموتور).
- ٢ امسكي قرص التقطيع من المقبض المركزي ثم ضعي القرص على محور الدوران مع توجيه السطح الملائم لأعلى.
- ٣ ركبي الغطاء العلوي.
- ٤ أدخل الطعام من خلال أنبوب التغذية .
- ٥ شغلي الجهاز مع دفع الطعام بالتساوي بواسطة عصا دفع المكونات ① - احذري وضع أصابعك داخل فتحة أنبوب التغذية .

تلميحات ونصائح

- استخدمه مكونات طازجة.
- لا تقطعي الطعام إلى قطع صغيرة جداً، اجعلي عرض (مقطع) أنبوب التغذية ممثلياً بشكل متساو. يحول ذلك دون انزلاق الطعام على الجوانب أثناء تحضير الطعام.
- الطعام الموضوع بشكل رأسي يخرج قصيراً عن الطعام الموضوع بشكل أفقي.
- تبقى هناك دائماً كمية صغيرة من الفضلات على سطح التقطيع أو في السلطانية بعد تحضير الطعام.

17 عصارة الموالح (في حالة التزويد داخل صندوق البيع)

- a مخروط العصر
b المصفاة

استخدام عصارة الموالح

- ١ ركبي محور الدوران والسلطانية في وحدة الطاقة (الموتور).
 - ٢ ركبي المصفاة في السلطانية - تأكدي من استقرار مقبض المصفاة في مواضعه مباشرة على مقبض السلطانية.
 - ٣ ركبي مخروط العصر على محور الدوران وأديره حتى يستقر تماماً في القاع.
 - ٤ قطعي ثمار الفواكه إلى نصفين. ثم شغلي الجهاز واضغطي الفاكهة على مخروط العصر.
- لن تعمل العصارة في حالة تركيب المصفاة بشكل غير صحيح.

تلميحات ونصائح

- للحصول على أفضل النتائج، خزني الفاكهة واعصريها في درجة حرارة الغرفة، أيضاً لبني الفاكهة قبل عصرها عن طريق درجتها على سطح منضدة العمل مع الضغط عليها براحة كفك.
- للمساعدة في استخلاص العصير، حركي الفاكهة من جانب لآخر أثناء العصر.
- عند عصر كمية كبيرة من الفاكهة، أفرغي المصفاة بانتظام لتجنب تراكم لب وبيذور الفاكهة.

تلميحات ونصائح

- عند تحضير المايونيز، ضعي كل المكونات في المسيل عدا الزيت. أزيل غطاء فتحة التعبئة. ثم صبّي الزيت بطريقة بطيئة من خلال الفتحة الموجودة في الغطاء العلوي أثناء تشغيل الجهاز.
- قد تحتاج الخلطات السميكة مثل المعجنات الهشة والمغموسات إلى تقطيع، إذا وجدت صعوبة في تحضيرها، أضيفي المزيد من السوائل.
- غير منصوح بطحن التوابل فقد تؤدي إلى إحداث أضرار بالأجزاء البلاستيكية.
- لمزج مكونات جافة - قطعها إلى أجزاء صغيرة ثم أزيل غطاء فتحة التعبئة وأسقطها قطعة تلو الأخرى أثناء تشغيل الجهاز. أبق يدك فوق الفتحة. للحصول على أفضل النتائج أفرغي المحتويات بشكل منتظم.

11 سكين التقطيع

اتبعي التعليمات الواردة في قسم "استخدام جهاز تحضير الطعام".

تلميحات ونصائح

- للحصول على قوام خشن، استخدمه وضع التشغيل النبضي.
- قطعي الطعام مثل اللحم، الخبز، الخضراوات إلى مكعبات بطول ٢ سم.
- يجب تكسير البسكويت إلى قطع صغيرة وإضافته عن طريق غطاء أنبوب التغذية أثناء تشغيل الجهاز.
- توخي الحذر حتى لا تتجاوزي الفترة المطلوبة لتحضير الطعام.
- عند تحضير المعجنات استخدمه الدهون مباشرة من المجمد مع تقطيعها في صورة مكعبات بحجم تقريبي ٢سم.
- للحصول على أفضل النتائج عند تحضير الفاكهة/المكونات اللزجة مثل البلح، استخدمه "التشغيل النبضي" أولاً لتكسير المكونات ثم تابعي التحضير بأقصى سرعة.

12 أداة العجين

تستخدم مع خلطات العجين المخمرة.
اتبعي التعليمات الواردة في قسم "استخدام جهاز تحضير الطعام".

تلميحات ونصائح

- لا تعالجي الفواكه لفترة أطول من ٦٠ ثانية.
- ضعي المكونات الصلبة في السلطانية وأضيفي السائل عن طريق غطاء فتحة التعبئة أثناء تشغيل الجهاز. أستمر في التشغيل حتى تكون كرات لدنة من العجين.
- أعيدي العجن بيديك فقط. غير منصوح بإعادة العجن في السلطانية حيث قد يؤدي ذلك إلى عدم استقرار جهاز تحضير الطعام.

13 خفاقة البيض الثنائية

استخدام خفاقة البيض

- ١ ركبي السلطانية على وحدة الطاقة (الموتور) ثم ركبي محور الدوران القابل للفك والتركيب.
- ٢ ادفعي كل مضرب بإحكام داخل رأس الدوران.
- ٣ ركبي خفاقة البيض من خلال لها بحدز حتى تسقط على محور الدوران.
- ٤ أضيفي المكونات.
- ٥ ركبي الغطاء العلوي - مع التأكد من استقرار طرف محور الدوران في مركز الغطاء العلوي.

الملحقات

ليس بالضرورة تزويد كل الملحقات المدرجةً لأنها داخل عبوة بيع جهاز تحضير الطعام. تختلف الملحقات تبعاً لاختلاف موديلات الجهاز. يرجى زيارة www.kenwoodworld.com للحصول على معلومات حول كيفية شراء ملحق غير مزود في صندوق بيع الجهاز.

D - ملحقات اختيارية

17 عصاره موالح (في حالة التزويد داخل صندوق البيع)

18 القطاعة/المطحنة الصغيرة الزجاجية (في حالة

التزويد داخل صندوق البيع)

19 القطاعة/المطحنة الصغيرة البلاستيكية (في حالة

التزويد داخل صندوق البيع)

20 المفرمة / المطحنة الصغير (في حالة التزويد داخل

صندوق البيع)

21 مستخلص العصير (في حالة التزويد داخل صندوق البيع)

22 القطاعة (في حالة التزويد داخل صندوق البيع)

23 ملحق Express Serve (في حالة التزويد داخل صندوق

البيع)

استخدام جهاز تحضير الطعام

الرسم التوضيحي 1 - 3

١ ركبى محور الدوران في وحدة الطاقة (الموتور).

٢ ركبى السلطانية عن طريق محاذاة العلامة ■ الموجودة على

السلطانية مع العلامة ■ الموجودة على وحدة الطاقة (الموتور)،

لفى السلطانية في اتجاه عقارب الساعة لحين استقرارها في

موضع القفل ■.

٣ ركبى الملحق على محور الدوران الموجود في السلطانية.

• ركبى دائماً السلطانية والملحق في جهاز تحضير الطعام قبل إضافة

المكونات.

٤ ركبى الغطاء العلوي - مع التأكد من استقرار الجزء العلوي من محور

الدوران/الأداة في مركز الغطاء العلوي.

• لا تستخدمى الغطاء العلوي لتشغيل جهاز تحضير

الطعام، استخدمى دائماً مفتاح تحكم السرعات On/

Off.

٥ وصلى الجهاز مع مصدر التيار الكهربى ثم شغلى الجهاز

وحددي السرعة المطلوبة. (راجعى جدول توصيات الاستخدام).

• لن يعمل جهاز تحضير الطعام في حالة تركيب السلطانية

أو الغطاء العلوي بطريقة غير صحيحة في موضع تعشيق

القفل. تأكدى من توجيه أنبوب التغذية ومقبض السلطانية

إلى الجانب الأيمن للجهاز.

• استخدمى مفتاح وضع التشغيل النبضى (P) للتشغيل لفترات قصيرة.

يعمل وضع التشغيل النبضى طوال فترة الضغط على مفتاح التحكم.

٦ اتبعى الخطوات السابقة بترتيب معكوس لإزالة الغطاء العلوي، الملحقات

والسلطانية.

• أوقفى دائماً تشغيل الجهاز قبل إزالة الغطاء العلوي.

ملاحظة هامة

• جهاز تحضير الطعام غير ملائم لطحن حبوب القهوة أو تحويل حبيبات

السكر إلى سكر بودرة.

• عند إضافة روح أو نكهة اللوز للخلطات، تجنبى ملامسته مع البلاستيك

حيث قد يؤدي ذلك إلى ترك علامات مستديمة على البلاستيك.

استخدام الملحقات

راجعى جدول توصيات الاس تخدام لمعرفة تفاصيل استخدام كل ملحق.

10A المازج بلاستيكي (في حالة التزويد داخل صندوق

البيع)

استخدام المازج

الرسم التوضيحي 4 - 6

١ ركبى حلقة الإحكام على وحدة الشفرات - مع التأكد من

استقرار حلقة الإحكام في موضعها بشكل صحيح داخل

التجويف.

• إذا كانت حلقة الإحكام تالفة أو غير محكمة بشكل صحيح

فسوف يحدث تسريباً.

٢ أمسكى الجانب السفلي لوحدة الشفرات وركبى الشفرات داخل

الدورق - ثم لفيها في اتجاه عكس عقارب الساعة لإحكام القفل.

راجعى الرسوم التوضيحية الموجودة على الجانب السفلي

لمجموعة وحدة الشفرات وهي كالتالى:

■ = موضع الفتح

■ = موضع القفل

٣ ضعى المكونات داخل الدورق.

٤ ركبى الغطاء العلوي على الدورق ولفيه في اتجاه عقارب الساعة .

حتى إحكام القفل. ركبى غطاء فتحة التعبئة.

٥ ضعى المازج على وحدة الطاقة (الموتور) ثم حاذى العلامة ■

الموجودة على المازج مع العلامة ■ الموجودة على وحدة الطاقة

(الموتور) ثم لفى المازج في اتجاه عقارب الساعة حتى يستقر في

موضع القفل ■.

• لن يعمل الجهاز في حالة تركيب المازج بشكل غير صحيح مع

تعشيق القفل.

10B المازج الزجاجي (في حالة التزويد داخل صندوق

البيع)

استخدام المازج

الرسم التوضيحي 7 - 9

١ ركبى حلقة الإحكام على وحدة الشفرات - مع التأكد من

استقرار حلقة الإحكام في موضعها بشكل صحيح داخل

التجويف.

• إذا كانت حلقة الإحكام تالفة أو غير محكمة بشكل صحيح

فسوف يحدث تسريباً.

٢ اربطى الدورق على وحدة الشفرات. راجعى الرسوم التوضيحية

الموجودة على الجانب السفلي لوحدة الشفرات وهي كالتالى:

■ = موضع الفتح

■ = موضع القفل

٣ ضعى المكونات داخل الدورق.

٤ ركبى الغطاء العلوي على الدورق وادفعيه لأسفل حتى يستقر في

موضعه. ركبى غطاء فتحة التعبئة.

٥ ضعى المازج على وحدة الطاقة (الموتور) ثم حاذى العلامة ▼

الموجودة على المازج مع العلامة ■ الموجودة على وحدة الطاقة

(الموتور) ثم لفى المازج في اتجاه عقارب الساعة حتى يستقر في

موضع القفل.

• لن يعمل الجهاز في حالة تركيب المازج بشكل غير صحيح مع

تعشيق القفل.

ملحق Express Serve

- تجنبني ملامسة الأجزاء المتحركة. ضعي أصابعك خارج فتحة مخرج الطعام.
- لا تشغلي الجهاز عند استخدام القطاعة أو الأقراص بدون تركيب سطح الرفع. إذا لم يتم تركيب سطح الرفع فسوف تتجمع الأطعمة تحت قرص التقطيع ولا تخرج من مخرج الطعام، مما يؤدي إلى تلف الملحق.
- عسارة الموالح غير مصممة للاستخدام مع Express Serve. استخدم عسارة الموالح دائماً مع السلطانية الرئيسية.

التنظيف

- امسحي وحدة الطاقة (الموتور) ورأس دوران الخفاقة بقطعة قماش مبللة، ثم جففيهما. تأكدي من خلو منطقة الغلق ⑧ من بقايا الطعام.
- لا تغمري وحدة الطاقة (الموتور) أو مجموعة الشفرات أو رأس دوران الخفاقة في الماء.
- السلطانية والغطاء العلوي وعصا دفع الطعام وجميع الملحقات/الأدوات ما عدا مجموعة الشفرات والمازج مناسبة للغسيل اليدوي أو في غسالة الأطباق.
- يجب تنظيف مجموعة الشفرات وشطفها تحت الماء الجاري.

قبل توصيل الجهاز بمصدر التيار الكهربائي

- تأكدي من تماثل مواصفات مصدر التيار الكهربائي لديك مع المواصفات الموضحة على الجانب السفلي للجهاز.
- يتوافق هذا الجهاز مع تنظيمات الاتحاد الأوروبي 2004/1935 المتعلقة بالمواد والأجسام المتلامسة مع الأطعمة.

10A لمازج ستيكي (في حالة التزويد داخل صندوق البيع)

- a مجموعة الشفرات
- b حلقة إحكام الإغلاق
- c الدورق
- d فتحة التعبئة
- e الغطاء العلوي

قبل الاستعمال للمرة الاولى

- 1 أزيل أغطية النصل البلاستيكية عن سكين التقطيع. توخي الحذر فسكين التقطيع حاد جداً. يجب التخلص من هذه الأغطية حيث أنها مزودة لحماية سكين التقطيع أثناء التصنيع والنقل.
- 2 اغسلي الأجزاء "راجعي قسم الرعاية والتنظيف".

10B لمازج الزجاجي (في حالة التزويد داخل صندوق البيع)

- a مجموعة الشفرات
- b حلقة إحكام الإغلاق
- c الدورق
- d الغطاء العلوي
- e فتحة التعبئة

مفتاح الرموز

محضرة الطعام

- ① عصا دفع الطعام
- ② انبوب التغذية
- ③ الغطاء العلوي
- ④ السلطانية
- ⑤ محور دوران
- ⑥ وحدة الطاقة (الموتور)
- ⑦ مفتاح التحكم في السرعة/التشغيل النبضي
- ⑧ أفعال الأمان
- ⑨ مخزن السلك (في الخلف)

C – ملحقات قياسية

- ① شفرة السكين
- ② أداة العجن
- ③ خفاقة البيض الثنائية
- ④ قرص التقطيع الرفيع/التقطيع الطولي (البشر) ٤ مم
- ⑤ قرص التقطيع الرفيع/التقطيع الطولي (البشر) ٢ مم
- ⑥ قرص التقطيع الطولي (البشر) الناعم

ملحقات المطحنة

- يحذر تركيب وحدة الشفرات على وحدة الطاقة (الموتور) بدون تركيب وعاء الطحن/الغطاء العلوي.
- يحذر فك وعاء الطحن/الغطاء العلوي عن المطحنة أثناء تركيبها في الجهاز.
- لا تلمس الشفرات الحادة - ابعدى وحدة الشفرات عن متناول الأطفال.
- يحذر إزالة المطحنة قبل توقف الشفرات عن الدوران تماماً.
- لن يعمل الجهاز في حالة تركيب المطحنة بشكل غير صحيح.
- لا تستخدمى مكونات ساخنة لمعالجتها في المطحنة، اتركها لتبرد في درجة حرارة الغرفة قبل معالجتها.

المفرمة / المطحنة الصغيرة

- لا ينصح بمعالجة التوابل، فقد تتسبب في تلف الأجزاء البلاستيكية.

مطحنة الفرم

- لا تحضري جذور الكرم الجافة بواسطة المطحنة حيث أنها صلبة جداً وقد تتلف الشفرات.

مستخلص العصير

- لا تستخدمى العصارة إذا كانت المصفاة أو الغطاء العلوي للعصارة أو السلطانية تالفة أو بها شقوق واضحة.
- شفرات القطع على قاعدة اسطوانة المصفاة حادة جداً، توخي الحذر عند التعامل مع الاسطوانة وتنظيفها.
- استخدمى عصا دفع الطعام المرفقة فقط. يحظر وضع أصابعك في أنبوب التغذية.
- افصلي الجهاز قبل فك أنبوب التغذية.
- قبل إزالة الغطاء العلوي، أوقفى تشغيل الجهاز وانتظري إلى أن تتوقف المصفاة.

ملحق Express Dice/Express Serve والأقراص

- شبكة التقطيع والأقراص حادة للغاية؛ تعاملى معها بحذر عند التركيب والإزالة والتنظيف. امسكى الجهاز دائماً من خلال المقبض بعيداً عن حافة التقطيع عند التعامل مع شفرات التقطيع الحادة، وعند تفريغ الوعاء وأثناء التنظيف.
- يحظر استخدام أصابعك لدفع الطعام إلى أسفل أنبوب التغذية. استخدمى عصا دفع المكونات المرفقة فقط.
- يحظر استخدام القوة المفرطة لدفع الطعام إلى أسفل أنبوب التغذية - فقد يؤدي ذلك إلى تلف الملحق.
- قبل إزالة الغطاء العلوي، أوقفى تشغيل الجهاز وانتظري إلى أن يتوقف القرص تماماً.
- لا تصبى السوائل الساخنة إلى أسفل خلال أنبوب التغذية.

- تحذير: قبل إزالة الغطاء العلوي عن السلطانية أو المازج أو المطحنة الاستخدامات عن وحدة الطاقة (الموتور):
 - أوقف تشغيل الجهاز؛
 - انتظري حتى توقف الملحقات/الشفرات تماماً عن الحركة؛
 - توخي الحذر حتى لا ينفصل دورق المازج أو وعاء الطحن عن وحدة الشفرات.
- لا تستخدم الغطاء العلوي لتشغيل جهاز تحضير الطعام، استخدم دائماً زر تحكم السرعة On/Off (تشغيل/إيقاف).
- سيتلف الجهاز وقد تحدث إصابات في حالة تعرض آلية التعشيق لقوة مفرطة.
- يحذر استخدام أي ملحقات غير معتمدة.
- يحذر استخدام الجهاز في حالة تلفه. في مثل هذه الحالة، يجب فحص الجهاز أو إصلاحه: راجعي قسم «الصيانة ورعاية العملاء».
- يحذر تعرض وحدة الطاقة أو السلك الكهربائي أو قابس التوصيل للماء.
- لا تسمحي بتدلي السلك الكهربائي الزائد عن طاولة العمل ولا تسمحي له أيضاً بالتلامس مع أسطح ساخنة.
- يجب الإشراف على الأطفال للتأكد من عدم عبثهم بالجهاز.
- لا يجوز استخدام هذا الجهاز من قبل الأطفال. احتفظي بالجهاز والسلك الكهربائي بعيداً عن متناول الأطفال.
- يمكن استخدام الأجهزة من قبل أشخاص ذوي قدرات جسدية أو حسية أو عقلية منخفضة وممن هم دون خبرة أو معرفة باستخدام الأجهزة في حالة منحهم التعليمات الخاصة بالاستخدام أو الإشراف عليهم بحيث يمكنهم استخدامه بطريقة آمنة مع إدراك المخاطر التي تنطوي على استخدام الجهاز.
- استخدم الجهاز فقط في الاستخدام المنزلية المخصص لها. لن تتحمل شركة Kenwood أية مسؤولية في حالة استخدام الجهاز بطريقة غير صحيحة أو عدم الامتثال للتعليمات المذكورة.
- قد يؤدي سوء استخدام جهاز تحضير الطعام أو المازج أو المطحنة إلى حدوث إصابات.
- تعتمد السعة القصوى على ملحقات القطاعة/المطحنة الصغيرة المستخدم الذي يستمد حملاً أكبر. بعض الملحقات الأخرى قد تستمد حملاً أقل.

المازج

- لا تستخدم مكونات ساخنة أثناء التحضير.
- مخاطر التعرض لحروق: يجب ترك المكونات الساخنة حتى تبرد وتصبح في درجة حرارة الغرفة قبل إضافتها إلى الدورق أو قبل المزج.
- توخي الحذر دائماً عند التعامل مع وحدة الشفرات وتجنبي لمس حافة القطع الخاصة بالشفرة أثناء التنظيف.
- يجب تشغيل المازج فقط مع تركيب الغطاء العلوي في موضعه.
- استخدم الدورق فقط مع وحدة الشفرات المزودة.
- يحذر تشغيل المازج فارغاً.
- بالنسبة لوصفات المشروبات المخفوقة ذات الرغوة - لا تمزجي المكونات المجمدة التي تحولت إلى كتلة صلبة أثناء التجميد، ولكن هشميها إلى أجزاء قبل إضافتها إلى الدورق.

لامتك

- اقرئي التعليمات التالية واحتفظي بها في المتناول للاستخدامات المستقبلية المرجعية.
- أزيلتي مكونات التغليف وأية ملصقات.
- لأسباب متعلقة بالسلامة ولتجنب حدوث أية مخاطر، في حالة تلف السلك الكهربائي أو القابس، يجب استبداله بواسطة Kenwood أو مركز خدمة معتمد من قبل Kenwood.
- لا تلمسي الشفرات الحادة. لشفرات وأسطح القطع حادة، يجب التعامل معها بمنتهى الحذر. امسكي الجهاز من خلال المقبض الموجود في الأعلى، بعيداً عن حافة التقطيع، عند التعامل مع شفرات التقطيع الحادة، وعند تفريغ الوعاء وأثناء التنظيف.
- لا تستخدمى مكونات ساخنة أثناء التحضير.
- توخي الحذر في حالة سكب السائل الساخن في جهاز تحضير الطعام أو المازج فقد يتم إخراجها من الجهاز بسبب التبخير المفاجئ.
- لا تتركي الجهاز دون ملاحظة أثناء تشغيله.
- لا تتجاوزي السعات القصوى الموصى بها والمحددة في جدول الاستخدام.
- لا تستخدمى الجهاز لأزمنة أطول من تلك الموضحة أدناه دون السماح بفترات الراحة. استمرارية معالجة المزيد من المكونات لفترة زمنية أطول قد يتسبب في تلف الجهاز.

الوظيفة/الملحق	الحد الأقصى لزمان التشغيل	فترات الراحة بين مرات التشغيل
المازج	٦٠ ثانية	
خطات ثقيلة في السلطانية (على سبيل المثال، العجين)	٦٠ ثانية	افصلي الجهاز عن مصدر التيار الكهربائي واترايه ليبرد لمدة ١٥ دقيقة
المفرمة / المطحنة الصغيرة	٣٠ ثانية	
مطحنة الفرم	٦٠ ثانية	

- لا تقومي برفع أو حمل جهاز تحضير الطعام من المقبض - حيث قد ينكسر المقبض مما ينتج عنه حدوث إصابات.
- أزيلتي سكين التقطيع دائماً قبل صب المحتويات من السلطانية.
- أبقِي على يديك وأدوات المطبخ خارج السلطانية ودورق المازج أثناء التوصيل مع مصدر التيار الكهربائي إذا كان من اللازم دفع الطعام إلى أسفل استخدمى أداة مناسبة مثل الملاعقة البلاستيكية.
- قومي دائماً بإيقاف تشغيل الجهاز وفصله من مصدر التيار الكهربائي إذا ترك دون مراقبة، وقبل التجميع أو التفكيك أو التنظيف.
- لا تستخدمى أصابعك لدفع الطعام خلال أنبوب التغذية باستخدامى دائماً عصا دفع المكونات المزودة.
- لا تركيبى وحدة الشفرات على وحدة الطاقة (الموتور) بدون تركيب الزجاجة أو وعاء الطحن/الغطاء العلوي.

Kenwood Ltd

New Lane
Havant
Hampshire
PO9 2NH

kenwoodworld.com

© Copyright 2022 Kenwood Limited. All rights reserved



134700/5