

18-400mm F/3.5-6.3 Di II VC HLD
(for Nikon, Canon)

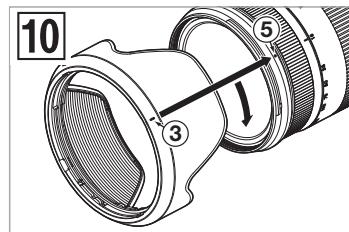
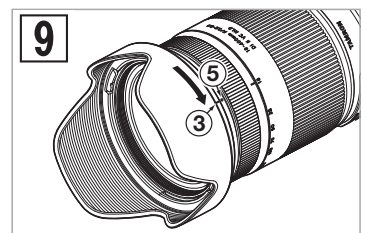
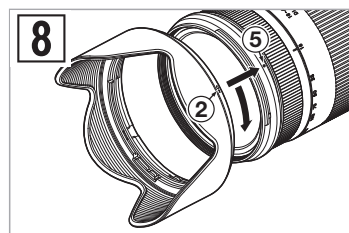
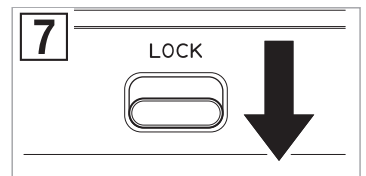
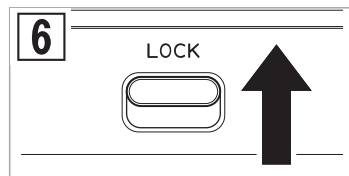
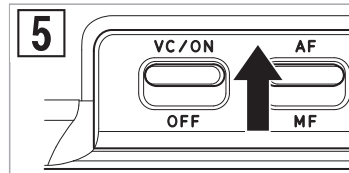
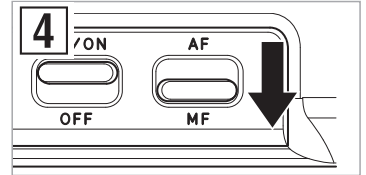
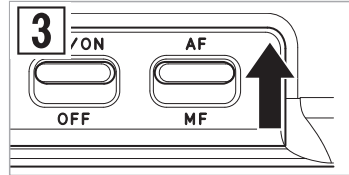
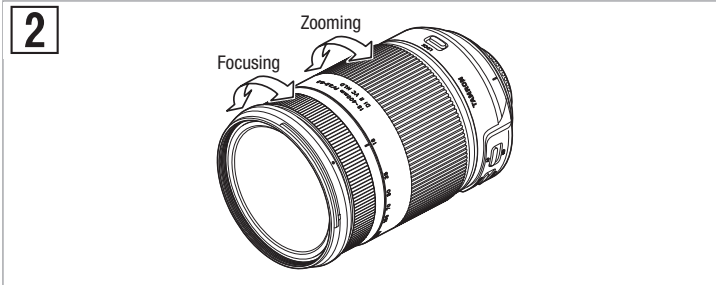
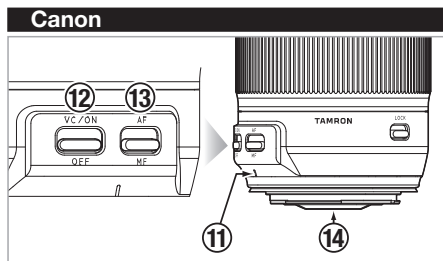
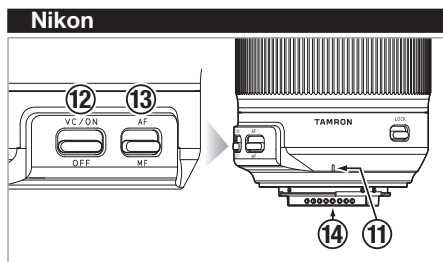
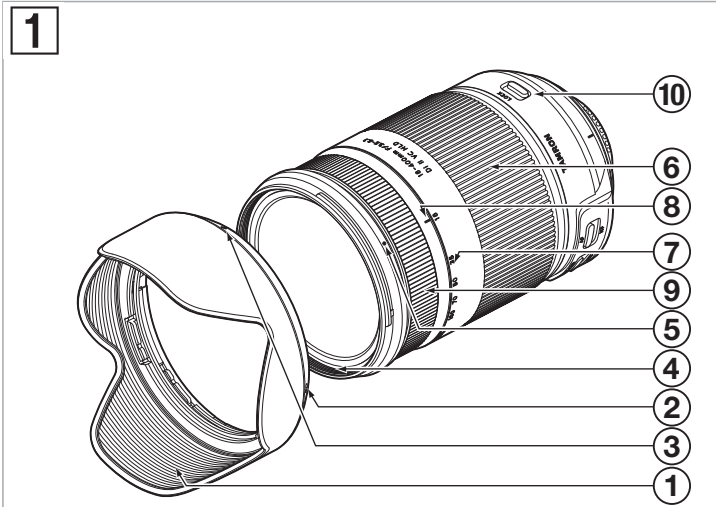

CE * The **CE** Marking is a directive conformity mark of the European Community (EC).
 * Das **CE**-Zeichen entspricht der EC Norm.
 * La marquage **CE** est un marquage de conformité à la directive CEE (CE).
 * La marca **CE** es marca de conformidad según directiva de la Comunidad Europea (CE).
 * Il marchio **CE** attesta la conformità alla direttiva della Comunità Europea (CEE).
 * **CE** 标志表示符合欧洲共同体(EC)指标

CE The EEC Conformity Report applies to the Council Directive 2014/30/EU, 2011/65/EU and is used by Tamron Co., Ltd., manufacturer of this product.

POLSKI

Dziękujemy za zakup obiektywu Tamron – Twojego najnowszego dodatku do sprzętu fotograficznego. Zanim zaczniesz używać naszego nowego obiektywu, przeczytaj treść niniejszej Instrukcji obsługi, aby zapoznać się dokładnie z obiektywem oraz przekonać się, jak uzyskać zdjęcia najwyższej jakości. W przypadku prawidłowej obsługi i dbałości obiektyw Tamron będzie służyć wiele lat oraz wykona wiele pięknych i ekscytujących zdjęć.

• Ten symbol wskazuje środki ostrożności pozwalające zapobiegać problemom.

• Ten symbol wskazuje dodatkowe informacje, z którymi warto się zapoznać.

NAZWY CZĘŚCI (patrz rys. 1, jeśli nie wskazano)

- | | |
|------------------------------------|--|
| ① Osłona obiektywu | ② Oznaczenie wyrównania mocowania osłony |
| ③ Oznaczenie blokady osłony | ④ Pierścień filtra |
| ⑤ Oznaczenie zwolnienia osłony | ⑥ Pierścień regulacji zoomu |
| ⑦ Skala ogniskowej | ⑧ Oznaczenie ogniskowej |
| ⑨ Pierścień regulacji ostrości | ⑩ Przelącznik blokady zoomu |
| ⑪ Oznaczenie zamocowania obiektywu | ⑫ Przelącznik funkcji VC (kompensacja drgań) |
| ⑬ Przelącznik AF/MF | ⑬ Styki interfejsu obiektyw-aparat |

GŁÓWNE DANE TECHNICZNE

B028	
Ogniskowa	18-400 mm
Maksymalne otwarcie przysłony	F/3,5-6,3
Kąt patrzenia	75°33' - 4°
Rozmiar obiektywu	11/16
Minimalna odległość ogniskowania	0,45 m (17,7 cala)
Maksymalny współczynnik powiększenia	1:2,9 (dla 400 mm)
Rozmiar filtra \varnothing	72 mm
Długość	121,5 mm* (4,8 cala)
Średnica \varnothing	79 mm (3,1 cala)
Masa	705 g* (24,9 uncji)
Osłona obiektywu	HB028

* Podane wartości to dane techniczne produktów marki Nikon.
Długość: Odległość od przedniej krawędzi obiektywu do powierzchni montażowej.
Gdy aparat jest używany w trybie widoku na żywo, minimalna odległość ogniskowania może być inna.
Funkcje i wygląd obiektywów wymienionych w tej instrukcji obsługi mogą się zmieniać bez powiadomienia.

ZAKŁADANIE I ZDEJMOWANIE OBIEKTYWU

Zdejmij tylną zaślepkę obiektywu. Wyrównaj oznaczenie zamocowania obiektywu ⑪ z oznaczeniem na aparacie, a następnie załóż obiektyw.

Obróć obiektyw w prawo, aż kliknie i się zablokuje. (W przypadku modeli firmy Nikon obiektyw należy obrócić w lewo).

Aby zdjąć obiektyw, obróć go w przeciwnym kierunku, trzymając naciśnięty przycisk zwalniania na aparacie.

• Przed założeniem lub zdjęciem obiektywu należy wyłączyć zasilanie aparatu.
• W przypadku aparatów Canon należy wyrównać z oznaczeniem EF na obiektywie (czerwone kółko).

• Szczegółowe informacje znajdują się w instrukcji obsługi aparatu.

PRZELĄCZANIE TRYBU USTAWIANIA OSTROŚCI (patrz rys. 1, 3 i 4)

Aby fotografować z użyciem autofokusa (AF), przelącznik AF/MF ⑬ powinien być ustawiony w położeniu „AF”.

Aby fotografować z ręcznym ustawianiem ostrości, przelącznik AF/MF ⑬ należy przestawić w położenie „MF”, a następnie ręcznie ustawić ostrość obrazu za pomocą pierścienia regulacji ostrości.

• W trybie AF nie wolno próbować ręcznie obracać pierścienia regulacji ostrości ⑨ z dużą siłą. Może to doprowadzić do uszkodzenia wewnętrznych elementów mechanicznych obiektywu.
• W trybie AF automatyczne ustawienie ostrości na wybranym obiekcie może być trudne.

• Szczegółowe informacje znajdują się w instrukcji obsługi aparatu.

MECHANIZM VC (patrz rys. 1 i 5)

Stabilizacja obrazu (VC, Vibration Compensation) lub kompensacja drgań to mechanizm, który ogranicza rozmycie obrazu spowodowane drżeniem dłoni podczas fotografowania.

Używanie funkcji VC

Aby korzystać z funkcji VC, ustaw przelącznik VC ⑫ w położeniu ON (WŁ.).

Naciśnij przycisk migawki do połowy i przed zrobieniem zdjęcia upewnij się, że obraz w wizjerze jest stabilny.

Funkcja VC sprawdza się w następujących warunkach:

- Słabo oświetlone miejsca
- Miejsca, w których używanie lampy błyskowej jest zabronione
- Miejsca, w których nie można stabilnie stanąć na nogach

Funkcja VC nie sprawdza się w następujących warunkach:

- Zdjęcia wykonywane z pojazdu jadącego po wybojach
- Fotografowanie, któremu towarzyszy nadmierny ruch aparatu
- Fotografowanie z użyciem statywu
- Podczas fotografowania w trybie ekspozycji Bulb (z długimi czasami ekspozycji) przelącznik VC powinien być ustawiony w położeniu OFF (WYŁ.). W przeciwnym razie funkcja VC może doprowadzić do usterek.

• Obraz w wizjerze może stać się rozmyty natychmiast po naciśnięciu przycisku migawki do połowy. Wynika to ze sposobu działania funkcji VC i nie jest to usterka.
• Gdy przelącznik VC jest ustawiony w pozycji ON (WŁ.), liczba możliwych do zarejestrowania zdjęć zmniejsza się, ponieważ aparat zużywa więcej energii.
• Gdy aparat jest podtrzymywany przez obiekt inny niż dłoń (na przykład przez statyw), przelącznik VC powinien być ustawiony w położeniu OFF (WYŁ.).

• Nie wolno zdejmować obiektywu z aparatu, gdy funkcja VC jest włączona. Gdy obiektyw jest zdejmowany przy aktywnej funkcji VC, może wydawać klikające dźwięki, jeśli zostanie narażony na wstrząsy. Nie jest to usterka. Jeśli obiektyw jest zamocowany na aparacie, a zasilanie aparatu jest włączone, dźwięk ustaje.
• W aparatach Nikon wyposażonych we wbudowaną lampę błyskową funkcja VC wyłącza się na czas ładowania wbudowanej lampy.

POWIĘKSZANIE/POMNIEJSZANIE (ZOOM) (patrz rys. 1 i 2)

Patrząc przez wizjer aparatu, obracaj pierścieniem regulacji zoomu ⑥ na obiektywie, aby ustawić długość ogniskowej pasującą najlepiej do kadru, a następnie zrób zdjęcie.

MECHANIZM BLOKADY ZOOMU (patrz rys. 1, 6 i 7)

Pierścień regulacji zoomu można zablokować na ogniskowej 18 mm, aby uniemożliwić jego obracanie.

Aktywacja blokady zoomu (patrz rys. 6)

Wyrównaj oznaczenie 18 mm na skali ogniskowej ⑦ z oznaczeniem ogniskowej ⑧. Przeważ przelącznik blokady zoomu ⑩ w pozycję LOCK.

Dezaktywacja blokady zoomu (patrz rys. 7)

Przeważ przelącznik blokady zoomu ⑩ w stronę aparatu.

• Aby zmienić poziom powiększenia, zwolnij blokadę, a następnie obróć pierścień regulacji zoomu.

OSŁONA OBIEKTYWU (patrz rys. 1, 8 do 10)

Osłona obiektywu typu bagietkowego to wyposażenie standardowe.

Gdy tylko to możliwe, zalecamy fotografowanie z prawidłowo założoną osłoną, ponieważ eliminuje ona rozproszone światło wpływające niekorzystnie na jakość zdjęć.

Używanie osłony obiektywu (patrz rys. 8 i 9)

Wyrównaj oznaczenie zamocowania osłony ② na osłonie z oznaczeniem zwolnienia osłony ⑤ na obiektywie.

Obróć osłonę w kierunku wskazywanym strzałką, tak aby oznaczenie blokady osłony ③ zwrótno się z oznaczeniem zwolnienia osłony ⑤.

Odłożenie osłony obiektywu (patrz rys. 10)

Osłonę obiektywu można odłożyć, mocując ją w odwrotnym kierunku.

Wyrównaj oznaczenie blokady osłony ③ na osłonie z oznaczeniem zwolnienia osłony ⑤ na obiektywie.

Obróć osłonę w kierunku wskazywanym strzałką, tak aby oznaczenie zamocowania osłony ② zwrótno się z oznaczeniem zwolnienia osłony ⑤.

• Należy pamiętać, że obrzeża zdjęcia mogą być ciemniejsze, jeśli osłona nie zostanie prawidłowo zamontowana.

ŚRODKI OSTROŻNOŚCI ZWIĄZANE Z FOTOGRAFOWANIEM

- Zastosowanie wewnętrzny system ogniskowania (IF) pozwalający uzyskać minimalne odległości ogniskowania. Z tego względu podczas robienia zdjęć obiektów znajdujących się bliżej niż położenie nieskończoności zakres fotografowania jest większy niż w obiektywach używających innych systemów ogniskowania.
- Przed użyciem wbudowanej lampy błyskowej aparatu należy zawsze zdjąć osłonę. W przeciwnym razie osłona lub obiektyw mogą spowodować powstanie ciemnych obszarów na obrzeżu zdjęcia. W przypadku fotografowania z bliska obiektyw blokuje lampę i w dolnej części ekranu może się pojawić ciemne półkole – nawet wtedy, gdy osłona obiektywu nie jest używana. W przypadku fotografowania z lampą błyskową zalecamy stosowanie zewnętrznej lampy dostarczonej przez producenta aparatu.
- Różnice między systemami wyświetlania aparatów mogą sprawić, że pokazywane wartości będą inne od podanych w danych technicznych maksymalnych i minimalnych wartości otwarcia przysłony. Nie jest to objawem usterek.
- Współpraca z konwencjonalnymi lustrzankami z wymiennymi obiektywami nie jest gwarantowana.

DBAŁOŚĆ I KONSERWACJA

- Kurz i brud należy usuwać z obiektywu za pomocą sprężonego powietrza lub miękkiej szmatki. Nie wolno dotykać obiektywu palcami.
 - Jeśli do obiektywu przywrą palce lub olej, należy je ostrożnie zetrzeć za pomocą dostępnych w sprzedaży ściereczek do obiektywów, a następnie ostrożnie przetrzeć powierzchnię obiektywu ściereczką z bawełny lub mikrofibry (ściereczki do czyszczenia okularów itp.) mocno zwilżoną środkiem do czyszczenia obiektywów, rozpoczynając od środka i zmierzając ku obrzeżom. Nie wolno używać ścierek silikonowych.
 - Do czyszczenia tubusu obiektywu należy używać ścierek silikonowych. Nigdy nie wolno używać benzenu, rozcieńczalników ani innych rozpuszczalników organicznych.
 - Dużym zagrożeniem dla obiektywów jest pleśń. Obiektyw należy przechowywać w czystym, chłodnym i suchym miejscu. Jeśli obiektyw jest przechowywany w torbie na obiektyw, należy umieścić w torbie dostępny w sprzedaży środek pochłaniający wilgoć i regularnie go wymieniać.
 - Nie wolno dotykać styków interfejsu obiektyw-aparat. Gdy pył i brud zabrudzi styki, sygnały nie będą przekazywane prawidłowo między obiektywem i aparatem. Może wtedy dojść do usterek.
 - W przypadku nagłej zmiany temperatury na aparacie i obiektywie może się skroplić wilgoć i doprowadzić do usterek.
- Aby temu zapobiec, urządzenie należy przechowywać w plastikowym woreczku lub w podobnym pojemniku. Gdy temperatura urządzenia osiągnie temperaturę pokojową, wyjmij je z woreczka i używaj go w normalny sposób.



Usuwanie sprzętu elektrycznego i elektronicznego używanego w gospodarstwach domowych
Usuwanie zużytego sprzętu elektrycznego i elektronicznego (dotyczy Unii Europejskiej i innych krajów europejskich z oddzielnymi systemami zbiórki odpadów)

Ten symbol oznacza, że niniejszego produktu nie należy traktować jako odpadu domowego.

Należy go oddzielnie oddać do recyklingu do punktu zbiórki sprzętu elektrycznego i elektronicznego.

W przypadku zakupu nowego produktu niniejszy produkt można oddać dystrybutorowi lub zanieść do punktu zbiórki zużytego sprzętu elektrycznego i elektronicznego.

Pozbycie się zużytego sprzętu w odpowiedni sposób zapobiega potencjalnie szkodliwemu wpływowi na środowisko naturalne i zdrowie ludzkie, które mogłyby zostać narazone w wyniku nieprawidłowego usunięcia tego produktu i jego podzespołów.

Jeśli ten produkt zostanie usunięty niezgodnie z prawem, należy się liczyć z ryzykiem ukarania grzywną. Bardziej szczegółowe informacje o recyklingu tego produktu można uzyskać, kontaktując się z lokalną jednostką samorządu terytorialnego, firmą gospodarującą odpadami domowymi albo sklepem, w którym zakupiono produkt.

TAMRON**POLSKI**

Środki ostrożności związane z bezpiecznym użytkowaniem obiektywów Tamron

Aby bezpiecznie korzystać z produktu, przed rozpoczęciem użytkowania należy starannie przeczytać „Środki ostrożności związane z bezpiecznym użytkowaniem obiektywów Tamron” oraz instrukcję obsługi. Po przeczytaniu dokumenty należy odłożyć w miejsce zapewniające szybki dostęp w razie konieczności sprawdzenia ważnych informacji.

Instrukcje bezpieczeństwa podzielono na poniższe kategorie, które różnią się poziomem zagrożenia.

**OSTRZEŻENIE**

Ten element zwraca uwagę na instrukcje, które w przypadku nieprzestrzegania albo nieprawidłowego postępowania mogą skutkować śmiercią lub poważnymi obrażeniami.

- Nie należy patrzeć na słońce ani inne silne źródło promieniowania za pomocą obiektywu lub aparatu, na który jest założony obiektyw. Nie wolno także robić zdjęć słońca ani innego silnego źródła promieniowania. Nieprzestrzeganie tych zaleceń może skutkować utratą wzroku, uszkodzeniami obiektywu lub aparatu oraz pożarem.
- Nie rozmontowywać, nie naprawiać ani nie modyfikować obiektywu. Nieprzestrzeganie tego zalecenia może skutkować uszkodzeniem obiektywu lub aparatu.
- Przechowywać obiektyw w miejscu niedostępnym dla małych dzieci. Upuszczenie lub upadek obiektywu stwarza ryzyko odniesienia obrażeń.

**PRZESTROGA**

Ten element zwraca uwagę na instrukcje, które w przypadku ich nieprzestrzegania albo nieprawidłowego postępowania mogą skutkować obrażeniami ciała i uszkodzeniem mienia.

- Nie narażać obiektywu na bezpośrednie oddziaływanie promieni słonecznych ani nie zostawiać w bardzo nagrzanym miejscu, na przykład wewnątrz samochodu. Nieprzestrzeganie tego zalecenia może skutkować uszkodzeniem wewnętrznych części obiektywu i spowodować pożar.
- Gdy obiektyw nie jest używany, powinien mieć zawsze założoną osłonę.
- Podczas zakładania obiektywu na aparat należy zawsze dopilnować, aby obiektyw został prawidłowo zamocowany i zablokowany. Jeśli obiektyw nie zostanie prawidłowo założony, jego zdjęcie będzie utrudnione i może upaść podczas demontażu, powodując uszkodzenia lub obrażenia.
- Obiektywu nie należy używać do celów innych niż związanych z fotografią.
- Nie transportować obiektywu, gdy jest on zamocowany na statywie.