

**PHILIPS**

MG3710  
MG3711  
MG3712  
MG3720  
MG3721  
MG3722  
MG3730  
MG3731  
MG3740  
MG3747  
MG3748  
MG3757  
MG3758

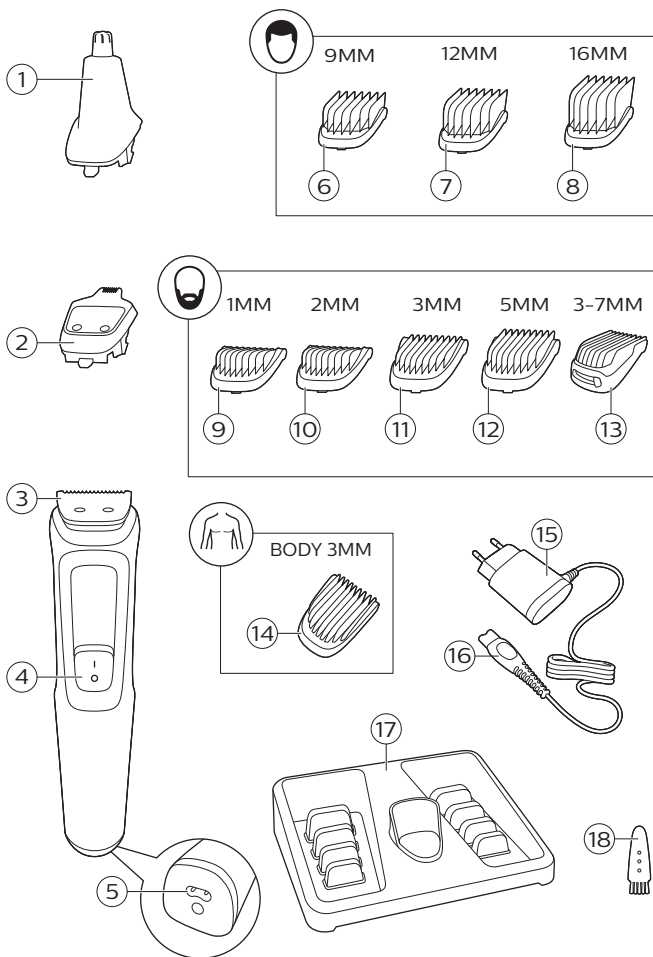





## Wprowadzenie

Gratulujemy zakupu i witamy w gronie użytkowników produktów Philips! Aby w pełni skorzystać z obsługi świadczonej przez firmę Philips, należy zarejestrować zakupiony produkt na stronie [www.philips.com/welcome](http://www.philips.com/welcome).

### Opis ogólny (rys. 1)

- 1 Trymer do włosów w nosie (tylko modele MG3710, MG3711, MG3712, MG3721, MG3720, MG3730, MG3731, MG3740, MG3747, MG3748, MG3757)
- 2 Precyzyjny trymer (tylko modele MG3740, MG3757)
- 3 Pełnowymiarowy trymer do włosów
- 4 Wyłącznik
- 5 Gniazdo do podłączenia małej wtyczki
- 6 Nasadka grzebieniowa 9 mm (tylko modele MG3720, MG3721, MG3730, MG3731, MG3740, MG3747, MG3748, MG3757)
- 7 Nasadka grzebieniowa 12 mm (tylko modele MG3730, MG3740, MG3747, MG3757, MG3731, MG3748)
- 8 Nasadka grzebieniowa 16 mm (tylko modele MG3730, MG3740, MG3747, MG3757, MG3731, MG3748)
- 9 Nasadka grzebieniowa nadająca efekt kilkudniowego zarostu o długości 1 mm (tylko modele MG3710, MG3711, MG3712, MG3720, MG3721, MG3730, MG3731, MG3740, MG3747, MG3748, MG3757)
- 10 Nasadka grzebieniowa nadająca efekt kilkudniowego zarostu o długości 2 mm (tylko modele MG3710, MG3711, MG3720, MG3721, MG3730, MG3731, MG3740, MG3747, MG3748, MG3757)

- 11 Nasadka grzebieniowa nadająca efekt kilkudniowego zarostu o długości 3 mm (tylko modele MG3710, MG3711, MG3712, MG3720, MG3721)
- 12 Nasadka grzebieniowa nadająca efekt kilkudniowego zarostu o długości 5 mm (tylko modele MG3710, MG3711, MG3712, MG3720, MG3721)
- 13 Regulowany grzebień 3–7 mm (tylko modele MG3730, MG3731, MG3740, MG3747, MG3748, MG3757)
- 14 Nasadka do przycinania włosów na ciele na długość 3 mm (tylko modele MG3747, MG3748)
- 15 Zasilacz
- 16 Mała wtyczka
- 17 Wyświetlacz przechowywania (tylko modele MG3711, MG3712, MG3721, MG3731, MG3748)
- 18 Szczoteczka do czyszczenia

Aksesoria w zestawie mogą się różnić w zależności od produktu. Na pudełku znajdują się ilustracje przedstawiające akcesoria dostarczane w komplecie z urządzeniem.

## Ważne informacje dotyczące bezpieczeństwa

Przed pierwszym użyciem urządzenia i jego akcesoriów zapoznaj się dokładnie z broszurą informacyjną i zachowaj ją na przyszłość. Akcesoria w zestawie mogą się różnić w zależności od produktu.

## Niebezpieczeństwo



- Zasilacz przechowuj w suchym miejscu.

## Ostrzeżenie

- W celu ładowania akumulatora używaj wyłącznie zdejmowanego zasilacza (A00390) dołączonego do urządzenia.
- Zasilacz zawiera transformator. Ze względów bezpieczeństwa nie odcinaj zasilacza w celu wymiany wtyczki na inną.

- Urządzenie może być używane przez dzieci w wieku powyżej 8 lat oraz osoby z ograniczonymi zdolnościami fizycznymi, sensorycznymi lub umysłowymi, a także nieposiadające wiedzy lub doświadczenia w użytkowaniu tego typu urządzeń, pod warunkiem, że będą one nadzorowane lub zostaną poinstruowane na temat korzystania z tego urządzenia w bezpieczny sposób oraz zostaną poinformowane o potencjalnych zagrożeniach. Dzieci nie mogą bawić się urządzeniem. Dzieci nie mogą czyścić urządzenia ani konserwować go bez nadzoru.
- Zawsze sprawdzaj urządzenie przed jego użyciem. Nie używaj urządzenia, jeśli jest uszkodzone, ponieważ może to spowodować obrażenia ciała. Uszkodzoną część należy wymienić na oryginalny element tego samego typu.
- Nie otwieraj urządzenia, aby wymienić akumulator.

## Uwaga



- Tego urządzenia nie można myć w wodzie. Nigdy nie zanurzaj urządzenia w wodzie ani nie płucz go pod kranem.
- Tego urządzenia należy używać zgodnie z przeznaczeniem, w sposób przedstawiony w instrukcji obsługi.
- Ze względów higienicznych z urządzenia powinna korzystać tylko jedna osoba.
- Do czyszczenia urządzenia nigdy nie używaj sprężonego powietrza, szorstkich czyścików, płynnych środków ściernych ani żrących płynów, takich jak benzyna lub aceton.
- W celu uniknięcia uszkodzenia zasilacza, nie zbliżaj ani nie podłączaj go do gniazdka sieciowego, do którego jest podłączony odświeżacz powietrza lub elektrofumigator.



## Pola elektromagnetyczne (EMF)

To urządzenie Philips spełnia wszystkie normy i jest zgodne z wszystkimi przepisami dotyczącymi narażenia na działanie pól elektromagnetycznych.

## Opis ogólny

- Zasilacz zapewnia zasilanie o napięciu w zakresie od 100 do 240 V.
- Zasilacz przekształca napięcie 100–240 V na bezpieczne napięcie poniżej 24 V.
- Maksymalny poziom hałasu: Lc = 75 dB(A).

## Ładowanie

Po 16 godzinach ładowania urządzenie może działać bezprzewodowo przez maks. 60 minut (MG3710, MG3711, MG3712, MG3720, MG3721, MG3730, MG3731, MG3740) lub 70 minut (MG3757, MG3748, MG3747).

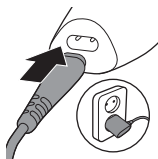

- 1 Upewnij się, czy urządzenie jest wyłączone.
- 2 Podłącz małą wtyczkę do urządzenia, a następnie podłącz zasilacz do gniazdka ściennego.
- 3 Po zakończeniu ładowania odłącz zasilacz od gniazda elektrycznego, a następnie wyciągnij małą wtyczkę z urządzenia.

## Używanie urządzenia

**Uwaga:** Po zakończeniu korzystania wyłącz urządzenie i wyciąść je.

## Zakładanie i zdejmowanie elementów tnących



- 1 Aby zdjąć element tnący, popchnij ku górze względem zębów elementu tnącego i zdejmij z uchwytu.



- 2 Aby założyć element tnący, umieść występ elementu tnącego w otworze nasadki do strzyżenia i wepchnij element tnący z powrotem na urządzenie. (usłyszysz kliknięcie).

## Zdejmowanie trymera do włosów w nosie



- 1 Umieść palec na strzałce znajdującej się z tyłu nasadki, a następnie przesunąć uchwyt w kierunku strzałki.

## Zakładanie i zdejmowanie nasadek grzebieniowych



- 1 Aby założyć jakąkolwiek osłonkę elementu tnącego, umieść przednią część osłonki na zębach elementu tnącego. Następnie naciśnij środkową część osłonki palcami lub dłońią (usłyszysz kliknięcie).

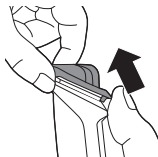

- 2 Aby zdjąć nasadkę grzebieniową, ostrożnie ściągnij jej tylną część z urządzenia, a następnie zsuń ją z elementu tnącego.

Uwaga: W przypadku przycinania po raz pierwszy ustaw nasadkę na maksymalne ustawienie długości, aby móc spokojnie zapoznać się z urządzeniem.

## Włączanie i wyłączanie urządzenia

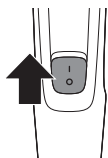

Aby włączyć urządzenie, przesunąć wyłącznik do góry.

Aby wyłączyć urządzenie, przesunąć wyłącznik do dołu.

## Nasadki do modelowania brody

### Pełnowymiarowy trymer do włosów

Korzystaj z pełnowymiarowego trymera bez nasadki do przycinania włosów blisko skóry (0,5 mm) lub przystrzyżenia włosów na karku, wokół brody i bokobrodów.



- 1 Aby przycinać włosy blisko skóry, przyłóż płaską stronę elementu tnącego do skóry i wykonuj ruchy w kierunku przeciwnym do kierunku wzrostu włosów.
- 2 W celu przystrzyżenia krawędzi zarostu trzymaj element tnący prostopadłe do skóry i przesuвай urządzenie w górę lub w dół, delikatnie przyciskając.

### Nasadki do brody

**Uwaga:** Akcesoria w zestawie mogą się różnić w zależności od produktu. Na pudełku znajdują się ilustracje przedstawiające akcesoria dostarczane w komplecie z urządzeniem.

Do urządzenia dołączonych jest kilka nasadek do kilkudniowego zarostu oraz regulowany grzebień. Ustawienia długości włosów są podane na nasadkach grzebieniowych. Ustawienia odpowiadają długości włosów po przycięciu i są podane w milimetrach.

### Nasadka grzebieniowa mm

## 114 Polski

|   |        |
|---|--------|
| Nasadka grzebieniowa nadająca efekt kilkudniowego zarostu | 1 mm   |
| Nasadka grzebieniowa nadająca efekt kilkudniowego zarostu | 2 mm   |
| Nasadka grzebieniowa nadająca efekt kilkudniowego zarostu | 3 mm   |
| Nasadka grzebieniowa nadająca efekt kilkudniowego zarostu | 5 mm   |
| Regulowany grzebień                                       | 3–7 mm |

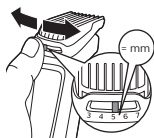

- 1 Załóż nasadkę na trymer.
- 2 Regulowany grzebień: Naciśnij regulator długości włosów i przesunij go w lewo lub w prawo, aby wybrać żądane ustawienie długości.
- 3 Przesuwaj nasadkę w kierunku przeciwnym do wzrostu włosów, aby uzyskać najlepsze efekty. Upewnij się, że nasadka grzebieniowa zawsze dotyka skóry całą powierzchnią.

### Nasadki do włosów na ciele

- Do przycinania włosów na ciele używaj zielonej nasadki z osłonką.
- Włosy powinny być czyste i suche, ponieważ mokre włosy przyklejają się do ciała. Podczas przycinania włosów w delikatnych miejscach zawsze używaj nasadki z osłonką.

- Nie wszystkie włosy rosną w tym samym kierunku. Wypróbuj różne kierunki przesuwania urządzenia (np. w górę, w dół, pod kątem). Do uzyskania optymalnych wyników potrzebna jest praktyka.
- Wykonuj łagodne, płynne ruchy, prowadząc urządzenie w taki sposób, aby osłonka stała dotykała skóry.
- Jeżeli na urządzeniu zbierze się dużo włosów, zdmuchnij je przed ponownym użyciem, aby uzyskać najlepsze efekty golenia.

### Nasadka do przycinania włosów na ciele

Załącz nasadkę do przycinania włosów na ciele na trymer, aby przyciąć włosy poniżej linii karku. Do urządzenia dołączona jest 1 nasadka do przycinania włosów na ciele. Ustawienia długości włosów są podane na nasadce grzebieniowej. Ustawienia odpowiadają długości włosów po przycięciu i są podane w milimetrach.

| Nasadka grzebieniowa                             | mm   |
|--|------|
| Nasadka do przycinania włosów na ciele (zielona) | 3 mm |

- 1 Załącz nasadkę do przycinania włosów na ciele na trymer.
- 2 Aby uzyskać najlepsze rezultaty, naciągaj skórę wolną ręką i przesuwaj nasadkę w kierunku przeciwnym do kierunku wzrostu włosów. Upewnij się, że nasadka grzebieniowa zawsze dotyka skóry całą powierzchnią.

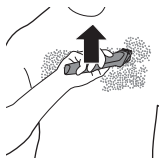

### Nasadki do modelowania włosów

#### Pełnowymiarowy trymer do włosów

Aby obciąć bardzo krótko (0,5 mm) włosy znajdujące się na głowie lub przystrzyc włosy na

karku i wokół uszu, należy użyć pełnowymiarowego trymera bez nasadki grzebieniowej.

- 1 Aby przyciąć włosy wokół uszu, uczesz końce włosów nad uszami.
- 2 Nachyl urządzenie w taki sposób, aby tylko jedna krawędź ostrzy tnących dotykała końców włosów podczas strzyżenia włosów wokół uszu.
- 3 W celu przycięcia włosów na karku lub boków odwróć urządzenie i wykonuj ruchy w dół.
- 4 Ruchy urządzeniem powinny być wolne i płynne. Wystarczy podążać za naturalną linią włosów.

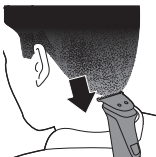

### Nasadki grzebieniowe

Załącz nasadkę grzebieniową na pełnowymiarowy trymer do włosów, aby równomiernie przyciąć włosy rosnące na głowie. Do urządzenia dołączone są 3 nasadki do przycinania włosów. Ustawienia długości włosów są podane na nasadkach grzebieniowych. Ustawienia odpowiadają długości włosów po przycięciu i są podane w milimetrach.

| Nasadka grzebieniowa | mm    |
|----------------------|-------|
| Nasadka grzebieniowa | 9 mm  |
| Nasadka grzebieniowa | 12 mm |
| Nasadka grzebieniowa | 16 mm |



- 1 Załącz nasadkę grzebieniową na trymer.
- 2 Powoli przesuwaj trymer w różnych kierunkach, aby uzyskać równomierną długość włosów. Upewnij się, że nasadka grzebieniowa zawsze dotyka skóry całą powierzchnią.

- Zawsze przesuwaj trymer w kierunku przeciwnym do kierunku wzrostu włosów. Dociskaj lekko.
- Strzyż włosy pasmami, aby objąć wszystkie partie wymagające przycięcia.

## Precyzyjne nasadki do owłosienia w obrębie twarzy

### Precyzyjny trymer

Za pomocą precyzyjnego trymera można nadać odpowiedni kształt i kontury zarostu, przycinając włosy blisko skóry (do długości 0,5 mm).



- 1 Trzymaj precyzyjną głowicę przycinającą prostopadłe do skóry i przesuwaj urządzenie w górę lub w dół, delikatnie przyciskając.

### Trymer do włosów w nosie

Trymer służy do przycinania włosów w nosie i w uszach.

- Upewnij się, że kanały nosowe są czyste. Kanały ucha zewnętrznego muszą być czyste i nie może w nich być woskowiny.
- Końcówki nasadki nie należy wsuwać głębiej niż 5 mm.
- Nasadki należy czyścić po każdym użyciu.

### Przycinanie włosów w nosie



- 1 Delikatnie wsuwaj i wysuwaj końcówkę nasadki z otworu nosowego i jednocześnie obracaj ją, aby przystryc włosy.



### Przycinanie włosów w uszach

- 1 Wolno przesunąć końcówkę przycinającą wzdłuż ucha, aby usunąć włoski wyrastające z małżowiny usznej.
- 2 Delikatnie wsuwać i wysuwać końcówkę przycinającą do kanału ucha i jednocześnie obracać ją, aby przystrzyc włosy.

## Czyszczenie

**Nie myj uchwytu pod bieżącą wodą. Tylko nasadki można płukać pod bieżącą wodą.**

**Do czyszczenia urządzenia nigdy nie używaj czyścików, środków ściernych ani silnie działających płynów takich jak benzyna lub aceton.**

**Nidy nie wycieraj elementu tnącego ręcznikiem ani chusteczką higieniczną, gdyż może to spowodować uszkodzenie ząbków trymera.**

### Po każdym użyciu: wyczyść pod bieżącą wodą

- 1 Wyłącz urządzenie i odłącz je od gniazda elektrycznego.
- 2 Zdejmij nasadkę grzebieniową lub tnące elementy z urządzenia.
- 3 Wypłucz komorę na włosy pod ciepłą bieżącą wodą.
- 4 Wyczyść nasadkę i elementy tnące pod ciepłą wodą.
- 5 Delikatnie strząśnij nadmiar wody i pozostaw wszystkie części do wyschnięcia.



### Dokładne czyszczenie

- 1 Wyłącz urządzenie i odłącz je od gniazda ściennego.



- 2 Przetrzyj uchwyt urządzenia suchą szmatką.
- 3 Zdejmij nasadkę grzebieniową lub element tnący z urządzenia.
- 4 Za pomocą dołączonej szczoteczki do czyszczenia usuń włosy, które nagromadziły się w komorze.
- 5 Za pomocą dołączonej szczoteczki do czyszczenia usuń włosy, które nagromadziły się na nasadkach lub elementach tnących.
- 6 Wyczyść elementy tnące pod ciepłą wodą.

**Uchwyt nie nadaje się do mycia pod bieżącą wodą.**

- 7 Wyczyść nasadki pod ciepłą wodą.
- 8 Delikatnie strząśnij nadmiar wody i pozostaw wszystkie części do wyschnięcia.

## Czyszczenie trymera do włosów w nosie

Trymer do włosów w nosie należy czyścić bezpośrednio po użyciu lub w trakcie korzystania, gdy na głowicy zbierze się dużo włosów lub brudu.



- 1 Wypłucz głowicę trymera gorącą wodą.
- 2 Włącz urządzenie i ponownie oplucz głowicę trymera, aby usunąć resztę włosów. Następnie włącz urządzenie ponownie.

Najlepszym sposobem czyszczenia głowicy trymera jest zanurzenie jej w misce z ciepłą wodą na kilka minut, a następnie włączenie urządzenia co pozwala usunąć odporne zanieczyszczenia i pozostałe włosy.

- 3 Delikatnie strząśnij nadmiar wody i pozostaw wszystkie części do wyschnięcia.

## Przechowywanie

- Przechowuj urządzenie w dołączonym etui.

Uwaga: Przed schowaniem urządzenia do etui sprawdź, czy jest zupełnie suche.

## Zamawianie akcesoriów

Akcesoria i części zamienne można kupić na stronie [www.philips.com/parts-and-accessories](http://www.philips.com/parts-and-accessories) lub u sprzedawcy produktów firmy Philips. Można też skontaktować się z Centrum Obsługi Klienta firmy Philips w swoim kraju (dane kontaktowe znajdują się w ulotce gwarancyjnej).

## Ochrona środowiska



- Symbol przekreślonego kontenera na odpady, oznacza, że produkt podlega selektywnej zbiórce zgodnie z postanowieniami Dyrektywy 2012/19/UE.



- Symbol przekreślonego kontenera na odpady, oznacza, że produkt zawiera baterie lub akumulatory, które podlegają selektywnej zbiórce zgodnie z postanowieniami Dyrektywy 2006/66/WE.
- Takie oznakowanie informuje, że produkt oraz baterie i akumulatory po okresie użytkowania, nie mogą być wyrzucone wraz z innymi odpadami pochodzącymi z gospodarstwa domowego.

- Użytkownik ma obowiązek oddać zużyty produkt oraz baterie i/lub akumulatory do podmiotu prowadzącego zbieranie zużytego sprzętu elektrycznego i elektronicznego, tworzącego system zbierania takich odpadów - w tym do odpowiedniego sklepu, lokalnego punktu zbiórki lub jednostki gminnej. Zużyty sprzęt oraz baterie i akumulatory mogą mieć szkodliwy wpływ na środowisko i zdrowie ludzi z uwagi na potencjalną zawartość niebezpiecznych substancji, mieszanin oraz części składowych.
- W celu profesjonalnego usunięcia akumulatora należy udać się do podmiotu prowadzącego zbieranie akumulatorów lub centrum serwisowego firmy Philips.
- Gospodarstwo domowe spełnia ważną rolę w przyczynianiu się do ponownego użycia i odzysku surowców wtórnych, w tym recyklingu, zużytego sprzętu. Na tym etapie kształtuje się postawy, które wpływają na zachowanie wspólnego dobra jakim jest czyste środowisko naturalne.

## Wymowanie akumulatora

**Przed wyrzuceniem zużytego urządzenia wyjmij z niego akumulator. Przed wyjęciem akumulatora upewnij się, czy urządzenie jest odłączone od gniazdka elektrycznego, a akumulator jest całkowicie rozładowany.**

**Stosuj wszystkie niezbędne środki bezpieczeństwa podczas otwierania urządzenia za pomocą narzędzi i podczas utylizacji akumulatora.**

- 1 Sprawdź, czy w tylnej lub w przedniej części urządzenia znajdują się śrubki. Jeśli tak, odkręć je.
- 2 Zdejmij tylny lub przedni panel urządzenia za pomocą śrubokrętu. Jeśli to konieczne, zdejmij również dodatkowe śrubki i części, aż zobaczysz płytkę drukowaną wraz z akumulatorem.
- 3 Wyjmij akumulator.

## Gwarancja i pomoc techniczna

Jeśli potrzebujesz pomocy lub dodatkowych informacji, odwiedź stronę **[www.philips.com/support](http://www.philips.com/support)** lub zapoznaj się z treścią międzynarodowej gwarancji.

## Ograniczenia gwarancji

Elementy tnące nie są objęte warunkami gwarancji międzynarodowej, ponieważ podlegają zużyciu.