

# Suszarka do włosów

Instrukcja obsługi

PL



## SENCOR®

SHD 6600 / SHD 6600V / SHD 6600W

### Tłumaczenie oryginalnej instrukcji

Przed użyciem tego urządzenia prosimy o dokładne zapoznanie się z niniejszą instrukcją. Przed użyciem tego urządzenia prosimy o dokładne zapoznanie się z niniejszą instrukcją, nawet jeżeli używają Państwo produktu podobnego typu. Urządzenie należy stosować wyłącznie w sposób, jaki został opisany w niniejszej instrukcji obsługi. Na wszelki wypadek zachowaj niniejszą instrukcję. Jeśli będziesz sprzedawać urządzenie innej osobie, zapewnij, aby była do niego dołączona niniejsza instrukcja obsługi.

Rozpakuj uważnie urządzenie, zwracając przy tym uwagę, abyś nie wyrzucił żadnej części materiału opakowaniowego, zanim nie znajdziesz wszystkich części urządzenia. Minimum przez okres ustawowej rękojmi za wady produktu lub gwarancji na jakość zalecamy przechować oryginalne opakowanie transportowe, materiał opakowaniowy, paragon oraz potwierdzenie o zakresie odpowiedzialności, lub kartę gwarancyjną. Na przypadek konieczności transportu produktu, zalecamy urządzenie ponownie zapakować w oryginalny karton producenta.

## TREŚCI

ISTOTNE WSKAZÓWKI BEZPIECZEŃSTWA .....	3
OPIS SUSZARKI DO WŁOSÓW .....	7
OPIS PRZYCISKÓW FUNKCYJNYCH .....	8
OBSŁUGA SUSZARKI DO WŁOSÓW .....	8
CZYSZCZENIE I KONSERWACJA .....	9
DANE TECHNICZNE .....	10
WSKAZÓWKI I INFORMACJE DOTYCZĄCE POSTĘPOWANIA ZE ZUŻYTYM OPAKOWANIEM .....	10
UTYLIZACJA ZUŻYTYCH URZĄDZEŃ ELEKTRYCZNYCH I ENERGETYCZNYCH .....	10

## **ISTOTNE WSKAZÓWKI BEZPIECZEŃSTWA PROSIMY UWAŻNIE PRZECZYTAĆ I ZACHOWAĆ NA PRZYSZŁOŚĆ.**

- Niniejsze urządzenie mogą obsługiwać dzieci w wieku 8 lat i starsze lub osoby z obniżonymi fizycznymi, zmysłowymi lub psychicznymi zdolnościami, bądź z niedostatecznymi doświadczeniami lub wiedzą, o ile znajdują się pod nadzorem, lub jeśli zostały pouczone o bezpiecznym sposobie eksploatacji urządzenia i zrozumiały potencjalne niebezpieczeństwa.
- Dzieci nie mogą bawić się urządzeniem.
- Czyszczenia i konserwacji nie mogą dokonywać dzieci, nad którymi nie jest sprawowany nadzór.
- Jeżeli przewód zasilający uległ uszkodzeniu, jego wymianę należy powierzyć do fachowego punktu serwisowego, aby nie dopuścić do niebezpiecznych sytuacji. Zabronione jest używanie urządzenia z uszkodzonym przewodem zasilającym.

**Ostrzeżenie:**

Nie używaj niniejszego urządzenia w pobliżu wody.

**Ostrzeżenie:**

Tego urządzenia nie używaj w pobliżu wanien, pryszniców, umywalek lub innych naczyń zawierających wodę.

- Jeśli korzystasz z urządzenia w łazience, po użyciu odłącz je od gniazdka sieciowego przez wyciągnięcie wtyczki, ponieważ bliskość wody stanowi zagrożenie, nawet jeśli urządzenie jest wyłączone.
- Do kolejnej ochrony zalecana jest instalacja w obwodzie elektrycznym łazienki wyłącznika różnicowoprądowego (RCD) na prądy znamionowe ciągłe 30 mA. Prosimy zwrócić się o radę do elektryka.

- Starannie rozpakuj wyrób, zwracając uwagę, by nie wyrzucić żadnej części materiału pakowego, zanim znajdziesz wszystkie elementy produktu.
- Przed podłączeniem urządzenia do sieci należy się upewnić, że napięcie podane na tabliczce znamionowej urządzenia odpowiada napięciu sieciowemu w kontakcie.
- Nigdy nie należy używać akcesoriów, które nie zostały dostarczone razem z tym urządzeniem, lub nie są przeznaczone do tego typu urządzeń.
- Należy upewnić się, że przewód sieciowy i wtyczka nie mogą się dostać do kontaktu z wodą i wilgocią.
- Urządzenia nie wolno polewać wodą ani żadną inną cieczą. Urządzenia ani jego części nie wolno zanurzać w wodzie lub innej cieczy.
- Urządzenie jest przeznaczone do użytku domowego. Urządzenia nie należy używać w warunkach przemysłowych lub na zewnątrz!
- W pobliżu urządzenia nie należy używać aerozoli.
- Jeżeli urządzenie nie będzie używane, należy je odłączyć od sieci. Podobnie należy postąpić w przypadku czyszczenia lub przemieszczania urządzenia.
- Urządzenia nie wolno ustawiać na kuchence gazowej lub elektrycznej lub w pobliżu nich. Nie należy umieszczać urządzenia w pobliżu otwartego ognia ew. urządzeń i przedmiotów będących źródłem ciepła.
- Nie należy używać uszkodzonego urządzenia lub urządzenia z uszkodzonym przewodem zasilającym lub z uszkodzoną wtyczką sieciową.

- W żadnym wypadku nie należy naprawiać urządzenia samodzielnie ani w żaden sposób go nie modyfikować – istnieje ryzyko porażenia prądem elektrycznym. Wszelkie naprawy tego urządzenia należy powierzać fachowemu serwisowi lub specjalistycznej firmie. Ingerencje w urządzenie w trakcie obowiązywania gwarancji grożą ryzykiem jej utraty.
- Nie należy umieszczać przewodu zasilającego urządzenia w pobliżu rozgrzanych powierzchni lub ostrych przedmiotów. Na przewód zasilający nie należy kłaść ciężkich przedmiotów, kabel należy umieścić w taki sposób, aby nikt po nim nie chodził lub nie mógł się o niego potknąć. Należy dbać o to, aby przewód zasilający nie zwisał przez krawędź stołu lub nie dotykał gorących powierzchni.
- Nie należy odłączać urządzenia z prądu pociągając za kabel – niebezpieczeństwo uszkodzenia przewodu zasilającego / wtyczki. Przewód należy odłączać od kontaktu pociągając za wtyczkę.
- Nie należy używać urządzenia do innych celów niż te, do których jest przeznaczone.
- Należy dbać o to, aby przy włączaniu urządzenia nie była zakryta kratka zasysania powietrza ani otwór nadmuchowy.
- Należy dbać o to, aby w żadnym z otworów urządzenia nie pozostawały włosy ani nitki z tkanin.
- Producent nie odpowiada za szkody spowodowane na skutek niewłaściwego użycia urządzenia i jego wyposażenia (za zranienia, oparzenia, pożar, złą jakość potraw itp.)

# Suszarka do włosów



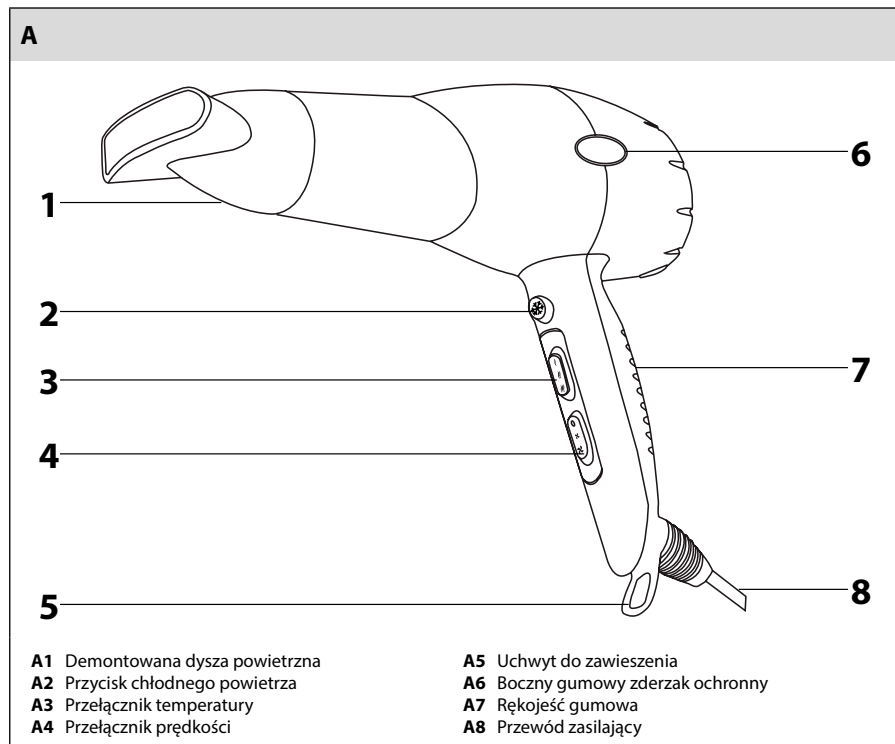

SHD 6600 / SHD 6600V / SHD 6600W

PL

## OPIS SUSZARKI DO WŁOSÓW



## OPIS PRZYCISKÓW FUNKCYJNYCH

B	
1 ————— 	 ————— 4
2 ————— 	 ————— 5
3 ————— 	0 ————— 6
<b>B1</b> Temperatura maksymalna	<b>B4</b> 2. stopień prędkości
<b>B2</b> Temperatura średnia	<b>B5</b> 1. stopień prędkości
<b>B3</b> Temperatura minimalna	<b>B6</b> Wyłącz

## OBSŁUGA SUSZARKI DO WŁOSÓW

- 1) Wtyczkę przewodu zasilającego należy włożyć do gniazdka elektrycznego.
- 2) Na rączce suszarki ustawiamy najpierw temperaturę (małą, średnią albo maksymalną).
- 3) Potem suszarkę przełączamy ze stanu „wyłącz” na pierwszy albo drugi syopień prędkości.
- 4) Żeby całkowicie wyłączyć suszarkę przełączamy wyłącznik temperatury w położenie „wyłącz”.

**Rada:**

Aby osiągnąć jak najlepsze wyniki, przed użyciem suszarki należy umyć włosy szamponem, wytrzeć je ręcznikiem usuwając nadmiar wilgoci i rozczesać je. Zaleca się użycie odżywki, ewentualnie balsamu do włosów ułatwiających rozczesywanie i suszenie włosów.

**Przycisk chłodnego powietrza**

Z przycisku chłodnego powietrza można skorzystać równocześnie z dowolnym stopniem mocy. Służy on do utrwalenia fryzury po wysuszeniu włosów gorącym powietrzem.

**Uwaga:**

Przycisk chłodnego powietrza musi być przez cały czas włączony; po jego wyłączeniu będzie ponownie nawiewane gorące powietrze.

**Koncentrator powietrza**

Jeśli podczas suszenia włosów chcą Państwo wymodelować fryzurę (lub ukierunkować strumień powietrza na konkretne miejsce), wówczas do otworu, przez który wydobywa się powietrze, należy przymocować koncentrator.

**Uchwyt do zawieszania**

Jeżeli potrzebują Państwo w trakcie suszenia odłożyć suszarkę, to można ją powiesić za oko służące do zawieszania.



## CZYSZCZENIE I KONSERWACJA



### Uwaga:

Przed rozpoczęciem czyszczenia należy odłączyć urządzenie od źródła prądu.

- Do czyszczenia zewnętrznych elementów urządzenia zalecamy użycie miękkiej ściereczki zwilżonej letnią wodą. Nie należy używać silnych środków czyszczących lub rozpuszczalników, w przeciwnym wypadku mogłyby dojść do uszkodzenia powierzchni urządzenia.
- Po każdym użyciu zalecamy wyczyścić wlotową część suszarki, do której często dostają się włosy.
  - 1) Zdejmij kratkę wlotową poprzez jej przekręcenie (por. rys. C).
  - 2) Wyczyść całą wewnętrzną część.
  - 3) Załóż ponownie kratkę.

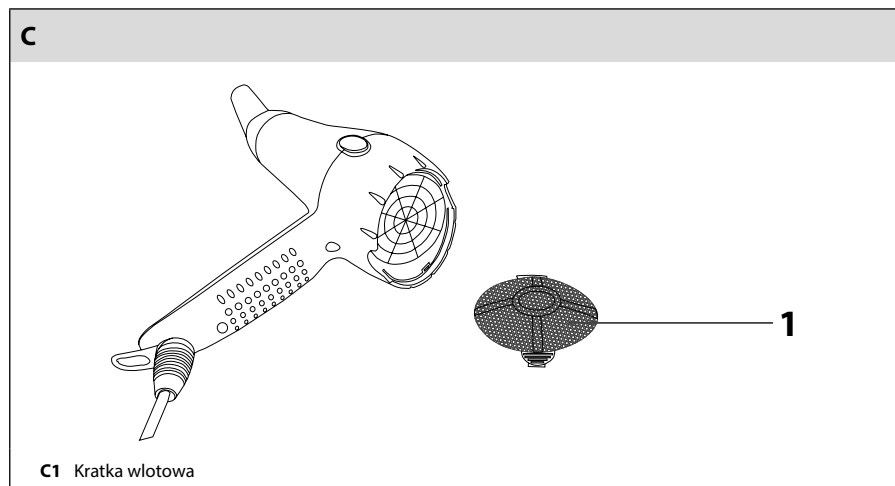

**DANE TECHNICZNE**

Napięcie nominalne .....	220-240V
Nominalna częstotliwość.....	50 Hz
Pobór mocy .....	2000W
Klasa ochrony (przed porażeniem prądem elektrycznym) .....	II
Głośność .....	70dB(A)

Deklarowana wartość emisji głośności tego urządzenia wynosi 68 dB(A), co oznacza poziom A mocy akustycznej w stosunku do referencyjnej mocy akustycznej 1 pW.

**Wyjaśnienie terminów technicznych**

Stopień ochrony przed porażeniem prądem elektrycznym:

Klasa II – Ochrona przed porażeniem prądem elektrycznym jest zapewniona za pomocą podwójnej lub wzmacnionej izolacji.

Zmiany w tekście i parametrach technicznych zastrzeżone.

**WSKAZÓWKI I INFORMACJE DOTYCZĄCE POSTĘPOWANIA ZE ZUŻYTYM OPAKOWANIEM**

Zużyty materiał opakowaniowy należy przekazać do punktu zbioru surowców wtórnych wyznaczonego przez władze lokalne.

**UTYLIZACJA ZUŻYTYCH URZĄDZEŃ ELEKTRYCZNYCH I ENERGETYCZNYCH**

Ten symbol na produktach lub wyrobach oznacza, że zużyte urządzenia elektryczne i elektroniczne nie mogą być wyrzucane do zwykłych odpadów komunalnych. Do poprawnej utylizacji, odnowy lub recyklingu oddaj takie produkty w miejscach zbiorczych dla tego typu odpadów. Alternatywnie w niektórych państwach Unii Europejskiej albo innych krajach europejskich możesz oddać swe wyroby lokalnemu sprzedawcy w czasie zakupu podobnego nowego wyrobu. W wyniku właściwej utylizacji tego produktu pomagasz zachować cenne źródła naturalne i przyczyniasz się do zapobiegania potencjalnych negatywnych wpływów na środowisko naturalne i zdrowie człowieka, które mogłyby być następstwem niewłaściwej utylizacji odpadów. Aby uzyskać więcej informacji, skontaktuj się z lokalnymi władzami lub punktem zbioru surowców wtórnych. Przy niewłaściwej utylizacji tego rodzaju odpadów mogą zostać nałożone grzywny zgodnie z przepisami krajowymi.

**Dla podmiotów gospodarczych na terenie Unii Europejskiej**

Jeżeli chcesz likwidować urządzenia elektryczne i elektroniczne, załadaj potrzebnych informacji od swojego sprzedawcy lub dostawcy.

**Likwidacja w krajach poza Unię Europejską**

Symbol ten obowiązuje na terenie Unii Europejskiej. W razie konieczności utylizacji tego produktu, załadaj potrzebnych informacji o poprawnym sposobie utylizacji od lokalnych urzędów lub od samego sprzedawcy.



Niniejszy produkt spełnia wszelkie podstawowe wymagania dyrektyw UE, które go obejmują.

# Suszarka do włosów

SHD 6600 / SHD 6600V / SHD 6600W

PL

# Suszarka do włosów

SHD 6600 / SHD 6600V / SHD 6600W