

# lionelo

User manual  
Instrukcja obsługi  
Bedienungsanleitung  
Инструкция по эксплуатации  
Manuale d'uso  
Manuel de l'Utilisateur  
Manual de usuario  
Handleiding  
Naudojimo instrukcija  
Návod k obsluze

Használati utasítás  
Manual utilizare  
Bruksanvisning  
Bruksanvisning  
Brugsvejledning  
Käyttöopas  
Manual de instruções  
Οδηγίες χρήσης  
Kasutusjuhend  
Lietošanas instrukcija

## Harmony i-Size

Baby car seat  
Fotelik samochodowy  
Kindersitz  
Детское автокресло  
Seggiolino auto  
Siège auto bébé  
Silla de coche  
Autostoeltje  
Kūdīkio automobilinė kėdutė  
Dětská autosedačka  
Baba autósülés  
Scaun auto pentru bebeluși  
Bilbarnstol  
Bilsete  
Autostol  
Auton turvaistuin  
Cadeira auto  
Παιδικό κάθισμα αυτοκινήτου  
Auto turvatool  
Auto sēdeklītis

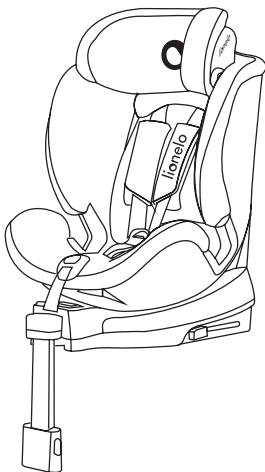

[www.lionelo.com](http://www.lionelo.com)



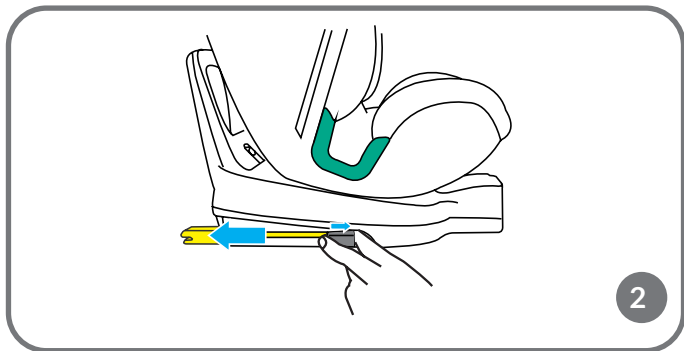
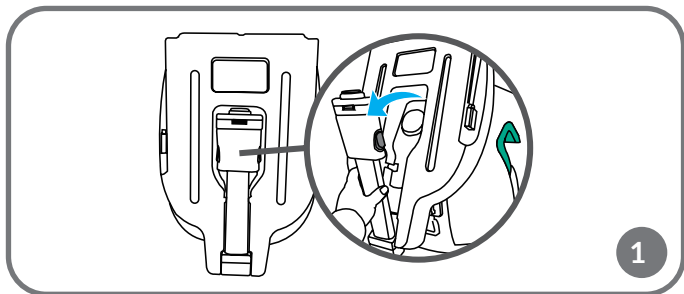
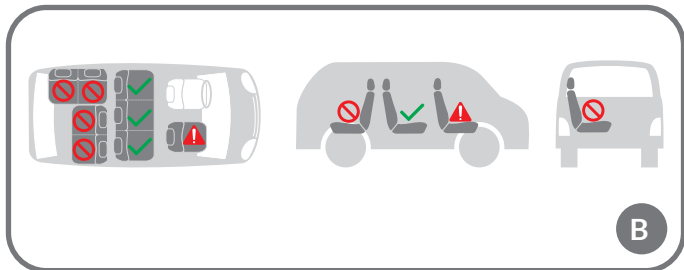

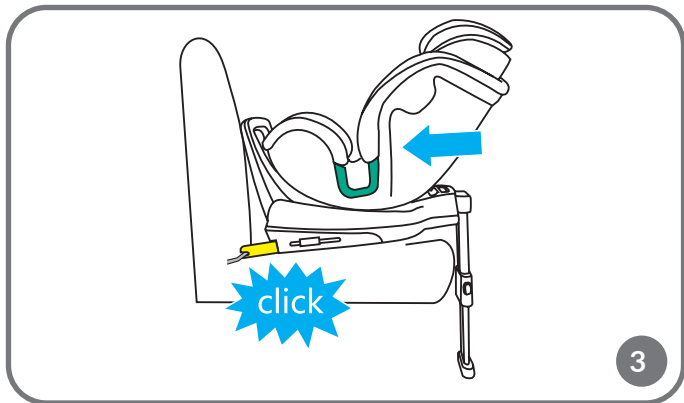

3

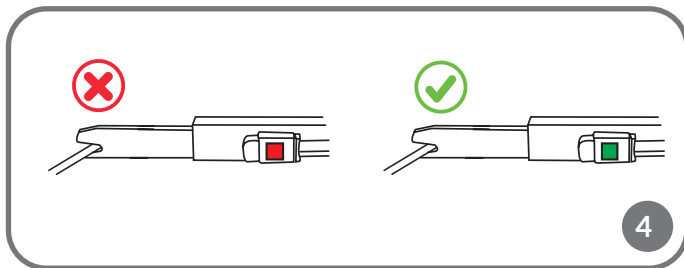

4

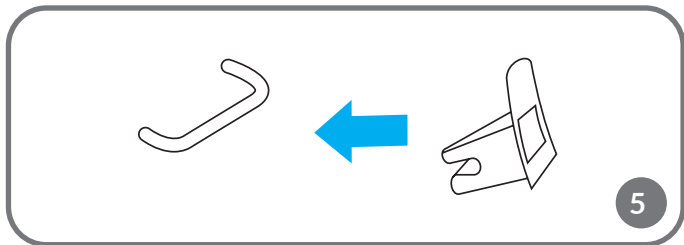

5

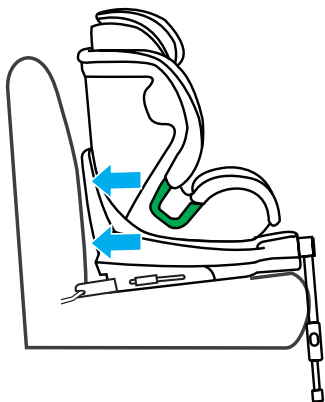

6

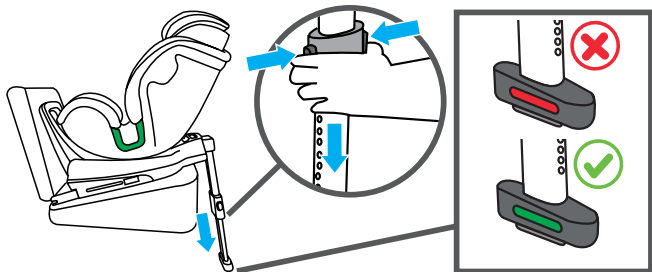

7

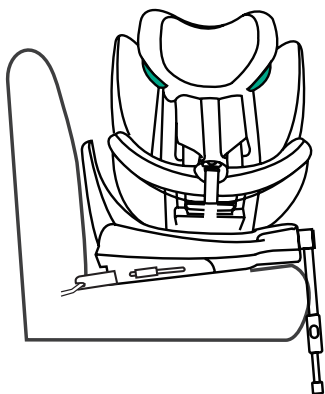

8

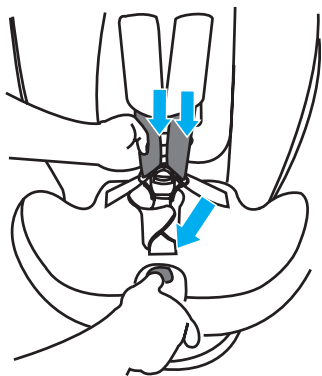

9

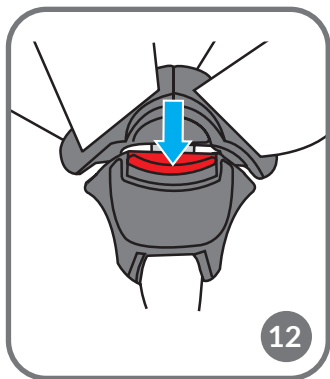
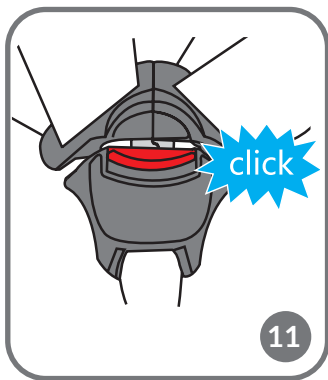
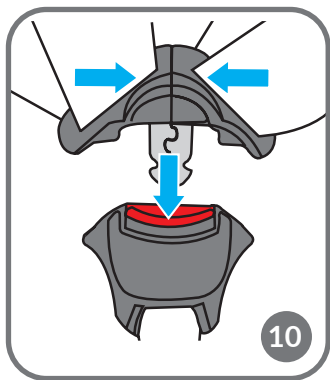

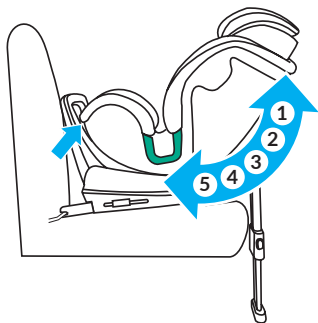

14

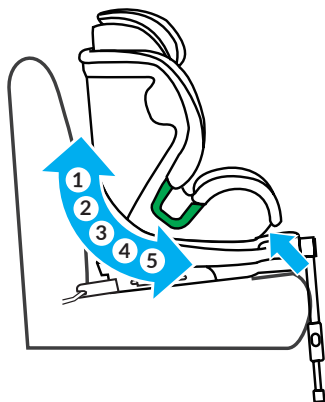

15



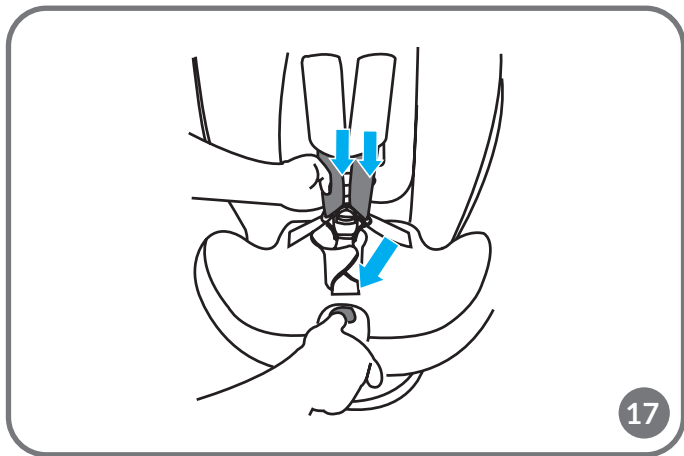
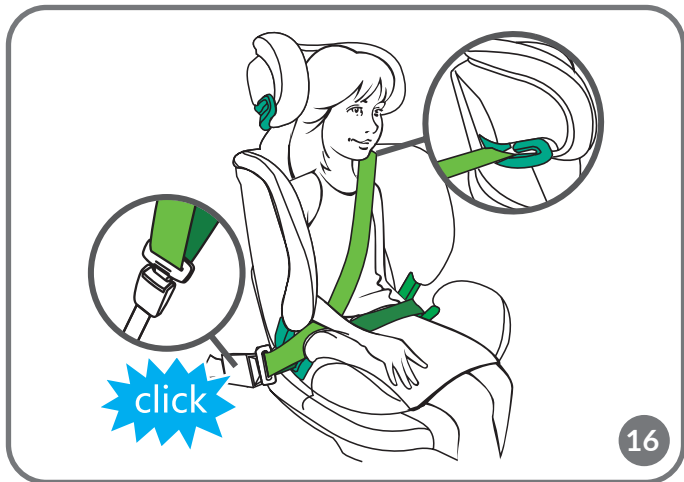

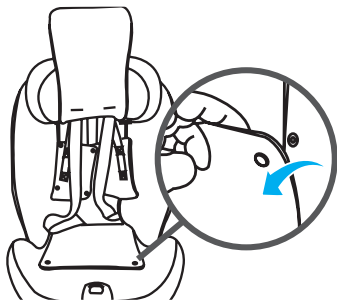

18

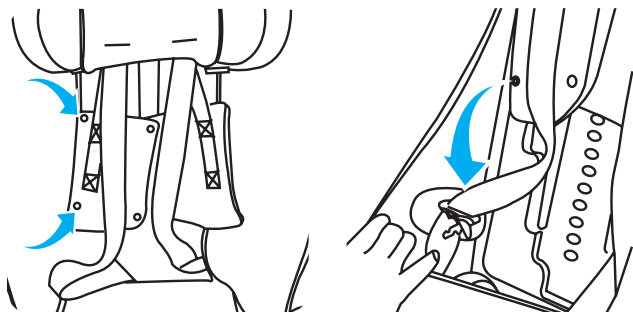

19

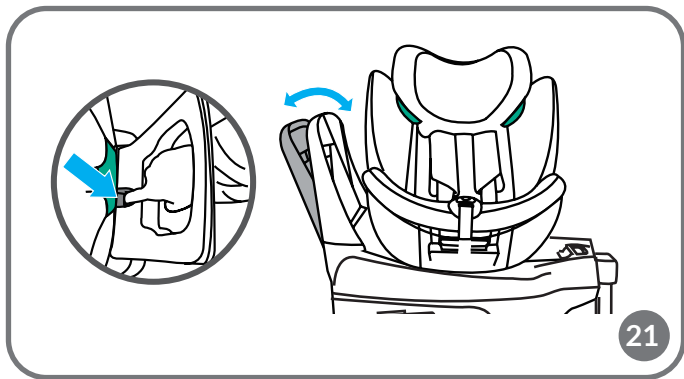
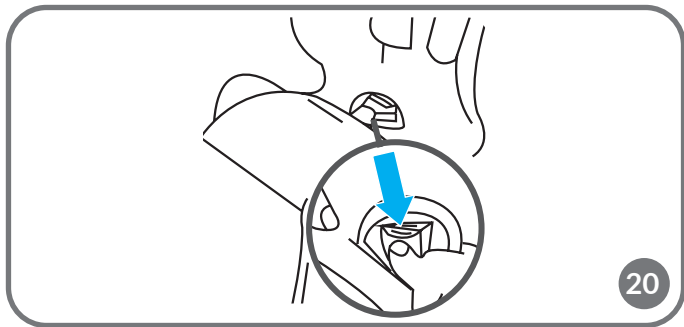

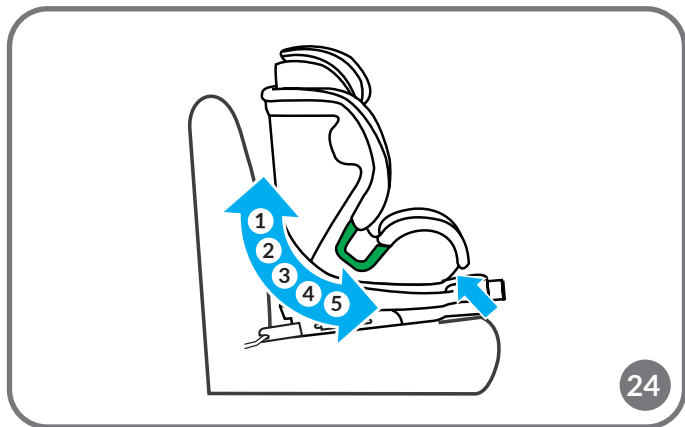
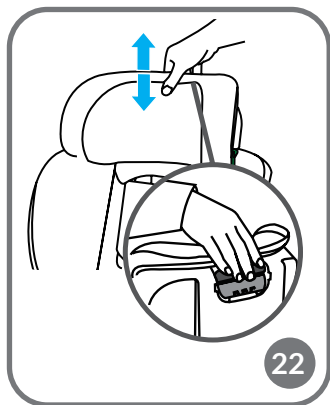

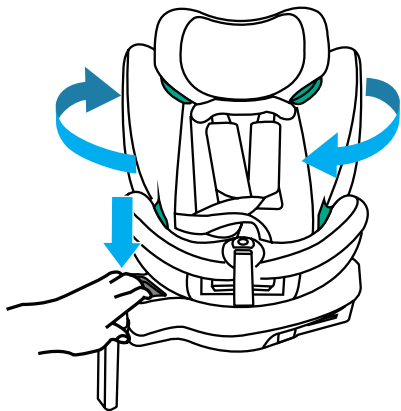

25

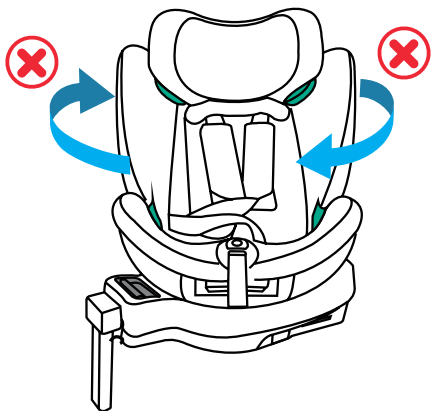

26

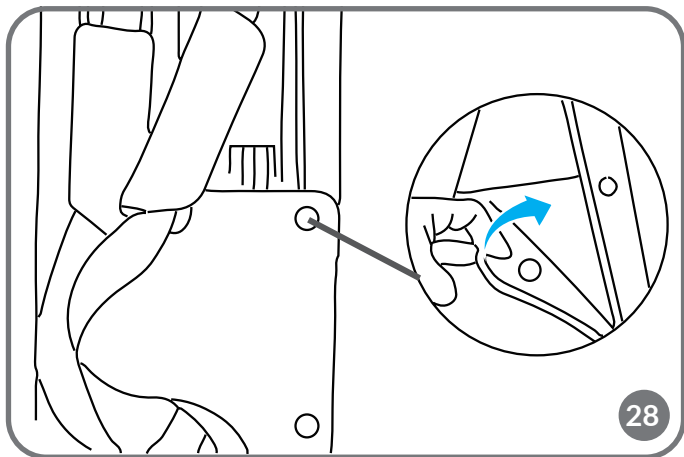
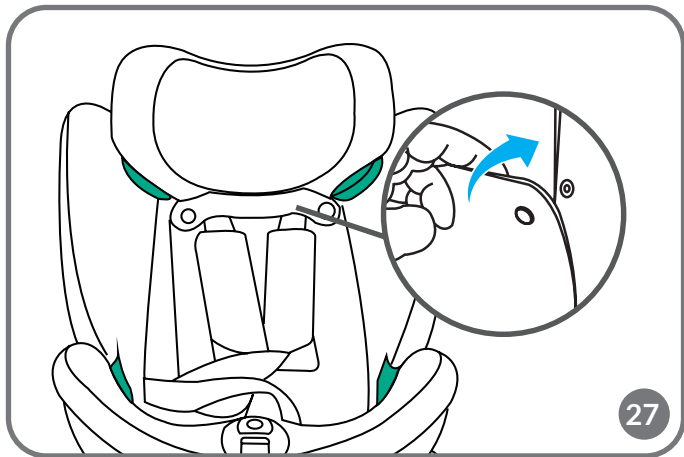

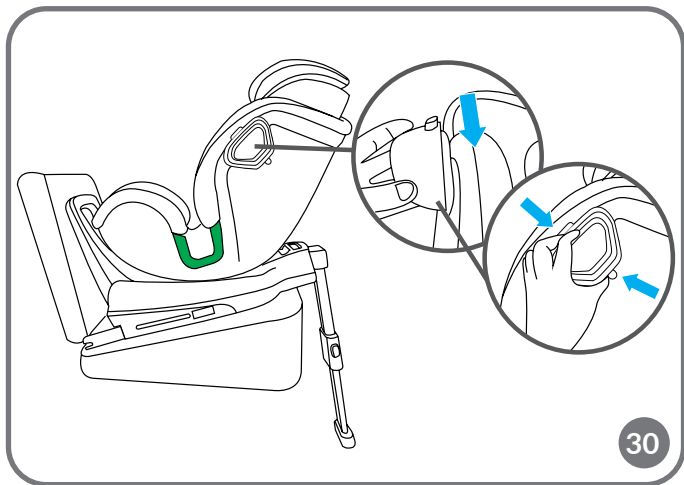
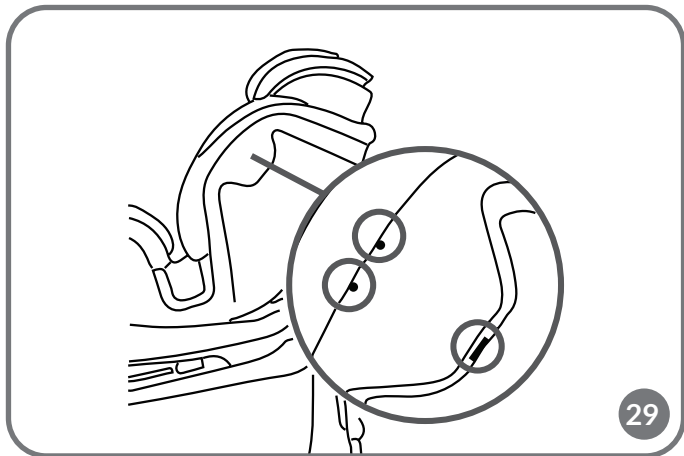

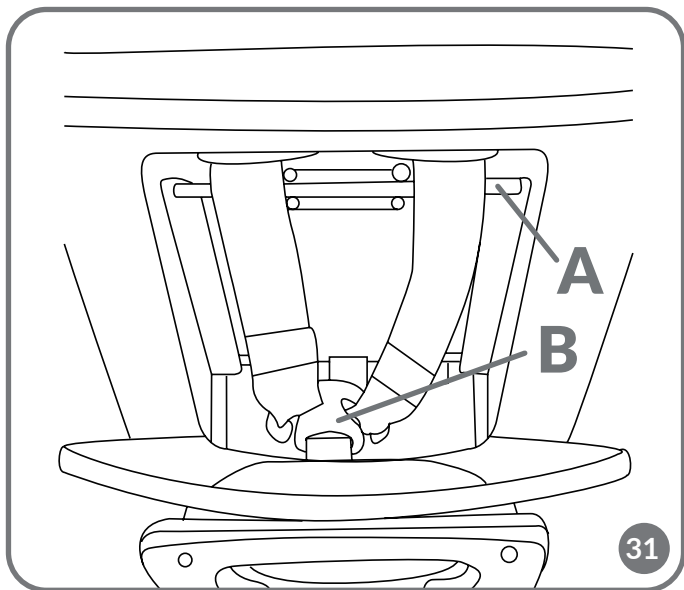



**Dear Customer!**

If you have any comments or questions about the product you have purchased, please contact us: [help@lionelo.com](mailto:help@lionelo.com)

**Manufacturer:**

BrandLine Group Sp. z o.o.  
A. Kręglewskiego 1, 61-248 Poznań, Poland

**Information for the growth group from 40 to 105 cm (maximum weight of the child 18 kg)****NOTICE**

This is an i-Size Enhanced Child Restraint System. It is approved according to UN Regulation No 129, for use in, i-Size compatible vehicle seating positions as indicated by vehicle manufacturers in the vehicle users' manual.

If in doubt, consult either the Enhanced Child Restraint System manufacturer or the retailer.

**Information for the 100 to 150 cm growth group****NOTICE**

This is a i-Size booster seat Enhanced Child Restraint System. It is approved according to UN Regulation No 129, for use primarily in " i-Size seating positions" as indicated by vehicle manufacturers in the vehicle user's manual.

If in doubt, consult either the Enhanced Child Restraint System manufacturer or the retailer.

The product is only suitable for installation on the locations marked with the symbol  in fig. B marked i-Size.

The product is suitable for installation on the seat marked with the symbol  in fig. B only forward-facing and with the airbag deactivated. It is recommended that the seat should only be installed in the rear seats of the car.

## **WARNINGS:**

1. The product is designed for children between 40 and 150 cm tall.
2. If your child is less than 15 months old or less than 76 cm tall, do not use a forward-facing seat.
3. Hard parts and plastic parts of the child restraint system should be placed and installed in such a way that they cannot be trapped by a sliding seat or vehicle door under normal vehicle operating conditions.
4. For rear-facing installation, do not use the seat where the front airbag is active.
5. Any seatbelt that restrains the child must be well-fitted to the child's sizes. The belts must not be twisted.
6. The straps securing the restraint to the vehicle must be tight, and the stabilizing leg must be in contact with the ground of the car.
7. Make sure the lap belts run low to adequately secure the pelvis.
8. If the product has been exposed to strong elements (such as impact), it should be replaced.
9. Do not make any changes to the seat or add new components without approval from the approval authority. To ensure maximum safety for your child, the equipment should be attached and used as recommended in the instructions.
10. The plastic parts of this seat can heat up in the sun and cause burns on the child's skin.
11. Never leave a child alone in a car seat in a vehicle.
12. Luggage and other similar items should be secured so that they will not cause any injury in a collision situation.
13. Do not use the seat without its fabric cover.
14. The cover cannot be replaced with an item from another set. It is an integral part of the set and affects the operation of the restraint.
15. Always carry this instruction manual with you.
16. Refer to the vehicle manufacturer's owner's instruction

manual.

17. The device may not fit all approved vehicles when adjusted for a range above 135 cm.



## **BATTERY SUPPLY INFORMATION**

1. **WARNING: This product contains a button battery. If a button battery is swallowed, there is a risk of serious chemical internal burns.**
2. **WARNING: Dispose of used batteries immediately. Keep new and used batteries out of the reach of children. Seek medical advice immediately if you suspect batteries have been swallowed or inserted into any part of the body.**
3. Do not recharge disposable batteries.
4. Insert the battery into the compartment according to the polarity (+ and -) and the markings inside the compartment.
5. Always remove an exhausted battery. A battery left in the product may leak or explode and destroy the product.
6. Do not short-circuit the power supply terminals.
7. To ensure proper operation of the product, ensure that CR1620 3V type battery is used.
8. If the product is not used for a long period of time, remove the battery from the compartment.
9. Keep batteries away from children.
10. Do not throw batteries into fire. Explosion hazard.
11. Dispose of batteries according to regulations by throwing them into specially designated containers.

## LIST OF PARTS (FIG. A)

- |   |  |
|---|--|
| <ol style="list-style-type: none"> <li>1. Headrest</li> <li>2. Shoulder belt guide</li> <li>3. Seat belt cover</li> <li>4. Seat belt buckle</li> <li>5. Seat belts</li> <li>6. Lap belt guide</li> <li>7. Seat belt tension adjustment button</li> <li>8. Seat tilt adjustment lever</li> <li>9. Seat belt tension adjustment strap</li> <li>10. ISOFIX sliding button</li> <li>11. Seat rotation button</li> </ol> | <ol style="list-style-type: none"> <li>12. Stabilizing leg</li> <li>13. Stabilizing leg adjustment button</li> <li>14. Headrest adjustment lever</li> <li>15. Storage compartment for the instruction manual</li> <li>16. Anti-rotation frame</li> <li>17. Anti-rotation frame adjustment button</li> <li>18. ISOFIX guides</li> <li>19. Advanced side protection</li> <li>20. Reduction insert</li> </ol> |
|---|--|

## INSTALLATION IN THE CAR

Seat installation	Seat orientation	Seat position	Child's measurement
<ul style="list-style-type: none"> <li>- Installation with ISOFIX and stabilizing leg</li> <li>- Child fastened with seat belt</li> </ul> <p><b>Adjust the seat to one of the 5 available positions (see: Seat tilt adjustment).</b></p>	Rearward-facing		From 40 to 105 cm  <b>Child's weight: maximum 18 kg</b>
<ul style="list-style-type: none"> <li>- Installation with ISOFIX and stabilizing leg</li> <li>- Child fastened with seat belt</li> </ul> <p><b>Adjust the seat to one of the 5 available tilt positions of the backrest (see: Seat tilt adjustment).</b></p>	Forward-facing		From 76 to 105 cm  <b>Child's weight: maximum 18 kg</b>

Seat installation	Seat orientation	Seat position	Child's measurement
- Installation with ISOFIX and car belts - Installation with car belts alone  <b>Adjust the seat to one of the 5 available tilt positions of the backrest (see: Seat tilt adjustment).</b>	Forward-facing		From 100 to 150 cm

## REARWARD-FACING (40 – 105 CM)

**Note!** Children under 76 cm in height can use the seat only with a reduction pad.

1. Extend the stabilizing leg (fig. 1) and adjust the anti-rotation frame to the desired position (see: Anti-rotation frame adjustment).
2. Place the car seat on the couch of the car.
3. Push in the sliding button and extend the ISOFIX arms (fig. 1). Anchor the ISOFIX arms into the attachments located in the car's bench seat (fig. 3). The arms will interlock and you will hear a characteristic click. The green indicator on the ISOFIX button must be visible on both sides of the seat (fig. 4).
4. If necessary, use the included ISOFIX guides (fig. 5).
5. Press the seat against the backrest of the car's bench seat. Push the base with a left-right movement towards the backrest to make sure it is pressed as tightly as possible against the car bench seat (fig. 6).
6. Press the stabilizing leg adjustment button (13, fig. A) and slide out the retracted part of the leg (fig. 7).
7. Adjust the height of the leg so that the foot meets resistance from the vehicle floor. Now you can release the button.
8. Make sure that the stabilizing leg's unfolding indicator is green and that the leg touches the vehicle's ground and is not crooked (A, fig. 7).

**NOTE!** Never mount the foot from the support leg on the glove box in the floor of the car. This risks snagging the compartment during an accident. If in doubt, consult your vehicle's owner's manual.

**NOTE!** The support leg must never hang in the air and no objects may be placed under it.

9. Press the seat rotation button (11, fig. A), and then move the seat to the side position, at a 90-degree angle (fig. 8).
10. Loosen the seat belts by pressing the belt adjustment button (7, fig. A) and pulling gently on the shoulder belts (fig. 9).
11. To undo the 5-point seat belts, press the red button on the buckle (fig. 12).
12. Place the child in the seat.
13. Connect the belt connectors , and then insert them into the buckle (fig. 10). You will hear a characteristic click (fig. 11).
14. Adjust the headrest (see: Headrest adjustment).
15. Tighten the belts by pulling on the belt adjustment strap (fig. 13).
16. Press the seat rotation button (11, fig. A), then move the seat to the rearward-facing position (fig. 14). The correct setting will be signaled by a click.
17. Using the tilt adjustment button, adjust the seat to one of the 5 available positions (see: Seat tilt adjustment).

**Note!** The reduction insert should be removed when the seat is used by a child over 76 cm tall.

**Note!** Make sure that the seat belts fit tightly on the child's body and that they are not twisted. Make sure the lap belts run low and protect the child's pelvis. The belts should be tight against the child's body, but should not be too tight and cause discomfort.

## REARWARD-FACING (76 – 105 CM)

1. Extend the stabilizing leg (fig. 1) and adjust the anti-rotation frame to the desired position (see: Anti-rotation frame adjustment).
2. Place the car seat on the couch of the car.
3. Push in the sliding button and extend the ISOFIX arms (fig. 1). Anchor the ISOFIX arms into the attachments located in the car's bench seat (fig. 3). The arms will interlock and you will hear a characteristic click. The green indicator on the ISOFIX button must be visible on both sides of the seat (fig. 4).
4. If necessary, use the included ISOFIX guides (fig. 5).
5. Press the seat against the backrest of the car's bench seat. Push the base with a left-right movement towards the backrest to make sure it is pressed as tightly as possible against the car bench seat (fig. 6).

6. Press the stabilizing leg adjustment button (13, fig. A) and slide out the retracted part of the leg (fig. 7).
7. Adjust the height of the leg so that the foot meets resistance from the vehicle floor. Now you can release the button.
8. Make sure that the stabilizing leg's unfolding indicator is green and that the leg touches the vehicle's ground and is not crooked (A, fig. 7).

**NOTE!** Never mount the foot from the stabilizing leg on the glove box in the floor of the car. This risks snagging the compartment during an accident. If in doubt, consult your vehicle's owner's manual.

**NOTE!** The support leg must never hang in the air and no objects may be placed under it.

9. Press the seat rotation button (11, fig. A), and then move the seat to the side position, at a 90-degree angle (fig. 8). The correct setting will be signaled by a click.
10. Loosen the seat belts by pressing the belt adjustment button (7, fig. A) and pulling gently on the shoulder belts (fig. 9).
11. To undo the 5-point seat belts, press the red button on the buckle (fig. 12).
12. Place the child in the seat.
13. Connect the belt connectors , and then insert them into the buckle (fig. 10). You will hear a characteristic click (fig. 11).
14. Adjust the headrest (see: Headrest adjustment).
15. Tighten the belts by pulling on the belt adjustment strap (fig. 13).
16. Press the seat rotation button (11, fig. A), then move the seat to the forward-facing position (fig. 15). The correct setting will be signaled by a click.
17. Using the tilt adjustment button, adjust the seat to one of the 5 available positions (see: Seat tilt adjustment).

**Note!** Make sure that the seat belts fit tightly on the child's body and that they are not twisted. Make sure the lap belts run low and protect the child's pelvis. The belts should be tight against the child's body, but should not be too tight and cause discomfort.

## **REARWARD-FACING (100 – 150 CM)**

1. Fold the stabilizing leg (see: Removal of the seat – stabilizing leg).
2. Remove the seat belts (see: Removal of the seat belts).

3. Press the seat rotation button (11, fig. A), then move the seat to the forward-facing position (fig. 15). The correct setting will be signaled by a click.
  4. Place the seat on the car's bench seat in the installation position.
- Note!** If installing without ISOFIX, skip steps 5 through 6.
5. Push in the sliding button and extend the ISOFIX arms (fig. 1). Anchor the ISOFIX arms into the attachments located in the car's bench seat (fig. 3). The arms will interlock and you will hear a characteristic click. The green indicator on the ISOFIX button must be visible on both sides of the seat (fig. 4).
  6. If necessary, use the included ISOFIX guides (fig. 5).
  7. Press the seat against the backrest of the car's bench seat. Push the base with a left-right movement towards the backrest to make sure it is pressed as tightly as possible against the car bench seat (fig. 6).
  8. Place the child in the seat and adjust the headrest (see: Headrest adjustment).
  9. Pull out the car seat belt.
  10. Pass the shoulder belt through the shoulder belt guide, which is located at the seat's headrest (2, fig. A). Pass the lap belt through the lap belt guide (6, fig. A).
  11. Fasten the seat belts (fig. 16). You will hear a characteristic click.
  12. Make sure the belts are not twisted.
  13. Make sure that the belts are correctly positioned in the guides and tightened, and that the buckle is not too close to the lap belt guide.
  14. Using the tilt adjustment button, adjust the seat to one of the 5 available positions (see: Seat tilt adjustment).

## **BUCKLE ALARM FUNCTION**

The belt buckle sounds a short audible alarm when the seat belts are unbuckled, so the parent is alerted if the child unexpectedly unbuckles.

## **BUTTON BATTERY REPLACEMENT**

Unscrew the cover located on the back of the buckle (4, fig. A) with a screwdriver. Replace the battery, then screw the cover back on.



## REMOVAL OF THE SEAT – STABILIZING LEG

Press the adjustment button of the stabilizing leg (13, fig. A), and then slide its extendable part. The stabilizing leg latch indicator will turn red. Fold the stabilizing leg by retracting it into the seat base.

## REMOVAL OF THE SEAT – ISOFIX

Press the ISOFIX sliding button (10, fig. A) on both sides and release the ISOFIX arms. The clasps will be released and the color of the ISOFIX indicators will change from green to red. Retract the ISOFIX arms into the seat base by pressing the sliding button.

## RETRACTING THE SEAT BELTS

1. Loosen the seat belts by pressing the belt adjustment button (7, fig. A) and pulling gently on the shoulder belts (fig. 17). Unbuckle the 5-point seat belts by pressing the middle button on the buckle (4, fig. A).
  2. Unfasten the metal latches, then lift the upper and lower the lower part of the backrest cover (fig. 18).
  3. Unfasten the seat belt covers (3, fig. A) and place this part of the seat belts and the metal connectors under the seat cover (fig. 19).
  4. Remove the 5-point seat belt buckle from the crotch cover. Put the buckle through the hole in the cover, and place it in the compartment located in the seat, under the cover (fig. 20). Close the compartment and reattach the cover.
  5. Fasten back the lower and upper parts of the seatback cover.
- To remove the retracted seat belts, follow the above steps in reverse order.

## REMOVAL OF THE SEAT BELTS

1. Adjust the seat's headrest to the highest possible position (see: Headrest adjustment).
2. Loosen the seat belts as much as possible by pressing the belt adjustment button (7, fig. A) and pulling gently on the shoulder belts (fig. 17). Unbuckle the 5-point seat belts by pressing the middle button on the buckle (4, fig. A).
3. Open the instruction manual compartment (15, fig. A). Remove the belts from the metal lever inside (A, fig. 31) and then from the metal buckle (B, fig. 31).

4. Unfasten the metal latches, then lift the upper and lower the lower part of the backrest cover (fig. 18).
5. Remove the shoulder belts in the front of the seat. Hide the lap belts under the seat cover, along with the metal connectors.
6. Remove the 5-point seat belt buckle from the crotch cover. Put the buckle through the hole in the cover, and place it in the compartment located in the seat, under the cover (fig. 20). Close the compartment and reattach the cover.
7. Fasten back the lower and upper parts of the seatback cover.

## ANTI-ROTATION FRAME ADJUSTMENT

**Note!** Applies to rearward-facing installation.

To adjust the anti-rotation frame to one of the two available positions, press the frame adjustment button (17, fig. A) and change the setting (fig. 21). Changing the setting helps to better fit the frame to the car seat and to increase legroom in rear-facing installation.

## HEADREST ADJUSTMENT

To change the headrest height:

1. While holding the seat belt tension adjustment button (7, fig. A), loosen the belts. This will allow you to adjust the height of the headrest more freely.
2. Pull the headrest adjustment lever (14, fig. A) and adjust the height of the headrest to the child's shoulder level (fig. 22).

**Note!** The headrest should be adjusted so that the shoulder belts are not too high, such as at or above the ear line, nor too low, such as behind the child's back (fig. 23).

## SEAT TILT ADJUSTMENT

To adjust the seat tilt, press the seat tilt adjustment lever (8, fig. A) and move the seat to the desired position (fig. 24). Move the seat slightly until you hear a distinct "click" sound - the seat has been secured in the selected position. The seat has 5 levels of tilt adjustment in rearward and forward facing positions.

**Note!** In the rearward-facing position, use the seat in the reclining position.

## SEAT ROTATION

The seat rotation mechanism is a feature that helps you comfortably position or remove your child from the seat.

Press the seat rotation button (11, fig. A) and rotate the seat 90 degrees. With this function, you can easily place and remove your child from the seat. Press the seat rotation button again (11, fig. A) again, and adjust the seat to the rearward or forward facing position (fig. 25). Try to move the seat – properly anchored will not allow you to change position (fig. 26).

## REMOVING AND ATTACHING THE COVER

Unzip the cover and slide it completely off the seat body. To do this:

1. Adjust the headrest to the highest available position (see: Headrest adjustment).
2. Unfasten the seat belts
3. Unfasten and remove the protective cushions of the seat belts
4. Start the removal from the cover located on the headrest. First, unfasten the metal snaps (fig. 27).
5. Unfasten the the metal clasps, and then remove the rest of the cover (fig. 28).

To reattach the cover to the seat, follow the above steps in reverse order.

## INSTALLATION AND REMOVAL OF ADVANCED SIDE PROTECTION

**Note!** Place the crash pad on the side of the seat facing the car door.

Place the crash pad in the designated place (19, fig. A). To do this, insert its upper and lower installation elements into the corresponding holes (fig. 29). To remove, press the button located on the crash pad, and then gently remove it (fig. 30)

## CLEANING AND MAINTENANCE

The cover can be hand washed at a maximum temperature of 30°C. When drying, do not use dryers. The cover should not be exposed to sunlight for drying. Plastic parts can be cleaned with a damp cloth and mild detergent.

**Note!** Do not use strong detergents or bleaching agents.

*The photos are for reference only, the actual look of the products may differ from the ones shown in the pictures.*



The product complies with the requirements of European Union directives.

In accordance with Directive 2012/19/EU, this product is subject to separate collection. The product should not be disposed of with municipal waste as it may pose a risk to the environment and human health. Return the used product to the recycling centre for electrical and electronic equipment.

PL

### **Drogi Kliencie!**

Jeśli masz jakiegokolwiek uwagi lub pytania do zakupionego produktu, skontaktuj się z nami: [help@lionelo.com](mailto:help@lionelo.com)

### **Producent:**

BrandLine Group Sp. z o.o.

A. Kręglewskiego 1, 61-248 Poznań, Polska

### **Informacja dla grupy wzrostowej od 40 do 105 cm (maksymalna waga dziecka 18 kg)**

#### **UWAGA**

To jest ulepszone urządzenie przytrzymujące dla dzieci kategorii „i-Size”. Uzyskało ono homologację zgodnie z regulaminem ONZ nr 129, do stosowania na miejscach siedzących kategorii „i-Size” wskazanych przez producentów pojazdów w instrukcji użytkownika pojazdu.

W przypadku wątpliwości należy skonsultować się z producentem lub sprzedawcą detalicznym ulepszonego urządzenia przytrzymującego dla dzieci.

## Informacja dla grupy wzrostowej od 100 do 150 cm

### UWAGA

To jest ulepszone urządzenie przytrzymujące dla dzieci typu „siedzenie podwyższające kategorii i-Size”. Uzyskało ono homologację zgodnie z regulaminem ONZ nr 129, do stosowania przede wszystkim na pozycjach siedzących dla „i-Size” wskazanych przez producentów pojazdów w instrukcji użytkownika pojazdu.

W przypadku wątpliwości należy skonsultować się z producentem lub sprzedawcą detalicznym ulepszonego urządzenia przytrzymującego dla dzieci.

Produkt nadaje się do montażu jedynie na miejscach oznaczonych symbolem  na rys. B, oznaczonych jako i-Size.

Produkt nadaje się do montażu na miejscu oznaczonym symbolem  na rys. B. wyłącznie przodem do kierunku jazdy oraz z nieaktywną poduszką powietrzną. Zaleca się montowanie fotelika jedynie na tylnych siedzeniach samochodu.

### OSTRZEŻENIA:

1. Produkt przeznaczony jest dla dzieci o wzroście pomiędzy 40 a 150 cm.
2. Jeśli Twoje dziecko ma mniej niż 15 miesięcy lub mniej niż 76 cm wzrostu, nie używaj fotelika przodem do kierunku jazdy.
3. Twarde elementy oraz plastikowe części urządzenia przytrzymującego dla dzieci należy umieścić i zainstalować w taki sposób, by w normalnych warunkach eksploatacji pojazdu nie mogły zostać uwięzione przez przesuwane siedzenie lub drzwi pojazdu.
4. W przypadku instalacji tyłem do kierunku jazdy, nie używaj fotelika w miejscach, gdzie aktywna jest przednia poduszka powietrzna.
5. Wszelkie pasy bezpieczeństwa przytrzymujące dziecko muszą być dobrze dopasowane do jego wymiarów. Pasy nie mogą być skręcone.

6. Taśmy mocujące urządzenie przytrzymujące do pojazdu muszą być napięte, a noga stabilizująca musi mieć styczność z podłożem auta.
7. Upewnij się, że pasy biodrowe przebiegają nisko, aby odpowiednio zabezpieczyły miednicę.
8. Jeśli produkt został wystawiony na działanie silnych czynników (takich jak uderzenie), należy go wymienić.
9. Nie należy dokonywać żadnych zmian w foteliku lub dodawać nowych elementów bez akceptacji organu udzielającego homologacji. Aby zapewnić dziecku maksymalne bezpieczeństwo, sprzęt należy zamocować i użytkować zgodnie z zaleceniami w instrukcji.
10. Plastikowe elementy tego fotelika mogą nagrzewać się w słońcu i powodować oparzenia na skórze dziecka.
11. Nigdy nie zostawiaj dziecka samego w foteliku w pojeździe.
12. Bagaże i inne, podobne elementy powinny być zabezpieczone, aby w sytuacji kolizji nie spowodowały żadnych obrażeń.
13. Nie należy używać fotelika bez jego materiałowego pokrycia.
14. Poszycie nie może być zastąpione elementem pochodzącym z innego zestawu. Stanowi ono integralny element zestawu i ma wpływ na działanie urządzenia przytrzymującego.
15. Zawsze miej przy sobie tę instrukcję obsługi.
16. Zapoznaj się z instrukcją obsługi producenta pojazdu.
17. Urządzenie może nie pasować do wszystkich homologowanych pojazdów w przypadku jego regulacji dla zakresu powyżej 135 cm.

## **INFORMACJE DOTYCZĄCE BATERII**



1. **OSTRZEŻENIE:** Ten produkt zawiera baterię guzikową. Połknięcie baterii guzikowej grozi poważnymi chemicznymi oparzeniami wewnętrznymi.

2. **OSTRZEŻENIE: Zużyte baterie natychmiast usunąć. Nowe i zużyte baterie przechowywać poza zasięgiem dzieci. W przypadku podejrzenia połknięcia baterii lub włożenia ich do jakiegokolwiek części ciała, natychmiast zwrócić się po poradę medyczną.**
3. Nie ładuj baterii jednorazowych.
4. Wkładaj baterię do komory zgodnie z biegunowością (+ oraz -) i oznaczeniami wewnątrz komory.
5. Zawsze wyjmuj wyczerpaną baterię. Pozostawiona w produkcie bateria może wyciec lub eksplodować i zniszczyć produkt.
6. Nie należał zwierać zacisków zasilania.
7. Aby zapewnić odpowiednie działanie urządzenia, upewnij się że używane jest bateria typu CR1620 3V.
8. Jeśli produkt nie jest użytkowany przez dłuższy czas, wyjmij baterię z komory.
9. Przechowuj baterie z dala od dzieci.
10. Nie wrzucaj baterii do ognia. Zagrożenie wybuchem.
11. Utylizuj baterie zgodnie z przepisami, wyrzucając je do specjalnie przeznaczonych pojemników.

## LISTA CZĘŚCI (RYS. A)

- |   |  |
|---|--|
| 1. Zagłówek                                       | 11. Przycisk obrotu siedziska              |
| 2. Prowadnica pasa naramiennego                   | 12. Noga stabilizująca                     |
| 3. Osłona pasów fotelikowych                      | 13. Przycisk regulacji nogi stabilizującej |
| 4. Klamra pasów fotelikowych                      | 14. Dźwignia regulacji zagłówek            |
| 5. Pasy fotelikowe                                | 15. Schowek na instrukcję obsługi          |
| 6. Prowadnica pasa biodrowego                     | 16. Rama antyrotacyjna                     |
| 7. Przycisk regulacji napięcia pasów fotelikowych | 17. Przycisk regulacji ramy antyrotacyjnej |
| 8. Dźwignia regulacji pochylenia siedziska        | 18. Prowadnice ISOFIX                      |
| 9. Taśma regulacji napięcia pasów fotelikowych    | 19. Zaawansowana ochrona boczna            |
| 10. Przycisk przesuwu ISOFIX                      | 20. Wkładka redukcyjna                     |

# MONTAŻ W SAMOCHODZIE

Montaż fotelika	Orientacja fotelika	Pozycja fotelika	Wymiary dziecka
<p>- Montaż za pomocą ISOFIX oraz nogi stabilizującej</p> <p>- Dziecko zapięte fotelikowymi pasami bezpieczeństwa</p> <p><b>Fotelik należy ustawić w jednej z 5 dostępnych pozycji (patrz: Regulacja pochylenia siedziska).</b></p>	Tyłem do kierunku jazdy		<p>Od 40 do 105 cm</p> <p><b>Waga dziecka: maksymalnie 18 kg</b></p>
<p>- Montaż za pomocą ISOFIX oraz nogi stabilizującej</p> <p>- Dziecko zapięte fotelikowymi pasami bezpieczeństwa</p> <p><b>Fotelik należy ustawić w jednej z 5 dostępnych pozycji pochylenia oparcia (patrz: Regulacja pochylenia siedziska).</b></p>	Przodem do kierunku jazdy		<p>Od 76 do 105 cm</p> <p><b>Waga dziecka: maksymalnie 18 kg</b></p>
<p>- Montaż za pomocą ISOFIX oraz pasów samochodowych</p> <p>- Montaż za pomocą samych pasów samochodowych</p> <p><b>Fotelik należy ustawić w jednej z 5 dostępnych pozycji pochylenia oparcia (patrz: Regulacja pochylenia siedziska).</b></p>	Przodem do kierunku jazdy		<p>Od 100 do 150 cm</p>

## TYŁEM DO KIERUNKU JAZDY (40 – 105 CM)

**Uwaga!** Dzieci o wzroście poniżej 76 cm mogą korzystać z siedziska wyłącznie z użyciem wkładki redukcyjnej.

1. Wysuń nogę stabilizującą (rys. 1) i ustaw ramę antyrotacyjną w wybranej pozycji (patrz: Regulacja ramy antyrotacyjnej).
2. Umieść fotelik na kanapie samochodu.
3. Wciśnij przycisk przesuwu i wysuń ramiona ISOFIX (rys. 2). Zakotwicz ramiona ISOFIX w zaczepach znajdujących się w kanapie samochodu (rys. 3). Ramiona zażębią się i usłyszysz charakterystyczne kliknięcie. Zielony wskaźnik na przycisku ISOFIX musi być widoczny po obu stronach fotelika (rys. 4).
4. W razie potrzeby, użyj dołączonych do zestawu prowadnic ISOFIX (rys. 5).



5. Dociśnij fotelik do oparcia kanapy samochodu. Pchnij bazę wykonując ruch lewo-prawo w kierunku oparcia aby mieć pewność, że jest maksymalnie mocno przyciśnięta do kanapy samochodu (rys. 6).
6. Wciśnij przycisk regulacji nogi stabilizującej (13, rys. A) i wysuń jej schowaną część (rys. 7).
7. Dostosuj wysokość nogi tak, aby stopa napotkała opór ze strony podłoża pojazdu. Teraz możesz puścić przycisk.
8. Upewnij się, że wskaźnik rozłożenia nogi stabilizującej jest zielony, a noga dotyka podłoża samochodu i nie jest przekrzywiona (A, rys. 7).

**UWAGA!** Nigdy nie montuj stopy od nogi podpierającej na schowku w podłodze samochodu. Grozi to zarwaniem schowka podczas wypadku. W przypadku wątpliwości należy zapoznać się z instrukcją obsługi pojazdu.

**UWAGA!** Noga podpierająca nigdy nie może wisieć w powietrzu oraz nie można wkładać pod nią żadnych przedmiotów.

9. Wciśnij przycisk obrotu siedziska (11, rys. A), a następnie ustaw siedzisko w pozycji bocznej, pod kątem 90 stopni (rys. 8).
10. Poluzuj pasy fotelika, wciskając przycisk regulacji pasów (7, rys. A) i pociągając delikatnie za pasy naramienne (rys. 9).
11. Aby rozpiąć 5-punktowe pasy fotelika, wciśnij czerwony przycisk na klamrze (rys. 12).
12. Umieść dziecko w siedzisku.
13. Połącz złącza pasów, a następnie włóż je do klamry (rys. 10). Usłyszysz charakterystyczne kliknięcie (rys. 11).
14. Wyreguluj zagłówek (patrz: Regulacja zagłówek).
15. Ścieśnij pasy, pociągając za taśmę regulacji pasów (rys. 13).
16. Wciśnij przycisk obrotu siedziska (11, rys. A), a następnie ustaw siedzisko w pozycji tyłem do kierunku jazdy (rys. 14). Prawidłowe ustawienie zasygnalizuje kliknięcie.
17. Za pomocą przycisku regulacji pochylenia, ustaw siedzisko w jednej z 5 dostępnych pozycji (patrz: Regulacja pochylenia siedziska).

**Uwaga!** Wkładkę redukcyjną należy usunąć w przypadku, gdy z fotelika korzysta dziecko o wzroście powyżej 76 cm.

**Uwaga!** Upewnij się, że pasy fotelika przylegają ściśle do ciała dziecka i że nie są poskręcane. Upewnij się, że pasy biodrowe przebiegają nisko i chronią miednicę dziecka. Pasy powinny być ciasne względem ciała dziecka, nie powinny jednak być zbyt ciasne i wywoływać dyskomfortu.

## PRZODEM DO KIERUNKU JAZDY (76 – 105 CM)

1. Wysuń nogę stabilizującą (rys. 1) i ustaw ramę antyrotacyjną w wybranej pozycji (patrz: Regulacja ramy antyrotacyjnej).
  2. Umieść fotelik na kanapie samochodu.
  3. Wciśnij przycisk przesuwu i wysuń ramiona ISOFIX (rys. 2). Zakotwicz ramiona ISOFIX w zaczepach znajdujących się w kanapie samochodu (rys. 3). Ramiona zazębią się i usłyszysz charakterystyczne kliknięcie. Zielony wskaźnik na przycisku ISOFIX musi być widoczny po obu stronach fotelika (rys. 4).
  4. W razie potrzeby, użyj dołączonych do zestawu prowadnic ISOFIX (rys. 5).
  5. Dociśnij fotelik do oparcia kanapy samochodu. Pchnij bazę wykonując ruch lewo-prawo w kierunku oparcia aby mieć pewność, że jest maksymalnie mocno przyciśnięta do kanapy samochodu (rys. 6).
  6. Wciśnij przycisk regulacji nogi stabilizującej (13, rys. A) i wysuń jej schowaną część (rys. 7).
  7. Dostosuj wysokość nogi tak, aby stopa napotkała opór ze strony podłoża pojazdu. Teraz możesz puścić przycisk.
  8. Upewnij się, że wskaźnik rozłożenia nogi stabilizującej jest zielony, a noga dotyka podłoża samochodu i nie jest przekrzywiona (A, rys. 7).
- UWAGA!** Nigdy nie montuj stopy od nogi stabilizującej na schowku w podłodze samochodu. Grozi to zarwaniem schowka podczas wypadku. W przypadku wątpliwości należy zapoznać się z instrukcją obsługi pojazdu.
- UWAGA!** Noga podpierająca nigdy nie może wisieć w powietrzu oraz nie można wkładać pod nią żadnych przedmiotów.
9. Wciśnij przycisk obrotu siedziska (11, rys. A), a następnie ustaw siedzisko w pozycji bocznej, pod kątem 90 stopni (rys. 8). Prawidłowe ustawienie zasygnalizuje kliknięcie.
  10. Poluzuj pasy fotelika, wciskając przycisk regulacji pasów (7, rys. A) i pociągając delikatnie za pasy naramienne (rys. 9).
  11. Aby rozpiąć 5-punktowe pasy fotelika, wciśnij czerwony przycisk na klamrze (rys. 12).
  12. Umieść dziecko w siedzisku.
  13. Połącz złącza pasów, a następnie włóż je do klamry (rys. 10). Usłyszysz charakterystyczne kliknięcie (rys. 11).
  14. Wyreguluj zagłówek (patrz: Regulacja zagłówek).

15. Ścieśnij pasy, pociągając za taśmę regulacji pasów (rys. 13).
16. Wciśnij przycisk obrotu siedziska (11, rys. A), a następnie ustaw siedzisko w pozycji przodem do kierunku jazdy (rys. 15). Prawidłowe ustawienie zasygnalizuje kliknięcie.
17. Za pomocą przycisku regulacji pochylenia, ustaw siedzisko jednej z 5 dostępnych pozycji (patrz: Regulacja pochylenia siedziska).

**Uwaga!** Upewnij się, że pasy fotelika przylegają ściśle do ciała dziecka i że nie są poskręcane. Upewnij się, że pasy biodrowe przebiegają nisko i chronią miednicę dziecka. Pasy powinny być ciasne względem ciała dziecka, nie powinny jednak być zbyt ciasne i wywoływać dyskomfortu.

## **PRZODEM DO KIERUNKU JAZDY (100 – 150 CM)**

1. Złóż nogę stabilizującą (patrz: Demontaż fotelika – noga stabilizująca).
2. Zdemontuj pasy fotelika (patrz: Demontaż pasów fotelika).
3. Wciśnij przycisk obrotu siedziska (11, rys. A), a następnie ustaw siedzisko w pozycji przodem do kierunku jazdy (rys. 15). Prawidłowe ustawienie zasygnalizuje kliknięcie.
4. Umieść fotelik na kanapie samochodu w miejscu przeznaczonym do montażu.

**Uwaga!** W przypadku instalacji bez użycia systemu ISOFIX należy pominąć kroki od 5 do 6.

5. Wciśnij przycisk przesuwu i wysuń ramiona ISOFIX (rys. 2). Zakotwicz ramiona ISOFIX w zaczepach znajdujących się w kanapie samochodu (rys. 3). Ramiona zażębią się i usłyszysz charakterystyczne kliknięcie. Zielony wskaźnik na przycisku ISOFIX musi być widoczny po obu stronach fotelika (rys. 4).
6. W razie potrzeby, użyj dołączonych do zestawu prowadnic ISOFIX (rys. 5).
7. Dociśnij fotelik do oparcia kanapy samochodu. Pchnij bazę wykonując ruch lewo-prawo w kierunku oparcia aby mieć pewność, że jest maksymalnie mocno przyciśnięta do kanapy samochodu (rys. 6).
8. Umieść dziecko w siedzisku i wyreguluj zagłówek (patrz: Regulacja zagłówka).
9. Wyciągnij samochodowy pas bezpieczeństwa.
10. Przeprowadź pas naramienny przez prowadnicę pasa naramiennego, która znajduje się w zagłówku fotelika (2, rys. A). Przeprowadź pas biodrowy przez prowadnicę pasa biodrowego (6, rys. A).

11. Zapnij pasy bezpieczeństwa (rys. 16). Usłyszysz charakterystyczne kliknięcie.
12. Upewnij się, że pasy nie są skręcone.
13. Upewnij się, że pasy są prawidłowo umiejscowione w prowadnicach i napięte, a klamra nie znajduje się zbyt blisko prowadnicy pasów biodrowych.
14. Za pomocą przycisku regulacji pochylenia, ustaw siedzisko w jednej z 5 dostępnych pozycji (patrz: Regulacja pochylenia siedziska).

## **FUNKCJA BUCKLE ALARM**

Sprzączka pasów wydaje krótki alarm dźwiękowy, kiedy pasy fotelika zostają rozpięte, dzięki czemu rodzic zostaje poinformowany o niespodziewanym rozpięciu pasów przez dziecko.

## **WYMIANA BATERII GUZIKOWEJ**

Odkręć śrubokrętem pokrywę znajdującą się z tyłu klamry (4, rys. A). Wymień baterię, a następnie przykręć pokrywę.

## **DEMONTAŻ FOTELIKA – NOGA STABILIZUJĄCA**

Wciśnij przycisk regulacji nogi stabilizującej (13, rys. A), a następnie wsuń jej wysuwaną część. Wskaźnik zatrzasku nogi stabilizującej zmieni kolor na czerwony. Złóż nogę stabilizującą chowając ją w bazie fotelika.

## **DEMONTAŻ FOTELIKA – ISOFIX**

Wciśnij przycisk przesuwu ISOFIX (10, rys. A) po obu stronach i wypnij ramiona ISOFIX. Zaczepy zostaną zwolnione, a kolor wskaźników ISOFIX zmieni się z zielonego na czerwony. Schowaj ramiona ISOFIX w bazie fotelika wciskając przycisk przesuwu.

## **CHOWANIE PASÓW FOTELIKOWYCH**

1. Poluzuj pasy fotelika, wciskając przycisk regulacji pasów (7, rys. A) i pociągając delikatnie za pasy naramienne (rys. 17). Rozepnij 5-punktowe pasy fotelika, wciskając środkowy przycisk na klamrze (4, rys. A).
2. Rozepnij metalowe zatrzaski, a następnie unieś górną i opuść dolną część poszycia oparcia (rys. 18).
3. Rozepnij osłony pasów fotelikowych (3, rys. A) i umieść tę część pasów oraz metalowe złącza pod poszyciem siedziska (rys. 19).

4. Wyjmij klamrę 5-punktowych pasów fotelika z osłony krokowej. Przełóż klamrę przez otwór w poszyciu, a następnie umieść ją w schowku znajdującym się w siedzisku, pod poszyciem (rys. 20). Zamknij schowek i ponownie załóż poszycie.
5. Zapnij z powrotem dolną oraz górną część poszycia oparcia. Aby wyjąć schowane pasy fotelikowe, wykonaj powyższe czynności w odwrotnej kolejności.

## DEMONTAŻ PASÓW FOTELIKOWYCH

1. Ustaw zagłówek fotelika w możliwie najwyższej pozycji (patrz: Regulacja zagłówka).
2. Maksymalnie poluzuj pasy fotelika, wciskając przycisk regulacji pasów (7, rys. A) i pociągając delikatnie za pasy naramienne (rys. 17). Rozepnij 5-punktowe pasy fotelika, wciskając środkowy przycisk na klamrze (4, rys. A).
3. Otwórz schowek na instrukcję obsługi (15, rys. A). Zdejmij pasy z znajdującej się wewnątrz metalowej dźwigni (A, rys. 31), a następnie z metalowej klamry (B, rys. 31).
4. Rozepnij metalowe zatrzaski, a następnie unieś górną i opuść dolną część poszycia oparcia (rys. 18).
5. Wyciągnij pasy naramienne w przedniej części fotelika. Schowaj pasy biodrowe pod poszyciem fotelika, wraz z metalowymi złączami.
6. Wyjmij klamrę 5-punktowych pasów fotelika z osłony krokowej. Przełóż klamrę przez otwór w poszyciu, a następnie umieść ją w schowku znajdującym się w siedzisku, pod poszyciem (rys. 20). Zamknij schowek i ponownie załóż poszycie.
7. Zapnij z powrotem dolną oraz górną część poszycia oparcia.

## REGULACJA RAMY ANTYROTACYJNEJ

**Uwaga!** Dotyczy instalacji tyłem do kierunku jazdy.

W celu ustawienia ramy antyrotacyjnej w jednej z dwóch dostępnych pozycji, wciśnij przycisk regulacji ramy (17, rys. A) i zmień ustawienie (rys. 21). Zmiana ustawienia pomaga lepiej dopasować ramę do fotelika samochodu oraz zwiększyć przestrzeń na nogi w ułożeniu tyłem do kierunku jazdy.

## REGULACJA ZAGŁÓWKA

Aby zmienić wysokość zagłówek:

1. Przytrzymując przycisk regulacji napięcia pasów bezpieczeństwa (7, rys. A), poluzuj pasy. Pozwoli to swobodniej regulować wysokością zagłówek.
2. Pociągnij za dźwignię regulacji zagłówek (14, rys. A) i dostosuj jego wysokość do poziomu ramion dziecka (rys. 22).

**Uwaga!** Zagłówek należy wyregulować tak, aby pasy naramienne nie znajdowały się zbyt wysoko, na przykład na linii uszu lub wyżej, ani zbyt nisko, na przykład za plecami dziecka (rys. 23).

## REGULACJA POCHYLENIA SIEDZISKA

Aby wyregulować pochylenie siedziska, należy wcisnąć dźwignię regulacji pochylenia (8, rys. A) i ustawić fotelik w wybranej pozycji (rys. 24). Porusz lekko siedziskiem, aż usłyszysz wyraźny odgłos „kliknięcia” – siedzisko zostało zabezpieczone w wybranej pozycji.

Fotelik posiada 5 poziomów regulacji pochylenia w ustawieniu tyłem oraz przodem do kierunku jazdy.

**Uwaga!** W ustawieniu tyłem do kierunku jazdy należy korzystać z fotelika w pozycji leżącej.

## OBRÓT SIEDZISKA

Mechanizm obrotu siedziska to funkcja, która pomaga w wygodny sposób ułożyć lub wyjąć dziecko z fotelika.

Wciśnij przycisk obrotu siedziska (11, rys. A) i obróć fotelik o 90 stopni. Dzięki tej funkcji w łatwy sposób umieścisz i wyjmiesz dziecko z fotelika.

Ponownie wciśnij przycisk obrotu siedziska (11, rys. A), a następnie ustaw siedzisko w pozycji tyłem lub przodem do kierunku jazdy (rys. 25). Spróbuj poruszyć siedziskiem – prawidłowo zakotwiczone nie pozwoli na zmianę pozycji (rys. 26).

## ZDEJMOWANIE I ZAKŁADANIE POSZYCIA

Poszycie należy rozpiąć i całkowicie zsunąć z korpusu fotelika. W tym celu:

1. Ustaw zagłówek w najwyższej dostępnej pozycji (patrz: Regulacja zagłówek).
2. Rozepnij pasy fotelikowe

3. Rozepnij i zdejmij poduszki ochronne pasów fotelikowych
4. Rozpocznij zdejmowanie od poszycia znajdującego się na zagłówku. W pierwszej kolejności odepnij metalowe zatrzaski (rys. 27).
5. Rozepnij metalowe zatrzaski, a następnie zdejmij pozostałe elementy poszycia (rys. 28).

Aby ponownie założyć poszycie na fotelik, wykonaj powyższe kroki w odwrotnej kolejności.

## MONTAŻ I DEMONTAŻ ZAAWANSOWANEJ OCHRONY BOCZNEJ

**Uwaga!** Crash pad należy umieścić z boku fotelika od strony drzwi samochodu. Umieść crash pad w przeznaczonym do tego miejscu (19, rys. A). W tym celu wsuń jego górny oraz dolny element montażowy w odpowiednie otwory (rys. 29).

W celu demontażu, wciśnij przycisk znajdujący się na crash padzie, a następnie delikatnie go zdejmij (rys. 30)

## CZYSZCZENIE I KONSERWACJA

Poszycie można prać ręcznie w temperaturze maksymalnej 30°C. Przy suszeniu nie należy korzystać z suszarek. Nie powinno się wystawiać poszycia na promienie słoneczne w celu wysuszenia. Plastikowe elementy można wyczyścić przy użyciu wilgotnej ściereczki i łagodnego detergentu.

**Uwaga!** Nie należy używać silnych detergentów ani środków wybielających.

*Zdjęcia mają charakter poglądowy, rzeczywisty wygląd produktów może różnić się od prezentowanego na zdjęciach.*



Produkt zgodny z wymaganiami dyrektyw Unii Europejskiej. Zgodnie z Dyrektywą 2012/19/UE, niniejszy produkt podlega zbiórce selektywnej. Produktu nie należy wyrzucać wraz z odpadami komunalnymi, gdyż może stanowić on zagrożenie dla środowiska i zdrowia ludzi. Zużyty produkt należy oddać do punktu recyklingu urządzeń elektrycznych i elektronicznych.

**Sehr geehrte Kunden!**

Wenn Sie Anmerkungen oder Fragen zu dem von Ihnen gekauften Produkt haben, kontaktieren Sie uns bitte: [help@lionelo.com](mailto:help@lionelo.com)

**Produzent:**

BrandLine Group Sp. z o.o.

A. Kręglewskiego 1, 61-248 Poznań, Polen

**Informationen für den Größenbereich von 40 bis 105 cm (Höchstgewicht des Kindes 18 kg)****ACHTUNG!**

Dies ist ein verbessertes Kinderrückhaltesystem für die Kategorie „i-Size“. Er wurde gemäß der UN-Regelung Nr. 129 für die Verwendung auf den von den Fahrzeugherstellern in der Bedienungsanleitung angegebenen Sitzplätzen der Kategorie "i-Size" zugelassen.

Wenden Sie sich im Zweifelsfall an den Hersteller oder Händler des erweiterten Kinderrückhaltesystems.

**Informationen für den Größenbereich von 100 bis 150 cm****ACHTUNG!**

Dies ist ein verbessertes Kinderrückhaltesystem vom Typ „i-Size Kategorie Sitzerhöhung“. Es wurde gemäß der UN-Regelung Nr. 129 in erster Linie für die Verwendung auf Sitzplätzen der Kategorie "i-Size", wie von den Fahrzeugherstellern in der Bedienungsanleitung des Fahrzeugs angegeben, genehmigt.

Wenden Sie sich im Zweifelsfall an den Hersteller oder Händler des erweiterten Kinderrückhaltesystems.

Das Produkt ist nur für die Montage an den mit dem Symbol  in Abb. B gekennzeichneten Stellen geeignet, die mit i-Size markiert sind.

Das Produkt ist für die Montage an dem mit dem Symbol  in Abb. B gekennzeichneten Ort in Fahrtrichtung und bei deaktiviertem Airbag geeignet.



Es wird empfohlen, den Kindersitz nur auf den Rücksitzen des Autos zu montieren.

## **WARNHINWEISE:**

1. Das Produkt ist für Kinder mit einer Körpergröße zwischen 40 und 150 cm geeignet.
2. Wenn Ihr Kind weniger als 15 Monate alt oder weniger als 76 cm groß ist, sollten Sie keinen vorwärtsgerichteten Kindersitz verwenden.
3. Die starren Teile und Kunststoffteile des Kinderrückhaltesystems sollten so positioniert und eingebaut werden, dass sie unter normalen Betriebsbedingungen des Fahrzeugs nicht von einem Klappsitz oder einer Fahrzeurtür eingeklemmt werden können.
4. Verwenden Sie für den rückwärtsgerichteten Einbau den Kindersitz nicht in Bereichen, bei denen der Frontairbag aktiv ist.
5. Alle Gurte, die das Kind halten, müssen gut an die Maße des Kindes angepasst sein. Der Gurt darf nicht verdreht sein.
6. Die Gurte, mit denen die Rückhaltevorrichtung am Fahrzeug befestigt ist, müssen straff sein und der Stabilisierungsfuß muss Kontakt mit dem Boden des Fahrzeugs haben.
7. Prüfen Sie, ob die Beckengurte niedrig genug verlaufen und das Becken des Kindes schützen.
8. Achten Sie darauf, dass der Beckengurt tief genug sitzt, um das Becken ausreichend zu sichern.
9. Nehmen Sie keine Änderungen am Kindersitz vor und fügen Sie keine neuen Komponenten hinzu, ohne die Genehmigung der Zulassungsbehörde einzuholen. Um die maximale Sicherheit für das Kind zu gewährleisten, muss das Zubehör wie in der Anleitung empfohlen befestigt und benutzt werden.

10. Die Kunststoffteile dieses Kindersitzes können sich in der Sonne erhitzen und Verbrennungen auf der Haut Ihres Babys verursachen.
11. Lassen Sie ein Kind niemals allein im Kindersitz im Fahrzeug.
12. Gepäck und ähnliche Gegenstände sollten so gesichert werden, dass sie bei einem Unfall keine Verletzungen verursachen.
13. Der Kindersitz sollte nicht ohne seinen Stoffbezug verwendet werden.
14. Der Bezug kann nicht durch ein Element aus einem anderen Set ersetzt werden. Er ist ein integraler Bestandteil des Sets und beeinflusst die Funktionsweise der Rückhaltevorrichtung.
15. Führen Sie diese Bedienungsanleitung immer mit sich.
16. Lesen Sie die Bedienungsanleitung des Fahrzeugherstellers.
17. Das Produkt passt möglicherweise nicht auf alle zugelassenen Fahrzeuge, wenn es für einen Bereich von mehr als 135 cm eingestellt ist.

## INFORMATIONEN ZUR BATTERIE

1. **WARNUNG: Dieses Produkt enthält eine Knopfatterie. Wenn eine Knopfatterie verschluckt wird, besteht die Gefahr von schweren chemischen Verbrennungen.**
2. **WARNUNG: Entsorgen Sie verbrauchte Batterien sofort. Bewahren Sie neue und gebrauchte Batterien außerhalb der Reichweite von Kindern auf. Wenn Sie den Verdacht haben, dass Batterien verschluckt oder in irgendeinen Teil Ihres Körpers eingeführt wurden, muss sofort ein Arzt aufgesucht werden.**
3. Einwegbatterien dürfen nicht wieder aufgeladen werden.
4. Legen Sie die Batterie entsprechend der Polarität (+ und -) und den Markierungen im Inneren des Fachs ein.
5. Nehmen Sie eine leere Batterie immer heraus. Eine im Produkt belassene Batterie kann auslaufen oder explodieren und das Produkt zerstören.



6. Schließen Sie die Stromanschlüsse nicht kurz.
7. Um einen ordnungsgemäßen Betrieb des Geräts zu gewährleisten, stellen Sie sicher, dass Sie eine Batterie vom Typ CR1620 3V verwenden.
8. Sollte die Babywinde über einen längeren Zeitraum nicht benutzt werden, nehmen Sie die Batterie aus dem Batteriefach heraus.
9. Halten Sie die Batterien von Kindern fern.
10. Werfen Sie keine Batterien ins Feuer. Explosionsgefahr.
11. Entsorgen Sie Batterien vorschriftsmäßig in dafür vorgesehene Behälter.

## TEILELISTE (ABB. A)

- |   |   |
|---|---|
| 1. Kopfstütze   | 12. Stabilisierungsfuß                            |
| 2. Schultergurtführung                                  | 13. Einstellknopf für den Stabilisierungsfuß      |
| 3. Bezug für den Sicherheitsgurt                        | 14. Hebel zur Einstellung der Kopfstütze          |
| 4. Gurtschnalle   | 15. Aufbewahrungsfach für die Bedienungsanleitung |
| 5. Kindersitzgurt                                       | 16. Verdrehsicherer Rahmen                        |
| 6. Beckengurtführung                                    | 17. Einstellknopf für den Anti-Rotationsrahmen    |
| 7. Knopf zur Einstellung der Gurtspannung im Kindersitz | 18. sofix-Führungen                               |
| 8. Hebel zur Einstellung der Sitzneigung                | 19. Verbesserter Seitenschutz                     |
| 9. Band zur Einstellung der Gurtspannung                | 20. Sitzverkleinerer                              |
| 10. ISOFIX Druckknopf                                   |   |
| 11. Knopf zum Drehen des Sitzes                         |   |

## MONTAGE IM AUTO

MONTAGE DES KINDERSITZES	AUSSRICHTUNG DES KINDERSITZES	POSITION DES KINDERSITZES	MASSE DES KINDES
<ul style="list-style-type: none"> <li>- Befestigung über ISOFIX und Stabilisatorfuß</li> <li>- Kind, mit Sicherheitsgurten des Kindersitzes gesichert</li> </ul> <p><b>Der Kindersitz wird auf eine der 5 verfügbaren Positionen eingestellt (siehe: Einstellung der Sitzneigung).</b></p>	Für rückwärtsgerichtetes Fahren geeignet		Von 40 bis 105 cm  <b>Gewicht des Kindes: maximal 18 kg</b>

MONTAGE DES KINDERSITZES	AUSSRICHTUNG DES KINDERSITZES	POSITION DES KINDERSITZES	MASSE DES KINDES
<p>- Montage über ISOFIX und Stabilisierungsfuß - Kind, mit Sicherheitsgurten des Kindersitzes gesichert</p> <p><b>Stellen Sie den Kindersitz auf eine der 5 verfügbaren Neigungspositionen (siehe: Einstellung der Sitzneigung).</b></p>	<p>Geeignet für vorwärtsgerichtetes Fahren</p>		<p>Von 76 bis 105 cm</p> <p><b>Gewicht des Kindes: maximal 18 kg</b></p>
<p>- Befestigung über ISOFIX und Autogurt - Befestigung nur über Autogurt</p> <p><b>Stellen Sie den Kindersitz auf eine der 5 verfügbaren Neigungspositionen (siehe: Einstellung der Sitzneigung).</b></p>	<p>Geeignet für vorwärtsgerichtetes Fahren</p>		<p>Von 100 bis 150 cm</p>

## NACH HINTEN GERICHTET (40 - 105 CM)

**Hinweis!** Kinder mit einer Körpergröße von weniger als 76 cm dürfen den Sitz nur mit einem Reduktionseinsatz benutzen.

1. Fahren Sie den Stabilisierungsfuß aus (Abb. 1) und bringen Sie den Anti-Rotationsrahmen in die gewünschte Position (siehe: Einstellung des Anti-Rotationsrahmens).
2. Platzieren Sie den Kindersitz auf dem Autositz.
3. Drücken Sie den Umschaltknopf und fahren Sie die Isofix-Bügel aus (Abb. 2). Verankern Sie die ISOFIX Bügel in den Verankerungen auf der Sitzbank des Fahrzeugs (Abbildung 3). Die Bügel greifen ineinander und Sie hören das charakteristische Klicken. Die grüne Anzeige auf dem ISOFIX-Knopf muss auf beiden Seiten des Kindersitzes sichtbar sein ( Abb. 4).
4. Verwenden Sie bei Bedarf die mitgelieferten ISOFIX-Führungen (Abb. 5).
5. Drücken Sie den Kindersitz gegen die Rückenlehne des Autositzes. Schieben Sie die Basis mit einer Links-Rechts-Bewegung in Richtung der Rückenlehne, um sicherzustellen, dass sie so fest wie möglich gegen den Autositz gedrückt wird (Abb. 6).
6. Drücken Sie den Einstellknopf des Stabilisierungsfußes (13, Abb. A) und schieben Sie den eingezogenen Teil heraus (Abb. 7).

7. Stellen Sie die Beinhöhe so ein, dass der Fuß auf den Widerstand des Fahrzeugbodens trifft. Jetzt können Sie den Knopf loslassen.
8. Vergewissern Sie sich, dass die Anzeige für die Verlängerung des Stabilisierungsfußes grün leuchtet und dass der Fuß den Boden des Fahrzeugs berührt und nicht verbogen ist (A, Abb. 7).

**ACHTUNG!** Montieren Sie den Fuß des Stützfußes niemals auf der Ablage im Fahrzeugboden. Dadurch besteht die Gefahr, dass die Ablage bei einem Unfall weggesprengt wird. Schlagen Sie im Zweifelsfall in der Bedienungsanleitung Ihres Fahrzeugs nach.

**ACHTUNG!** Der Stützfuß darf niemals in der Luft hängen und es dürfen keine Gegenstände darunter gestellt werden.

9. Drücken Sie den Knopf zum Drehen des Sitzes (11, Abb. A) und bringen Sie den Sitz in eine seitliche Position von 90 Grad (Abb. 8).
10. Lösen Sie die Kindersitze, indem Sie die Gurtverstellungstaste (7, Abb. A) drücken und leicht an den Schultergurten ziehen (Abb. 9).
11. Um den 5-Punkte-Gurt des Kindersitzes zu lösen, drücken Sie auf den roten Knopf am Gurtschloss (Abb. 12).
12. Setzen Sie das Kind in den Sitz.
13. Verbinden Sie die Verbindungsstücke des Gurtes und stecken Sie sie dann in die Schnalle (Abb. 10). Sie hören ein charakteristisches Klicken (Abb. 11).
14. Stellen Sie die Kopfstütze ein (siehe: Regulierung der Kopfstütze).
15. Spannen Sie den Gurt, indem Sie an dem Gurtverstellband ziehen (Abb. 13).
16. Drücken Sie den Knopf zum Drehen des Sitzes (11, Abb. A) und drehen Sie dann den Sitz in die nach hinten gerichtete Position (Abb. 14). Die richtige Einstellung wird durch einen Klick signalisiert.
17. Stellen Sie den Sitz mit der Taste für die Neigungsverstellung auf eine der 5 verfügbaren Positionen ein (siehe: Einstellung der Sitzneigung).

**Hinweis!** Der Reduktionseinsatz muss entfernt werden, wenn ein Kind, das größer als 76 cm ist, den Kindersitz benutzt.

**Hinweis!** Stellen Sie sicher, dass der Gurt des Kindersitzes eng am Körper des Kindes anliegt und dass er nicht verdreht ist. Prüfen Sie, ob der Beckengurt niedrig genug verläuft und das Becken des Kindes schützt. Der Gurt sollen eng am Körper des Kindes anliegen, aber kein Unwohlsein bei dem Kind hervorrufen.

## NACH VORN GERICHTET (76 - 105 CM)

1. Fahren Sie den Stabilisierungsfuß aus (Abb. 1) und bringen Sie den Anti-Rotationsrahmen in die gewünschte Position (siehe: Einstellung des Anti-Rotationsrahmens).
2. Platzieren Sie den Kindersitz auf dem Autositz.
3. Drücken Sie den Umschaltknopf und fahren Sie die Isofix-Bügel aus (Abb. 2). Verankern Sie die ISOFIX Bügel in den Verankerungen auf der Sitzbank des Fahrzeugs (Abbildung 3). Die Bügel greifen ineinander und Sie hören das charakteristische Klicken. Die grüne Anzeige auf dem ISOFIX-Knopf muss auf beiden Seiten des Kindersitzes sichtbar sein ( Abb. 4).
4. Verwenden Sie bei Bedarf die mitgelieferten ISOFIX-Führungen (Abb. 5).
5. Drücken Sie den Kindersitz gegen die Rückenlehne des Autositzes. Schieben Sie die Basis mit einer Links-Rechts-Bewegung in Richtung der Rückenlehne, um sicherzustellen, dass sie so fest wie möglich gegen den Autositz gedrückt wird (Abb. 6).
6. Drücken Sie den Einstellknopf des Stabilisierungsfußes (13, Abb. A) und schieben Sie den eingezogenen Teil heraus (Abb. 7).
7. Stellen Sie die Beinhöhe so ein, dass der Fuß auf den Widerstand des Fahrzeugbodens trifft. Jetzt können Sie den Knopf loslassen.
8. Vergewissern Sie sich, dass die Anzeige für die Verlängerung des Stabilisierungsfußes grün leuchtet und dass der Fuß den Boden des Fahrzeugs berührt und nicht verbogen ist (A, Abb. 7).

**ACHTUNG!** Montieren Sie den Fuß des Stützfußes niemals auf der Ablage im Fahrzeugboden. Dadurch besteht die Gefahr, dass die Ablage bei einem Unfall weggesprengt wird. Schlagen Sie im Zweifelsfall in der Bedienungsanleitung Ihres Fahrzeugs nach.

**ACHTUNG!** Der Stützfuß darf niemals in der Luft hängen und es dürfen keine Gegenstände darunter gestellt werden.

9. Drücken Sie den Knopf zum Drehen des Sitzes (11, Abb. A) und bringen Sie den Sitz in eine seitliche Position von 90 Grad (Abb. 8). Die richtige Einstellung wird durch einen Klick signalisiert.
10. Lösen Sie die Kindersitze, indem Sie die Gurtverstellungstaste (7, Abb. A) drücken und leicht an den Schultergurten ziehen (Abb. 9).
11. Um den 5-Punkte-Gurt des Kindersitzes zu lösen, drücken Sie auf den roten Knopf am Gurtschloss (Abb. 12).

12. Setzen Sie das Kind in den Sitz.
13. Verbinden Sie die Verbindungsstücke des Gurtes und stecken Sie sie dann in die Schnalle (Abb. 10). Sie hören ein charakteristisches Klicken (Abb. 11).
14. Stellen Sie die Kopfstütze ein (siehe: Regulierung der Kopfstütze).
15. Spannen Sie den Gurt, indem Sie an dem Gurtverstellband ziehen (Abb. 13).
16. Drücken Sie den Knopf zum Drehen des Sitzes (11, Abb. A) und drehen Sie dann den Sitz in die vorwärts gerichtete Position (Abb. 15). Die richtige Einstellung wird durch einen Klick signalisiert.
17. Stellen Sie den Sitz mit dem Knopf für die Neigungsverstellung auf eine der 5 verfügbaren Positionen ein (siehe: Einstellung der Sitzneigung).

**Hinweis!** Stellen Sie sicher, dass der Gurt des Kindersitzes eng am Körper des Kindes anliegt und dass er nicht verdreht ist. Prüfen Sie, ob der Beckengurt niedrig genug verläuft und das Becken des Kindes schützt. Der Gurt sollen eng am Körper des Kindes anliegen, aber kein Unwohlsein bei dem Kind hervorrufen.

## **NACH VORN GERICHTET (100 - 150 CM)**

1. Klappen Sie den Stabilisierungsfuß ein (siehe: Entfernen des Kindersitzes - Stabilisierungsfuß).
2. Entfernen Sie den Gurt des Kindersitzes (siehe: Demontage des Gurtes des Kindersitzes).
3. Drücken Sie den Knopf zum Drehen des Sitzes (11, Abb. A) und drehen Sie dann den Sitz in die vorwärts gerichtete Position (Abb. 15). Die richtige Einstellung wird durch einen Klick signalisiert.
4. Platzieren Sie den Kindersitz auf dem Sitz des Autos in dem dafür vorgesehenen Bereich.

**Hinweis!** Wenn Sie den Sitz ohne das ISOFIX-System montieren, überspringen Sie die Schritte 5 bis 6.

5. Drücken Sie den Umschaltknopf und fahren Sie die Isofix-Bügel aus (Abb. 2). Verankern Sie die ISOFIX Bügel in den Verankerungen auf der Sitzbank des Fahrzeugs (Abbildung 3). Die Bügel greifen ineinander und Sie hören das charakteristische Klicken. Die grüne Anzeige auf dem ISOFIX-Knopf muss auf beiden Seiten des Kindersitzes sichtbar sein ( Abb. 4).

6. Verwenden Sie bei Bedarf die mitgelieferten ISOFIX-Führungen (Abb. 5).
7. Drücken Sie den Kindersitz gegen die Rückenlehne des Autositzes. Schieben Sie die Basis mit einer Links-Rechts-Bewegung in Richtung der Rückenlehne, um sicherzustellen, dass sie so fest wie möglich gegen den Autositz gedrückt wird (Abb. 6).
8. Setzen Sie das Kind in den Sitz und stellen Sie die Kopfstütze ein (siehe: Regulierung der Kopfstütze)
9. Ziehen Sie den Autosicherheitsgurt aus.
10. Führen Sie den Schultergurt durch die Schultergurtführung, die sich in der Kopfstütze des Kindersitzes befindet (2, Abb. A). Führen Sie den Beckengurt durch die Beckengurtführung (6, Abb. A).
11. Legen Sie die Sicherheitsgurte an (Abb. 16). Sie hören ein deutliches Klicken.
12. Stellen Sie sicher, dass die Gurte nicht verdreht sind.
13. Vergewissern Sie sich, dass die Gurte richtig in den Führungen positioniert und gestrafft sind und dass das Gurtschloss nicht zu nahe an der Führung des Beckengurts liegt.
14. Stellen Sie den Sitz mit der Taste für die Neigungsverstellung auf eine der 5 verfügbaren Positionen ein (siehe: Einstellung der Sitzneigung).

## **BUCKLE ALARM-FUNKTION**

Das Gurtschloss gibt ein kurzes akustisches Signal ab, wenn die Gurte geöffnet werden, sodass die Eltern gewarnt werden, wenn das Kind den Gurt unerwartet öffnet.

## **AUSTAUSCH DER KNOPFBATTERIE**

Schrauben Sie die Abdeckung auf der Rückseite der Halterung (4, Abb. A) mit einem Schraubenzieher ab. Legen Sie eine neue Batterie ein und schrauben Sie dann die Abdeckung wieder auf.

## **ENTFERNEN DES KINDERSITZES - STABILISIERUNGSFUSS**

Drücken Sie den Einstellknopf für den Stabilisierungsfuß (13, Abb. A) und fahren Sie dann den Verlängerungsteil des Fußes ein. Die Anzeige für die Verriegelung des Stabilisierungsfußes leuchtet rot. Klappen Sie den Stabilisierungsfuß ein, indem Sie ihn in die Basis des Kindersitzes schieben.



## **ENTFERNEN DES KINDERSITZES- ISOFIX**

Drücken Sie den Isofix-Knopf (10, Abb. A) auf beiden Seiten und lösen Sie die Isofix-Bügel. Die Halterungen werden gelöst und die Farbe der ISOFIX-Anzeigen wechselt von grün auf rot. Ziehen Sie die ISOFIX Bügel in den Kindersitz ein, indem Sie den Schiebeknopf drücken.

## **Einziehen des Gurts des Kindersitzes**

1. Lösen Sie die Kindersitze, indem Sie die Gurtverstellungstaste (7, Abb. A) drücken und leicht an den Schultergurten ziehen (Abb. 17). Lösen Sie den 5-Punkt-Gurt des Kindersitzes, indem Sie auf den mittleren Knopf des Schlosses drücken (4, Abb. A).
2. Lösen Sie die Metallklammern, heben Sie dann den oberen Teil an und senken Sie den unteren Teil des Bezugs der Rückenlehne (Abb. 18).
3. Lösen Sie die Gurthüllen (3, Abb. A) und legen Sie diesen Teil des Gurtes und die Metallverbindungen unter den Sitzbezug (Abb. 19).
4. Entfernen Sie das 5-Punkt-Gurtschloss des Kindersitzes von der Abdeckung im Schritt. Führen Sie die Schnalle durch das Loch im Bezug und legen Sie sie in das Staufach, das sich im Sitz unter dem Bezug befindet (Abb. 20). Schließen Sie das Fach und bringen Sie den Bezug wieder an.
5. Befestigen Sie den unteren und oberen Teil des Bezugs der Rückenlehne wieder aneinander.

Um die eingezogenen Gurte wieder herauszunehmen, führen Sie die oben genannten Schritte in umgekehrter Reihenfolge aus.

## **DEMONTAGE DES GURTS DES KINDERSITZES**

1. Stellen Sie die Kopfstütze des Kindersitzes auf die höchstmögliche Position ein (siehe: Regulierung der Kopfstütze)
2. Lockern Sie den Gurt des Kindersitzes so weit wie möglich, indem Sie auf den Knopf zur Einstellung der Gurte (7, Abb. A) drücken und leicht an den Schultergurten ziehen (Abb. 17). Lösen Sie den 5-Punkt-Gurt des Kindersitzes, indem Sie auf den mittleren Knopf des Schlosses drücken (4, Abb. A).
3. Öffnen Sie das Fach für die Bedienungsanleitung (15, Abb. A). Entfernen Sie die Gurte von dem Metallhebel im Inneren (A, Abb. 31) und dann von der Metallschnalle (B, Abb. 31).

4. Lösen Sie die Metallklammern, heben Sie dann den oberen Teil an und senken Sie den unteren Teil des Bezugs der Rückenlehne (Abb. 18).
5. Ziehen Sie die Schultergurte vorne am Kindersitz heraus. Verstecken Sie die Beckengurte unter dem Bezug des Kindersitzes, zusammen mit den Metallverbindungen.
6. Entfernen Sie das 5-Punkt-Gurtschloss des Kindersitzes von der Abdeckung im Schritt. Führen Sie die Schnalle durch das Loch im Bezug und legen Sie sie in das Staufach, das sich im Sitz unter dem Bezug befindet (Abb. 20). Schließen Sie das Fach und bringen Sie den Bezug wieder an.
7. Befestigen Sie den unteren und oberen Teil des Bezugs der Rückenlehne wieder aneinander.

## EINSTELLUNG DES ANTI-ROTATIONSRAHMENS

**Hinweis!** Gilt für die rückwärtsgerichtete Montage.

Um den Anti-Rotationsrahmen auf eine der beiden verfügbaren Positionen einzustellen, drücken Sie auf die Rahmeneinstelltaste (17, Abb. A) und ändern Sie die Einstellung (Abb. 21).

Wenn Sie die Einstellung ändern, wird der Rahmen besser an den Kindersitz angepasst und die Beinfreiheit in der nach hinten gerichteten Position erhöht.

## REGULIERUNG DER KOPFSTÜTZE

So ändern Sie die Höhe der Kopfstütze:

1. Halten Sie die Taste zur Einstellung der Gurtspannung (7, Abb. A) gedrückt und lösen Sie den Gurt. So können Sie die Höhe der Kopfstütze freier einstellen.
2. Ziehen Sie den Hebel zur Einstellung der Kopfstütze (14, Abb. A) und stellen Sie die Höhe der Kopfstütze auf die Höhe der Schultern des Kindes ein (Abb. 22).

**Hinweis!** Die Kopfstütze sollte so eingestellt werden, dass die Schultergurte weder zu hoch, z. B. an oder über der Ohrlinie, noch zu tief, z. B. hinter dem Rücken des Kindes, liegen (Abb. 23).

## EINSTELLUNG DER SITZNEIGUNG

Um die Neigung des Kindersitzes einzustellen, drücken Sie den Hebel zur Neigungsverstellung (8, Abb. A) und bringen Sie den Kindersitz in die

gewünschte Position (Abb. 24). Bewegen Sie den Sitz leicht, bis Sie ein deutliches "Klick"-Geräusch hören - der Sitz ist in der gewählten Position gesichert.

Der Kindersitz lässt sich in 5 Stufen nach hinten und nach vorne verstellen.

**Hinweis!** Verwenden Sie den Kindersitz in der nach hinten gerichteten Position.

## **DREHUNG DES SITZES**

Der Drehmechanismus des Kindersitzes hilft dabei, das Kind bequem in den Sitz zu setzen oder aus dem Sitz zu nehmen.

Drücken Sie den Knopf für die Sitzdrehung (11, Abb. A) und drehen Sie den Kindersitz um 90 Grad. Mit dieser Funktion können Sie Ihr Kind ganz einfach in den Kindersitz setzen und wieder herausnehmen.

Drücken Sie erneut auf den Knopf zum Drehen des Sitzes (11, Abb. A) und stellen Sie dann den Sitz in die rückwärts oder vorwärts gerichtete Position (Abb. 25). Versuchen Sie, den Sitz zu bewegen - wenn er richtig verankert ist, kann er seine Position nicht verändern ( Abb. 26).

## **ENTFERNEN UND ANBRINGEN DES BEZUGS**

Ziehen Sie den Bezug ab und schieben Sie ihn vollständig vom Kindersitz.

Dazu:

1. Stellen Sie die Kopfstütze auf die höchste verfügbare Position ein (siehe: Regulierung der Kopfstütze)
2. Lösen Sie den Gurt des Kindersitzes
3. Lösen Sie den Gurt und entfernen Sie die Schutzpolster
4. Beginnen Sie mit dem Entfernen des Bezugs an der Kopfstütze. Lösen Sie zunächst die Metallklammern (Abb. 27).
5. Lösen Sie die Metallklammern und entfernen Sie dann die restlichen Bestandteile des Bezugs (Abb. 28).

Um den Bezug wieder am Kindersitz zu befestigen, führen Sie die oben genannten Schritte in umgekehrter Reihenfolge aus.

## **MONTAGE UND DEMONTAGE DES ERWEITERTEN SEITENSCHUTZES**

**Hinweis!** Das Crashpad sollte auf der Seite des Kindersitzes angebracht werden, die der Autotür zugewandt ist.

Legen Sie das Crashpad in den dafür vorgesehenen Bereich (19, Abb. A).  
Stecken Sie dazu die oberen und unteren Befestigungselemente in die entsprechenden Öffnungen (Abb. 29).

Drücken Sie zum Entfernen den Knopf auf dem Crashpad und nehmen Sie es dann vorsichtig ab (Abb. 30).

## REINIGUNG UND PFLEGE

Der Bezug kann mit der Hand bei einer Temperatur von maximal 30°C gewaschen werden. Verwenden Sie zum Trocknen keinen Wäschetrockner. Der Bezug sollte zum Trocknen nicht dem direkten Sonnenlicht ausgesetzt werden. Die Kunststoffteile können mit einem feuchten Tuch und einem milden Reinigungsmittel gereinigt werden.

**Hinweis!** Verwenden Sie keine starken Reinigungsmittel oder Bleichmittel.

*Die gezeigten Bilder dienen nur als Referenz. Das tatsächliche Produkt kann von den Abbildungen abweichen.*



Das Produkt entspricht den Anforderungen der entsprechenden Richtlinien der Europäischen Union.

Gemäß Richtlinie 2012/19/EU unterliegt dieses Produkt der getrennten Sammlung. Das Produkt darf nicht zusammen mit Hausmüll entsorgt werden, da es eine Gefahr für die Umwelt und die menschliche Gesundheit darstellen kann. Das gebrauchte Produkt soll der Recyclinganlage von elektrischen und elektronischen Geräten zugeführt werden.

RU

### Дорогой клиент!

Если у вас есть комментарии или вопросы по поводу приобретенного товара, свяжитесь с нами: [help@lionelo.com](mailto:help@lionelo.com)

### Производитель:

ТОО «BrandLine Group»

ул. А. Кренглевского 1, 61-248 Познань, Польша

## **Информация для ростовой группы от 40 до 105 см (максимальный вес ребенка 18 кг)**

### **ВНИМАНИЕ**

Это улучшенная детская удерживающая система категории i-Size. Оно одобрено в соответствии с Правилами ООН № 129 для использования на сиденьях «i-Size», указанных производителями транспортных средств в руководстве пользователя автомобиля.

В случае сомнений проконсультируйтесь с производителем или продавцом усовершенствованной детской удерживающей системы.

## **Информация для ростовой группы от 100 до 150 см.**

### **ВНИМАНИЕ**

Это улучшенная система безопасности для детей типа детского сиденья i-Size. Оно одобрено в соответствии с Правилами ООН № 129 для использования преимущественно на сиденьях «i-Size», указанных производителями транспортных средств в руководстве пользователя автомобиля.

В случае сомнений проконсультируйтесь с производителем или продавцом усовершенствованной детской удерживающей системы.

Изделие подходит для установки только в местах, отмеченных символом  на рис. В обозначенных i-Size.

Изделие подходит для установки только в месте, отмеченном символом  на рис. В. лицом вперед и с неактивной подушкой безопасности. Рекомендуется устанавливать кресло только на задние сиденья автомобиля.

## **ПРЕДУПРЕЖДЕНИЯ:**

1. Изделие предназначено для детей ростом от 40 до 150 см.
2. Если вашему ребенку меньше 15 месяцев или его рост меньше 76 см, не используйте сиденье, обращенное по направлению лицом вперед.
3. Твердые компоненты и пластмассовые детали детской удерживающей системы должны быть

расположены и установлены таким образом, чтобы при нормальных условиях эксплуатации транспортного средства они не могли быть зажаты сдвижным сиденьем или дверью транспортного средства.

4. При установке лицом назад не используйте сиденье в местах, где срабатывает передняя подушка безопасности.
5. Ремни безопасности, удерживающие ребенка, должны быть хорошо отрегулированы по его размерам. Ремни нельзя перекручивать.
6. Ремни, крепящие удерживающее устройство к транспортному средству, должны быть натянуты, а стабилизирующая опора должна касаться пола автомобиля.
7. Убедитесь, что поясные ремни натянуты и надежно фиксируют таз.
8. Если изделие подверглось воздействию сильных факторов (например, ударов), его следует заменить.
9. Не вносите какие-либо изменения в сиденье и не добавляйте новые элементы без разрешения органа, уполномоченного утверждать. Чтобы обеспечить максимальную безопасность вашего ребенка, оборудование следует прикреплять и использовать в соответствии с инструкциями в руководстве.
10. Пластиковые части этого сиденья могут нагреться на солнце и вызвать ожоги кожи ребенка.
11. Никогда не оставляйте ребенка одного в автокресле.
12. Багаж и другие подобные предметы следует закреплять так, чтобы они не причинили травм в случае столкновения.
13. Не используйте сиденье без тканевого чехла.
14. Покрытие не может быть заменено элементом из другого комплекта. Он является неотъемлемым элементом комплекта и влияет на работу удерживающей системы.

15. Всегда имейте при себе данное руководство пользователя.
16. Прочтите руководство пользователя производителя автомобиля.
17. Устройство может не подходить ко всем утвержденным автомобилям, если оно настроено на диапазон выше 135 см.

## **ИНФОРМАЦИЯ О БАТАРЕЕ**

1. **ПРЕДУПРЕЖДЕНИЕ.** Этот продукт содержит батарею таблеточного типа. Проглатывание батарейки-таблетки может привести к серьезным внутренним химическим ожогам.
2. **ВНИМАНИЕ:** Немедленно извлеките использованные батарейки. Храните новые и использованные батарейки в недоступном для детей месте. Если вы подозреваете, что батарейки были проглочены или вставлены в какую-либо часть тела, немедленно обратитесь за медицинской помощью.
3. Не заряжайте одноразовые батарейки.
4. Вставьте аккумулятор в отсек, соблюдая полярность (+ и -) и маркировку внутри отсека.
5. Всегда удаляйте разряженную батарею. Если оставить батарею в изделии, она может протечь или взорваться, что приведет к разрушению изделия.
6. Не допускайте короткого замыкания клемм питания.
7. Чтобы обеспечить правильную работу устройства, убедитесь, что используется батарея CR1620 3 В.
8. Если изделие не используется в течение длительного времени, извлеките аккумулятор из отсека.
9. Храните батарейки в недоступном для детей месте.
10. Не бросайте батарейки в огонь. Опасность взрыва.
11. Утилизируйте аккумуляторы в соответствии с правилами, выбрасывая их в специально отведенные контейнеры.

## ПЕРЕЧЕНЬ ДЕТАЛЕЙ (РИС. А)

1. Подголовник
2. Направляющая плечевого ремня.
3. Чехол ремня безопасности.
4. Пряжка ремня безопасности.
5. Ремни безопасности.
6. Направляющая поясного ремня
7. Кнопка регулировки натяжения ремня безопасности.
8. Рычаг регулировки наклона сиденья.
9. Лента регулировки натяжения ремня безопасности.
10. Кнопка переключения ISOFIX.
11. Кнопка поворота сиденья.
12. Стабилизирующая нога
13. Кнопка регулировки стабилизирующей ноги
14. Рычаг регулировки подголовника.
15. Отделение для хранения руководства по эксплуатации.
16. Рамка, предотвращающая вращение
17. Кнопка регулировки рамки предотвращающей вращения
18. Направляющие ISOFIX
19. Усовершенствованная боковая защита
20. Редукционная вставка

## УСТАНОВКА В АВТОМОБИЛЕ

Установка автокресла	Направление сиденья	Положение сиденья	Размеры ребенка
<p>- Установка с использованием ISOFIX и стабилизирующей ноги. - Ребенок пристегнут ремнем безопасности.</p> <p><b>Сиденье следует установить в одно из 5 доступных положений (см.: Регулировка наклона сиденья).</b></p>	Лицом против направления движения автомобиля		От 40 до 105 см <b>Вес ребенка: максимально 18 кг</b>



Установка автокресла	Направление сиденья	Положение сиденья	Размеры ребенка
<p>- Установка с использованием ISOFIX и стабилизирующей ноги. - Ребенок пристегнут ремнем безопасности.</p> <p><b>Сиденье должно быть установлено в одно из 5 возможных положений наклона спинки (см.: Регулировка наклона сиденья).</b></p>	Лицом по направлению движения		<p>От 76 до 105 см</p> <p><b>Вес ребенка: максимально 18 кг</b></p>
<p>- Установка с использованием ISOFIX и автомобильных ремней безопасности. - Установка только с использованием автомобильных ремней безопасности.</p> <p><b>Сиденье должно быть установлено в одно из 5 возможных положений наклона спинки (см.: Регулировка наклона сиденья).</b></p>	Лицом по направлению движения		От 100 до 150 см

## ЛИЦОМ ПРОТИВ НАПРАВЛЕНИЯ ДВИЖЕНИЯ (40–105 CM)

**Внимание!** Дети ростом ниже 76 см могут пользоваться креслом только с использованием уменьшающей вставки.

1. Выдвиньте стабилизирующую стойку (рис. 1) и установите противовращательную рамку в выбранное положение (см.: Регулировка противовращательной рамы).
2. Поместите автокресло на автокресло.
3. Нажмите кнопку и выдвиньте кронштейны ISOFIX (рис. 2). Закрепите рычаги ISOFIX в крючках автокресла (рис. 3). Рычаги войдут в зацепление, и вы услышите характерный щелчок. Зеленый индикатор на кнопке ISOFIX должен быть виден с обеих сторон сиденья (рис. 4).
4. При необходимости используйте направляющие ISOFIX, входящие в комплект (рис. 5).
5. Прижмите сиденье к спинке автокресла. Надавите на основание движением влево-вправо в сторону спинки сиденья, чтобы

убедиться, что оно максимально плотно прижато к автокреслу (рис. 6).

6. Нажмите кнопку регулировки стабилизирующей ножки (13, рис. А) и выдвиньте ее скрытую часть (рис. 7).
7. Регулируйте высоту ног до тех пор, пока ваша ступня не встретит сопротивление пола автомобиля. Теперь вы можете отпустить кнопку.
8. Убедитесь, что индикатор выдвижения стойки стабилизатора горит зеленым, а стойка стабилизатора касается пола автомобиля и не наклонена (А, рис. 7).

**ВНИМАНИЕ!** Никогда не ставьте ножку опоры на отсек для хранения вещей на полу автомобиля. Это может привести к поломке ящика во время аварии. В случае сомнений обратитесь к руководству по эксплуатации вашего автомобиля.

**ВНИМАНИЕ!** Опорная нога ни в коем случае не должна висеть в воздухе и под нее нельзя подкладывать никакие предметы.

9. Нажмите кнопку поворота сиденья (11, рис. А), затем установите сиденье в боковое положение, под углом 90 градусов (рис. 8).
10. Ослабьте ремни безопасности, нажав кнопку регулировки ремней (7, рис. А) и осторожно потянув за плечевые ремни (рис. 9).
11. Чтобы отстегнуть 5-точечные ремни безопасности, нажмите красную кнопку на пряжке (рис. 12).
12. Посадите ребенка в сиденье.
13. Соедините разъемы ремня и вставьте их в пряжку (рис. 10). Вы услышите характерный щелчок (рис. 11).
14. Отрегулируйте подголовник (см.: Регулировка подголовника).
15. Натяните ремни, потянув за регулировочный ремень (рис. 13).
16. Нажмите кнопку поворота сиденья (11, рис. А), затем установите сиденье лицом назад (рис. 14). Правильная настройка будет обозначена щелчком.
17. С помощью кнопки регулировки наклона установите сиденье в одно из 5 доступных положений (см.: Регулировка наклона сиденья).

**Внимание!** Редукционную вставку следует снять, если сиденьем пользуется ребенок ростом выше 76 см.

**Внимание!** Убедитесь, что ремни безопасности плотно прилегают к телу ребенка и не перекручены. Убедитесь, что поясные ремни натянуты и защищают таз вашего ребенка. Ремни должны плотно прилегать к телу ребенка, но не должны быть слишком тугими и вызывать дискомфорт.

## **ПО НАПРАВЛЕНИЮ ДВИЖЕНИЯ АВТОМОБИЛЯ (76–105 CM)**

1. Выдвиньте стабилизирующую стойку (рис. 1) и установите противовращательную рамку в выбранное положение (см.: Регулировка противовращательной рамы).
2. Поместите автокресло на сиденье автомобиля .
3. Нажмите кнопку и выдвиньте кронштейны ISOFIX (рис. 2). Закрепите рычаги ISOFIX в крючках автокресла (рис. 3). Рычаги войдут в зацепление, и вы услышите характерный щелчок. Зеленый индикатор на кнопке ISOFIX должен быть виден с обеих сторон сиденья (рис. 4).
4. При необходимости используйте направляющие ISOFIX, входящие в комплект (рис. 5).
5. Прижмите сиденье к спинке автокресла. Надавите на основание движением влево-вправо в сторону спинки сиденья, чтобы убедиться, что оно максимально плотно прижато к автокреслу (рис. 6).
6. Нажмите кнопку регулировки стабилизирующей ноги (13, рис. А) и выдвиньте ее скрытую часть (рис. 7).
7. Регулируйте высоту ног до тех пор, пока ваша ступня не встретит сопротивление пола автомобиля. Теперь вы можете отпустить кнопку.
8. Убедитесь, что индикатор выдвижения стойки стабилизатора горит зеленым, а стойка стабилизатора касается земли автомобиля и не наклонена (А, рис. 7).

**ВНИМАНИЕ!** Никогда не ставьте ножку опоры на отсек для хранения вещей на полу автомобиля. Это может привести к поломке ящика во время аварии. В случае сомнений обратитесь к руководству по эксплуатации вашего автомобиля.

**ВНИМАНИЕ!** Опорная нога ни в коем случае не должна висеть в воздухе и под нее нельзя подкладывать никакие предметы.

9. Нажмите кнопку поворота сиденья (11, рис. А), а затем установите сиденье в боковое положение, под углом 90 градусов (рис. 8). Правильная настройка будет обозначена щелчком.
10. Ослабьте ремни безопасности, нажав кнопку регулировки ремней (7, рис. А) и осторожно потянув за плечевые ремни (рис. 9).
11. Чтобы отстегнуть 5-точечные ремни безопасности, нажмите красную кнопку на пряжке (рис. 12).
12. Посадите ребенка в сиденье.
13. Соедините разъемы ремня и вставьте их в пряжку (рис. 10). Вы услышите характерный щелчок (рис. 11).
14. Отрегулируйте подголовник (см.: Регулировка подголовника).
15. Натяните ремни, потянув за регулировочный ремень (рис. 13).
16. Нажмите кнопку поворота сиденья (11, рис. А), а затем отрегулируйте сиденье в положение лицом вперед (рис. 15). Правильная настройка будет обозначена щелчком.
17. С помощью кнопки регулировки наклона отрегулируйте сиденье в одно из 5 доступных положений (см.: Регулировка наклона сиденья).

**Внимание!** Убедитесь, что ремни безопасности плотно прилегают к телу ребенка и не перекручены. Убедитесь, что поясные ремни натянуты и защищают таз вашего ребенка. Ремни должны плотно прилегать к телу ребенка, но не должны быть слишком тугими и вызывать дискомфорт.

## **ПО НАПРАВЛЕНИЮ ДВИЖЕНИЯ АВТОМОБИЛЯ (100–150 СМ)**

1. Сложите стабилизирующую ногу (см.: Снятие сиденья – стабилизирующая нога).
2. Снимите ремни безопасности (см.: Снятие ремней безопасности).
3. Нажмите кнопку поворота сиденья (11, рис. А), а затем отрегулируйте сиденье в положение лицом вперед (рис. 15). Правильная настройка будет обозначена щелчком.
4. Разместите сиденье на автокресле в предназначенном для установки месте.

**Внимание!** Для установки без ISOFIX пропустите шаги с 5 по 6.

5. Нажмите скользящую кнопку и выдвиньте кронштейны ISOFIX (рис. 2). Закрепите рычаги ISOFIX в крючках автокресла (рис. 3).

Рычаги войдут в зацепление, и вы услышите характерный щелчок. Зеленый индикатор на кнопке ISOFIX должен быть виден с обеих сторон сиденья (рис. 4).

6. При необходимости используйте направляющие ISOFIX, входящие в комплект (рис. 5).
7. Прижмите сиденье к спинке автокресла. Надавите на основание движением влево-вправо в сторону спинки сиденья, чтобы убедиться, что оно максимально плотно прижато к автокреслу (рис. 6).
8. Посадите ребенка в сиденье и отрегулируйте подголовник (см.: Регулировка подголовника).
9. Вытяните ремень безопасности автомобиля.
10. Проведите плечевой ремень через направляющую плечевого ремня, расположенную в подголовнике сиденья (2, рис. А). Проведите поясной ремень через направляющую поясного ремня (6, рис. А).
11. Пристегните ремни безопасности (рис. 16). Вы услышите характерный щелчок.
12. Убедитесь, что ремни не перекручены.
13. Убедитесь, что ремни правильно расположены в направляющих и натянуты, а пряжка не находится слишком близко к направляющей поясного ремня.
14. С помощью кнопки регулировки наклона установите сиденье в одно из 5 доступных положений (см.: Регулировка наклона сиденья).

## **ФУНКЦИЯ СИГНАЛИЗАЦИИ ПРЯЖКИ**

Пряжка ремня безопасности издает короткий звуковой сигнал, когда ремни безопасности отстегиваются, поэтому родитель информируется, если ребенок неожиданно отстегивает ремень безопасности.

## **ЗАМЕНА БАТАРЕЙКИ**

Отвинтите крышку на задней части пряжки с помощью отвертки (4, рис. А). Замените батарею, а затем закрутите крышку.

## **СНЯТИЕ СИДЕНЬЯ – СТАБИЛИЗИРУЮЩАЯ НОГА**

Нажмите кнопку регулировки стабилизирующей ноги (13, рис. А), а затем вставьте выдвигающую часть. Индикатор фиксации стойки стабилизатора загорится красным. Сложите стабилизирующую ногу и спрячьте ее в основании сиденья.

## **СНЯТИЕ СИДЕНЬЯ – ISOFIX**

Нажмите кнопку ISOFIX (10, Рис. А) с обеих сторон и отпустите рычаги ISOFIX. Крючки освободятся, и цвет индикаторов ISOFIX изменится с зеленого на красный. Поместите рычаги ISOFIX в основание сиденья, нажав на кнопку скольжения.

## **КАК СПРЯТАТЬ РЕМНИ БЕЗОПАСНОСТИ**

1. Ослабьте ремни безопасности, нажав кнопку регулировки ремня (7, рис. А) и осторожно потянув за плечевые ремни (рис. 17). Отстегните 5-точечные ремни безопасности, нажав среднюю кнопку на пряжке (4, рис. А).
2. Отстегните металлические защелки, затем поднимите верхнюю и нижнюю часть чехла спинки (рис. 18).
3. Отстегните чехлы ремней безопасности (3, рис. А) и поместите эту часть ремней и металлические разъемы под чехол сиденья (рис. 19).
4. Снимите пряжку 5-точечного ремня безопасности сиденья с чехла в области паха. Вставьте пряжку через отверстие в обивке, а затем поместите ее в отсек для хранения, расположенный в сиденье под обивкой (рис. 20). Закройте перчаточный ящик и закройте крышку.
5. Закрепите нижнюю и верхнюю части чехла спинки. Чтобы снять втянутые ремни безопасности, выполните вышеуказанные действия в обратном порядке.

## **СНЯТИЕ РЕМНЕЙ БЕЗОПАСНОСТИ**

1. Установите подголовник сиденья в максимально высокое положение (см.: Регулировка подголовника).
2. Максимально ослабьте ремни безопасности, нажав кнопку регулировки ремня (7, рис. А) и осторожно потянув за плечевые

ремни (рис. 17). Отстегните 5-точечные ремни безопасности, нажав среднюю кнопку на пряжке (4, рис. А).

3. Откройте отсек для руководства по эксплуатации (15, рис. А). Снимите ремни с металлического рычага внутри (А, рис. 31), а затем с металлической пряжки (В, рис. 31).
4. Отстегните металлические защелки, затем поднимите верхнюю и нижнюю часть чехла спинки (рис. 18).
5. Вытяните плечевые ремни в передней части сиденья. Храните поясные ремни под чехлом сиденья вместе с металлическими разъемами.
6. Снимите пряжку 5-точечного ремня безопасности сиденья с чехла в области паха. Вставьте пряжку через отверстие в обивке, а затем поместите ее в отсек для хранения, расположенный в сиденье под обивкой (рис. 20). Закройте ящик и закройте крышку.
7. Снова закрепите нижнюю и верхнюю части чехла спинки.

## РЕГУЛИРОВКА АНТИВРАЩАЮЩЕЙ РАМЫ

**Внимание!** Применяется при установке против направления движения. Чтобы установить рамку предотвращения вращения в одно из двух доступных положений, нажмите кнопку регулировки рамки (17, рис. А) и измените настройку (рис. 21).

Изменение положения помогает раме лучше соответствовать автокреслу и увеличивает пространство для ног, обращенное назад.

## РЕГУЛИРОВКА ПОДГОЛОВНИКА

Чтобы изменить высоту подголовника:

1. Удерживая кнопку регулировки натяжения ремней безопасности (7, рис. А), ослабьте ремни. Это позволит более свободно регулировать высоту подголовника.
2. Потяните рычаг регулировки подголовника (14, рис. А) и отрегулируйте его высоту до уровня плеч ребенка (рис. 22).

**Внимание!** Подголовник следует отрегулировать так, чтобы лямки не находились слишком высоко, например, на уровне ушей или над ними, и не слишком низко, например, за спиной ребенка (рис. 23).

## РЕГУЛИРОВКА НАКЛОНА СИДЕНИЯ

Для регулировки наклона сиденья нажмите рычаг регулировки наклона (8, рис. А) и установите сиденье в нужное положение (рис. 24). Слегка переместите сиденье, пока не услышите отчетливый звук «щелчок» – сиденье зафиксировано в выбранном положении.

Сиденье имеет 5 уровней регулировки наклона в положениях «против хода движения» и «лицом вперед».

**Внимание!** Если вы сидите лицом назад, используйте сиденье в положении лежа.

## ВРАЩЕНИЕ СИДЕНЬЯ

Механизм поворота сиденья – функция, помогающая удобно разместить или снять ребенка с сиденья.

Нажмите кнопку поворота сиденья (11, рис. А) и поверните сиденье на 90 градусов. Благодаря этой функции вы можете легко сажать и снимать ребенка с сиденья.

Нажмите кнопку поворота сиденья (11, рис. А) еще раз, а затем установите сиденье в заднее или переднее положение (рис. 25). Попробуйте сдвинуть сиденье – если оно правильно закреплено, оно не позволит вам изменить положение (рис. 26).

## СНЯТИЕ И КРЕПЛЕНИЕ ЧЕХЛА

Чехол следует расстегнуть и полностью снять с корпуса сиденья. Для этой цели:

1. Установите подголовник в максимально высокое положение (см.: Регулировка подголовника).
2. Отстегните ремни безопасности.
3. Отстегните и снимите защитные подушки ремней безопасности.
4. Начните снимать чехол на подголовнике. Сначала отстегните металлические защелки (рис. 27).
5. Отстегните металлические защелки, а затем снимите остальные элементы крышки (рис. 28).

Чтобы установить чехол на сиденье, выполните описанные выше действия в обратном порядке.



## УСТАНОВКА И СНЯТИЕ РАСШИРЕННОЙ БОКОВОЙ ЗАЩИТЫ

**Внимание!** Защитную подушку следует располагать на той стороне сиденья, которая обращена к двери автомобиля.

Поместите аварийную подушку в предназначенное для этого место (19, рис. А). Для этого вставьте его верхний и нижний элементы крепления в соответствующие отверстия (рис. 29).

Для разборки нажмите кнопку на накладке, а затем аккуратно снимите ее (рис. 30).

## ОЧИСТКА И ОБСЛУЖИВАНИЕ

Чехол можно стирать вручную при максимальной температуре 30°C. Для сушки нельзя использовать сушильные машины. Чехол не должен подвергаться воздействию солнечных лучей для высыхания. Пластиковые элементы можно чистить влажной тканью и мягким моющим средством.

**Внимание!** Не используйте сильные моющие средства или отбеливатели.

*Фотографии предназначены только для иллюстрации, реальный внешний вид продукции может отличаться от представленного на фотографиях.*



Продукт соответствует требованиям директив Европейского Союза.

В соответствии с Директивой 2012/19/ЕС этот продукт подлежит отдельной утилизации. Изделие нельзя выбрасывать вместе с бытовыми отходами, так как оно может представлять угрозу для окружающей среды и здоровья человека. Использованный продукт следует вернуть в пункт переработки электрического и электронного оборудования.

IT

### Egregio cliente!

Se hai commenti o domande sul prodotto che hai acquistato, ti preghiamo di contattarci all'indirizzo: [help@lionelo.com](mailto:help@lionelo.com)

**Produttore:**

BrandLine Group Sp. z o.o.  
A. Kręglewskiego 1, 61-248 Poznan, Polonia

**Informazioni per il gruppo di statura da 40 a 105 cm (peso massimo del bambino 18 kg)****NOTA BENE**

Il presente dispositivo è un sistema di ritenuta migliorato per bambini della categoria "i-Size". È stato omologato in conformità al regolamento ONU n. 129 per l'uso in posizione seduta per le categorie "i-Size", indicate dai costruttori di veicoli nel manuale del proprietario del veicolo.

In caso di dubbi consultare il produttore o il rivenditore del sistema di ritenuta per bambini migliorato.

**Informazioni per il gruppo di statura da 100 a 150 cm****NOTA BENE**

Il presente dispositivo è un sistema di ritenuta migliorato per bambini del tipo "seggolino rialzo di categoria i-Size". È stato omologato in conformità al regolamento ONU n. 129 per l'uso principalmente in posizioni sedute per il tipo "i-Size", indicate dai costruttori di veicoli nel manuale del proprietario del veicolo.

In caso di dubbi consultare il produttore o il rivenditore del sistema di ritenuta per bambini migliorato.

Il prodotto è idoneo per l'installazione solo nei luoghi contrassegnati con il simbolo  nella fig. B, contrassegnati come i-Size.

Il prodotto è idoneo per l'installazione solo nei luoghi contrassegnati con il simbolo  nella fig. B, esclusivamente rivolto in avanti rispetto al senso di marcia e con l'airbag disattivato. Si consiglia di installare il seggiolino auto solo sui sedili posteriori dell'auto.

**AVVERTENZE:**

1. Il prodotto è destinato a bambini di altezza compresa tra i 40 e 150 cm.

2. Se il bambino ha meno di 15 mesi o meno di 76 cm di altezza, non utilizzare il seggiolino auto rivolto in avanti.
3. Gli elementi rigidi e le parti in plastica del sistema di ritenuta per bambini devono essere posizionati e installati in modo tale che in normali condizioni di utilizzo del veicolo non possano essere bloccati dal sedile scorrevole o dalle porte del veicolo.
4. In caso di installazione del seggiolino rivolto all'indietro, non utilizzare il seggiolino nelle aree in cui è attivo l'airbag anteriore.
5. Tutte le cinture di sicurezza che trattengono il bambino devono essere adattate al corpo del bambino. Le cinture non devono essere attorcigliate.
6. Le cinghie che fissano il sistema di ritenuta al veicolo devono essere tese e la gamba stabilizzatrice deve essere a contatto con il pavimento dell'auto.
7. Assicurarsi che le cinture addominali vengano condotte in basso, in modo da fissare correttamente il bacino.
8. Se il prodotto è stato esposto all'azione di agenti forti (come ad es. impatti), deve essere sostituito.
9. Non apportare modifiche al seggiolino auto o aggiungere nuove funzionalità senza l'approvazione dell'autorità di omologazione. Per garantire la massima sicurezza del bambino, il dispositivo deve essere fissato e utilizzato in conformità con le raccomandazioni del produttore.
10. Gli elementi in plastica di questo seggiolino auto possono riscaldarsi al sole e causare ustioni alla pelle del bambino.
11. Non lasciare mai il bambino da solo nel seggiolino auto.
12. I bagagli e altri oggetti simili devono essere protetti in modo da non causare lesioni in caso di collisione.
13. Non utilizzare il seggiolino auto senza il suo rivestimento in tessuto.
14. Il rivestimento non può essere sostituito con un rivestimento di un kit differente. Il rivestimento è parte integrale del kit e influisce sull'efficienza del sistema di ritenuta.

15. Conservare sempre questo manuale di istruzioni assieme al seggiolino.
16. Leggere il manuale di istruzioni del costruttore del veicolo.
17. Il dispositivo potrebbe non essere adatto a tutti i veicoli omologati in caso di regolazione per un intervallo superiore a 135 cm.

## INFORMAZIONI SULLA BATTERIA

1. **AVVERTENZA: Questo prodotto contiene una batteria a bottone. L'ingestione della batteria a bottone può causare gravi ustioni chimiche interne.**
2. **AVVERTENZA: Rimuovere immediatamente le batterie esauste. Tenere le batterie nuove ed esauste fuori dalla portata dei bambini. Se si sospetta che le batterie siano state ingerite o inserite in qualsiasi parte del corpo, consultare immediatamente un medico.**
3. Non ricaricare le batterie usa e getta.
4. Inserire la batteria nel vano rispettando la polarità (+ e -) e le marcature presenti all'interno del vano.
5. Rimuovere sempre le batterie scariche. Le batterie lasciate nel prodotto potrebbero causare fuoriuscite e danneggiare il prodotto.
6. Non cortocircuitare i morsetti di alimentazione.
7. Per garantire il corretto funzionamento del dispositivo, assicurarsi che venga utilizzata una batteria del tipo CR1620 da 3 V.
8. Se il prodotto non viene utilizzato a lungo, rimuovere la batteria dallo scomparto.
9. Tenere le batterie lontano dalla portata dei bambini.
10. Non gettare le batterie nel fuoco. Pericolo di esplosione.
11. Smaltire le batterie in conformità con le normative, gettandole in contenitori appositamente previsti per tale scopo.

## ELENCO DELLE PARTI (FIG. A)

- |  |   |
|--|---|
| 1. Poggiatesta   | ISOFIX  |
| 2. Guida per gli spillacci   | 11. Pulsante di rotazione del seggiolino                |
| 3. Protezione delle cinture del seggiolino                             | 12. Gamba stabilizzatrice                               |
| 4. Fibbia delle cinture del seggiolino                                 | 13. Pulsante di regolazione della gamba stabilizzatrice |
| 5. Cinture del seggiolino auto   | 14. Leva di regolazione del poggiatesta                 |
| 6. Guida della cintura lombare   | 15. Vano portaoggetti per il manuale di istruzioni      |
| 7. Pulsante di regolazione della tensione delle cinture del seggiolino | 16. Telaio antirotazione                                |
| 8. Leva di regolazione dell'inclinazione del seggiolino                | 17. Pulsante di regolazione del telaio antirotazione    |
| 9. Cinghia di regolazione della tensione delle cinture del seggiolino  | 18. Guide ISOFIX  |
| 10. Pulsante di spostamento  | 19. Protezione laterale avanzata                        |
|  | 20. Riduzione   |

## INSTALLAZIONE NELL'AUTO

Installazione del seggiolino auto	Orientamento del seggiolino	Posizione del seggiolino	Dimensioni del bambino
<p>- Installazione mediante il sistema ISOFIX e la gamba stabilizzatrice</p> <p>- Bambino allacciato con le cinture di sicurezza del seggiolino auto</p> <p><b>Il seggiolino deve essere regolato su una delle 5 posizioni disponibili (vedi: Regolazione dell'inclinazione del seggiolino).</b></p>	Rivolto all'indietro		<p>Da 40 a 105 cm</p> <p><b>Peso del bambino: massimo 18 kg</b></p>

Installazione del seggiolino auto	Orientamento del seggiolino	Posizione del seggiolino	Dimensioni del bambino
<p>- Installazione mediante il sistema ISOFIX e la gamba stabilizzatrice</p> <p>- Bambino allacciato con le cinture di sicurezza del seggiolino auto</p> <p><b>Il seggiolino auto deve essere regolato su una delle 5 posizioni disponibili per l'inclinazione dello schienale (vedi: Regolazione dell'inclinazione del seggiolino).</b></p>	Rivolto in avanti		<p>Da 76 a 105 cm</p> <p><b>Peso del bambino: massimo 18 kg</b></p>
<p>- Installazione mediante sistema ISOFIX e cinture di sicurezza dell'auto</p> <p>- Installazione mediante le sole cinture di sicurezza dell'auto</p> <p><b>Il seggiolino auto deve essere regolato su una delle 5 posizioni disponibili per l'inclinazione dello schienale (vedi: Regolazione dell'inclinazione del seggiolino).</b></p>	Rivolto in avanti		Da 100 a 150 cm

## RIVOLTO ALL'INDIETRO (40 - 105 CM)

**Attenzione!** I bambini al di sotto dei 76 cm di altezza possono utilizzare il seggiolino solo con la riduzione.

1. Estendere la gamba stabilizzatrice (fig. 1) e regolare il telaio antirotazione nella posizione desiderata (vedi: Regolazione del telaio antirotazione).
2. Posizionare il seggiolino auto sul sedile posteriore dell'auto.
3. Premere la leva di traslazione ed aprire i bracci ISOFIX (fig. 2). Fissare i bracci ISOFIX ai ganci situati nel sedile dell'auto (fig. 3). I bracci si collegheranno e avvertiremo un caratteristico scatto. L'indicatore verde sul pulsante ISOFIX deve essere visibile su entrambi i lati del seggiolino (fig. 4).
4. Se necessario, utilizzare le guide ISOFIX fornite a corredo (fig. 5).
5. Premere il seggiolino auto contro lo schienale del sedile posteriore dell'auto. Spingere la base muovendola verso sinistra e verso destra in direzione dello schienale, per assicurarsi che questa sia premuta il più possibile contro il sedile posteriore dell'auto (fig. 6).
6. Premere il pulsante di regolazione della gamba stabilizzatrice (13, fig. A) ed estendere la parte retratta della gamba (fig. 7).
7. Regolare l'altezza della gamba, in modo che il piede spinga con forza sul pavimento del veicolo. Quindi sarà possibile rilasciare il pulsante.

8. Assicurarsi che l'indicatore di apertura della gamba stabilizzatrice sia verde e che la gamba tocchi il pavimento dell'auto e la gamba non sia storta (A, fig. 7).

**ATTENZIONE!** Non montare mai il piede dalla gamba stabilizzatrice sul vano portaoggetti presente nel pavimento dell'auto. Tale soluzione può condurre alla rottura del vano portaoggetti in caso di incidente. In caso di dubbi, leggere il manuale d'uso del veicolo.

**ATTENZIONE!** La gamba di supporto non dovrebbe mai essere sospesa in aria e nessun oggetto può essere posizionato sotto di essa.

9. Premere il pulsante di rotazione del seggiolino (11, fig. A), quindi regolare il seggiolino in posizione laterale con un angolo di 90 gradi (fig. 8).
10. Allentare le cinture di sicurezza del seggiolino premendo il pulsante di regolazione delle cinture (7, fig. A) e tirando delicatamente gli spillacci (fig. 9).
11. Per slacciare le cinture di sicurezza a 5 punti del seggiolino, premere il pulsante rosso sulla fibbia (fig. 12).
12. Posizionare il bambino nel seggiolino.
13. Collegare i connettori delle cinture, quindi inserirli nella fibbia (fig. 10). Avvertiremo un caratteristico scatto (fig. 11).
14. Regolare il poggiatesta (vedi: Regolazione del poggiatesta).
15. Tendere le cinture tirando la cinghia di regolazione della cintura (fig. 13).
16. Premere il pulsante di rotazione del seggiolino (11, fig. A), quindi posizionare il seggiolino nella posizione rivolta all'indietro rispetto al senso di marcia (fig. 14). L'inserimento corretto verrà segnalato mediante uno scatto.
17. Utilizzando il pulsante di regolazione dell'inclinazione, regolare il seggiolino su una delle 5 posizioni disponibili (vedi: Regolazione dell'inclinazione del seggiolino).

**Attenzione!** La riduzione deve essere rimossa se il seggiolino viene utilizzato da un bambino di altezza superiore a 76 cm.

**Attenzione!** Assicurarsi che le cinture del seggiolino auto si adattino perfettamente al corpo del bambino e che non siano attorcigliate. Assicurarsi che le cinture addominali siano condotte in basso e fissino il bacino del bambino. Le cinture devono aderire al corpo del bambino, tuttavia non devono essere troppo tese e non devono causare disagio.

## RIVOLTO IN AVANTI (76 – 105 CM)

1. Estendere la gamba stabilizzatrice (fig. 1) e regolare il telaio antirotazione nella posizione desiderata (vedi: Regolazione del telaio antirotazione).
2. Posizionare il seggiolino auto sul sedile posteriore dell'auto.
3. Premere la leva di traslazione ed aprire i bracci ISOFIX (fig. 2). Fissare i bracci ISOFIX ai ganci situati nel sedile dell'auto (fig. 3). I bracci si collegheranno e avvertiremo un caratteristico scatto. L'indicatore verde sul pulsante ISOFIX deve essere visibile su entrambi i lati del seggiolino (fig. 4).
4. Se necessario, utilizzare le guide ISOFIX fornite a corredo (fig. 5).
5. Premere il seggiolino auto contro lo schienale del sedile posteriore dell'auto. Spingere la base muovendola verso sinistra e verso destra in direzione dello schienale, per assicurarsi che questa sia premuta il più possibile contro il sedile posteriore dell'auto (fig. 6).
6. Premere il pulsante di regolazione della gamba stabilizzatrice (13, fig. A) ed estendere la parte retratta della gamba (fig. 7).
7. Regolare l'altezza della gamba, in modo che il piede spinga con forza sul pavimento del veicolo. Quindi sarà possibile rilasciare il pulsante.
8. Assicurarsi che l'indicatore di apertura della gamba stabilizzatrice sia verde e che la gamba tocchi il pavimento dell'auto e la gamba non sia storta (A, fig. 7).

**ATTENZIONE!** Non montare mai il piede dalla gamba stabilizzatrice sul vano portaoggetti dell'auto. Tale soluzione può condurre alla rottura del vano portaoggetti in caso di incidente. In caso di dubbi, leggere il manuale d'uso del veicolo.

**ATTENZIONE!** La gamba di supporto non dovrebbe mai essere sospesa in aria e nessun oggetto può essere posizionato sotto di essa.

9. Premere il pulsante di rotazione del seggiolino (11, fig. A), quindi regolare il seggiolino in posizione laterale con un angolo di 90 gradi (fig. 8). L'inserimento corretto verrà segnalato mediante uno scatto.
10. Allentare le cinture di sicurezza del seggiolino premendo il pulsante di regolazione delle cinture (7, fig. A) e tirando delicatamente gli spillacci (fig. 9).
11. Per slacciare le cinture di sicurezza a 5 punti del seggiolino, premere il pulsante rosso sulla fibbia (fig. 12).
12. Posizionare il bambino nel seggiolino.



13. Collegare i connettori delle cinture, quindi inserirli nella fibbia (fig. 10). Avvertiremo un caratteristico scatto (fig. 11).
14. Regolare il poggiatesta (vedi: Regolazione del poggiatesta).
15. Tendere le cinture tirando la cinghia di regolazione della cintura (fig. 13).
16. Premere il pulsante di rotazione del seggiolino (11, fig. A), quindi posizionare il seggiolino nella posizione rivolta in avanti rispetto al senso di marcia (fig. 15). L'inserimento corretto verrà segnalato mediante uno scatto.
17. Utilizzando il pulsante di regolazione dell'inclinazione, regolare il seggiolino su una delle 5 posizioni disponibili (vedi: Regolazione dell'inclinazione del seggiolino).

**Attenzione!** Assicurarsi che le cinture del seggiolino auto si adattino perfettamente al corpo del bambino e che non siano attorcigliate. Assicurarsi che le cinture addominali siano condotte in basso e fissino il bacino del bambino. Le cinture devono aderire al corpo del bambino, tuttavia non devono essere troppo tese e non devono causare disagio.

## **SEGGIOLINO RIVOLTO IN AVANTI (100 - 150 CM)**

1. Piegare la gamba stabilizzatrice (vedi: Smontaggio del seggiolino - gamba stabilizzatrice).
2. Smontare le cinture di sicurezza (vedi: Smontaggio delle cinture del seggiolino).
3. Premere il pulsante di rotazione del seggiolino (11, fig. A), quindi posizionare il seggiolino nella posizione rivolta in avanti rispetto al senso di marcia (fig. 15). L'inserimento corretto verrà segnalato mediante uno scatto.
4. Posizionare il seggiolino auto sul sedile dell'auto nel luogo previsto per l'installazione.

**Attenzione!** Se si esegue l'installazione senza l'utilizzo del sistema ISOFIX, saltare i passaggi da 5 a 6.

5. Premere la leva di traslazione ed aprire i bracci ISOFIX (fig. 2). Fissare i bracci ISOFIX ai ganci situati nel sedile dell'auto (fig. 3). I bracci si collegheranno e avvertiremo un caratteristico scatto. L'indicatore verde sul pulsante ISOFIX deve essere visibile su entrambi i lati del seggiolino (fig. 4).
6. Se necessario, utilizzare le guide ISOFIX fornite a corredo (fig. 5).

7. Premere il seggiolino auto contro lo schienale del sedile posteriore dell'auto. Spingere la base muovendola verso sinistra e verso destra in direzione dello schienale, per assicurarsi che questa sia premuta il più possibile contro il sedile posteriore dell'auto (fig. 6).
8. Posizionare il bambino nel seggiolino e regolare il poggiatesta (vedi: Regolazione del poggiatesta).
9. Condurre la cintura di sicurezza dell'auto.
10. Condurre la cintura degli spallacci attraverso la guida della cintura per le spalle, presente nel poggiatesta del seggiolino (2, fig. A). Condurre la cintura addominale attraverso la guida della cintura addominale (6, fig. A).
11. Allacciare le cintura di sicurezza (fig. 16). Avvertiremo un caratteristico clic.
12. Assicurarsi che le cinture non siano attorcigliate.
13. Assicurarsi che le cinture siano posizionate correttamente nelle guide e tese e che la fibbia non sia troppo vicina alla guida della cintura addominale.
14. Utilizzando il pulsante di regolazione dell'inclinazione, regolare il seggiolino su una delle 5 posizioni disponibili (vedi: Regolazione dell'inclinazione del seggiolino).

## **FUNZIONE BUCKLE ALARM**

La fibbia della cintura emette un breve allarme acustico quando le cinture di sicurezza sono slacciate, in modo che il genitore venga informato quando il bambino slaccia inaspettatamente la cintura di sicurezza.

## **SOSTITUZIONE DELLA BATTERIA A BOTTONE**

Utilizzare un cacciavite per svitare il coperchio sul retro della fibbia (4, fig. A). Sostituire la batteria, quindi avvitare il coperchio.

## **SMONTAGGIO DEL SEGGIOLINO – GAMBA STABILIZZATRICE**

Premere il pulsante di regolazione della gamba stabilizzatrice (13, fig. B), quindi inserire la parte retrattile della gamba. L'indicatore di chiusura della gamba stabilizzatrice diventerà rosso. Piegare la gamba stabilizzatrice e inserirla nella base del seggiolino.

## **RIMOZIONE DEL SEGGIOLINO AUTO - ISOFIX**

Premere il pulsante di traslazione ISOFIX (10, fig. A) su entrambi i lati e sganciare i bracci ISOFIX. Gli agganci verranno rilasciati e il colore degli indicatori ISOFIX cambierà da verde a rosso. Nascondere i bracci ISOFIX nella base del seggiolino premendo il pulsante di traslazione.

## **COME NASCONDERE LE CINTURE DEL SEGGIOLINO**

1. Allentare le cinture di sicurezza del seggiolino premendo il pulsante di regolazione delle cinture (7, fig. A) e tirando delicatamente gli spallacci (fig. 17). Slacciare le cinture di sicurezza a 5 punti premendo il pulsante centrale sulla fibbia (4, fig. A).
2. Sganciare i bottoni a pressione metallici, quindi sollevare la parte superiore e inferiore del rivestimento dello schienale (fig. 18).
3. Sganciare i copricinture di sicurezza (3, fig. A) e posizionare questa parte delle cinture e i connettori metallici sotto il rivestimento del seggiolino (fig. 19).
4. Rimuovere la fibbia delle cinture di sicurezza a 5 punti del seggiolino dalla protezione inguinale. Condurre la fibbia attraverso il foro nel rivestimento, quindi posizionarla nel vano portaoggetti situato nel seggiolino, sotto il rivestimento (fig. 20). Chiudere il vano portaoggetti e rimontare il rivestimento.
5. Fissare nuovamente la parte inferiore e superiore del rivestimento dello schienale.

Per accedere alle cinture di sicurezza nascoste, seguire i passaggi precedenti in ordine inverso.

## **SMONTAGGIO DELLE CINTURE DEL SEGGIOLINO**

1. Regolare il poggiatesta del seggiolino nella posizione più alta possibile (vedi: Regolazione del poggiatesta).
2. Allentare al massimo le cinture di sicurezza del seggiolino premendo il pulsante di regolazione delle cinture (7, fig. A), tirare delicatamente gli spallacci (fig. 17). Slacciare le cinture di sicurezza a 5 punti premendo il pulsante centrale sulla fibbia (4, fig. A).
3. Aprire il vano portaoggetti per il manuale d'uso (15, fig. A). Rimuovere le cinture dalla leva metallica presente all'interno (A, fig. 31) e dalla fibbia metallica (B, fig. 31).

4. Sganciare i bottoni a pressione metallici, quindi sollevare la parte superiore e inferiore del rivestimento dello schienale (fig. 18).
5. Estrarre gli spillacci nella parte anteriore del seggiolino. Inserire le cinture addominali sotto il rivestimento del seggiolino assieme ai connettori metallici.
6. Rimuovere la fibbia delle cinture di sicurezza a 5 punti del seggiolino dalla protezione inguinale. Condurre la fibbia attraverso il foro nel rivestimento, quindi posizionarla nel vano portaoggetti situato nel seggiolino, sotto il rivestimento (fig. 20). Chiudere il vano portaoggetti e rimontare il rivestimento.
7. Fissare nuovamente la parte inferiore e superiore del rivestimento dello schienale.

## REGOLAZIONE DEL TELAIO ANTIROTAZIONE

Attenzione! Si applica all'installazione rivolta all'indietro.

Per regolare il telaio antirotazione su una delle due posizioni disponibili, premere il pulsante di regolazione del telaio (17, fig. A) e modificare la regolazione (fig. 21).

Il cambiamento della regolazione aiuta ad adattare meglio il telaio al seggiolino auto e ad aumentare lo spazio per le gambe in posizione contraria al senso di marcia.

## REGOLAZIONE DEL POGGIATESTA

Per modificare l'altezza del poggiatesta:

1. Tenendo premuto il pulsante di regolazione della tensione delle cinture di sicurezza (7, fig. A), allentare le cinture di sicurezza. Ciò consentirà di regolare più liberamente l'altezza del poggiatesta.
2. Tirare la leva di regolazione del poggiatesta (14, fig. A) e regolarlo all'altezza delle spalle del bambino (fig. 22).

**Attenzione!** Il poggiatesta deve essere regolato in modo che gli spillacci non siano troppo in alto, ad es. in corrispondenza della linea delle orecchie o più in alto, o troppo in basso, ad es. dietro la schiena del bambino (fig. 23).

## REGOLAZIONE DELL'INCLINAZIONE DEL SEGGIOLINO

Per regolare l'inclinazione del seggiolino, premere la leva di regolazione dell'inclinazione (8, fig. A) e regolare il seggiolino nella posizione desiderata

(fig. 24). Spostare leggermente il seggiolino fino ad avvertire uno scatto. Il seggiolino verrà così bloccato nella posizione scelta.

Il seggiolino dispone di 5 livelli di regolazione dell'inclinazione nelle posizioni rivolte all'indietro e in avanti rispetto al senso di marcia.

**Attenzione!** In posizione contraria al senso di marcia, utilizzare il seggiolino in posizione sdraiata.

## ROTAZIONE DEL SEGGIOLINO

Il meccanismo girevole del seggiolino è una funzione che consente di posizionare o rimuovere comodamente il bambino dal seggiolino.

Premere il pulsante di rotazione del seggiolino (11, fig. A) e ruotare il seggiolino di 90 gradi. Grazie a questa funzione è possibile posizionare e rimuovere facilmente il bambino dal seggiolino.

Premere nuovamente il pulsante di rotazione del seggiolino (11, fig. A), quindi posizionare il seggiolino nella posizione rivolta all'indietro o in avanti (fig. 25). Provare a spostare il seggiolino, se correttamente ancorato non consentirà il cambiamento di posizione (fig. 26).

## RIMOZIONE E MONTAGGIO DEL RIVESTIMENTO

Il rivestimento deve essere slacciato e rimosso completamente dal corpo del seggiolino. Per eseguire questa operazione:

1. Regolare il poggiatesta nella posizione più alta disponibile (vedi: Regolazione del poggiatesta).
2. Slacciare le cinture del seggiolino.
3. Sganciare e rimuovere le protezioni delle cinture di sicurezza del seggiolino auto.
4. Iniziare a rimuovere il rivestimento presente sul poggiatesta. In primo luogo aprire i bottoni a pressione metallici (fig. 27).
5. Sganciare i bottoni a pressione metallici, quindi rimuovere le parti rimanenti del rivestimento (fig. 28).

Per rimontare il rivestimento sul seggiolino, seguire i passaggi precedenti in ordine inverso.

## INSTALLAZIONE E RIMOZIONE DELLA PROTEZIONE LATERALE AVANZATA

**Attenzione!** Il crash pad deve essere posizionato sul lato del seggiolino auto sul lato della portiera dell'auto.

Posizionare il crash pad nell'apposito spazio (19, fig. A). Per fare ciò, inserire gli elementi di montaggio superiore e inferiore nei fori corrispondenti (fig. 29). Per smontarlo, premere il pulsante sul crash pad e poi rimuoverlo delicatamente (fig. 30).

## PULIZIA E MANUTENZIONE

Il rivestimento può essere lavato a mano ad una temperatura massima di 30°C. Il rivestimento non deve essere asciugato in asciugatrice. Il rivestimento non deve essere esposto ai raggi del sole per l'asciugatura. Le parti in plastica possono essere pulite con un panno umido e un detergente delicato.

**Attenzione!** Non utilizzare detersivi forti o agenti sbiancanti.

*Le immagini hanno carattere illustrativo, l'aspetto reale dei prodotti può differire da quello presentato nelle immagini.*



Il prodotto è conforme ai requisiti delle direttive dell'Unione Europea.

In conformità con la direttiva 2012/19/UE, questo prodotto è soggetto a raccolta differenziata. Il prodotto non deve essere smaltito con i rifiuti urbani, in quanto potrebbe costituire una minaccia per l'ambiente e la salute umana. Il prodotto esausto deve essere restituito ad un punto di riciclaggio per apparecchiature elettriche ed elettroniche.

FR

### **Cher Client !**

Si vous avez des commentaires ou des questions sur le produit que vous avez acheté, veuillez nous contacter : [help@lionelo.com](mailto:help@lionelo.com)

**Fabricant :**

BrandLine Group Sp. z o.o.

A. Kręglewskiego 1, 61-248 Poznań, Pologne

**Informations pour le groupe de taille de 40 à 105 cm (poids maximum de l'enfant 18 kg)****ATTENTION**

Il s'agit d'un dispositif amélioré de retenue pour enfants « i-Size ». Il est homologué conformément au Règlement ONU n° 129 pour être utilisé sur les places assises de type « i-Size », indiquées par les constructeurs dans la notice d'utilisation du véhicule.

En cas de doute, consulter le fabricant ou le revendeur du dispositif amélioré de retenue pour enfants.

**Information concernant le groupe de taille de 100 à 150 cm****ATTENTION**

Il s'agit d'un dispositif amélioré de retenue pour enfants de type « siège rehausseur i-Size ». Il est homologué conformément au Règlement ONU n° 129 pour être utilisé avant tout sur les places assises de type « i-Size », indiquées par le constructeur dans la notice d'utilisation du véhicule.

En cas de doute, consulter le fabricant ou le revendeur du dispositif amélioré de retenue pour enfants.

Le produit ne peut être installé que sur les places i-Size indiquées par le symbole  sur la figure B.

Le produit peut être installé sur les places indiquées par le symbole  sur la figure B, uniquement faisant face à l'avant et avec l'airbag désactivé. Il est recommandé d'installer le siège-auto uniquement sur les sièges arrière du véhicule.

**AVERTISSEMENTS :**

1. Le produit est destiné aux enfants mesurant de 40 à 150 cm.

2. Si votre enfant a moins de 15 mois ou mesure moins de 76 cm, le siège-auto ne doit pas être utilisé face à la route.
3. Les pièces dures et les pièces en plastique du dispositif de retenue pour enfants doivent être positionnées et installées de manière qu'elles ne puissent pas être coincées par un siège coulissant ou une porte du véhicule dans des conditions normales d'utilisation du véhicule.
4. En cas de transport dos à la route, évitez d'installer le siège-auto aux places où l'airbag frontal est activé.
5. Toutes les sangles destinées à retenir l'enfant doivent être bien ajustées à sa taille. Les sangles ne doivent pas être tordues.
6. Les sangles servant à fixer le dispositif de retenue à la structure du véhicule doivent être tendues et la jambe de force doit être en contact avec le plancher de la voiture.
7. Assurez-vous que les sangles de hanche se situent suffisamment bas pour bien protéger le bassin.
8. Si le produit a été exposé à un fort facteur (tel qu'un choc), il doit être remplacé.
9. N'apportez aucune modification au siège-auto et n'ajoutez pas de nouveaux éléments sans approbation de l'autorité d'homologation. Afin d'assurer la sécurité maximale de l'enfant, l'équipement doit être fixé et utilisé conformément aux instructions de la notice d'utilisation.
10. Les parties en plastique de ce siège peuvent chauffer au soleil et provoquer des brûlures sur la peau de l'enfant.
11. Ne laissez jamais votre enfant dans le siège-auto sans surveillance.
12. Sécurisez vos bagages et d'autres objets pour éviter des blessures en cas de collision.
13. Le siège-auto ne doit pas être utilisé sans son revêtement en tissu.
14. Le revêtement ne doit pas être remplacé par un élément provenant d'un autre produit. Il fait partie intégrante de l'ensemble et influence le fonctionnement du dispositif de retenue.



15. Gardez toujours avec vous cette notice d'utilisation.
16. Prenez connaissance de la notice d'utilisation fournie par le fabricant de votre véhicule.
17. Le dispositif peut ne pas être compatible avec tous les véhicules homologués en cas de réglage pour la tranche de taille de plus de 135 cm.



## INFORMATIONS SUR LES BATTERIES

1. **AVIS : Ce produit contient une pile bouton. En cas d'ingestion d'une pile bouton, il existe un risque de brûlures chimiques internes graves.**
2. **AVIS : Les batteries usagées doivent être mises au rebut immédiatement. Conservez les batteries neuves et usagées hors de portée des enfants. En cas de suspicion d'ingestion ou d'insertion d'une batterie dans une partie quelconque du corps, consultez immédiatement un médecin.**
3. Ne rechargez pas les batteries jetables.
4. Insérez la batterie dans le compartiment en respectant la polarité (+ et -) et les marquages à l'intérieur du compartiment.
5. Retirez toujours une batterie épuisée. Toute batterie restante dans le produit peut fuir ou exploser et détruire le produit.
6. Ne court-circuitez pas les bornes de l'alimentation électrique.
7. Veillez à utiliser une batterie de type CR1620 de 3 V pour garantir le bon fonctionnement de l'appareil.
8. Si le produit n'est pas utilisé pendant une longue période, retirez la batterie du compartiment.
9. Tenir les batteries hors de portée des enfants.
10. Ne pas jeter les batteries au feu. Risque d'explosion.
11. Éliminez les batteries conformément à la réglementation dans des conteneurs dédiés.

## LISTE DES PIÈCES (FIG. A)

- |  |   |
|--|---|
| 1. Appui-tête                                  | 11. Bouton de rotation de l'assise                      |
| 2. Guide de sangle thoracique                  | 12. Jambe de force                                      |
| 3. Coussinets de protection du harnais         | 13. Bouton de réglage de la jambe de force              |
| 4. Boucle de harnais                           | 14. Levier de réglage de l'appui-tête                   |
| 5. Harnais de sécurité                         | 15. Compartiment de rangement pour notice d'utilisation |
| 6. Guide de sangle abdominale                  | 16. Cadre anti-rotation                                 |
| 7. Bouton de réglage de tension du harnais     | 17. Bouton de réglage du cadre anti-rotation            |
| 8. Levier de réglage d'inclinaison de l'assise | 18. Guides Isofix                                       |
| 9. Bande de réglage de tension du harnais      | 19. Protection latérale avancée                         |
| 10. Levier coulissant ISOFIX                   | 20. Doublure de siège                                   |

## INSTALLATION DANS LA VOITURE

Installation du siège-auto	Orientation du siège-auto	Position du siège-auto	Mensurations enfant
<p>- Installation avec le système ISOFIX et la jambe de force</p> <p>- L'enfant est attaché avec le harnais de sécurité</p> <p><b>Il faut sélectionner l'une des 5 positions du siège-auto disponibles (voir : Réglage de l'inclinaison de l'assise).</b></p>	Dos à la route		<p>De 40 à 105 cm</p> <p><b>Poids enfant : 18 kg au maximum</b></p>
<p>- Installation avec le système ISOFIX et la jambe de force</p> <p>- L'enfant est attaché avec le harnais de sécurité</p> <p><b>Il faut sélectionner l'une des 5 positions de l'inclinaison du dossier du siège-auto disponibles (voir : Réglage de l'inclinaison de l'assise).</b></p>	Face à la route		<p>De 76 à 105 cm</p> <p><b>Poids enfant : 18 kg au maximum</b></p>

Installation du siège-auto	Orientation du siège-auto	Position du siège-auto	Mensurations enfant
- Installation avec le système ISOFIX et une ceinture de sécurité - Installation uniquement avec une ceinture de sécurité  <b>Il faut sélectionner l'une des 5 positions de l'inclinaison du dossier du siège-auto disponibles (voir : Réglage de l'inclinaison de l'assise).</b>	Face à la route		De 100 à 150 cm

## DOS A LA ROUTE (40 - 105 CM)

**Attention !** Les enfants mesurant moins de 76 cm doivent être installés uniquement dans un siège-auto avec réducteur.

1. Déployez la jambe de force (fig. 1) et placez le cadre anti-rotation dans la position souhaitée (voir : Réglage du cadre anti-rotation).
2. Placez le siège sur la banquette de votre voiture.
3. Appuyez sur le levier coulissant et sortez les bras ISOFIX (fig. 2). Clipsez les bras ISOFIX dans les points d'ancrage situés au niveau de la banquette de votre voiture (fig. 3). Une fois les bras arrimés, vous entendrez un clic caractéristique. L'indicateur vert sur le bouton ISOFIX doit être visible de chaque côté (fig. 4).
4. Si nécessaire, utilisez les guides ISOFIX fournis (fig. 5).
5. Poussez fermement le siège-auto contre le dossier de la banquette de votre voiture. Poussez la base en faisant un mouvement de gauche à droite vers le dossier pour vous assurer qu'il est appuyé au maximum contre la banquette de votre voiture (fig. 6).
6. Appuyez sur le bouton de réglage de la jambe de force (13, fig. A) et faites glisser sa partie rétractée (fig. 7).
7. Ajustez la hauteur de la jambe de manière à ce que le pied rencontre une résistance au niveau du plancher du véhicule. Vous pouvez maintenant lâcher le bouton.
8. Assurez-vous que l'indicateur d'extension de la jambe de force est vert et que la jambe touche le plancher de la voiture et n'est pas tordue (A, fig. 7).

**ATTENTION !** Ne montez jamais le pied de la jambe de force sur le compartiment de rangement dans le plancher de la voiture. Le compartiment de rangement risque ainsi d'être arraché lors d'un accident. En cas de doute, veuillez vous référer au mode d'emploi du véhicule.

**ATTENTION !** La jambe de force ne doit jamais pendre en l'air et aucun objet ne doit être placé sous elle.

- Appuyez sur le bouton de rotation de l'assise (11, fig. A) et mettez l'assise en position latérale à 90° (fig. 8).
- Relâchez le harnais du siège-auto en appuyant sur le bouton de réglage (7, fig. A) et en tirant doucement sur les sangles d'épaule (fig. 9).
- Pour détacher le harnais de sécurité à 5 points, appuyez sur le bouton rouge de la boucle (fig. 12).
- Installez votre enfant dans son siège-auto.
- Assemblez les cliquets de sangles, et mettez-les dans la boucle (fig. 10). Vous entendrez un clic caractéristique (fig. 11).
- Ajustez l'appui-tête (voir : Réglage de l'appui-tête).
- Tendez le harnais de sécurité en tirant sur la sangle de réglage du harnais (fig. 13).
- Appuyez sur le bouton de rotation de l'assise (11, fig. A) et mettez l'assise en position dos à la route (fig. 14). Un clic vous indiquera une bonne position.
- À l'aide du bouton de réglage de l'inclinaison, réglez l'assise sur l'une des 5 positions disponibles (voir : Réglage de l'inclinaison de l'assise).

**Attention !** La doublure de siège doit être retirée si un enfant mesurant plus de 76 cm utilise le siège-auto.

**Attention !** Assurez-vous que les sangles du siège-auto sont bien serrées contre le corps de l'enfant et qu'elles ne sont pas tordues. Assurez-vous que les sangles de hanche se situent suffisamment bas pour bien protéger le bassin de votre enfant. Les sangles doivent être bien ajustées au corps de votre enfant, sans pour autant devenir trop serrées afin de ne pas provoquer une gêne.

## **FACE A LA ROUTE (76 - 105 CM)**

- Déployez la jambe de force (fig. 1) et placez le cadre anti-rotation dans la position souhaitée (voir : Réglage du cadre anti-rotation).
- Placez le siège sur la banquette de votre voiture.
- Appuyez sur le levier coulissant et sortez les bras ISOFIX (fig. 2). Clipsez les bras ISOFIX dans les points d'ancrage situés au niveau de la banquette de votre voiture (fig. 3). Une fois les bras arrimés, vous entendrez un clic caractéristique. L'indicateur vert sur le bouton ISOFIX doit être visible de chaque côté (fig. 4).

4. Si nécessaire, utilisez les guides ISOFIX fournis (fig. 5).
5. Poussez fermement le siège-auto contre le dossier de la banquette de votre voiture. Poussez la base en faisant un mouvement de gauche à droite vers le dossier pour vous assurer qu'il est appuyé au maximum contre la banquette de votre voiture (fig. 6).
6. Appuyez sur le bouton de réglage de la jambe de force (13, fig. A) et faites glisser sa partie rétractée (fig. 7).
7. Ajustez la hauteur de la jambe de manière à ce que le pied rencontre une résistance au niveau du plancher du véhicule. Vous pouvez maintenant lâcher le bouton.
8. Assurez-vous que l'indicateur d'extension de la jambe de force est vert et que la jambe touche le plancher de la voiture et n'est pas tordue (A, fig. 7).

**ATTENTION !** Ne montez jamais le pied de la jambe de force sur le compartiment de rangement dans le plancher de la voiture. Le compartiment de rangement risque ainsi d'être arrachée lors d'un accident. En cas de doute, veuillez vous référer au mode d'emploi du véhicule.

**ATTENTION !** La jambe de force ne doit jamais pendre en l'air et aucun objet ne doit être placé sous elle.

9. Appuyez sur le bouton de rotation de l'assise (11, fig. A) et mettez l'assise en position latérale à 90° (fig. 8). Un clic vous indiquera une bonne position.
10. Relâchez le harnais du siège-auto en appuyant sur le bouton de réglage (7, fig. A) et en tirant doucement sur les sangles d'épaule (fig. 9).
11. Pour détacher le harnais de sécurité à 5 points, appuyez sur le bouton rouge de la boucle (fig. 12).
12. Installez votre enfant dans son siège-auto.
13. Assemblez les cliquets de sangles, et mettez-les dans la boucle (fig. 10). Vous entendrez un clic caractéristique (fig. 11).
14. Ajustez l'appui-tête (voir : Réglage de l'appui-tête).
15. Tendez le harnais de sécurité en tirant sur la sangle de réglage du harnais (fig. 13).
16. Appuyez sur le bouton de rotation de l'assise (11, fig. A) et mettez l'assise en position face à la route (fig. 15). Un clic vous indiquera une bonne position.
17. À l'aide du bouton de réglage de l'inclinaison, réglez l'assise sur l'une des 5 positions disponibles (voir : Réglage de l'inclinaison de l'assise).

**Attention !** Assurez-vous que les sangles du siège-auto sont bien serrées contre le corps de l'enfant et qu'elles ne sont pas tordues. Assurez-vous que les sangles de hanche se situent suffisamment bas pour bien protéger le bassin de votre enfant. Les sangles doivent être bien ajustées au corps de votre enfant, sans pour autant devenir trop serrées afin de ne pas provoquer une gêne.

## **FACE A LA ROUTE (100 - 150 CM)**

1. Repliez la jambe de force (voir : Démontage du siège-auto – jambe de force)
2. Démontez le harnais du siège-auto (voir : Démontage du harnais du siège-auto).
3. Appuyez sur le bouton de rotation de l'assise (11, fig. A) et mettez l'assise en position face à la route (fig. 15). Un clic vous indiquera une bonne position.
4. Installez le siège-auto sur la banquette de votre voiture en choisissant une place adaptée au montage.

**Attention !** En cas d'installation sans système ISOFIX, sautez les étapes de 5 à 6.

5. Appuyez sur le levier coulissant et sortez les bras ISOFIX (fig. 2). Clipsez les bras ISOFIX dans les points d'ancrage situés au niveau de la banquette de votre voiture (fig. 3). Une fois les bras arrimés, vous entendrez un clic caractéristique. L'indicateur vert sur le bouton ISOFIX doit être visible de chaque côté (fig. 4).
6. Si nécessaire, utilisez les guides ISOFIX fournis (fig. 5).
7. Poussez fermement le siège-auto contre le dossier de la banquette de votre voiture. Poussez la base en faisant un mouvement de gauche à droite vers le dossier pour vous assurer qu'il est appuyé au maximum contre la banquette de votre voiture (fig. 6).
8. Installez votre enfant dans son siège-auto et ajustez l'appui-tête (voir : Réglage de l'appui-tête).
9. Prenez la ceinture de sécurité.
10. Faites passer la sangle d'épaule à travers le guidage de sangle d'épaule situé dans l'appui-tête du siège-auto (2, fig. A). Faites passer la sangle de hanche à travers le guidage de sangle de hanche (6, fig. A).
11. Attachez la ceinture de sécurité (fig. 16). Vous entendrez un clic caractéristique.

12. Assurez-vous que les sangles ne sont pas tordues.
13. Assurez-vous que les sangles sont tendues et installées correctement dans les fentes de guidage et que la boucle ne se trouve pas trop près du guidage de sangles de hanche.
14. À l'aide du bouton de réglage de l'inclinaison, réglez l'assise sur l'une des 5 positions disponibles (voir : Réglage de l'inclinaison de l'assise).

## **FONCTION BUCKLE ALARM**

La boucle du harnais du siège-auto émet une brève alarme sonore lorsque le harnais est détaché, de sorte que le parent est alerté si l'enfant détache inopinément le harnais du siège.

## **REMPACEMENT DE LA BATTERIE**

Dévissez le couvercle situé à l'arrière du support (4, fig. A) à l'aide d'un tournevis. Remettez la batterie en place, puis revissez le couvercle.

## **DÉMONTAGE DU SIÈGE-AUTO – JAMBE DE FORCE**

Appuyez sur le bouton de réglage de la jambe de stabilisation (13, fig. A) et faites rentrer sa rallonge. L'indicateur de verrouillage de la jambe de force devient rouge. Pliez la jambe de force en la rentrant dans la base du siège-auto.

## **DÉMONTAGE DU SIÈGE-AUTO – ISOFIX**

Appuyez sur le levier coulissant ISOFIX (10, fig. A) de chaque côté et décrochez les bras ISOFIX. Les points d'ancrage seront détachés et les indicateurs ISOFIX passeront du vert au rouge. Rétractez les bras ISOFIX dans la base du siège-auto en appuyant sur le levier coulissant.

## **RANGEMENT DU HARNAIS DU SIÈGE-AUTO**

1. Relâchez le harnais du siège-auto en appuyant sur le bouton de réglage (7, fig. A) et en tirant doucement sur les sangles d'épaule (fig. 17). Détachez le harnais du siège-auto à 5 points en appuyant sur le bouton centrale de la boucle (4, fig. A).
2. Détachez les boutons-pression métalliques, puis soulevez la partie supérieure et abaissez la partie inférieure du revêtement du dossier (fig. 18).

3. Détachez les coussinets de protection du harnais (3, fig. A) et placez cette partie du harnais et les connecteurs métalliques sous le revêtement de l'assise (fig. 19).
4. Retirez la boucle du harnais de sécurité à 5 points de la protection entrejambe. Passez la boucle à travers le trou du revêtement et placez-la dans le compartiment de rangement situé dans l'assise, sous le revêtement (fig. 20). Fermez le compartiment de rangement et remettez le revêtement en place.
5. Fixez les parties inférieure et supérieure du revêtement du dossier ensemble.

Pour retirer le harnais de sécurité rangé, suivez les étapes ci-dessus dans l'ordre inverse.

## **DÉMONTAGE DU HARNAIS DU SIÈGE-AUTO**

1. Réglez l'appui-tête du siège-auto dans la position la plus élevée possible (voir : Réglage de l'appui-tête).
2. Relâchez au maximum le harnais du siège-auto en appuyant sur le bouton de réglage (7, fig. A) et en tirant doucement sur les sangles d'épaule (fig. 17). Détachez le harnais du siège-auto à 5 points en appuyant sur le bouton centrale de la boucle (4, fig. A).
3. Ouvrez le compartiment de la notice d'utilisation (15, fig. A). Retirez les sangles du levier métallique situé à l'intérieur (A, fig. 31), puis de la boucle métallique (B, fig. 31).
4. Détachez les boutons-pression métalliques, puis soulevez la partie supérieure et abaissez la partie inférieure du revêtement du dossier (fig. 18).
5. Tirez les sangles d'épaule à l'avant du siège-auto. Cachez les sangles de hanche, ainsi que les connecteurs métalliques, sous le revêtement du siège-auto.
6. Retirez la boucle du harnais de sécurité à 5 points de la protection entrejambe. Passez la boucle à travers le trou du revêtement et placez-la dans le compartiment de rangement situé dans l'assise, sous le revêtement (fig. 20). Fermez le compartiment de rangement et remettez le revêtement en place.
7. Fixez les parties inférieure et supérieure du revêtement du dossier ensemble.



## RÉGLAGE DU CADRE ANTI-ROTATION

**Attention !** S'applique à l'installation dos à la route.

Pour régler le cadre anti-rotation sur l'une des deux positions disponibles, appuyez sur le bouton de réglage du cadre (17, fig. A) et modifiez le réglage (fig. 21).

La modification du réglage permet de mieux adapter le cadre au siège-auto et d'augmenter l'espace pour les jambes en position dos à la route.

## RÉGLAGE DE L'APPUI-TÊTE

Pour modifier la hauteur de l'appui-tête :

1. Tout en maintenant le bouton de réglage de la tension du harnais (7, fig. A), relâchez le harnais. Cela vous permettra de régler plus facilement la hauteur de l'appui-tête.
2. Tirez le levier de réglage de l'appui-tête (14, fig. A) et ajustez la hauteur de l'appui-tête au niveau des épaules de l'enfant (fig. 22).

**Attention !** La position de l'appui-tête devrait être ajustée de manière que les sangles d'épaule ne se trouvent pas trop haut, par exemple au niveau des oreilles ou même plus haut, ou trop bas, par exemple derrière le dos de l'enfant (fig. 23).

## RÉGLAGE DE L'INCLINAISON DE L'ASSISE

Pour ajuster l'inclinaison de l'assise, appuyez sur le levier de réglage d'inclinaison (8, fig. A) et choisissez une position du siège-auto (fig. 24). Déplacez légèrement le siège-auto jusqu'à ce que vous entendiez un « clic » distinct – le siège-auto est fixé dans la position sélectionnée.

Le siège-auto dispose de 5 niveaux de réglage de l'inclinaison en position dos à la route et face à la route.

**Attention !** En configuration dos à la route, utilisez le siège-auto en position allongée.

## ROTATION DE L'ASSISE

Le système de rotation de l'assise vous permet d'installer ou sortir votre enfant de son siège-auto de manière confortable.

Appuyez sur le bouton de rotation de l'assise (11, fig. A), tournez le siège-auto de 90°. Grâce à cette fonction, vous pouvez installer ou sortir facilement votre enfant de son siège-auto.

Appuyez sur le bouton de rotation de l'assise (11, fig. A) et mettez l'assise en position dos ou face à la route (fig. 25). Essayez de faire bouger l'assise – si elle est clipsée correctement, le changement de sa position ne sera pas possible (fig. 26).

## ENLEVER ET REMETTRE LE REVÊTEMENT

Ouvrez le revêtement et retirez-le de la coque du siège-auto. À cette fin :

1. Réglez l'appui-tête en hauteur le plus haut possible (voir : Réglage de l'appui-tête).
2. Détachez le harnais de sécurité
3. Détachez et enlevez les coussins protecteur des sangles
4. Pour commencer, enlevez le revêtement de l'appui-tête. Détachez d'abord les boutons-pression métalliques (fig. 27).
5. Ouvrez les boutons-pression en métal et enlevez d'autres éléments du revêtement (fig. 28).

Pour remettre le revêtement du siège-auto, les étapes ci-dessus doivent être effectuées dans l'ordre inverse.

## MONTAGE ET DÉMONTAGE DE LA PROTECTION LATÉRALE AVANCÉE

**Attention !** Le coussin de protection doit être placé sur le côté du siège-auto qui fait face à la porte de la voiture.

Placez le coussin de protection dans la zone prévue à cet effet (19, fig. A). Pour ce faire, insérez ses éléments de fixation supérieur et inférieur dans les trous correspondants (Fig. 29).

Appuyez sur le bouton situé sur le coussin de protection pour le retirer, puis retirez-le délicatement (fig. 30).

## NETTOYAGE ET ENTRETIEN

Le revêtement peut être lavé à la main à 30 °C au maximum. Pour le séchage, ne pas mettre au sèche-linge. Ne pas exposer le revêtement aux rayons du soleil pour le sécher. Les éléments en plastique peuvent être nettoyés avec un chiffon humide et un détergent doux.

**Attention !** Ne pas utiliser de détergents puissants ou d'agents de blanchiment.

*Les photos ont le caractère indicatif seulement ; l'aspect réel des produits peut différer de celui présenté sur les photos.*



Le produit est conforme aux exigences des directives de l'Union européenne.

Conformément à la directive 2012/19/UE, ce produit est soumis à une collecte séparée. Le produit ne doit pas être éliminé avec les déchets municipaux, car il peut constituer une menace pour l'environnement et la santé humaine. Veuillez retourner votre ancien produit à un centre de recyclage des équipements électriques et électroniques.

ES

#### **Estimado Cliente:**

Si tiene algún comentario o pregunta sobre el producto comprado, póngase en contacto con nosotros: [help@lionelo.com](mailto:help@lionelo.com)

#### **Fabricante:**

BrandLine Group Sp. z o.o.  
A. Kręglewskiego 1, 61-248 Poznań, Polonia

#### **Información para el grupo de altura de 40 a 105 cm (peso máximo del niño 18 kg)**

##### **ATENCIÓN**

Se trata de un sistema de retención infantil mejorado de la categoría «i-Size». Está homologado de conformidad con el Reglamento n.º 129 de las Naciones Unidas para su uso principalmente en las plazas de asiento de la categoría «i-Size» indicadas por los fabricantes de vehículos en el manual del usuario del vehículo.

En caso de duda, consulte al fabricante o minorista del sistema de retención infantil mejorado.

## Información para el grupo de altura de 100 a 150 cm

### ATENCIÓN

Se trata de un sistema de retención infantil mejorado del tipo «asiento elevador i-Size». Está homologado de conformidad con el Reglamento n.º 129 de las Naciones Unidas para su uso principalmente en las plazas de asiento para «i-Size» indicadas por los fabricantes de vehículos en el manual del usuario del vehículo.

En caso de duda, consulte al fabricante o minorista del sistema de retención infantil mejorado.

El producto es adecuado para su instalación sólo en lugares marcados con el símbolo  en la figura B y marcados como i-Size.

El producto es adecuado para su instalación en el lugar marcado con el símbolo  en la figura A sólo en dirección de la marcha y con el airbag inactivo. Se recomienda instalar la silla sólo en los asientos traseros del coche.

### ADVERTENCIAS:

1. El producto está destinado a niños con una altura de entre 40 y 150 cm.
2. Si su hijo tiene menos de 15 meses de edad o menos de 76 cm de altura, no use la silla de seguridad en dirección de la marcha.
3. Las partes duras y las piezas plásticas del sistema de retención infantil deben colocarse e instalarse de modo que no puedan quedar atrapados por un asiento corredizo o una puerta del vehículo en condiciones normales de uso.
4. Para la instalación en dirección contraria a la marcha, no use la silla infantil donde el airbag delantero está activo.
5. Todos los cinturones de seguridad que sujeten al niño deberán ajustarse a su dimensiones. Los cinturones no deben estar torcidos.
6. Las correas que sujetan el equipo al vehículo deben estar tensadas y la pata de estabilización debe estar en contacto con el suelo del vehículo.

7. Asegúrese de que los cinturones de regazo estén bajo para asegurar adecuadamente la pelvis.
8. Si el producto ha estado expuesto a factores fuertes (como el impacto), debe reemplazarse.
9. No realice ningún cambio en la silla infantil ni añada nuevos componentes sin la aprobación de la autoridad de homologación. Para garantizar la máxima seguridad para el niño, el equipo debe fijarse y utilizarse de acuerdo con las instrucciones del manual.
10. Las partes de plástico de esta silla infantil pueden calentarse al sol y causar quemaduras de la piel del niño.
11. Nunca deje a su hijo solo en la silla en el coche.
12. El equipaje y artículos similares deben estar asegurados para que no causen ninguna lesión en caso de colisión.
13. La silla infantil no debe usarse sin su revestimiento de tela.
14. El revestimiento no puede reemplazarse por uno de otro conjunto. Es una parte integral del conjunto e influye en el funcionamiento del sistema de retención.
15. Lleve siempre consigo este manual de instrucciones.
16. Consulte el manual del fabricante del vehículo.
17. Es posible que el dispositivo no se adapte a todos los vehículos homologados si se ajusta a un rango de más de 135 cm.

## INFORMACIÓN SOBRE LA PILA



1. **ADVERTENCIA:** Este producto incluye una pila de botón. La ingestión de la pila de botón puede provocar quemaduras químicas internas graves.
2. **ADVERTENCIA:** Elimine las pilas usadas inmediatamente. Mantenga las pilas nuevas y usadas fuera del alcance de los niños. Si se sospecha que la pila se ha tragado o se ha insertado en cualquier parte del cuerpo, consulte a un médico inmediatamente.
3. No recargue pilas desechables.
4. Inserte la pila el compartimento de acuerdo con la polaridad (+ y -) y las marcas dentro del compartimento.

5. Retire siempre la pila agotada. La pila que queda en el producto puede gotear o explotar y destruir el producto.
6. No cortocircuite los terminales de alimentación.
7. Para garantizar el funcionamiento correcto del dispositivo, asegúrese de que se utilicen una pila CR1620 de 3 V.
8. Si el producto no se utiliza durante mucho tiempo, retire las pilas del compartimento.
9. Mantenga las pilas fuera del alcance de los niños.
10. No tire las pilas al fuego. Peligro de explosión.
11. Elimine las pilas de acuerdo con las regulaciones depositándolas en contenedores previstos para este fin.

## LISTA DE PIEZAS (FIG. A)

- |   |  |
|---|--|
| 1. Reposacabezas  | 11. Botón de rotación del asiento                        |
| 2. Guía de cinturón de hombro                               | 12. Pata de estabilización                               |
| 3. Funda de los cinturones de la silla                      | 13. Botón de ajuste de la pata de estabilización         |
| 4. Hebilla de los cinturones de la silla                    | 14. Palanca de ajuste del reposacabezas                  |
| 5. Cinturones de la silla                                   | 15. Compartimento de almacenamiento el manual de usuario |
| 6. Guía de cinturón de regazo                               | 16. Marco antirrotación                                  |
| 7. Botón de ajuste de tensión de los cinturones de la silla | 17. Botón de ajuste del marco antirrotación              |
| 8. Palanca de ajuste de inclinación del asiento             | 18. Guías ISOFIX   |
| 9. Cinta de ajuste de tensión de los cinturones de la silla | 19. Protección lateral avanzada                          |
| 10. Botón de desplazamiento ISOFIX                          | 20. Almohadilla  |

## INSTALACIÓN EN EL COCHE

Instalación de la silla	Orientación de la silla	Posición de la silla	Medidas del niño
<p>- Instalación con ISOFIX y la pata de estabilización</p> <p>- Niño abrochado con cinturones de seguridad de la silla</p> <p><b>La silla debe colocarse en una de las 5 posiciones disponibles (consulte: Ajuste de inclinación del asiento).</b></p>	En dirección contraria a la marcha		<p>De 40 a 105 cm</p> <p><b>Peso del niño: máximo 18 kg</b></p>
<p>- Instalación con ISOFIX y la pata de estabilización</p> <p>- Niño abrochado con cinturones de seguridad de la silla</p> <p><b>La silla debe colocarse en una de las 5 posiciones disponibles de inclinación del respaldo (consulte: Ajuste de inclinación del asiento).</b></p>	En dirección de la marcha		<p>De 76 a 105 cm</p> <p><b>Peso del niño: máximo 18 kg</b></p>
<p>- Instalación con ISOFIX y cinturones de coche</p> <p>- Instalación sólo con los cinturones de coche</p> <p><b>La silla debe colocarse en una de las 5 posiciones disponibles de inclinación del respaldo (consulte: Ajuste de inclinación del asiento).</b></p>	En dirección de la marcha		<p>De 100 a 150 cm</p>

## EN DIRECCIÓN CONTRARIA A LA MARCHA (40 a 105 CM)

**¡Atención!** Los niños de menos de 76 cm de altura sólo pueden usar el asiento con un reductor.

1. Extienda la pata de estabilización (fig. 1) y coloque el marco antirrotación en la posición seleccionada (consulte: Ajuste del marco antirrotación).
2. Coloque la silla en el asiento del coche.
3. Presione el botón de desplazamiento y extienda los brazos ISOFIX (fig. 2). Ancle los brazos ISOFIX en los ganchos ubicados en el asiento del coche (fig. 3). Los brazos se acoplarán y oírán un «clic» característico. El indicador verde en el botón ISOFIX debe ser visible en ambos lados de la silla (fig. 4).
4. Si es necesario, utilice las guías ISOFIX incluidas (fig. 5).

5. Presione la silla hacia abajo contra el respaldo del asiento del coche. Empuje la base con un movimiento de izquierda a derecha contra el respaldo para asegurarse de que esté muy apretada contra el asiento del coche (fig. 6).
6. Presione el botón de ajuste de la pata de estabilización (13, fig. A) y extienda su parte retraída (fig. 7).
7. Ajuste la altura de la pata para que el pie quede bien apoyado contra el suelo del vehículo. Ahora puede soltar el botón.
8. Asegúrese de que el indicador de extensión de la pata de estabilización esté verde y que la pata toque el suelo del coche y no esté torcida (A, fig. 7).

**¡ATENCIÓN!** Nunca instale el pie de la pata de estabilización en el compartimento de almacenamiento en el suelo del coche. Esto puede hacer que el compartimento se rompa durante un accidente. En caso de duda, consulte el manual del propietario del vehículo.

**¡ATENCIÓN!** La pata de apoyo nunca debe colgar en el aire y no se deben colocar objetos debajo de ella.

9. Presione el botón de rotación del asiento (11, fig. A) y luego coloque el asiento en la posición lateral, en un ángulo de 90 grados (fig. 8).
10. Afloje los cinturones de la silla presionando el botón de ajuste de los cinturones (7, fig. A) tirando suavemente de los cinturones de hombro (fig. 9).
11. Para desabrochar los cinturones de seguridad de 5 puntos de la silla, presione el botón rojo en la hebilla (fig. 12).
12. Coloque al niño en el asiento.
13. Conecte los conectores de los cinturones e insértelos en la hebilla (fig. 10). Escuchará un «clic» característico (fig. 11).
14. Ajuste el reposacabezas (consulte: Ajuste del reposacabezas).
15. Apriete los cinturones tirando de la correa de ajuste de cinturones (fig. 13).
16. Presione el botón de rotación del asiento (11, fig. A), luego coloque el asiento en la dirección contraria a la marcha (fig. 14). Un «clic» significa el ajuste correcto.
17. Coloque el asiento en una de las 5 posiciones disponibles con el botón de ajuste de inclinación (consulte: Ajuste de inclinación del asiento).



**¡Atención!** El reductor debe retirarse cuando el niño mide más de 76 cm de altura.

**¡Atención!** Asegúrese de que los cinturones de seguridad de la silla se adhieran bien al cuerpo del niño y no estén torcidos. Asegúrese de que los cinturones de regazo estén bajo y protejan la pelvis del niño. Los cinturones deben estar ajustados al cuerpo del niño, pero no deben estar demasiado apretados y causar molestias.

## EN DIRECCIÓN DE A LA MARCHA (76 a 105 CM)

1. Extienda la pata de estabilización (fig. 1) y coloque el marco antirrotación en la posición seleccionada (consulte: Ajuste del marco antirrotación).
2. Coloque la silla en el asiento del coche.
3. Presione el botón de desplazamiento y extienda los brazos ISOFIX (fig. 2). Ancle los brazos ISOFIX en los ganchos ubicados en el asiento del coche (fig. 3). Los brazos se acoplarán y oirá un «clic» característico. El indicador verde en el botón ISOFIX debe ser visible en ambos lados de la silla (fig. 4).
4. Si es necesario, utilice las guías ISOFIX incluidas (fig. 5).
5. Presione la silla hacia abajo contra el respaldo del asiento del coche. Empuje la base con un movimiento de izquierda a derecha contra el respaldo para asegurarse de que esté muy apretada contra el asiento del coche (fig. 6).
6. Presione el botón de ajuste de la pata de estabilización (13, fig. A) y extienda su parte retraída (fig. 7).
7. Ajuste la altura de la pata para que el pie quede bien apoyado contra el suelo del vehículo. Ahora puede soltar el botón.
8. Asegúrese de que el indicador de extensión de la pata de estabilización esté verde y que la pata toque el suelo del coche y no esté torcida (A, fig. 7).

**¡ATENCIÓN!** Nunca instale el pie de la pata de estabilización en el compartimento de almacenamiento en el suelo del coche. Esto puede hacer que el compartimento se rompa durante un accidente. En caso de duda, consulte el manual del propietario del vehículo.

**¡ATENCIÓN!** La pata de apoyo nunca debe colgar en el aire y no se deben colocar objetos debajo de ella.

9. Presione el botón de rotación del asiento (11, fig. A) y luego coloque el asiento en la posición lateral, en un ángulo de 90 grados (fig. 8). Un «clic» significa el ajuste correcto.

10. Afloje los cinturones de la silla presionando el botón de ajuste de los cinturones (7, fig. A) tirando suavemente de los cinturones de hombro (fig. 9).
11. Para desabrochar los cinturones de seguridad de 5 puntos de la silla, presione el botón rojo en la hebilla (fig. 12).
12. Coloque al niño en el asiento.
13. Conecte los conectores de los cinturones e insértelos en la hebilla (fig. 10). Escuchará un «clic» característico (fig. 11).
14. Ajuste el reposacabezas (consulte: Ajuste del reposacabezas).
15. Apriete los cinturones tirando de la correa de ajuste de cinturones (fig. 13).
16. Presione el botón de rotación del asiento (11, fig. A), luego coloque el asiento en la dirección de la marcha (fig. 15). Un «clic» significa el ajuste correcto.
17. Coloque el asiento en una de las 5 posiciones disponibles con el botón de ajuste de inclinación (consulte: Ajuste de inclinación del asiento).

**¡Atención!** Asegúrese de que los cinturones de seguridad de la silla se adhieran bien al cuerpo del niño y no estén torcidos. Asegúrese de que los cinturones de regazo estén bajo y protejan la pelvis del niño. Los cinturones deben estar ajustados al cuerpo del niño, pero no deben estar demasiado apretados y causar molestias.

## EN DIRECCIÓN DE LA MARCHA (100 a 150 CM)

1. Pliegue la pata de estabilización (consulte: Desmontaje de la silla: pata de estabilización).
2. Retire los cinturones de seguridad (consulte: Desmontaje de los cinturones de la silla).
3. Presione el botón de rotación del asiento (11, fig. A), luego coloque el asiento en la dirección de la marcha (fig. 15). Un «clic» significa el ajuste correcto.
4. Coloque la silla en el asiento del coche en el lugar destinado a la instalación.

**¡Atención!** Para la instalación sin el sistema ISOFIX, omita los pasos de 5 a 6.

5. Presione el botón de desplazamiento y extienda los brazos ISOFIX (fig. 2). Ancle los brazos ISOFIX en los ganchos ubicados en el asiento del coche (fig. 3). Los brazos se acoplarán y oírán un «clic» característico. El indicador verde en el botón ISOFIX debe ser visible en ambos lados de la silla (fig. 4).

6. Si es necesario, utilice las guías ISOFIX incluidas (fig. 5).
7. Presione la silla hacia abajo contra el respaldo del asiento del coche. Empuje la base con un movimiento de izquierda a derecha contra el respaldo para asegurarse de que esté muy apretada contra el asiento del coche (fig. 6).
8. Coloque al niño en el asiento y ajuste el reposacabezas (consulte: Ajuste del reposacabezas).
9. Saque el cinturón de seguridad del automóvil.
10. Pase el cinturón de hombro a través de la guía del cinturón de hombro, que se encuentra en el reposacabezas de la silla (2, fig. A). Pase el cinturón de regazo a través de la guía del cinturón de regazo (6, fig. A).
11. Abroche los cinturones de seguridad (fig. 16). Escuchará un «clic» característico.
12. Asegúrese de que los cinturones no estén torcidos.
13. Asegúrese de que los cinturones estén colocados correctamente en las guías y tensados y que la hebilla no esté demasiado cerca de la guía del cinturón de regazo.
14. Coloque el asiento en una de las 5 posiciones disponibles con el botón de ajuste de inclinación (consulte: Ajuste de inclinación del asiento).

## **FUNCIÓN BUCKLE ALARM**

La hebilla de los cinturones emite una alarma acústica corta cuando los cinturones de seguridad están desabrochados, de modo que se informa a los padres de que el niño desabrochó los cinturones.

## **SUSTITUCIÓN DE LA PILA BOTÓN**

Desenrosque la tapa de la parte posterior de la hebilla (4, fig. A) con un destornillador. Vuelva a colocar la pila y, a continuación, atornille la tapa.

## **DESMONTAJE DE LA SILLA: PATA DE ESTABILIZACIÓN**

Presione el botón de ajuste de la pata de estabilización (13, fig. A), luego inserte su parte retraída. El indicador de cierre de la pata de estabilización se pondrá rojo. Pliegue la pata de estabilización colocándola en la base del asiento.

## DESMONTAJE DE LA SILLA: ISOFIX

Presione el botón de desplazamiento ISOFIX (10, fig. A) en ambos lados y retire los brazos ISOFIX. Los ganchos se liberarán y el color de los indicadores ISOFIX cambiará de verde a rojo. Retraiga los brazos ISOFIX en la base de la silla presionando el botón de desplazamiento.

## RETRACCIÓN DE LOS CINTURONES DE LA SILLA

1. Afloje los cinturones de la silla presionando el botón de ajuste de los cinturones (7, fig. A) tirando suavemente de los cinturones de hombro (fig. 17). Desabroche los cinturones de la silla de 5 puntos presionando el botón central de la hebilla (4, fig. A).
2. Abra los pestillos metálicos, luego suba la parte superior y baje la parte inferior del revestimiento del respaldo (fig. 18).
3. Desabroche las cubiertas de los cinturones de seguridad (3, fig. A) y coloque esta parte de los cinturones y los conectores metálicos debajo del revestimiento del asiento (fig. 19).
4. Retire la hebilla de los cinturones de la silla de 5 puntos de la protección de la entrepierna. Pase la hebilla a través de la abertura en el revestimiento y luego colóquela en el compartimento ubicado en el asiento, debajo del revestimiento (fig. 20). Cierre el compartimento y vuelva a colocar el revestimiento.
5. Vuelva a cerrar las partes inferior y superior del revestimiento del respaldo.

Para sacar los cinturones de la silla retraídos, haga lo anterior en orden inverso.

## DESMONTAR LOS CINTURONES DE SEGURIDAD DE LA SILLA

1. Coloque el reposacabezas de la silla en la posición más alta posible (consulte: Ajuste del reposacabezas).
2. Afloje los cinturones de la silla hasta el máximo presionando el botón de ajuste de los cinturones (7, fig. A) y tirando suavemente de los cinturones de hombro (fig. 17). Desabroche los cinturones de la silla de 5 puntos presionando el botón central de la hebilla (4, fig. A).
3. Abra el compartimento para el manual del usuario (15, fig. A). Retire los cinturones de la palanca metálica interior (A, fig. 31) y luego de la hebilla metálica (B, fig. 31).

4. Abra los pestillos metálicos, luego suba la parte superior y baje la parte inferior del revestimiento del respaldo (fig. 18).
5. Saque los cinturones de hombro la parte delantera de la silla. Coloque los cinturones de regazo debajo del revestimiento de la silla, junto con los conectores metálicos.
6. Retire la hebilla de los cinturones de la silla de 5 puntos de la protección de la entretierna. Pase la hebilla a través de la abertura en el revestimiento y luego colóquela en el compartimento ubicado en el asiento, debajo del revestimiento (fig. 20). Cierre el compartimento y vuelva a colocar el revestimiento.
7. Vuelva a cerrar las partes inferior y superior del revestimiento del respaldo.

## **AJUSTE DEL MARCO ANTIRROTACIÓN**

**¡Atención!** Se aplica al montaje orientado hacia atrás.

Para ajustar el marco antirrotación en una de las dos posiciones disponibles, presione el botón de ajuste del marco (17, fig. A) y cambie la configuración (fig. 21).

Cambiar la configuración ayuda a ajustar mejor el marco a la silla de coche y aumenta el espacio para las piernas en dirección contraria a la marcha.

## **AJUSTE DEL REPOSACABEZAS**

Para cambiar la altura del reposacabezas:

1. Mientras sostiene el botón de ajuste de la tensión de los cinturones de seguridad (7, fig. A), afloje los cinturones. Esto permitirá ajustar la altura del reposacabezas más libremente.
2. Tire de la palanca de ajuste del reposacabezas (14, fig. A) y ajuste su altura al nivel de los hombros del niño (fig. 22).

**¡Atención!** Ajuste el reposacabezas de modo que los cinturones de hombro no estén demasiado alto, por ejemplo en la línea de las orejas o más alto, o demasiado bajo, por ejemplo, detrás de la espalda del niño (fig. 23).

## **AJUSTE DE INCLINACIÓN DEL ASIENTO**

Para ajustar la inclinación del asiento, presione la palanca de control de inclinación (8, fig. A) y coloque el asiento en la posición seleccionada (fig. 24). Mueva el asiento ligeramente hasta que escuche un sonido claro de «clic»: el asiento se ha asegurado en la posición seleccionada.

El asiento tiene 5 niveles de ajuste de inclinación en la posición orientada hacia atrás y hacia delante.

**¡Atención!** En la posición orientada hacia atrás, use el asiento en la posición acostada.

## ROTACIÓN DEL ASIENTO

El mecanismo de rotación del asiento es una función que ayuda a colocar o retirar cómodamente al niño del asiento.

Presione el botón de rotación del asiento (11, fig. A) y gire el asiento 90 grados. Con esta función, puede colocar y sacar fácilmente al niño del asiento. Vuelva a presionar el botón de rotación del asiento (11, fig. A), luego coloque el asiento en la dirección contraria a la marcha o la dirección de la marcha (fig. 25). Intente mover el asiento: si está correctamente anclado no cambiará de posición (fig. 26).

## RETIRADA E COLOCACIÓN DEL REVESTIMIENTO

El revestimiento debe desabrocharse y retirar completamente del cuerpo del asiento. Para ello:

1. Coloque el reposacabezas en la posición más alta disponible (consulte: Ajuste del reposacabezas).
2. Desabroche los cinturones de seguridad de la silla
3. Desabroche y retire los cojines protectores de los cinturones de la silla.
4. Comience por quitar el revestimiento del reposacabezas. Primero, abra los pestillos metálicos (fig. 27).
5. Abra los pestillos metálicos y, a continuación, retire los componentes restantes del revestimiento (fig. 28).

Para volver a colocar el revestimiento en la silla, haga lo anterior en orden inverso.

## MONTAJE Y DESMONTAJE DE LA PROTECCIÓN LATERAL AVANZADA

**¡Atención!** El crash pad debe colocarse en el lado de la silla desde el lado de la puerta del coche.

Coloque el crash pad en el lugar designado (19, fig. A). Para ello, inserte sus elementos de montaje superior e inferior en los orificios apropiados (fig. 29). Para desmontar, presione el botón en el crash pad, luego retírelo suavemente (fig. 30).

## LIMPIEZA Y MANTENIMIENTO

El revestimiento se puede lavar a mano a una temperatura máxima de 30 °C. No use secadores. No exponga el revestimiento a la luz solar para su secado. Las piezas de plástico se pueden limpiar con un paño húmedo y un detergente suave.

**¡Atención!** No use detergentes fuertes o agentes blanqueadores.

*Las fotos son para fines ilustrativos, la apariencia real de los productos puede diferir de la presentada en las fotos.*



El producto cumple con los requisitos de las directivas de la Unión Europea.

De acuerdo con la Directiva 2012/19/UE, este producto está sujeto a una recogida separada. El producto no debe eliminarse junto con los residuos municipales, ya que puede suponer un riesgo para el medio ambiente y la salud humana. El producto usado debe devolverse al punto de reciclaje de equipos eléctricos y electrónicos.

NL

### Geachte Klant!

Hebt u opmerkingen of vragen over het product, neem dan contact met ons op: [help@lionelo.com](mailto:help@lionelo.com)

### Fabrikant:

BrandLine Group Sp. z o.o.  
A. Kręglewskiego 1, 61-248 Poznań, Polen

**Informatie voor groep met een lengte van 40 tot 105 cm (maximaal gewicht van het kind 18 kg)**

### LET OP

Het is verbeterd kinderbeveiligingssysteem van de categorie "i-Size". Het is goedgekeurd overeenkomstig VN - reglement nr. 129 voor gebruik

op zitplaatsen van de categorie "i-Size" zoals aangegeven door de voertuigfabrikanten in de gebruikershandleiding.

Raadpleeg bij twijfels de fabrikant of de verkoper van het verbeterde kinderbeveiligingssysteem.

## **Informatie voor de groep van 100 tot 150 cm**

### **LET OP**

Het is verbeterd kinderbeveiligingssysteem van de categorie "zittingverhoger i-Size". Het is goedgekeurd overeenkomstig VN - reglement nr. 129 voor gebruik op voornamelijk "zitplaatsen van de categorie i-Size" zoals aangegeven door de voertuigfabrikanten in de gebruikershandleiding.

Raadpleeg bij twijfels de fabrikant of de verkoper van het verbeterde kinderbeveiligingssysteem.

Het product is enkel geschikt voor montage op plaatsen met de symbolen  op afb. B, gemarkeerd als i-Size.

Het product is enkel geschikt voor montage op plaatsen met het symbool  op afb. B, enkel voorwaarts gericht en met een niet actieve airbag. Het wordt geadviseerd om de autostoel enkel op de achterbank te installeren.

## **WAARSCHUWINGEN:**

1. Het product is geschikt voor kinderen tussen 40 en 150 cm lang.
2. Als uw kind jonger is dan 15 maanden of onder 76 cm wordt het niet aangeraden voorwaarts gericht autostoeltje te gebruiken.
3. Zorg ervoor dat de autostoel op een plek wordt bevestigd waar er geen harde voorwerpen en kunststof onderdelen, tussen portieren of verstelbare passagierszetels kunnen vastklemmen wanneer het stoeltje onder normale omstandigheden is gebruikt.
4. Bij montage met achterwaarts gerichte autostoel gebruik de autostoel niet waar de voorste airbag actief is.
5. De veiligheidsgordels waarmee uw kind wordt vastgehouden, moeten goed aan zijn lengte worden



- aangepast. De veiligheidsgordels mogen niet worden gedraaid.
6. De bevestigingsbanden waarmee het beveiligingssysteem aan het voertuig is vastgemaakt, moeten zijn gespannen en de stabilisatiepoot moet met de vloer van de auto worden verbonden.
  7. Zorg ervoor dat de heupgordels laag lopen en het bekken voldoende beveiligen.
  8. Als het product aan sterke invloeden (bv. stoten/aanrijding) is blootgesteld, moet dan worden vervangen.
  9. Wijzig niets aan de autostoel en voeg geen nieuwe onderdelen toe zonder de goedkeuring van de goedkeuringsinstantie. Om het kind maximale veiligheid te garanderen, moet de uitrusting volgens de instructies worden bevestigd en gebruikt.
  10. De kunststof onderdelen van dit autostoeltje kunnen in de zon warm worden en vervolgens de brandwonden veroorzaken.
  11. Laat uw kind nooit alleen in een autostoeltje.
  12. Bagage en andere voorwerpen moeten zo worden vastgezet dat ze bij een aanrijding geen letsel kunnen veroorzaken.
  13. De autostoel mag niet zonder de textiel hoes worden gebruikt.
  14. De hoes kan niet door een andere uit een andere set worden vervangen. Het is een integraal onderdeel van de set en beïnvloedt de werking van het beveiligingssysteem.
  15. Neem deze gebruiksaanwijzing altijd mee.
  16. Lees de gebruiksaanwijzing van de voertuigfabrikant.
  17. Het systeem zal mogelijk niet op alle goedgekeurde voertuigen passen wanneer ingesteld voor een bereik van meer dan 135 cm.

## **INFORMATIE OVER DE BATTERIJ**



1. **WAARSCHUWING:** Het product is voorzien van een knoopcelbatterij. Bij het inslikken van een knoopcelbatterij bestaat het risico op ernstige chemische inwendige brandwonden.

- 2. WAARSCHUWING: Verwijder lege en afgedankte batterijen. Bewaar nieuwe en gebruikte batterijen buiten het bereik van kinderen. Als u vermoedt dat batterijen zijn ingeslikt of in een lichaamsdeel gestopt, raadpleeg dan meteen een arts.**
3. Gewone batterijen mogen niet opgeladen worden.
4. Plaats de batterij in het vakje volgens de polariteit (+ en -) en de markeringen in het vakje.
5. Haal altijd een lege batterij eruit. De batterij in het product kan lekken of ontploffen en het product vernietigen.
6. Maak geen kortsluiting in de voedingsklemmen.
7. Voor een goede werking van het apparaat moet de CR1620 3V - batterij worden gebruikt.
8. Verwijder de batterij uit het vakje als het product lange tijd niet wordt gebruikt.
9. Houd de batterij uit de buurt van kinderen.
10. Gooi batterij niet weg in vuur. De batterij kan exploderen.
11. Verwijder batterijen volgens de voorschriften door ze in speciaal daarvoor bestemde containers te deponeren.

## **LIJST VAN DE ONDERDELEN (AFB. A)**

- |                                       |  |
|---------------------------------------|--|
| 1. Hoofdsteun                         | 12. Stabilisatiepoot                           |
| 2. Geleider van schouderband          | 13. Stabilisatiepoot- verstelknop              |
| 3. Bescherming autostoelgordel        | 14. Verstelhendel van de hoofdsteun            |
| 4. Gesp van autostoelgordel           | 15. Opslagcompartiment voor gebruiksaanwijzing |
| 5. Autostoelgordel                    | 16. Anti-rotatie frame                         |
| 6. Geleider van heupgordel            | 17. Verstelknop voor anti-rotatie frame        |
| 7. Verstelknop van de autostoelgordel | 18. ISOFIX-geleiders                           |
| 8. Verstelhendel van het zitje        | 19. Geavanceerde zijbescherming                |
| 9. Verstelriem van de autostoelgordel | 20. Inlegstuk                                  |
| 10. ISOFIX schuifknop                 |  |
| 11. Draaiknop van het zitje           |  |

# IN DE AUTO INSTALLEREN

Autostoeltje installeren	Oriëntatie van het autostoeltje	Positie van het autostoeltje	Lichaamslengte van het kind
<p>- Installatie met ISOFIX en stabilisatiepoot</p> <p>- Kind met veiligheidsgordel van het autostoeltje beveiligd</p> <p><b>Plaats het autostoeltje in een van de 5 mogelijke standen (zie: Autostoel verstellen).</b></p>	Achterwaarts gericht		Van 40 tot 105 cm  <b>Maximaal gewicht van een kind is: 18 kg.</b>
<p>- Installatie met ISOFIX en stabilisatiepoot</p> <p>- Kind met veiligheidsgordel van het autostoeltje beveiligd</p> <p><b>Plaats het autostoeltje in een van de 5 mogelijke standen van de rugleuning (zie: Autostoel verstellen).</b></p>	Voorwaarts gericht		Van 76 tot 105 cm  <b>Maximaal gewicht van een kind is: 18 kg.</b>
<p>- Installatie met ISOFIX en autogordel</p> <p>- Installatie enkel met autogordel</p> <p><b>Plaats het autostoeltje in een van de 5 mogelijke standen van de rugleuning (zie: Autostoel verstellen).</b></p>	Voorwaarts gericht		Van 100 tot 150 cm

## ACHTERWAARTS GERICHT (40 – 105 cm)

**Let op!** Kinderen van minder dan 76 cm kunnen het zitje alleen met een reductie-inzetstuk gebruiken.

1. Schuif de stabilisatiepoot uit (afb. 1) en verstel het anti-rotatie frame op de gewenste positie (zie Het anti-rotatie frame verstellen).
2. Plaats het autostoeltje op de autobank.
3. Druk de verstelknop van een schuifelement en schuif de ISOFIX-armen uit (afb. 2). Veranker de ISOFIX-armen aan de klemmen in de autobank (afb. 3). De armen vergrendelen en er is een karakteristieke klik te horen. De groene aanduiding op ISOFIX moet aan beide zijden van het autostoeltje zichtbaar zijn (afb. 4).
4. Gebruik indien nodig, de geleverde ISOFIX - geleiders (afb.5).

5. Druk het autostoeltje tegen de rugleuning van de autobank. Duw de base met een links-rechts beweging in de richting van de rugleuning om ervoor te zorgen dat deze zo stevig mogelijk tegen de autozetel wordt gedrukt (afb. 6)
6. Druk op de verstelknop van de stabilisatiepoot (13, afb. A) en schuif het ingetrokken element uit (afb. 7).
7. Stel de poothoogte zo in dat de poot weerstand van de vloer krijgt. Nu kan de knop worden losgelaten.
8. Zorg ervoor dat de indicator voor de stabilisatiepoot groen is en dat de poot de vloer in de auto raakt en niet scheef staat (A, afb. 7).

**LET OP!** Installeer de poot van de steunpoot nooit op het dashboardkastje in de vloer van de auto. Hierdoor kan het dashboardkastje bij een ongeval worden gebroken. Raadpleeg bij twijfel de handleiding van het voertuig.

**LET OP!** De steunpoot kan nooit in de lucht hangen en er mogen geen voorwerpen eronder worden geplaatst.

9. Druk op de draaiknop van het zitje (11, afb. A) en plaats het zitje vervolgens zijwaartse positie, in een hoek van 90 graden (afb. 8).
10. Maak de veiligheidsgordel los door op de knop voor versteliem te drukken (7, afb. A) en aan de schoudergordel te trekken (afb. 9).
11. Om de 5-punten-gordel van het autostoeltje los te maken: druk op de rode knop op de gesp (afb. 12).
12. Plaats het kind in het zitje.
13. Sluit de verbindingsstukken van de gordel aan en steek ze vervolgens in de gesp (afb. 10). U hoort een karakteristieke klik (afb. 11).
14. Stel de hoofdsteun in (zie: Hoofdsteun verstellen).
15. Trek de gordel strak door aan de spanband aan te trekken (afb. 13).
16. Druk op de draaiknop van het zitje (11, afb. A) en plaats het zitje vervolgens in een achterwaartse positie (afb. 14). De juiste instelling wordt door een klik aangegeven.
17. Plaats met de verstelknop het autostoeltje in een van de 5 mogelijke standen van de rugleuning (zie: Autostoel verstellen).

**Let op!** Het inzetstuk moet worden verwijderd als het autostoeltje een kind met een lengte van meer dan 76 cm gebruikt.

**Let op!** Zorg ervoor dat de veiligheidsgordels strak om het lichaam van het kind lopen en dat ze niet zijn gedraaid. Zorg ervoor dat de heupgordels laag lopen en het bekken van het kind beschermen. De riemen moeten strak om

het lichaam van het kind lopen, maar mogen niet te strak zijn en ongemak veroorzaken.

## **VOORWAARTS GERICHT (76 – 105 CM)**

1. Schuif de stabilisatiepoot uit (afb. 1) en verstel het anti-rotatie frame op de gewenste positie (zie Het anti-rotatie frame verstellen).
2. Plaats het autostoeltje op de autobank.
3. Druk de verstelknop van een schuifelement en schuif de ISOFIX-armen uit (afb. 2). Veranker de ISOFIX-armen aan de klemmen in de autobank (afb. 3). De armen vergrendelen en er is een karakteristieke klik te horen. De groene aanduiding op ISOFIX moet aan beide zijden van het autostoeltje zichtbaar zijn (afb. 4).
4. Gebruik indien nodig, de geleverde ISOFIX-geleiders (afb.5).
5. Druk het autostoeltje tegen de rugleuning van de autobank. Duw de base met een links-rechts beweging in de richting van de rugleuning om ervoor te zorgen dat deze zo stevig mogelijk tegen de autozetel wordt gedrukt (afb. 6)
6. Druk op de verstelknop van de stabilisatiepoot (13, afb. A) en schuif het ingetrokken element uit (afb. 7).
7. Stel de poothoogte zo in dat de poot weerstand van de vloer krijgt. Nu kan de knop worden losgelaten.
8. Zorg ervoor dat de indicator voor de stabilisatiepoot groen is en dat de poot de vloer in de auto raakt en niet scheef staat (A, afb. 7).

**LET OP!** Installeer de poot van de steunpoot nooit op het dashboardkastje in de vloer van de auto. Hierdoor kan het dashboardkastje bij een ongeval worden gebroken. Raadpleeg bij twijfel de handleiding van het voertuig.

**LET OP!** De steunpoot kan nooit in de lucht hangen en er mogen geen voorwerpen eronder worden geplaatst.

9. Druk op de draaiknop van het zitje (11, afb. A) en plaats het zitje vervolgens zijwaartse positie, in een hoek van 90 graden (afb. 8). De juiste instelling wordt door een klik aangegeven.
10. Maak de veiligheidsgordel los door op de knop voor verstelriem te drukken (7, afb. A) en aan de schoudergordel te trekken (afb. 9).
11. Om de 5-punten-gordel van het autostoeltje los te maken: druk op de rode knop op de gesp (afb. 12).
12. Plaats het kind in het zitje.

13. Sluit de verbindingstukken van de gordel aan en steek ze vervolgens in de gesp (afb. 10). U hoort een karakteristieke klik (afb. 11).
14. Stel de hoofdsteun in (zie: Hoofdsteun verstellen).
15. Trek de gordel strak door aan de spanband aan te trekken (afb. 13).
16. Druk op de draaiknop van het zitje (11, afb. A) en plaats het zitje vervolgens in een voorwaartse positie (afb. 15). De juiste instelling wordt door een klik aangegeven.
17. Plaats met de verstelknop het autostoeltje in een van de 5 mogelijke standen van de rugleuning (zie: Autostoel verstellen).

**Let op!** Zorg ervoor dat de veiligheidsgordels strak om het lichaam van het kind lopen en dat ze niet zijn gedraaid. Zorg ervoor dat de heupgordels laag lopen en het bekken van het kind beschermen. De riemen moeten strak om het lichaam van het kind lopen, maar mogen niet te strak zijn en ongemak veroorzaken.

## **VOORWAARTS GERICHT (100 – 150 CM)**

1. Vouw de stabilisatiepoot in (zie: Autostoel - stabilisatiepoot demonteren).
2. Demonteer gordels van autostoeltje (zie: Gordels autostoeltje demonteren).
3. Druk op de draaiknop van het zitje (11, afb. A) en plaats het zitje vervolgens in een voorwaartse positie (afb. 15). De juiste instelling wordt door een klik aangegeven.
4. Plaats het autostoeltje op de achterbank op de installatieplaats.

**Let op!** Sla de stappen van 5 tot 6 over voor installatie zonder ISOFIX-systeem.

5. Druk de verstelknop van een schuifelement en schuif de ISOFIX -armen uit (afb. 2). Veranker de ISOFIX-armen aan de klemmen in de autobank (afb. 3). De armen vergrendelen en er is een karakteristieke klik te horen. De groene aanduiding op ISOFIX moet aan beide zijden van het autostoeltje zichtbaar zijn (afb. 4).
6. Gebruik indien nodig, de geleverde ISOFIX - geleiders (afb.5).
7. Druk het autostoeltje tegen de rugleuning van de autobank. Duw de base met een links-rechts beweging in de richting van de rugleuning om ervoor te zorgen dat deze zo stevig mogelijk tegen de autozettel wordt gedrukt (afb. 6)
8. Plaats het kind in het zitje en stel de hoofdsteun in (zie: Hoofdsteun verstellen).
9. Trek de veiligheidsgordel van de auto.

10. Trek de schoudergordel door de schoudergordelgeleider die zich in het ondergedeelte van de hoofdsteun van de autostoel bevindt (2, afb. A). Trek de heupgordel door de heupgordelgeleider (6, afb. A).
11. Sluit de veiligheidsgordel (afb. 16) U hoort een karakteristieke klik.
12. Zorg ervoor dat de gordel niet is gedraaid.
13. Zorg ervoor dat de gordels correct in de geleiders zitten en gespannen zijn en dat e gesp niet te dicht bij de heupgordelgeleider zit.
14. Plaats met de verstelknop het autostoeltje in een van de 5 mogelijke standen van de rugleuning (zie: Autostoel verstellen).

## **BUCKLE ALARM FUNCTIE**

De gesp van de veiligheidsgordel geeft een kort geluidsalarm wanneer de veiligheidsgordels worden losgemaakt, zo weet de ouder het als het kind onverwacht de gordel losmaakt.

## **KNOOPCEL BATTERIJ VERVANGEN**

Maak het deksel aan de achterkant van de beugel met een schroevendraaier los (4, afb. A) . Vervang de batterij en schroef het deksel vast.

## **AUTOSTOEL - STABILISATIEPOOT DEMONTEREN**

Druk op de verstelknop van de stabilisatiepoot (13, afb. A) en schuif vervolgens het uitschuifbare deel van de poot naar binnen. De indicator van de vergrendeling van de stabilisatiepoot wordt rood. Klap de stabilisatiepoot in door hem in de base van de autostoel te plaatsen.

## **AUTOSTOELTJE – ISOFIX DEMONTEREN**

Druk het ISOFIX verschuifhendel op beide zijden (10, afb. A) en maak de ISOFIX - armen los. De bevestigingsstukken worden losgemaakt en de kleur van de ISOFIX-indicatoren verandert van groen naar rood. Klap de ISOFIX-armen in de onderbouw door de schuifknop te drukken.

## **VEILIGHEIDSGORDELS INROLLEN**

1. Maak de veiligheidsgordel los door op de knop voor verstelriem te drukken (7, afb. A) en aan de schoudergordel te trekken (afb. 17). Om de 5-punten-gordel van het autostoeltje los te maken: druk op de middelste knop op de gesp (4, afb. A).

2. Maak de metalen klemmen los, trek vervolgens het bovenste deel omhoog en laat het onderste deel van de rugleuninghoes zakken (afb. 18).
3. Maak de afdekkingen van de veiligheidsgordel los (3, afb. A) en plaats dit deel van de gordel en de metalen verbindingstukken onder de hoes van de autostoel (afb. 19).
4. Verwijder de gesp van 5-punten-gordel uit het kruis-beschermingselement. Steek de gesp door de opening in de hoes en plaats deze in het opbergvakje in de autostoel onder de hoes (afb. 20). Sluit het opbergvakje en bevestig het deksel.
5. Maak het onderste en bovenste deel van de rugleuninghoes dicht. Om de ingetrokken veiligheidsgordels te verwijderen de bovenstaande stappen in omgekeerde volgorde volgen.

## **VEILIGHEIDSGORDEL VAN HET AUTOSTOELTJE DEMONTEREN**

1. Stel de hoofdsteun in op de hoogste stand (zie: Hoofdsteun verstellen).
2. Maak de veiligheidsgordel maximaal los door op de knop voor verstelriem te drukken (7, afb. A) en aan de schoudergordel te trekken (afb. 17). Om de 5-punten-gordel van het autostoeltje los te maken: druk op de middelste knop op de gesp (4, afb. A).
3. Open het opslagkastje voor gebruiksaanwijzing (15, afb. A). Verwijder de gordel van het metalen hendel binnen (A, afb. 31) en vervolgens van de metalen gesp (B, afb. 31).
4. Maak de metalen klemmen los, trek vervolgens het bovenste deel omhoog en laat het onderste deel van de rugleuninghoes zakken (afb. 18).
5. Verwijder de schoudergordels vooraan uit het zitje. Stop de heupgordels met de metalen verbindingstukken onder de hoes van de autostoel.
6. Verwijder de gesp van 5-punten-gordel uit het kruis-beschermingselement. Steek de gesp door de opening in de hoes en plaats deze in het opbergvakje in de autostoel onder de hoes (afb. 20). Sluit het opbergvakje en bevestig het deksel.
7. Maak het onderste en bovenste deel van de rugleuninghoes dicht.



## ANTI-ROTATIE FRAME VERSTELLEN

**Let op!** Geldt voor achterwaarts gerichte plaatsing.

Om het anti-rotatieframe in een van de twee beschikbare posities in te stellen op de knop voor de verstelling van het frame (17, afb. A) drukken en de instelling wijzigen (afb. 21).

Het wijzigen van de instelling helpt om het frame beter op de autostoel aan te passen en de beenruimte te vergroten.

## HOOFDSTEUN VERSTELLEN

Om de hoogte van de hoofdsteun te wijzigen:

1. Houd de knop voor de verstelling van de gordelspanning ingedrukt, maak de veiligheidsgordels los (7, afb. A) Zo kan de hoogte van de hoofdsteun beter worden versteld.
2. Trek aan het hendel voor hoofdsteunverstelling (14, afb. A) en stel de hoogte van de hoofdsteun in op de schouderhoogte van het kind (afb. 22).

**Let op!** De hoofdsteun moet zo worden versteld dat de schouderriemen niet te hoog bv. ter hoogte van de oorlijn of iets hoger of te laag bv. achter de rug van het kind lopen (afb. 23).

## KANTELING VAN HET ZITJE VERSTELLEN

Om het zitje te kantelen, op het verstelhendel (8, afb. A) drukken en de autostoel in de gewenste stand zetten (pos. 24). Beweeg de zetel totdat u een duidelijke klik hoort - de zetel is in gewenste positie vergrendeld.

De autostoel kan in 5 standen naar achteren en naar voren worden versteld.

**Let op!** Gebruik het autostoeltje achterwaarts gericht.

## ZITJE DRAAIEN

Het draaimechanisme is een functie die helpt om het kind comfortabel in het autostoeltje te plaatsen of eruit te halen.

Door op de draaiknop (11, afb. A) te drukken de autostoel met 90 graden draaien. Met deze functie kan het kind gemakkelijk in het stoeltje worden geplaatst en eruit genomen.

Druk op de draaiknop (11, afb. A) en plaats het autostoeltje vervolgens in de voorwaartse of achterwaartse rijrichting (afb. 25). Beweeg het zitje, wanneer correct verankerd wordt niet verplaatst (afb. 26).

## HOES AANBRENGEN EN VERWIJDEREN

Maak de hoes los en verwijder deze volledig van het autostoeltje. Daarvoor:

1. Stel de hoofdsteun in op de hoogste stand (zie: Hoofdsteun verstellen).
2. Maak de veiligheidsgordels vast.
3. Maak de gordelbeschermkussens los en verwijder
4. Verwijder de hoes van de hoofdsteun. Maak eerst de metalen klemmen los (afb. 27).
5. Maak de metalen klemmen open en verwijder overige elementen van de hoes (afb. 28).

Om de hoes opnieuw te trekken de boven vermelde stappen in omgekeerde volgorde volgen.

## ZIJDELINGSE BESCHERMING MONTEREN EN DEMONTEREN

**Let op!** Crash pad moet aan de zijkant van de autostoel bij de autodeur worden aangebracht.

Plaats crash pad op de juiste locatie (19 afb. A). Plaats de bovenste en onderste bevestigingselementen in de juiste openingen (afb. 29).

Om te demonteren, op de knop op het crash pad drukken en het dan voorzichtig verwijderen (afb. 30).

## REINIGING EN ONDERHOUD

De hoes kan handwasbaar op een maximale temperatuur van 30°C worden gewassen. Niet in de wasdroger drogen. De hoes niet blootstellen aan zonlicht om te drogen. De kunststof onderdelen kunnen worden gereinigd met vocht doekje en een mild schoonmaakmiddel.

**Let op!** Gebruik geen sterke schoonmaakmiddelen of bleekmiddelen.

*De afbeeldingen dienen alleen ter illustratie, het werkelijke uiterlijk van de producten kan van het uiterlijk op de afbeeldingen verschillen.*



Het product voldoet aan de vereisten van de toepasselijke Europese richtlijnen.

In overeenstemming met Richtlijn 2012/19/EU moet dit product gescheiden worden ingezameld. Het product mag niet met het huisvuil worden weggegooid omdat het een bedreiging kan vormen voor het milieu en de volksgezondheid. Lever uw oude product in bij het daarvoor bestemde inzamelpunt voor recycling van elektrische en elektronische apparatuur.

## Geriamas Kliente!

Jei turite pastabų ar klausimų dėl įsigyto produkto, susisiekiame su mumis:  
[help@lionelo.com](mailto:help@lionelo.com)

## Gamintojas:

BrandLine Group Sp. z o.o.

A. Kręglewskiego 1, 61-248 Poznań (Poznanė), Lenkija

## Informacija ūgio grupei nuo 40 iki 105 cm (maksimalus vaiko svoris 18 kg)

### DĖMESIO

Tai patobulinta „i-Size“ kategorijos vaikų apsaugos sistema. Remiantis JT taisyklėmis Nr. 129, ji patvirtinta naudoti universaliose „i-Size“ kategorijos sėdimose padėtyse, kaip nurodė transporto priemonių gamintojai transporto priemonės naudotojo vadove.

Iškilus abejonėms, prašome kreiptis į patobulintos vaikų apsaugos sistemos gamintoją arba mažmeninį pardavėją.

## Informacija ūgio grupei nuo 100 iki 150 cm

### DĖMESIO

Tai patobulinta vaikų apsaugos sistema, tipas „i-Size“ kategorijos paaukštinta sėdynė“. Remiantis JT taisyklėmis Nr. 129, ji patvirtinta naudoti ypač „i-Size“ sėdimose padėtyse, kaip nurodė transporto priemonių gamintojai transporto priemonės naudotojo vadove.

Iškilus abejonėms, prašome kreiptis į patobulintos vaikų apsaugos sistemos gamintoją arba mažmeninį pardavėją.

Produktas tinkamas montuoti tik  simboliu pažymėtose vietose, kaip parodyta pav. B, su i-Size žymėjimu.

Produktas tinkamas montuoti  simboliu pažymėtoje vietoje, kaip parodyta pav. B, tik važiavimo kryptimi, kai išjungta oro pagalvė. Automobilinę kėdutę rekomenduojama montuoti tik ant galinių automobilio sėdynių

## **ĮSPĖJIMAI:**

1. Produktas skirtas vaikams, kurių ūgis nuo 40 iki 150 cm.
2. Jei jūsų vaikas yra jaunesnis nei 15 mėnesių arba mažesnis nei 76 cm ūgio, nenaudokite kėdutės, nukreiptos į priekį.
3. Standžios ir plastikinės vaikų apsaugos sistemos dalys turi būti išdėstytos ir sumontuotos taip, kad nuolat naudojant transporto priemonę, jų neprispaustų judamoji transporto priemonės sėdynė arba durys.
4. Nenaudokite kėdutės, nukreiptos prieš važiavimo kryptį, vietose, kur įjungta priekinė oro pagalvė.
5. Visos vaiką prilaikančios juostos turi būti sureguliuotos pagal vaiko dydį. Juostos neturi būti susisukusios.
6. Visos apsaugos priemonę prie transporto priemonės laikančiosios juostos turi būti įtemptos, o atraminė kojėlė turi liestis su automobilio grindimis.
7. Įsitikinkite, kad klubų dirželiai eina žemai ir tinkamai prilaiko dubenį.
8. Jei produktas buvo paveiktas stiprių veiksnių (pvz. smūgių), ji turi būti pakeistas.
9. Nekeiskite kėdutės ir nepridėkite naujų komponentų negavę tipo patvirtinimo institucijos pritarimo. Siekiant užtikrinti maksimalų vaiko saugumą, įrenginį reikia pritvirtinti ir naudoti pagal instrukciją.
10. Šios automobilinės kėdutės plastikinės dalys gali įkaisti saulėje ir nudeginti jūsų vaiko odą.
11. Niekada nepalikite vaiko be priežiūros transporto priemonėje.
12. Bagažas arba kiti objektai, galintys sužeisti susidūrimo atveju, turi būti tinkamai pritvirtinti.
13. Nenaudokite kėdutės be uždangalo.
14. Uždangalas negali būti keičiamas jokia kita danga. Uždangalas yra neatsiejama komplekto dalis ir turi įtakos vaikų apsaugos sistemos veikimui.
15. Visada turėkite su savimi šią naudojimo instrukciją.
16. Perskaitykite transporto priemonės gamintojo naudotojo vadovą.

17. Įrenginys gali būti netinkamas visoms patvirtintoms transporto priemonėms, jei jo aukštis nustatytas virš 135 cm.



## INFORMACIJA APIE BATERIJAS

1. **ĮSPĖJIMAS:** Šiame produkte yra mygtukinė baterija. Prarijus mygtukinę bateriją, ji gali sukelti rimtus vidinius nudegimus.
2. **ĮSPĖJIMAS:** Panaudotas baterijas nedelsdami pašalinkite. Naujas ir panaudotas baterijas laikykite vaikams nepasiekiamoje vietoje. Jei įtariate, kad baterijos buvo prarytos arba įdėtos į bet kurią kūno dalį, nedelsdami kreipkitės medicininės pagalbos.
3. Neįkraukite vienkartinį baterijų.
4. Įdėkite bateriją į baterijų skyrių laikydamiesi teisingo poliškumo (+ ir -) ir viduje esančių simbolių.
5. Visada išimkite išsikrovusią bateriją. Produkte likusi baterija gali ištekėti arba sprogti ir sugadinti produktą.
6. Maitinimo gnybtai neturėtų būti jungiami.
7. Norėdami užtikrinti tinkamą prietaiso veikimą, įsitikinkite, ar naudojamos AA 3V tipo baterijos.
8. Jei produktas nenaudojamas ilgesnį laiką, išimkite bateriją iš baterijų skyriaus.
9. Laikykite baterijas atokiau nuo vaikų.
10. Nemeskite baterijų į ugnį. Sprogimo pavojus.
11. Baterijas šalinkite pagal taisykles, išmeskite jas į tam skirtus konteinerius.

## DALIŲ SĄRAŠAS (PAV. A)

- Galvos atrama
- Pečių diržo kreipiklis
- Kėdutės dirželių apsauga
- Kėdutės dirželių sagtis
- Kėdutės dirželiai
- Klubų dirželio kreipiklis
- Kėdutės dirželių įtempimo reguliavimo mygtukas
- Sėdynės pasivirimo reguliavimo svirtis
- Kėdutės dirželių įtempimo reguliavimo juosta
- ISOFIX svirtis
- Sėdynės pasukimo mygtukas
- Atraminė kojėlė
- Atraminės kojėlės reguliavimo mygtukas
- Galvos atramos reguliavimo svirtis
- Naudojimo instrukcijos laikymo skyrius
- Apsaugos nuo sukimosi rėmas
- Apsaugos nuo sukimosi rėmo reguliavimo mygtukas
- ISOFIX dangteliai
- Pažangi šoninė apsauga
- Kūdikių įdėklas

## MONTAVIMAS AUTOMOBILYJE

Kėdutės montavimas	Kėdutės kryptis	Kėdutės padėtis	Vaiko matmenys
<p>- Montavimas naudojant ISOFIX ir atraminę kojėlę</p> <p>- Vaikas, prisegtas kėdutės saugos dirželiais</p> <p><b>Galite nustatyti vieną iš 5 galimų padėčių (žr.: Sėdynės pasivirimo reguliavimas).</b></p>	Prieš važiavimo kryptį		<p>Nuo 40 iki 105 cm</p> <p><b>Vaiko svoris: iki 18 kg</b></p>
<p>- Montavimas naudojant ISOFIX ir atraminę kojėlę</p> <p>- Vaikas, prisegtas kėdutės saugos dirželiais</p> <p><b>Galite nustatyti vieną iš 5 galimų atlošo pasivirimo padėčių (žr.: Sėdynės pasivirimo reguliavimas).</b></p>	Važiavimo kryptimi		<p>Nuo 76 iki 105 cm</p> <p><b>Vaiko svoris: iki 18 kg</b></p>

Kėdutės montavimas	Kėdutės kryptis	Kėdutės padėtis	Vaiko matmenys
- Montavimas naudojant ISOFIX ir automobilio diržus - Montavimas naudojant tik automobilio diržus  <b>Galite nustatyti vieną iš 5 galimų atlošo pasvirimo padėčių (žr.: Sėdynės pasivirimo reguliavimas).</b>	Važiavimo kryptimi		Nuo 100 iki 150 cm

## PRIEŠ VAŽIAVIMO KRYPTĮ (40 – 105 CM)

**Dėmesio!** Vaikai, kurių ūgis mažesnis nei 76 cm, gali naudotis kėdute tik su kūdikių įdėklu.

1. Ištraukite atraminę kojelę (pav. 1) ir nustatykite apsaugos nuo sukimosi rėmą norimoje padėtyje (žr.: Apsaugos nuo sukimosi rėmo reguliavimas).
2. Padėkite kėdutę ant automobilio sėdynės.
3. Paspauskite ISOFIX svirtį ir ištraukite ISOFIX strypelius (pav. 2). Pritvirtinkite ISOFIX strypelius prie tvirtinimo taškų automobilio sėdynėje (pav. 3). Strypeliai užsifiksuos ir išgirsite spragtelėjimą. Žalias ISOFIX mygtuko indikatorius turi būti matomas abiejose kėdės pusėse (pav. 4).
4. Prireikus, naudokite komplekte esančius ISOFIX dangtelius (pav. 5).
5. Pristumkite kėdutę prie automobilio sėdynės atlošo. Pastumkite pagrindą, atlikdami judesius kairėn ir dešinėn link atlošo, kad ji būtų kuo tvirtai prispausta prie automobilio sėdynės (pav. 6).
6. Paspauskite atraminės kojelės reguliavimo mygtuką (13, pav. A) ir ištraukite jos paslėptą dalį (pav. 7).
7. Sureguliuokite kojelės aukštį taip, kad ji tvirtai atsiremtų į automobilio grindis. Dabar galite atleisti mygtuką.
8. Įsitikinkite, kad atraminės kojelės išskleidimo indikatorius yra žalias, o kojelė liečiasi su automobilio grindimis ir yra tiesi (A, pav. 7).

**DĖMESIO!** Atraminė kojelė negali remtis į laikymo skyrių automobilio grindyse. Avarijos atveju skyrius gali sulūžti. Esant abejonėms, perskaitykite automobilio naudotojo vadovą.

**DĖMESIO!** Atraminė kojelė niekada negali kabėti ore ir po ja negalima dėti jokių daiktų.

9. Paspauskite sėdynės pasukimo mygtuką (11, pav. A), tada pasukite

- sėdynę į šoninę padėtį, 90 laipsniu kampu (pav. 8).
10. Atlaisvinkite kėdutės dirželius, spausdami dirželių reguliavimo mygtuką (7, pav. A) ir lengvai traukdami pečių dirželius (pav. 9).
  11. Norėdami atsegti 5 taškų kėdutės dirželius, paspauskite raudoną sagties mygtuką (pav. 12).
  12. Pasodinkite vaiką į sėdynę.
  13. Sujunkite dirželių jungtis, tada įkiškite jas į sagtį (pav. 10). Išgirsite spragtelėjimą (pav. 11).
  14. Sureguliuokite galvos atramą (žr.: Galvos atramos reguliavimas).
  15. Priveržkite dirželius, traukdami dirželių reguliavimo juostą (pav. 13).
  16. Paspauskite sėdynės pasukimo mygtuką (11, pav. A), tada pasukite sėdynę prieš važiavimo kryptį (pav. 14). Spragtelėjimas reiškia teisingą padėtį.
  17. Pasvirimo reguliavimo mygtuku užfiksukite sėdynę vienoje iš 5 galimų padėčių (žr.: Sėdynės pasvirimo reguliavimas).

**Dėmesio!** Išimkite kūdikių įdėklą jei kėdutę naudoja vaikas aukštesnis nei 76 cm.

**Dėmesio!** Įsitinkinkite, kad kėdutės dirželiai tvirtai priglunda prie vaiko kūno ir nėra susisukę. Įsitinkinkite, kad klubų dirželiai eina žemai ir prilaiko vaiko dubenį. Dirželiai turi priglusti prie vaiko kūno, tačiau neturi būti per stipriai įtempti ir sukelti diskomforto.

## **VAŽIAVIMO KRYPTIMI (76 – 105 CM)**

1. Ištraukite atraminę kojelę (pav. 1) ir nustatykite apsaugos nuo sukimosi rėmą norimoje padėtyje (žr.: Apsaugos nuo sukimosi rėmo reguliavimas).
2. Padėkite kėdutę ant automobilio sėdynės.
3. Paspauskite ISOFIX svirtį ir ištraukite ISOFIX strypelius (pav. 2). Pritvirtinkite ISOFIX strypelius prie tvirtinimo taškų automobilio sėdynėje (pav. 3). Strypeliai užsifiksuos ir išgirsite spragtelėjimą. Žalias ISOFIX mygtuko indikatorius turi būti matomas abiejose kėdtės pusėse (pav. 4).
4. Prireikus, naudokite komplekte esančius ISOFIX dangtelius (pav. 5).
5. Pristumkite kėdutę prie automobilio sėdynės atlošo. Pastumkite pagrindą, atlikdami judesius kairėn ir dešinėn link atlošo, kad ji būtų kuo tvirtai prispausta prie automobilio sėdynės (pav. 6).
6. Paspauskite atraminės kojelės reguliavimo mygtuką (13, pav. A) ir ištraukite jos paslėptą dalį (pav. 7).



7. Sureguliuokite kojelės aukštį taip, kad ji tvirtai atsiremtų į automobilio grindis. Dabar galite atleisti mygtuką.
8. Įsitikinkite, kad atraminės kojelės išskleidimo indikatorius yra žalias, o kojelė liečiasi su automobilio grindimis ir yra tiesi (A, pav. 7).

**DĖMESIO!** Atraminė kojelė negali remtis į laikymo skyrių automobilio grindyse. Avarijos atveju skyrius gali sulūžti. Esant abejonėms, perskaitykite automobilio naudotojo vadovą.

**DĖMESIO!** Atraminė kojelė niekada negali kabėti ore ir po ja negalima dėti jokių daiktų.

9. Paspauskite sėdynės pasukimo mygtuką (11, pav. A), tada pasukite sėdynę į šoninę padėtį, 90 laipsniu kampu (pav. 8). Spragtelėjimas reiškia teisingą padėtį.
10. Atlaisvinkite kėdutės dirželius, spausdami dirželių reguliavimo mygtuką (7, pav. A) ir lengvai traukdami pečių dirželius (pav. 9).
11. Norėdami atsegti 5 taškų kėdutės dirželius, paspauskite raudoną sagties mygtuką (pav. 12).
12. Pasodinkite vaiką į sėdynę.
13. Sujunkite dirželių jungtis, tada įkiškite jas į sagtį (pav. 10). Išgirsite spragtelėjimą (pav. 11).
14. Sureguliuokite galvos atramą (žr.: Galvos atramos reguliavimas).
15. Priveržkite dirželius, traukdami dirželių reguliavimo juostą (pav. 13).
16. Paspauskite sėdynės pasukimo mygtuką (11, pav. A), tada pasukite sėdynę važiavimo kryptimi (pav. 15). Spragtelėjimas reiškia teisingą padėtį.
17. Pasvirimo reguliavimo mygtuku užfiksukite sėdynę vienoje iš 5 galimų padėčių (žr.: Sėdynės pasivirimo reguliavimas).

**Dėmesio!** Įsitikinkite, kad kėdutės dirželiai tvirtai priglunda prie vaiko kūno ir nėra susisukę. Įsitikinkite, kad klubų dirželiai eina žemai ir prilaiko vaiko dubenį. Dirželiai turi priglusti prie vaiko kūno, tačiau neturi būti per stipriai įtempti ir sukelti diskomforto.

## **VAŽIAVIMO KRYPTIMI (100 – 150 CM)**

1. Sulankstykite atraminę kojelę (žr.: Kėdutės išmontavimas - atraminė kojelė).
2. Nuimkite kėdutės dirželį (žr.: Kėdutės dirželių išmontavimas).
3. Paspauskite sėdynės pasukimo mygtuką (11, pav. A), tada pasukite sėdynę važiavimo kryptimi (pav. 15). Spragtelėjimas reiškia teisingą padėtį.

4. Padėkite kėdutę ant automobilio sėdynės, montavimui skirtoje vietoje.  
**Dėmesio!** Jei kėdutė įrengiama nenaudojant ISOFIX sistemos, praleiskite 5-6 žingsnius.
5. Paspauskite ISOFIX svirtį ir ištraukite ISOFIX strypelius (pav. 2). Pritvirtinkite ISOFIX strypelius prie tvirtinimo taškų automobilio sėdynėje (pav. 3). Strypeliai užsifiksuos ir išgirsite spragtelėjimą. Žalias ISOFIX mygtuko indikatorius turi būti matomas abiejose kėdtės pusėse (pav. 4).
6. Prireikus, naudokite komplekte esančius ISOFIX dangtelius (pav. 5).
7. Pristumkite kėdutę prie automobilio sėdynės atlošo. Pastumkite pagrindą, atlikdami judesius kairėn ir dešinėn link atlošo, kad ji būtų kuo tvirtai prispausta prie automobilio sėdynės (pav. 6).
8. Pasodinkite vaiką į sėdynę ir sureguliuokite galvos atramą (žr.: Galvos atramos reguliavimas).
9. Ištraukite automobilio saugos diržą.
10. Perkiškite pečių dirželį per pečių dirželio kreipiklį, esantį kėdutės galvos atramoje (2, pav. A). Perkiškite klubų dirželį per klubų dirželio kreipiklį (6, pav. A).
11. Užsekite saugos dirželius (pav. 16). Išgirsite spragtelėjimą.
12. Įsitikinkite, kad dirželiai nesisukę.
13. Įsitikinkite, kad dirželiai tinkamai eina per kreipiklius ir įtempti, o saktis nėra per arti klubų dirželio kreipiklio.
14. Pasvirimo reguliavimo mygtuku užfiksukite sėdynę vienoje iš 5 galimų padėčių (žr.: Sėdynės pasvirimo reguliavimas).

## „BUCKLE ALARM“ FUNKCIJA

Dirželių saktis skleidžia trumpą garsinį signalą, kai kėdutės dirželiai yra atsegti, todėl tėvas informuojamas, jei vaikas netikėtai atsisega dirželį.

## MYGTUKINĖS BATERIJOS KEITIMAS

Atsuktuvu atsukite sakties gale esantį dangtelį (4, pav. A). Pakeiskite bateriją, tada prisukite dangtelį.

## KĖDUTĖS IŠMONTAVIMAS - ATRAMINĖ KOJELĖ

Paspauskite atraminės kojelės reguliavimo mygtuką (13, pav. A), tada įstumkite jos ištraukiamą dalį. Atraminės kojelės užrakto indikatorius taps raudonas. Sulankstykite atraminę kojelę ir paslėpkite ją kėdutės pagrinde.

## KĖDUTĖS IŠMONTAVIMAS - ISOFIX

Paspauskite ISOFIX mygtuką (10, pav. A) iš abiejų pusių ir atjunkite ISOFIX strypelius. Kabliukai atsikabins, o ISOFIX indikatorių spalva pasikeis iš žalios į raudoną. Paslėpkite ISOFIX strypelius į kėdutės pagrindą, paspausdami mygtuką.

## KĖDUTĖS DIRŽELIŲ PASLĖPIMAS

1. Atlaisvinkite kėdutės dirželius, spausdami dirželių reguliavimo mygtuką (7, pav. A) ir lengvai traukdami pečių dirželius (pav. 17). Atsekite 5 taškų kėdutės dirželius, paspausdami vidurinį sagties mygtuką (4, pav. A).
  2. Atsekite metalines sagas, tada pakelkite viršutinę ir apatinę atlošo užvalkalą dalis (pav. 18).
  3. Atsekite kėdutės dirželių apsaugas (3, pav. A) ir padėkite šią diržų dalį bei metalines jungtis po sėdynės užvalkalu (pav. 19).
  4. Išimkite kėdutės 5 taškų dirželių sagtį iš tarpkojo apsaugos. Perkiškite sagtį per užvalkalą angą ir įdėkite jį į skyrių, esantį sėdynėje po užvalkalu (pav. 20). Uždarykite skyrių ir vėl uždėkite užvalkalą.
  5. Iš naujo užsekite apatinę ir viršutinę atlošo užvalkalą dalis.
- Norėdami išimti paslėptus kėdutės dirželius, atlikite šiuos žingsnius atvirkščia tvarka.

## KĖDUTĖS DIRŽELIŲ IŠMONTAVIMAS

1. Sureguliuokite kėdutės galvos atramą į aukščiausią galimą padėtį (žr. Galvos atramos reguliavimas).
2. Visiškai atlaisvinkite kėdutės dirželius, spausdami dirželių reguliavimo mygtuką (7, pav. A) ir lengvai traukdami pečių dirželius (pav. 17). Atsekite 5 taškų kėdutės dirželius, paspausdami vidurinį sagties mygtuką (4, pav. A).
3. Atidarykite naudojimo instrukcijos laikymo skyrių (15, pav. A). Nuimkite dirželius nuo viduje esančios metalinės svirties (A, pav. 31), o tada nuo metalinės sagties (B, pav. 31).
4. Atsekite metalines sagas, tada pakelkite viršutinę ir apatinę atlošo užvalkalą dalis (pav. 18).
5. Ištraukite pečių dirželius kėdutės priekinėje dalyje. Paslėpkite klubų dirželius po kėdutės užvalkalu kartu su metalinėmis jungtimis.
6. Išimkite kėdutės 5 taškų dirželių sagtį iš tarpkojo apsaugos. Perkiškite sagtį per užvalkalą angą ir įdėkite jį į skyrių, esantį sėdynėje po užvalkalu (pav. 20). Uždarykite skyrių ir vėl uždėkite užvalkalą.
7. Iš naujo užsekite apatinę ir viršutinę atlošo užvalkalą dalis.

## APSAUGOS NUO SUKIMOSI RĖMO REGULIAVIMAS

**Dėmesio!** Tik naudojant kėdutę nukreiptą prieš važiavimo kryptį.

Norėdami nustatyti apsaugos nuo sukimosi rėmą vienoje iš dviejų galimų padėčių, paspauskite rėmo reguliavimo mygtuką (17, pav. A) ir pakeiskite padėtį (pav. 21)

Pakeitus padėtį, rėmas geriau priglunda prie automobilio kėdutės ir padidėja erdvė kojoms.

## GALVOS ATRAMOS REGULIAVIMAS

Norėdami pakeisti galvos atramos aukštį:

1. Laikydami saugos dirželių įtempimo reguliavimo mygtuką (7, pav. A), atlaisvinkite dirželius. Taip bus lengviau reguliuoti galvos atramos aukštį.
2. Traukdami galvos atramos reguliavimo svirtį (14, pav. A), sureguliuokite jos aukštį pagal vaiko pečių aukštį (pav. 22).

**Dėmesio!** Galvos atramą sureguliuokite taip, kad pečių dirželiai nebūtų per aukštai, pvz. ties ausimis arba virš jų, arba per žemai, pvz. už vaiko nugaros (pav. 23).

## SĖDYNĖS PASVIRIMO REGULIAVIMAS

Norėdami sureguliuoti sėdynės pasvirimą, paspauskite sėdynės pasivirimo reguliavimo svirtį (8, pav. A) ir užfiksuokite kėdutę pasirinktoje padėtyje (pav. 24). Šiek tiek judinkite sėdynę, kol išgirsite aiškų „spragtelėjimą“ – sėdynė užfiksuota pasirinktoje padėtyje.

Kėdutė turi 5 lygių atlošo pasvirimo reguliavimą - važiavimo kryptimi ir prieš važiavimo kryptį.

**Dėmesio!** Įrengus kėdutę į galą atsuktoje padėtyje, vaikas turi keliauti gulimoje padėtyje.

## SĖDYNĖS PASUKIMAS

Kėdutės pasukimo mechanizmas – tai funkcija, padedanti patogiai pasodinti ar išimti vaiką iš kėdutės.

Paspauskite sėdynės pasukimo mygtuką (11, pav. A) ir pasukite kėdutę 90 laipsnių. Šios funkcijos dėka galite lengvai pasodinti ir išimti vaiką iš kėdutės. Dar kartą paspauskite sėdynės pasukimo mygtuką (11, pav. A), tada pasukite sėdynę važiavimo kryptimi arba prieš važiavimo kryptį (pav. 25). Pabandykite pajudinti sėdynę - tinkamai pritvirtinta sėdynė neturėtų keisti padėties (pav. 26).

## UŽVALKALO NUĖMIMAS IR UŽDĖJIMAS

Atsekite ir nuimkite užvalkalą nuo kėdutės korpuso. Šiam tikslui:

1. Sureguliuokite galvos atramą į aukščiausią galimą padėtį (žr. Galvos atramos reguliavimas).
  2. Atsekite kėdutės dirželius
  3. Atsekite ir nuimkite kėdutės dirželių apsaugines pagalvėles
  4. Pirmiausią nuimkite užvalkalą nuo galvos atramos. Tada atsekite metalines sagas (pav. 27).
  5. Atsekite metalines sagas, tada nuimkite kitas užvalkalo dalis (pav. 28).
- Norėdami iš naujo uždėti užvalkalą, atlikite šiuos žingsnius atvirkščia tvarka.

## PAŽANGIOS ŠONINĖS APSAUGOS MONTAVIMAS IR IŠMONTAVIMAS

**Dėmesio!** „Crash pad“ įrenkite kėdutės šone, iš automobilio durų pusės.

Įrenkite „crash pad“ tam skirtoje vietoje (19, pav. A). Norėdami tai padaryti, įkiškite jo viršutinį ir apatinį tvirtinimo elementus į atitinkamas angas (pav. 29). Norėdami jį išmontuoti, paspauskite „crash pad“ mygtuką, tada lengvai jį nuimkite (pav. 30).

## VALYMAS IR PRIEŽIŪRA

Užvalkalą galima skalbti rankiniu būdu ne aukštesnėje kaip 30°C temperatūroje. Džiovinimui nenaudokite džiovintuvų. Džiovinimo metu saugokite užvalkalą nuo saulės spindulių. Plastikines dalis galima valyti drėgna šluoste ir švelniu plovikliu.

**Dėmesio!** Negalima naudoti stiprių valymo priemonių ir baliklių:

*Nuotraukos yra tik iliustracinės, tikroji produktų išvaizda gali skirtis nuo pateiktos nuotraukose.*



Produktas atitinka Europos Sąjungos direktyvų reikalavimus. Pagal direktyvą 2012/19/ES, šio produkto atliekos turi būti surenkamos atskirai. Produkto negalima išmesti kartu su buitinėmis atliekomis, nes tai gali kelti pavojų aplinkai ir žmonių sveikatai.

Panaudotą produktą atiduokite elektrinės ir elektroninės įrangos atliekų surinkimo ir perdirbimo tarnybai.

**Vážený Kliente!**

Pokud máte nějaké připomínky nebo dotazy k zakoupenému výrobku, kontaktujte nás: [help@lionelo.com](mailto:help@lionelo.com)

**Výrobce:**

BrandLine Group Sp. z o. O.

A. Kręglewskiego 1, 61-248 Poznań, Polsko

**Informace pro výškovou skupinu od 40 do 105 cm (maximální hmotnost dítěte 18 kg)****POZOR**

Je to vylepšené dětské zádržné zařízení kategorie „i-Size“. Zařízení získalo homologaci podle předpisu OSN č. 129 pro použití na místech k sezení kategorie „i-Size“ uvedených výrobcí vozidel v uživatelském manuálu vozidla. V případě pochybností se obraťte na výrobce nebo prodejce vylepšeného dětského zádržného zařízení.

**Informace pro výškovou skupinu od 100 do 150 cm****POZOR**

Je to vylepšené dětské zádržné zařízení typu „podsedák kategorie i-Size“. Získalo homologaci podle předpisu OSN č. 129 pro použití především na místech k sezení pro „i-Size“ uvedených výrobcí vozidel v uživatelském manuálu vozidla.

V případě pochybností se obraťte na výrobce nebo prodejce vylepšeného dětského zádržného zařízení.

Výrobek je vhodný pro montáž pouze na místa označená symbolem  na obr. B, určená jako i-Size.

Výrobek je vhodný pro montáž na místa označená symbolem  na obr. B, pouze po směru jízdy a s neaktivním airbagem. Autosedačka se doporučuje montovat pouze na zadní sedadla vozidla.

## **VAROVÁNÍ:**

1. Výrobek je určen pro děti s výškou 40 až 150 cm.
2. Pokud má dítě méně než 15 měsíců nebo méně než 76 cm, nepoužívejte autosedačku po směru jízdy.
3. Tvrdé prvky a plastové součásti dětského zádržného zařízení umístěte a namontujte tak, aby za normálních podmínek používání vozidla nemohly být zachyceny posuvným sedadlem nebo dveřmi vozidla.
4. Při montáži proti směru jízdy nepoužívejte autosedačku na místech, kde je aktivován přední airbag.
5. Všechny bezpečnostní pásy zajišťující dítě musí být správně nastaveny podle velikosti dítěte. Pásy nesmí být překroucené.
6. Popruhy připevňující zádržné zařízení k vozidlu musí být napnuté a podpěrná noha musí být v kontaktu s podlahou vozidla.
7. Ujistěte se, že břšní pásy procházejí nízko, aby správně zajistily pánev.
8. Pokud byl výrobek vystaven silným vlivům (jako náraz), vyměňte jej.
9. Neprovádějte žádné úpravy autosedačky nebo nepřidávejte nové prvky bez souhlasu schvalovacího orgánu. Pro zajištění maximální bezpečnosti dítěte zařízení namontujte a používejte v souladu s pokyny návodu.
10. Plastové prvky této autosedačky se mohou na slunci zahřát a způsobit popáleniny na kůži dítěte.
11. Nikdy nenechávejte dítě samotné v autosedačce ve vozidle.
12. Zavazadla a další podobné předměty zajistěte tak, aby při nehodě nezpůsobily žádné zranění.
13. Nepoužívejte autosedačku bez látkového potahu.
14. Potah nenahrazujte jiným potahem z jiné sady. Je nedílnou součástí sady a má vliv na funkčnost zádržného zařízení.
15. Tento návod mějte vždy u sebe.

16. Seznamte se s uživatelským manuálem výrobce vozidla.
17. Zařízení nemusí být vhodné do všech homologovaných vozidel, pokud je upraveno pro rozsah nad 135 cm.

## INFORMACE O BATERII



1. **VAROVÁNÍ: Tento výrobek obsahuje knoflíkovou baterii. Spolknutí knoflíkové baterie může způsobit vážné vnitřní chemické popáleniny.**
2. **VAROVÁNÍ: Použité baterie ihned vyjměte. Nové a použité baterie uchovávejte mimo dosah dětí. Pokud máte podezření, že baterie byly spolknuty nebo vloženy do jakékoli části těla, ihned vyhledejte lékařskou pomoc.**
3. Nenabíjejte jednorázové baterie.
4. Baterie vkládejte do přihrádky podle polarity (+ a -) a značek uvnitř přihrádky na baterie.
5. Vybitou baterii vždy vyjměte. Pokud baterie zůstane ve výrobku, může vytéct nebo vybuchnout a zničit výrobek.
6. Nezkratujte napájecí svorky.
7. K zajištění správného fungování zařízení se ujistěte, že používáte baterie typu CR1620 3V.
8. Pokud výrobek nebudete používat delší dobu, vyjměte baterie z přihrádky.
9. Baterie uchovávejte mimo dosah dětí.
10. Baterie nevhazujte do ohně. Nebezpečí výbuchu.
11. Baterie zlikvidujte podle předpisů, vyhoďte je do k tomu speciálně určených nádob.



## SEZNAM ČÁSTÍ (OBR. A)

1. Opěrka hlavy
2. Vedení ramenního pásu
3. Kryt pásů autosedačky
4. Spona pásů autosedačky
5. Bezpečnostní pásy autosedačky
6. Vedení břišního pásu
7. Tlačítko pro nastavení napnutí pásů autosedačky
8. Páčka pro nastavení sklonu sedadla
9. Popruh pro nastavení napnutí pásů autosedačky
10. Tlačítko posunu ISOFIX
11. Tlačítko otáčení sedadla
12. Podpěrná noha
13. Tlačítko pro nastavení podpěrné nohy
14. Páčka pro nastavení opěrky hlavy
15. Úložný prostor pro návod k použití
16. Rám proti otáčení
17. Tlačítko pro nastavení rámu proti otáčení
18. Vodítka ISOFIX
19. Pokročilá boční ochrana
20. Redukční vložka

## MONTÁŽ VE VOZIDLE

Montáž autosedačky	Orientace autosedačky	Poloha autosedačky	Rozměry dítěte
<p>– Montáž pomocí ISOFIX a podpěrné nohy – Dítě je připoutáno bezpečnostními pásy</p> <p><b>Autosedačku nastavte do jedné z 5 dostupných poloh (viz: Nastavení sklonu sedadla).</b></p>	Proti směru jízdy		<p>Od 40 do 105 cm</p> <p><b>Maximální hmotnost dítěte 18 kg</b></p>
<p>– Montáž pomocí ISOFIX a podpěrné nohy – Dítě je připoutáno bezpečnostními pásy autosedačky</p> <p><b>Autosedačku nastavte do jedné z 5 dostupných poloh sklonu opěradla (viz: Nastavení sklonu sedadla).</b></p>	Po směru jízdy		<p>Od 76 do 105 cm</p> <p><b>Maximální hmotnost dítěte 18 kg</b></p>

Montáž autosedačky	Orientace autosedačky	Poloha autosedačky	Rozměry dítěte
<p>- Montáž pomocí ISOFIX a bezpečnostních autopásů - Montáž pomocí pouze bezpečnostních autopásů</p> <p><b>Autosedačku nastavte do jedné z 5 dostupných poloh sklonu opěradla (viz: Nastavení sklonu sedadla).</b></p>	Po směru jízdy		Od 100 do 150 cm

## PROTI SMĚRU JÍZDY (40–105 CM)

**Pozor!** Děti s výškou do 76 cm mohou používat autosedačku pouze s použitím redukční vložky.

1. Vysuňte podpěrnou nohu (obr. 1) a nastavte rám proti otáčení do vybrané polohy (viz: Nastavení rámu proti otáčení).
2. Autosedačku umístěte na sedadlo vozidla.
3. Stisknutím tlačítka posunu vysuňte ramena ISOFIX (obr. 2). Ukotvíte ramena ISOFIX do háčků v sedadle vozidla (obr. 3). Ramena zapadnou a uslyšíte charakteristické cvaknutí. Zelený indikátor na tlačítku ISOFIX musí být viditelný na obou stranách autosedačky (obr. 4).
4. Bude-li třeba, použijte vodítka ISOFIX přiložená v sadě (obr. 5).
5. Přitlačte autosedačku k opěradlu sedadla vozidla. Zatlačte základnu levým a pravým pohybem směrem k opěradlu, abyste se ujistili, že je co nejvíce přitlačena k sedadlu vozidla (obr. 6).
6. Stiskněte tlačítko pro nastavení podpěrné nohy (13, obr. A) a vytáhněte její výsuvnou část (obr. 7).
7. Nastavte výšku nohy tak, aby patka byla nadoraz na podlaze vozidla. Nyní tlačítko uvolněte.
8. Ujistěte se, že indikátor vysunutí podpěrné nohy je zelený a podpěrná noha se dotýká podlahy vozidla a není nakloněná (A, obr. 7).

**POZOR!** Nikdy nedávejte patku podpěrné nohy na úložný prostor v podlaze vozidla. Úložný prostor se může zhroutit při nehodě. Budete-li mít pochybnosti, nahlédněte do uživatelské příručky vozidla.

**POZOR!** Podpěrná noha nikdy nesmí viset ve vzduchu a nesmí se pod ni podkládat žádné předměty.

9. Stisknutím tlačítka otáčení sedadla (11, obr. A) nastavíte sedadlo do boční polohy, v úhlu 90 stupňů (obr. 8).

10. Uvolněte pásy autosedačky stisknutím tlačítka pro nastavení pásů (7, obr. A) a jemným zatažením za ramenní pásy (obr. 9).
11. Pro rozepnutí 5bodových pásů autosedačky stiskněte červené tlačítko na sponě (obr. 12).
12. Umístěte dítě do autosedačky.
13. Spojte přezky pásů a pak je vložte do spony (obr. 10). Uslyšíte charakteristické cvaknutí (obr. 11).
14. Nastavte opěrku hlavy (viz: Nastavení opěrky hlavy).
15. Napněte pásy zatažením za nastavovací popruh pásů (obr. 13).
16. Stisknutím tlačítka otáčení sedadla (11, obr. A) nastavíte autosedačku do polohy proti směru jízdy (obr. 14). Správné nastavení oznámí cvaknutí.
17. Pomocí tlačítka pro nastavení sklonu nastavte sedadlo do jedné z 5 dostupných poloh (viz: Nastavení sklonu sedadla).

**Pozor!** Redukční vložku vyjměte, pokud autosedačku používá dítě s výškou nad 76 cm.

**Pozor!** Ujistěte se, že pásy autosedačky těsně přiléhají k tělu dítěte a nejsou překroucené. Ujistěte se, že břišní pásy procházejí nízko a chrání pánev dítěte. Pásy musí těsně přiléhat k tělu dítěte, ale nesmí být příliš těsné a způsobovat nepohodlí.

## PO SMĚRU JÍZDY (76–105 CM)

1. Vysuňte podpěrnou nohu (obr. 1) a nastavte rám proti otáčení do vybrané polohy (viz: Nastavení rámu proti otáčení).
2. Autosedačku umístěte na sedadlo vozidla.
3. Stisknutím tlačítka posunu vysuňte ramena ISOFIX (obr. 2). Ukotvěte ramena ISOFIX do háčků v sedadle vozidla (obr. 3). Ramena zapadnou a uslyšíte charakteristické cvaknutí. Zelený indikátor na tlačítku ISOFIX musí být viditelný na obou stranách autosedačky (obr. 4).
4. Bude-li třeba, použijte vodítka ISOFIX přiložená v sadě (obr. 5).
5. Přitlačte autosedačku k opěradlu sedadla vozidla. Zatlačte základnu levým a pravým pohybem směrem k opěradlu, abyste se ujistili, že je co nejvíce přitlačena k sedadlu vozidla (obr. 6).
6. Stiskněte tlačítko pro nastavení podpěrné nohy (13, obr. A) a vytáhněte její výsuvnou část (obr. 7).
7. Nastavte výšku nohy tak, aby patka byla nadoraz na podlaze vozidla. Nyní tlačítko uvolněte.

8. Ujistěte se, že indikátor vysunutí podpěrné nohy je zelený a podpěrná noha se dotýká podlahy vozidla a není nakloněná (A, obr. 7).

**POZOR!** Nikdy nedávejte patku podpěrné nohy na úložný prostor v podlaze vozidla. Úložný prostor se může zhroutit při nehodě. Budete-li mít pochybnosti, nahlédněte do uživatelské příručky vozidla.

**POZOR!** Podpěrná noha nikdy nesmí viset ve vzduchu a nesmí se pod ni podkládat žádné předměty.

9. Stisknutím tlačítka otáčení sedadla (11, obr. A) nastavíte sedadlo do boční polohy, v úhlu 90 stupňů (obr. 8). Správné nastavení oznámí cvaknutí.

10. Uvolněte pásy autosedačky stisknutím tlačítka pro nastavení pásů (7, obr. A) a jemným zatažením za ramenní pásy (obr. 9).

11. Pro rozepnutí 5bodových pásů autosedačky stiskněte červené tlačítko na sponě (obr. 12).

12. Umístěte dítě do autosedačky.

13. Spojte přezky pásů a pak je vložte do spony (obr. 10). Uslyšíte charakteristické cvaknutí (obr. 11).

14. Nastavte opěrku hlavy (viz: Nastavení opěrky hlavy).

15. Napněte pásy zatažením za nastavovací popruh pásů (obr. 13).

16. Stisknutím tlačítka otáčení sedadla (11, obr. A) nastavíte autosedačku do polohy po směru jízdy (obr. 15). Správné nastavení oznámí cvaknutí.

17. Pomocí tlačítka pro nastavení sklonu nastavte sedadlo do jedné z 5 dostupných poloh (viz: Nastavení sklonu sedadla).

**Pozor!** Ujistěte se, že pásy autosedačky těsně přiléhají k tělu dítěte a nejsou překroucené. Ujistěte se, že břišní pásy procházejí nízko a chrání pánev dítěte. Pásy musí těsně přiléhat k tělu dítěte, ale nesmí být příliš těsné a způsobovat nepohodlí.

## **PO SMĚRU JÍZDY (100–150 CM)**

1. Sklopte podpěrnou nohu (viz: Demontáž autosedačky – podpěrná noha).

2. Odeberte bezpečnostní pásy autosedačky (viz: Demontáž pásů autosedačky).

3. Stiskněte tlačítko otáčení sedadla (11, obr. A) a pak nastavte sedadlo do polohy po směru jízdy (obr. 15). Správné nastavení oznámí cvaknutí.

4. Umístěte autosedačku na sedadlo vozidla na místo určené k montáži.

**Pozor!** Při montáži bez použití systému ISOFIX přeskočte kroky 5 a 6.

5. Stisknutím tlačítka posunu vysuňte ramena ISOFIX (obr. 2). Ukotvíte ramena ISOFIX do háčků v sedadle vozidla (obr. 3). Ramena zapadnou a uslyšíte charakteristické cvaknutí. Zelený indikátor na tlačítku ISOFIX musí být viditelný na obou stranách autosedačky (obr. 4).
6. Bude-li třeba, použijte vodítka ISOFIX přiložená v sadě (obr. 5).
7. Přitlačte autosedačku k opěradlu sedadla vozidla. Zatlačte základnu levým a pravým pohybem směrem k opěradlu, abyste se ujistili, že je co nejvíce přitlačena k sedadlu vozidla (obr. 6).
8. Umístěte dítě do autosedačky a nastavte opěrku hlavy (viz: Nastavení opěrky hlavy).
9. Vytáhněte bezpečnostní autopás.
10. Protáhněte ramenní pás vedením ramenního pásu umístěným v opěrce hlavy autosedačky (2, obr. A). Vedte břišní pás vedením břišního pásu (6, obr. A).
11. Zapněte bezpečnostní pásy (obr. 16). Uslyšíte charakteristické cvaknutí.
12. Ujistěte se, že pásy nejsou překroucené.
13. Ujistěte se, že pásy jsou správně umístěny ve vedení a jsou napnuté a přezka není příliš blízko vedení břišních pásů.
14. Pomocí tlačítka pro nastavení sklonu nastavte sedadlo do jedné z 5 dostupných poloh (viz: Nastavení sklonu sedadla).

## **FUNKCE BUCKLE ALARM**

Přezka pásů krátce pípne, když jsou pásy autosedačky rozepnuty, díky čemuž je rodič upozorněn, pokud dítě neočekávaně rozepne pásy.

## **VÝMĚNA KNOFLÍKOVÉ BATERIE**

Odšroubujte šroubovákem kryt na zadní straně spony (4, obr. A). Vyměňte baterii a pak zašroubujte kryt.

## **DEMONTÁŽ AUTOSEDAČKY – PODPĚRNÁ NOHA**

Stiskněte tlačítko pro nastavení podpěrné nohy (13, obr. A) a pak zasuňte její výsuvnou část. Indikátor západky podpěrné nohy změní barvu na červenou. Sklopte podpěrnou nohu a schovejte ji do základny autosedačky.

## DEMONTÁŽ AUTOSEDAČKY – ISOFIX

Stiskněte tlačítko posunu ISOFIX (10, obr. A) na obou stranách a uvolněte ramena ISOFIX. Háčky se uvolní a barva indikátorů ISOFIX se změní ze zelené na červenou. Ramena ISOFIX schovejte do základny autosedačky stisknutím tlačítka posunu.

## SCHOVÁNÍ PÁSŮ AUTOSEDAČKY

1. Uvolněte pásy autosedačky stisknutím tlačítka pro nastavení pásů (7, obr. A) a jemným zatažením za ramenní pásy (obr. 17). Rozepněte 5bodové pásy autosedačky stisknutím prostředního tlačítka na sponě (4, obr. A).
  2. Rozepněte kovové západky a pak zvedněte horní a spusťte spodní část potahu opěradla (obr. 18).
  3. Rozepněte kryty pásů autosedačky (3, obr. A) a umístěte tuto část pásů a kovové spojky pod potah sedadla (obr. 19).
  4. Vyjměte sponu 5bodových pásů autosedačky z ochrany rozkroku. Protáhněte sponu otvorem v potahu a pak ji umístěte do úložného prostoru v sedadle, pod potahem (obr. 20). Zavřete úložný prostor a nasadte zpět potah.
  5. Zapněte zpět spodní a horní část potahu opěradla.
- Chcete-li vyjmout schované pásy autosedačky, proveďte výše uvedené kroky v opačném pořadí.

## DEMONTÁŽ PÁSŮ AUTOSEDAČKY

1. Nastavte opěrku hlavy autosedačky do nejvyšší možné polohy (viz: Nastavení opěrky hlavy).
2. Uvolněte co nejvíce pásy autosedačky stisknutím tlačítka pro nastavení pásů (7, obr. A) a jemným zatažením za ramenní pásy (obr. 17). Rozepněte 5bodové pásy autosedačky stisknutím prostředního tlačítka na sponě (4, obr. A).
3. Otevřete přihrádku na návod k použití (15, obr. A). Vytáhněte pásy z kovové páčky uvnitř (A, obr. 31) a pak z kovové přezky (B, obr. 31).
4. Rozepněte kovové západky a pak zvedněte horní a spusťte spodní část potahu opěradla (obr. 18).
5. Vytáhněte ramenní pásy v přední části autosedačky. Schovejte břišní pásy pod potah autosedačky společně s kovovými spojkami.

6. Vyměňte sponu 5bodových pásů autosedačky z ochrany rozkroku. Protáhněte sponu otvorem v potahu a pak ji umístěte do úložného prostoru v sedadle pod potahem (obr. 20). Zavřete úložný prostor a nasadte zpět potah.
7. Zapněte zpět spodní a horní část potahu opěradla.

## NASTAVENÍ RÁMU PROTI OTÁČENÍ

**Pozor!** Platí pro montáž proti směru jízdy.

Chcete-li nastavit rám proti otáčení do jedné ze dvou dostupných poloh, stiskněte tlačítko pro nastavení rámu (17, obr. A) a změňte nastavení (obr. 21). Změna nastavení pomáhá lépe přizpůsobit rám autosedačky a zvýšit prostor na nohy v poloze proti směru jízdy.

## NASTAVENÍ OPĚRKY HLAVY

Chcete-li změnit výšku opěrky hlavy:

1. Přidržte tlačítko pro nastavení napnutí bezpečnostních pásů (7, obr. A) a uvolněte pásy. Umožní to lépe nastavit výšku opěrky hlavy.
2. Zatáhněte za páčku pro nastavení opěrky hlavy (14, obr. A) a nastavte její výšku v úrovni ramen dítěte (obr. 22).

**Pozor!** Opěrku hlavy nastavte tak, aby ramenní pásy nebyly příliš vysoko, například v úrovni uší nebo nad nimi, ani příliš nízko, například za zády dítěte (obr. 23).

## NASTAVENÍ SKLONU SEDADLA

Chcete-li nastavit sklon sedadla, stiskněte páčku pro nastavení sklonu (8, obr. A) a nastavte autosedačku do vybrané polohy (obr. 24). Lehce posuňte sedadlo, dokud neuslyšíte výrazné cvaknutí – sedadlo je zajištěno ve vybrané poloze.

Autosedačka má 5 úrovní nastavení sklonu v poloze proti směru jízdy a po směru jízdy.

**Pozor!** V poloze proti směru jízdy používejte autosedačku v leže.

## OTÁČENÍ SEDADLA

Mechanismus otáčení sedadla je funkce, která pomáhá pohodlně umístit dítě do autosedačky nebo jej z ní vyjmout.

Stiskněte tlačítko otáčení sedadla (11, obr. A) a otočte autosedačku o 90 stupňů. Díky této funkci dítě jednoduše umístíte do autosedačky a vyjmete z ní.

Znovu stiskněte tlačítko otáčení sedadla (11, obr. A) a pak nastavte sedadlo do polohy proti směru nebo po směru jízdy (obr. 25). Zkuste sedadlo posunout – správně zajištěné nedovolí změnu polohy (obr. 26).

## SEJMUTÍ A NASAZENÍ POTAHU

Potah rozepněte a úplně sejměte z těla autosedačky. Za tímto účelem:

1. Nastavte opěrku hlavy do nejvyšší možné polohy (viz: Nastavení opěrky hlavy).
2. Rozepněte pásy autosedačky.
3. Rozepněte a sejměte ochranné polštáře pásů autosedačky.
4. Začněte stahovat potah z opěrky hlavy. Nejprve odepněte kovové západky (obr. 27).
5. Rozepněte kovové západky a pak sejměte zbývající části potahu (obr. 28). Chcete-li zpět nasadit potah na autosedačku, proveďte výše uvedené kroky v opačném pořadí.

## MONTÁŽ A DEMONTÁŽ POKROČILÉ BOČNÍ OCHRANY

**Pozor!** Crash pad umístěte na boční stranu autosedačky směrem ke dveřím vozidla.

Crash pad umístěte na k tomu určené místo (19, obr. A). Za tímto účelem zasuňte jeho horní a spodní montážní prvek do příslušných otvorů (obr. 29). Pro demontáž stiskněte tlačítko na crash padu a pak jej opatrně sejměte (obr. 30).

## ČIŠTĚNÍ A ÚDRŽBA

Potah můžete prát v ruce na maximální teplotu 30 °C. K sušení nepoužívejte sušičky. Potah při sušení nevystavujte slunečnímu záření. Plastové prvky čistěte vlhkým hadříkem a jemným čisticím prostředkem.

**Pozor!** Nepoužívejte silné čisticí prostředky nebo bělidla.

*Fotografie jsou pouze ilustrační, skutečný vzhled výrobků se může lišit od znázorněného na fotografiích.*





Výrobek splňuje požadavky směrnic Evropské unie.  
Podle směrnice 2012/19/EU podléhá tento výrobek tříděnému sběru. Výrobek nevyhazujte společně s komunálním odpadem, protože může představovat hrozbu pro životní prostředí a lidské zdraví. Použitý výrobek odevzdejte na sběrné místo pro elektrická a elektronická zařízení.

HU

## Kedves Vásárló!

Ha bármilyen észrevétele vagy kérdése van a megvásárolt termékkel kapcsolatban, kérjük, lépjen kapcsolatba velünk: [help@lionelo.com](mailto:help@lionelo.com)

## Gyártó:

BrandLine Group Sp. z o.o.

A. Kręglewskiego 1, 61-248 Poznań, Lengyelország

## Tájékoztató 40 - 105 cm testmagasságú gyermekek esetében (a gyermek maximális súlya 18 kg)

### FIGYELEM

Ez egy „i-Size” kategóriájú megerősített gyermekbiztonsági rendszer. Az ENSZ 129. számú előírás szerinti jóváhagyással rendelkezik „i-Size” üléseken való használatra a járműgyártó által a jármű felhasználói kézikönyvében leírtak szerint.

Kétség esetén forduljon a megerősített gyermekbiztonsági rendszer gyártójához vagy a viszonteladóhoz.

## Tájékoztató 100 - 150 cm testmagasságú gyermekek esetében

### FIGYELEM

Ez egy „i-Size” kategóriájú ülésmagasítóval felszerelt, megerősített gyermekbiztonsági rendszer. Az ENSZ 129. számú előírás szerinti jóváhagyással rendelkezik elsődlegesen „i-Size” üléseken való használatra a járműgyártó által a jármű felhasználói kézikönyvében leírtak szerint.

Kétség esetén forduljon a megerősített gyermekbiztonsági rendszer gyártójához vagy a viszonteladóhoz.

A termék csak a B. ábrán  szimbólummal, i-Size jelöléssel jelölt helyekre szerelhető be.

A termék a B. ábrán  szimbólummal jelölt helyekre, kizárólag a menetiránnyal szemben és inaktívált légzsák mellett szerelhető be. A gyerekülés beszerelése kizárólag a gépkocsi hátsó ülésein javasolt.

## FIGYELMEZTETÉSEK:

1. A termék 40 - 150 cm testmagasságú gyermekek szállítására használható.
2. Amennyiben a gyermeke 15 hónaposnál fiatalabb vagy 76 cm-nél alacsonyabb, ne használja a gyerekülést menetiránnyal szemben.
3. A gyermekbiztonsági rendszer kemény és műanyag elemeit úgy kell elhelyezni és felszerelni, hogy normál felhasználási körülmények mellett ne tudjanak beszorulni a mozgó ülés, vagy a jármű ajtaja által.
4. Menetiránynak háttal történő bekötés esetén ne használja a gyerekülést olyan helyen, ahol aktív az első légzsák.
5. A gyermeket rögzítő biztonsági öveknek szorosan kell illeszkedniük a gyermek testéhez. Az övek nem lehetnek megcsavarodva.
6. A gyermekbiztonsági rendszert járműhöz rögzítő hevedereknek feszesnek kell lenniük, a stabilizáló lábnek érintkeznie kell a gépkocsi padlózatával.
7. Ellenőrizze, hogy a medenceöv kellően alacsonyan fut a medence megfelelő rögzítése érdekében.
8. Ha a terméket erős külső behatás érte (pl. ütközés), akkor azt ki kell cserélni.
9. A jóváhagyó hatóság jóváhagyása nélkül tilos bármilyen módosítást végrehajtani a gyerekülésen, vagy azokat új elemekkel bővíteni. A gyermek maximális biztonsága érdekében a terméket a használati utasításban foglaltak szerint kell rögzíteni és használni.
10. A gyerekülés műanyag részei a napsugárzás hatására felhevülhetnek és égési sérüléseket okozhatnak a gyermek bőrén.

11. Soha ne hagyja a gyermeket felügyelet nélkül a gyerekülésben.
12. Megfelelően rögzítse a csomagokat és az utastérben lévő egyéb tárgyakat, hogy ütközés esetén ne tudjanak sérülést okozni.
13. Ne használja a gyerekülést huzat nélkül.
14. A huzat nem cserélhető le más termékből származó huzatra. A huzat a termék szerves részét képezi és hatással van a gyermekbiztonsági rendszer működésére.
15. Mindig legyen kéznél a termék használati útmutatója.
16. Olvassa el a jármű gyártójának felhasználói kézikönyvét.
17. Előfordulhat, hogy 135 cm feletti beállítás esetén a termék nem passzol minden jóváhagyott járműre.



## ELEMRE VONATKOZÓ INFORMÁCIÓ

1. **FIGYELMEZTETÉS:** Ez a termék gomelemet tartalmaz. A gomelem lenyelése súlyos belső égési és marási sérüléseket okozhat.
2. **FIGYELMEZTETÉS:** A lemerült elemeket azonnal el kell távolítani. **Az új és a lemerült elemek gyermekek elől elzárva tartandók. Ha fennáll az elem lenyelésének vagy bármely testnyílásba helyezésének a gyanúja, azonnal forduljon orvoshoz.**
3. Az eldobható elemeket nem szabad újratölteni.
4. Az elemeket a polaritásnak (+ és -) és az elemtartóban található jelöléseknek megfelelően kell a termékbe helyezni.
5. Minden esetben távolítsa el a lemerült elemeket. A termékben hagyott elem szivároghat vagy felrobbanhat és a termék károsodását okozhatja.
6. Ne zárja rövidre az érintkezőket.
7. A készülék megfelelő működése érdekében győződjön meg arról, hogy CR1620 3V típusú elemet használ a termékhez.
8. Amennyiben hosszabb ideig nem használja a terméket, vegye ki az elemeket az elemtartóból.
9. Az elemek gyermekektől elzárva tárolandók.
10. Az elemeket tűzbe dobni tilos. Robbanásveszély.
11. Az elemeket a jogszabályoknak megfelelően erre a célra szolgáló konténerekbe kell eltávolítani.

## ALKATRÉSZLISTA (A. ÁBRA)

- |                                  |                                     |
|----------------------------------|-------------------------------------|
| 1. Fejtámla                      | 12. Stabilizáló láb                 |
| 2. Vállöv vezető                 | 13. Stabilizáló láb szabályozó gomb |
| 3. Gyerekülés öv védőpárna       | 14. Fejtámla beállító kar           |
| 4. Gyerekülés övcsat             | 15. Használati útmutató tároló      |
| 5. Gyerekülés biztonsági öv      | 16. Bázisalp                        |
| 6. Medenceöv vezető              | 17. Bázisalp szabályozó gomb        |
| 7. Gyerekülés övbeállító gomb    | 18. ISOFIX vezetősín                |
| 8. Ülés dőlésszabályozó kar      | 19. Megerősített oldalvédelem       |
| 9. Gyerekülés övbeállító heveder | 20. Szűkítőbetét                    |
| 10. ISOFIX mozgató gomb          |                                     |
| 11. Ülésforgató gomb             |                                     |

## A GYEREKÜLÉS BESZERELÉSE

A gyermekülés beszerelése	Menetirány	A gyermekülés pozíciója	Testmagasság
<p>- Beszerelés ISOFIX rögzítőrendszerrel és a stabilizáló lábbal - Gyerekülés biztonsági övével bekötött gyerek</p> <p><b>A gyermekülést az 5 elérhető pozíció egyikébe kell állítani (lásd: Ülés dőlésszögének beállítása).</b></p>	Menetiránynak háttal		40 – 105 cm között  Testsúly: max. 18 kg
<p>- Beszerelés ISOFIX rögzítőrendszerrel és a stabilizáló lábbal - Gyerekülés biztonsági övével bekötött gyerek</p> <p><b>A gyermekülést az 5 elérhető pozíció egyikébe kell állítani (lásd: Ülés dőlésszögének beállítása).</b></p>	Menetiránnyal szemben		76 – 105 cm között  Testsúly: max. 18 kg
<p>- Beszerelés ISOFIX rögzítőrendszerrel és a gépkocsi biztonsági övével - Beszerelés a gépkocsi biztonsági övével</p> <p><b>A gyermekülést az 5 elérhető pozíció egyikébe kell állítani (lásd: Ülés dőlésszögének beállítása).</b></p>	Menetiránnyal szemben		100 – 150 cm között

## MENETIRÁNYNAK HÁTTAL (40 – 105 CM)

**Figyelem!** 76 cm testmagasság alatt a gyerekülés csak szűkítőbetéttel használható.

1. Húzza ki a stabilizáló lábat (1. ábra) és állítsa a bázisaltalpat a kívánt pozícióba (lásd: A bázisaltalpat szabályozása).
2. Helyezze le a gyerekülést a jármű ülésére.
3. Nyomja meg a mozgató kart és húzza ki az ISOFIX karokat (2. ábra). Rögzítse az ISOFIX rögzítő karokat az autósülésben található két rögzítési pontban (3. ábra). A karok rögzítését egy jellegzetes kattánás jelzi. Az ISOFIX gombján látható jelzésnek a gyerekülés mindkét oldalán zöld színűnek kell lennie (4. ábra).
4. Szükség esetén használja a szetthez mellékelt ISOFIX vezetősíneket (5. ábra).
5. Nyomja a gyerekülést az autósülés háttámlájához. Nyomja a bázisaltalpat bal-jobb mozdulattal a háttámla irányába, hogy a lehető leghatározottabban az autóüléshez nyomja (6. ábra).
6. Nyomja meg a stabilizáló láb szabályozó gombot (13, A ábra) és húzza ki a betolt részét (7. ábra).
7. Állítsa be a láb magasságát, hogy az érintkezzen a jármű padlózatával. Elengedheti a szabályozó gombot.
8. Ellenőrizze, hogy a stabilizáló láb pozíció jelző zöld színű és a láb függőleges pozícióban van (A, 7. ábra), valamint érintkezik a jármű padlózatával.

**FIGYELEM!** Soha se támassza a stabilizáló láb talpát a gépkocsi padlórekeszének fedelére. Baleset esetén fennáll a padlórekesz beszakadásának kockázata. Ha bármilyen kétségei lennének, olvassa el a gépkocsi felhasználói kézikönyvét.

**FIGYELEM!** A stabilizáló láb sohasem lóghat a levegőben, valamint semmilyen tárgyat sem szabad aláaknálni és azzal megtámasztani.

9. Nyomja meg az ülésforgató gombot (11, A ábra), majd állítsa az ülést oldalirányba, 90 fokban (8. ábra).
10. Lazítsa meg a gyerekülés öveit az övbeállító gomb megnyomásával (7, A ábra) és a vállövek óvatos meghúzásával (9. ábra).
11. A gyerekülés 5 pontos biztonsági övének kioldásához nyomja meg a csaton lévő piros gombot (12. ábra).
12. Helyezze be a gyermeket az ülésbe.
13. Csatlakoztassa az övcsatlakozókat, majd dugja be az öveket a csatba (10. ábra). Egy jellegzetes kattánást fog hallani (11. ábra).

14. Állítsa be a fejtámlát (lásd: A fejtámla beállítása).
15. Feszítse meg az övet a feszeség beállító heveder meghúzásával (13. ábra).
16. Nyomja meg az ülésforgató gombot (11, A ábra), majd állítsa az ülést menetiránynak háttal állásba (14. ábra). A helyes beállítást egy kattánás jelzi.
17. Állítsa az ülés dőlésszögét az 5 elérhető pozíció egyikébe a dőlésszög beállító gombbal (lásd: Ülés dőlésszögének beállítása).

**Figyelem!** Vegye ki a szűkítőbetétet a gyerekülésből, ha a gyermek testmagassága meghaladja a 76 cm-t.

**Figyelem!** Győződjön meg arról, hogy a gyerekülés öve szorosan illeszkedik a gyermek testéhez és nincsenek megcsavarodva. Ellenőrizze, hogy a medenceöv kellően alacsonyan fut a medence megfelelő védelme érdekében. A biztonsági öveknek szorosan kell illeszkedniük a gyermek testéhez, de nem lehetnek túl feszesek és nem okozhatnak kényelmetlenséget.

## MENETIRÁNNYAL SZEMBEN (76 – 105 CM)

1. Húzza ki a stabilizáló lábat (1. ábra) és állítsa a bázislapot a kívánt pozícióba (lásd: A bázislap szabályozása).
2. Helyezze le a gyerekülést a jármű ülésére.
3. Nyomja meg a mozgató kart és húzza ki az ISOFIX karokat (2. ábra). Rögzítse az ISOFIX rögzítő karokat az autósülésben található két rögzítési pontban (3. ábra). A karok rögzítését egy jellegzetes kattánás jelzi. Az ISOFIX gombján látható jelzésnek a gyerekülés mindkét oldalán zöld színűnek kell lennie (4. ábra).
4. Szükség esetén használja a szetthez mellékelt ISOFIX vezetősíneket (5. ábra).
5. Nyomja a gyerekülést az autósülés háttámlájához. Nyomja a bázislapot bal-jobb mozdulattal a háttámla irányába, hogy a lehető leghorizontálisabban az autóüléshez nyomja (6. ábra).
6. Nyomja meg a stabilizáló láb szabályozó gombot (13, A ábra) és húzza ki a betolt részét (7. ábra).
7. Állítsa be a láb magasságát, hogy az érintkezzen a jármű padlózatával. Elengedheti a szabályozó gombot.
8. Ellenőrizze, hogy a stabilizáló láb pozíció jelző zöld színű és a láb függőleges pozícióban van (A, 7. ábra), valamint érintkezik a jármű padlózatával.

**FIGYELEM!** Soha se támassza a stabilizáló láb talpát a gépkocsi padlórekeszének fedelére. Baleset esetén fennáll a padlórekesz beszakadásának kockázata. Ha bármilyen kétségei lennének, olvassa el a gépkocsi felhasználói kézikönyvét.

**FIGYELEM!** A stabilizáló láb sohasem lóghat a levegőben, valamint semmilyen tárgyat sem szabad aláaknani és azzal megtámasztani.

9. Nyomja meg az ülésforgató gombot (11, A ábra), majd állítsa az ülést oldalirányba, 90 fokban (8. ábra). A helyes beállítást egy kattánás jelzi.
10. Lazítsa meg a gyerekülés öveit az övbeállító gomb megnyomásával (7, A ábra) és a vállövek óvatos meghúzásával (9. ábra).
11. A gyerekülés 5 pontos biztonsági övének kioldásához nyomja meg a csaton lévő piros gombot (12. ábra).
12. Helyezze be a gyermeket az ülésbe.
13. Csatlakoztassa az övcsatlakozókat, majd dugja be az öveket a csatba (10. ábra). Egy jellegzetes kattánást fog hallani (11. ábra).
14. Állítsa be a fejtámlát (lásd: A fejtámla beállítása).
15. Feszítse meg az övet a feszesség beállító heveder meghúzásával (13. ábra).
16. Nyomja meg az ülésforgató gombot (11, A ábra), majd állítsa az ülést menetiránnyal szemben állásba (15. ábra). A helyes beállítást egy kattánás jelzi.
17. Állítsa az ülés dőlésszögét az 5 elérhető pozíció egyikébe a dőlésszög beállító gombbal (lásd: Ülés dőlésszögének beállítása).

**Figyelem!** Győződjön meg arról, hogy a gyerekülés öve szorosan illeszkedik a gyermek testéhez és nincsenek megcsavarodva. Ellenőrizze, hogy a medenceöv kellően alacsonyan fut a medence megfelelő védelme érdekében. A biztonsági öveknek szorosan kell illeszkedniük a gyermek testéhez, de nem lehetnek túl feszesek és nem okozhatnak kényelmetlenséget.

## **MENETIRÁNNYAL SZEMBEN (100 – 150 CM)**

1. Csukja össze a stabilizáló lábat (lásd: A gyerekülés eltávolítása - stabilizáló láb).
2. A gyerekülés öveinek eltávolítása (lásd: A gyerekülés öveinek eltávolítása).
3. Nyomja meg az ülésforgató gombot (11, A ábra), majd állítsa az ülést menetiránnyal szemben állásba (15. ábra). A helyes beállítást egy kattánás jelzi.
4. Helyezze le a gyerekülést a jármű ülésére a beszerelés helyén.

**Figyelem!** A gyerekülés ISOFIX rögzítőrendszer nélküli beszerelése esetén hagyja ki az 5-6 lépéseket.

5. Nyomja meg a mozgó kart és húzza ki az ISOFIX karokat (2. ábra). Rögzítse az ISOFIX rögzítő karokat az autósülésben található két rögzítési pontban (3. ábra). A karok rögzítését egy jellegzetes kattánás jelzi. Az ISOFIX gombján látható jelzésnek a gyerekülés mindkét oldalán zöld színűnek kell lennie (4. ábra).
6. Szükség esetén használja a szetthez mellékelt ISOFIX vezetősíneket (5. ábra).
7. Nyomja a gyerekülést az autósülés háttámlájához. Nyomja a bázislapot bal-jobb mozdulattal a háttámla irányába, hogy a lehető legszorosabban az autóüléshez nyomja (6. ábra).
8. Helyezze be a gyermeket az ülésbe és állítsa be a fejtámlát (lásd: A fejtámla beállítása).
9. Húzza ki a gépkocsi biztonsági övét.
10. Vezesse át a vállövet a gyerekülés fejtámlájának lévő vállöv vezetőn (2, A ábra). Vezesse át a medenceövet a medenceöv vezetőn (6, A ábra).
11. Kösse be a biztonsági övet (16. ábra). Egy jellegzetes kattánást fog hallani.
12. Ellenőrizze, hogy nincsenek megcsavarodva az övek.
13. Ellenőrizze, hogy az övek feszesek és megfelelően fekszenek az övvezetőben, illetve a csat nincs túl közel a medenceöv vezetőhöz.
14. Állítsa az ülés dőlésszögét az 5 elérhető pozíció egyikébe a dőlésszög beállító gombbal (lásd: Ülés dőlésszögének beállítása).

## **ÖVCSAT RIASZTÁSI FUNKCIÓ**

A gyereköv kicsatolásakor az övcsat rövid hangjelzést bocsát ki tájékoztatva ezzel a szülőt, hogy a gyermek váratlanul kicsatolta a biztonsági övet.

## **A GOMBELEM CSERÉJE**

Csavarja le egy csavarhúzóval a csat hátulján lévő fedelet (4, A ábra). Cserélje ki az elemet, majd csavarja vissza a fedelet.

## **A GYEREKÜLÉS ELTÁVOLÍTÁSA - STABILIZÁLÓ LÁB**

Nyomja meg a stabilizáló láb szabályozó gombot (13, A ábra), majd tolja be a láb kitolható részét. A stabilizáló láb jelzése piros színűre változik. Csukja össze a stabilizáló lábat és dugja be a bázislapba.



## A GYEREKÜLÉS ELTÁVOLÍTÁSA - ISOFIX

Nyomja meg mindkét oldalt az ISOFIX mozgató gombot (10, A ábra) és húzza ki az ISOFIX rögzítő karokat. A rögzítési pontok kioldódnak és az ISOFIX jelzések zöldről pirosra változnak. Nyomja meg az ISOFIX mozgató gombot és tolja be a rögzítőkarokat a bázislapba.

## A GYEREKÜLÉS BIZTONSÁGI ÖVÉNEK ELREJTÉSE

1. Lazítsa meg a gyermekülés öveit az övbeállító gomb megnyomásával (7, A ábra) és a vállövek óvatos meghúzásával (17. ábra). Csatolja ki a gyermekülés 5 pontos biztonsági övét a csaton lévő középső gomb megnyomásával (4, A ábra).
2. Csatolja ki a fém pattintós zárat, majd emelje meg a háttámla huzatának felső, és engedje le az alsó részét (18. ábra).
3. Nyissa ki a gyermekülés övének védőpárnáját (3, A ábra) és helyezze be az öv ezen részét és a fém csatlakozókat az üléshez (19. ábra).
4. Vegye ki a gyermekülés 5 pontos biztonsági övének csatját az ágyékpárnából. Tegye át, majd helyezze a gyermekülés huzata alatt található tárolórekeszbe a csatot az üléshez nyílásán (20. ábra). Zárja be a tárolórekeszt és húzza fel az üléshez.
5. Pattintsa be a háttámla üléshez alsó és felső részét.

Az elrejtett öv kivételéhez fordított sorrendben hajtsa végre el a fenti lépéseket.

## A GYEREKÜLÉS ÖVEINEK ELTÁVOLÍTÁSA

1. Állítsa a gyermekülés fejtámláját a legmagasabb elérhető pozícióba (lásd: A fejtámla beállítása).
2. Maximálisan lazítsa meg a gyermekülés öveit az övbeállító gomb megnyomásával (7, A ábra) és a vállövek óvatos meghúzásával (17. ábra). Csatolja ki a gyermekülés 5 pontos biztonsági övét a csaton lévő középső gomb megnyomásával (4, A ábra).
3. Nyissa ki a használati útmutató tárolórekeszt (15, A ábra). Vegye le az öveket a belső fémkarról (A, 31. ábra), majd a fémcsatról (B, 31. ábra).
4. Csatolja ki a fém pattintós zárat, majd emelje meg a háttámla huzatának felső, és engedje le az alsó részét (18. ábra).
5. Húzza ki a vállöveket a gyermekülés elülső részén. Tegye a medenceövet a gyermekülés üléshez alá a fémcsatlakozókkal együtt.

6. Vegye ki a gyerekülés 5 pontos biztonsági övének csatját az ágyékpárnából. Tegye át, majd helyezze a gyerekülés huzata alatt található tárolórekeszbe a csatot az üléshez nyílásán (20. ábra). Zárja be a tárolórekeszt és húzza fel az üléshez.
7. Pattintsa be a háttámla üléshez alsó és felső részét.

## A BÁZISTALP SZABÁLYOZÁSA

**Figyelem!** A gyerekülés menetiránynak háttal történő beszerelésére vonatkozik.

A bázis talp két elérhető pozíció egyikébe állításához nyomja meg a bázis talp szabályozó gombot (17, A ábra) és módosítsa a beállítást (21. ábra).

A beállítás módosításával jobb illeszkedést érhet el a bázis talp és a gyerekülés között, valamint növeli a lábteret a menetiránynak háttal történő beszerelés esetén.

## A FEJTÁMLA BEÁLLÍTÁSA

A fejtámla magasságának módosításához:

1. Lazítsa meg az övet a biztonsági öv beállító gomb benyomva tartásával (7, A ábra). Ez megkönnyíti a fejtámla magasságának beállítását.
2. Húzza meg a fejtámla beállító kart (14, A ábra) és állítsa be a fejtámla magasságát a gyermek vállmagassága szerint (22. ábra).

**Figyelem!** A fejtámlát úgy kell beállítani, hogy a vállövek ne legyenek túl magasak, például a fül vonalában vagy a felett, illetve ne legyenek túl alacsonyan, például a gyermek háta mögött (23. ábra).

## ÜLÉS DŐLÉSSZÖGÉNEK BEÁLLÍTÁSA

Az ülés dőlésszögének beállításához nyomja meg a dőlésszög beállító kart (8, A ábra) és állítsa a gyerekülést a kívánt állásba (24. ábra). Finoman mozgassa meg az ülést egy jellegzetes „kattanás” hang meghallásáig - ez a kattanás az ülés rögzülését jelzi a kiválasztott állásban.

A gyerekülés menetiránynak háttal és menetiránnyal szemben is 5 fokozatban állítható.

**Figyelem!** Menetiránynak háttal történő beállítás esetén fekvő helyzetben kell a gyerekülést használni.

## AZ ÜLÉS FORGATÁSA

Az ülésforgató mechanizmus megkönnyíti a gyermek kényelmes behelyezését vagy kivételét a gyerekülésből.

Nyomja meg az ülésforgató gombot (11, B ábra) és forgassa el az ülést 90 fokkal. Ennek a funkciónak a segítségével könnyedén behelyezheti vagy kiveheti a gyermeket a gyerekülésből.

Nyomja meg újra az ülésforgató gombot (11, A ábra), majd állítsa az ülést menetiránynak háttal vagy menetiránnyal szemben (25. ábra) állásba. Próbálja meg elmozdítani az ülést – a megfelelően rögzített ülést nem lehet elmozdítani (26. ábra).

## AZ ÜLÉSHUZAT HUZAT LEVÉTELE ÉS FELHELYEZÉSE

Nyissa szét és húzza le a huzatot a gyerekülésről. Ehhez:

1. Állítsa a fejtámlát a legmagasabb elérhető pozícióba (lásd: A fejtámla beállítása).
2. Csatolja ki a gyerekülés öveit
3. Pattintsa ki és vegye le a gyerekülés övpárnáit
4. Kezdje a fejtámlán található huzat eltávolításával. Először pattintsa ki a fém pattintós zárat (27. ábra).
5. Pattintsa ki a fém pattintós zárat, majd távolítsa el a huzat többi elemét (28. ábra).

Az ülés huzat felhúzásához fordított sorrendben hajtsa végre a fenti lépéseket.

## A MEGERŐSÍTETT OLDALVÉDELEM FELSZERELÉSE ÉS ELTÁVOLÍTÁSA

**Figyelem!** Helyezze az oldalvédelmet a gyerekülés ajtó felé néző oldalára. Helyezze az oldalvédelmet a kijelölt helyre (19, A ábra). Ehhez tolja be az oldalvédelem felső és alsó elemét a megfelelő nyílásokba (29. ábra).

Az oldalvédelem eltávolításához nyomja meg az oldalvédelmen lévő gombot és óvatosan vegye le a gyerekülésről (30. ábra).

## TISZTÍTÁS ÉS KARBANTARTÁS

A huzat legfeljebb 30°C-os hőmérsékleten kézzel mosható. Szárításához ne használjon szárítógépet. A huzatot nem szabad a napsugárzásnak kitenni szárítás céljából. A gyerekülés műanyag elemei nedves törülközővel és enyhe mosószerrel tisztíthatók.

**Figyelem!** Ne használjon erős mosószereket vagy fehérítőszereket.

*A képek csak tájékoztató jellegűek, a termékek tényleges kinézete eltérhet a képeken látottaktól.*



A termék megfelel az Európai Unió irányelvi követelményeinek. A 2012/19/EU irányelvnek megfelelően ezt a terméket szelektív hulladékgyűjtés keretein belül kell ártalmatlanítani. A terméket nem szabad a kommunális hulladékkal együtt kidobni, mivel veszélyt jelenthet a környezetre és az emberi egészségre. Szolgáltassa be az elhasznált terméket az elektromos és elektronikus berendezések begyűjtő pontjába.

RO

### **Dragă Clientule!**

Dacă aveți comentarii sau întrebări cu privire la produsul pe care l-ați achiziționat, vă rugăm să ne contactați: [help@lionelo.com](mailto:help@lionelo.com)

### **Producător**

BrandLine Group Sp. z o.o.  
A. Kręglewskiego 1, 61-248 Poznań, Polska

### **Informații pentru grupa de înălțime de la 40 la 105 cm (greutatea maximă a copilului 18 kg)**

#### **ATENȚIE:**

Acesta este un sistem de siguranță pentru copii îmbunătățit pentru categoria "i-Size". Acesta a fost omologat, în conformitate cu Regulamentul ONU nr. 129, pentru utilizarea în locurile de ședere din categoria "i-Size" indicate de producătorii de vehicule în manualul vehiculului.

În caz de îndoială, consultați producătorul sau vânzătorul cu amănuntul al dispozitivului de reținere îmbunătățit pentru copii.

### **Informații pentru grupa de înălțime de la 100 la 150 cm**

#### **ATENȚIE:**

Acesta este un dispozitiv de reținere îmbunătățit pentru copii de tip "scaun de înălțare i-Size". A obținut omologare conform regulamentului ONU nr.

129, pentru utilizarea în principal în poziții de ședere "i-Size" indicate de producătorii de vehicule în manualul de utilizare al vehiculului.

În caz de îndoială, consultați producătorul sau vânzătorul cu amănuntul al dispozitivului de reținere îmbunătățit pentru copii.

Produsul este adecvat numai pentru montarea în locațiile marcate cu simbolul  în fig. B și marcate ca i-Size.

Produsul este destinat montării numai pe locul marcat cu simbolul  în fig. B, în cazul în care este orientat cu fața spre înainte și cu airbagul dezactivat. Se recomandă montarea scaunului auto numai pe banchetele din spate ale vehiculului.

## **AVERTISMENT:**

1. Produsul este destinat copiilor cu înălțimea cuprinsă între 40 și 150 cm.
2. Dacă copilul dumneavoastră are mai puțin de 15 luni sau o înălțime mai mică de 76 cm, nu utilizați scaunul orientat cu fața la direcția de mers.
3. Elementele dure și piesele plastice ale dispozitivului de reținere pentru copii trebuie amplasate și instalate într-un mod care să nu permită să fie prinse de scaunul sau ușa vehiculului în condiții normale de utilizare a vehiculului.
4. Dacă este instalat cu fața spre spate, nu utilizați scaunul în care este activ airbagul frontal.
5. Toate centurile de siguranță care rețin copilul trebuie să fie bine ajustate la dimensiunea acestuia. Centurile nu trebuie să fie răsucite.
6. Centurile care fixează sistemul de siguranță de vehicul trebuie să fie tensionate, iar piciorul stabilizator trebuie să fie în contact cu podeaua mașinii.
7. Asigurați-vă că centurile de șold trec pe sub nivelul șoldurilor pentru a le proteja în mod corespunzător.
8. Dacă produsul a fost supus la acțiunea unor factori puternici (cum ar fi o coliziune), trebuie înlocuit.

9. Nu efectuați modificări la scaun sau adăugați elemente noi fără aprobarea organului de omologare. Pentru a asigura siguranța maximă a copilului, echipamentul trebuie montat și utilizat conform recomandărilor din manualul de utilizare.
10. Elementele din plastic ale acestui scaun auto se pot încălzi în soare și pot provoca arsuri pielii copilului.
11. Nu lăsați niciodată copilul singur în scaunul auto în vehicul.
12. Bagajele și alte elemente similare trebuie să fie securizate pentru a preveni vătămări în caz de coliziune.
13. Nu utilizați scaunul auto fără învelișul său textil (căptușeală).
14. Căptușeala nu poate fi înlocuită cu un element provenit din alt set. Aceasta este un element integral al setului și are un impact asupra dispozitivului de reținere.
15. Păstrați întotdeauna instrucțiunile de utilizare la dvs.
16. Citiți instrucțiunile de utilizare ale producătorului vehiculului.
17. Dispozitivul poate să nu se potrivească tuturor vehiculelor omologate în cazul reglării sale pentru intervalul de peste 135 cm.

## INFORMAȚII PRIVIND BATERIA

1. **AVERTISMENT: Acest produs conține o baterie buton. În cazul în care o baterie cu buton este înghițită, există riscul de arsuri chimice interne grave.**
2. **AVERTISMENT: Aruncați imediat bateriile uzate. Păstrați bateriile noi și uzate departe de copiii. Dacă bănuieți că ați înghițit baterii sau că le-ați introdus în orice parte a corpului, consultați imediat un medic.**
3. Nu reîncărcați bateriile de unică folosință.
4. Introduceți bateria în compartiment în conformitate cu polaritatea (+ și -) și cu marcajele din interiorul compartimentului pentru baterii.
5. Îndepărtați întotdeauna o baterie epuizată. O baterie lăsată în produs poate avea scurgeri sau poate exploda și distruge produsul.
6. Nu scurtcircuitați bornele de alimentare cu energie electrică.



7. Asigurați-vă că sunt utilizate baterii de tipul CR1620 3V pentru a asigura funcționarea corectă a dispozitivului.
8. În cazul în care produsul nu este utilizat pentru o perioadă lungă de timp, scoateți bateriile din compartiment.
9. Păstrați bateriile la distanță de copii.
10. Nu aruncați bateriile în foc. Pericol de explozie.
11. Aruncați bateriile în conformitate cu reglementările în vigoare, aruncându-le în containere special desemnate.

## LISTA PIESE (FIG. A)

- |  |   |
|--|---|
| 1. Tetieră   | 11. Buton de rotire a scaunului                                   |
| 2. Ghidajul centurii de umăr.                            | 12. Picior stabilizator   |
| 3. Husa centurii de siguranță                            | 13. Buton de reglare al piciorului stabilizator                   |
| 4. Cataramă de centură de siguranță                      | 14. Maneta de reglare a tetierei                                  |
| 5. Centuri de siguranță                                  | 15. Compartiment de depozitare pentru instrucțiunile de utilizare |
| 6. Ghidajul centurii de șold.                            | 16. Cadru antirotație   |
| 7. Buton pentru reglarea tensiunii centurii de siguranță | 17. Buton reglare cadru antirotație                               |
| 8. Maneta de reglare a înclinării scaunului              | 18. Ghidaj ISOFIX   |
| 9. Cureaua de reglare a tensiunii centurii               | 19. Protecție laterală avansată                                   |
| 10. Buton de glisare ISOFIX                              | 20. Insertie de reducere  |

## INSTALAREA ÎN MAȘINĂ

Montarea scaunului	Orientarea scaunului	Poziția scaunului	Dimensiunile copilului
- Instalarea cu ajutorul ISOFIX și al piciorului stabilizator - Copil prins cu centura de siguranță  <b>Scaunul trebuie poziționat într-una dintre cele 5 poziții de înclinare disponibile (a se vedea: Reglarea înclinării scaunului).</b>	Cu fața spre spate		De la 40 la 105 cm  <b>Greutatea copilului: maximum 18 kg</b>

Montarea scaunului	Orientarea scaunului	Poziția scaunului	Dimensiunile copilului
<p>- Instalarea cu ajutorul ISOFIX și al piciorului stabilizator - Copil prins cu centura de siguranță</p> <p><b>Poziționați scaunul într-una dintre cele 5 poziții de înclinare disponibile (a se vedea: Reglarea înclinării scaunului).</b></p>	<p>Cu fața la direcția de mers</p>		<p>De la 76 la 105 cm</p> <p><b>Greutatea copilului: maximum 18 kg</b></p>
<p>- Instalare folosind ISOFIX și centuri auto - Instalare folosind doar centuri auto</p> <p><b>Poziționați scaunul într-una dintre cele 5 poziții de înclinare disponibile (a se vedea: Reglarea înclinării scaunului).</b></p>	<p>Cu fața la direcția de mers</p>		<p>De la 100 la 150 cm</p>

## ORIENTAT SPRE SPATE (40 - 105 CM)

**Atenție!** Copiii sub 76 cm pot folosi scaunul doar cu un suport de înălțime.

1. Extindeți piciorul stabilizator (fig. 1) și deplasați cadrul antirotație în poziția dorită (a se vedea: Reglarea cadrului antirotație).
2. Așezați scaunul pe bancheta mașinii.
3. Împingeți butonul de glisare și extindeți brațele ISOFIX (fig. 2). Ancorați brațele ISOFIX în dispozitivele de fixare situate în scaunul auto (fig. 3). Brațele se vor interbloca și veți auzi un clic caracteristic. Indicatorul verde de pe butonul ISOFIX trebuie să fie vizibil pe ambele părți ale scaunului (fig. 4).
4. Dacă este necesar, utilizați ghidajele ISOFIX furnizate (fig. 5).
5. Împingeți scaunul împotriva spătarului scaunului auto. Împingeți scaunul cu o mișcare stânga-dreapta spre spătar pentru a vă asigura că este împins cât mai strâns posibil împotriva scaunului auto (figura 6).
6. Apăsați butonul de reglare al piciorului stabilizator (13, fig. A) și glisați partea retractată a acestuia (fig. 7).
7. Apăsați butonul de reglare al piciorului stabilizator (13, fig. A) și glisați partea retractată a acestuia (fig. 7). Acum puteți da drumul la buton.
8. Asigurați-vă că indicatorul de extindere al piciorului stabilizator este verde și că piciorul atinge podeaua mașinii și nu este strâmb (A, fig. 7).



**ATENȚIE!** Nu montați niciodată piciorul de la piciorul stabilizator pe torpedoul din podeaua mașinii. Există riscul ca torpedoul să fie smuls în timpul unui accident. Dacă aveți îndoieli, consultați manualul de utilizare al vehiculului.

**ATENȚIE!** Piciorul de susținere nu trebuie să atârne niciodată în aer și nu se poate plasa niciun obiect sub el.

9. Apăsăți butonul de rotire a scaunului (11, fig. A) și apoi poziționați scaunul în poziție laterală, la 90 de grade (a se vedea:
10. Desfaceți centurile de siguranță apăsând butonul de reglare a centurii (7, fig. A) și trăgând ușor de centurile de umăr (fig. 9).
11. Pentru a elibera centurile de siguranță în 5 puncte, apăsați butonul roșu de pe cataramă (fig. 12).
12. Așezați copilul pe scaun.
13. Cuplați conectorii centurii și apoi introduceți-i în cataramă (fig. 10). Veți auzi un clic caracteristic (fig. 11).
14. Reglați tetiera (a se vedea: Reglarea tetierei).
15. Strângeți centurile trăgând de banda de reglare a curelei (fig. 13).
16. Apăsăți butonul de rotire a scaunului (11, fig. A), apoi reglați scaunul în poziția orientată spre spate (fig. 14). Setarea corectă va fi semnalată printr-un clic.
17. Cu ajutorul butonului de reglare a înclinării, reglați scaunul în una dintre cele 5 poziții disponibile (a se vedea: Reglarea înclinării scaunului).

**Atenție!** Inserția de reducere trebuie îndepărtată dacă scaunul este folosit de un copil cu o înălțime mai mare de 76 cm.

**Atenție!** Asigurați-vă că centurile de siguranță se potrivesc bine în jurul corpului copilului și că nu sunt răsucite. Asigurați-vă că centurile de siguranță subabdominale se deplasează jos și protejează șoldurile copilului. Ajustați centurile astfel încât să se potrivească strâns pe corpul copilului, dar să nu fie prea strânse și să provoace disconfort.

## **ÎN FAȚA ORIENTAT SPRE ÎNAINTE (76 - 105 CM)**

1. Extindeți piciorul stabilizator (fig. 1) și deplasați cadrul antirotație în poziția dorită (a se vedea: Reglarea cadrului antirotație).
2. Așezați scaunul pe bancheta mașinii.
3. Împingeți butonul de glisare și extindeți brațele ISOFIX (fig. 2). Ancorați brațele ISOFIX în dispozitivele de fixare situate în scaunul auto (fig. 3). Brațele se vor interbloca și veți auzi un clic caracteristic. Indicatorul

verde de pe butonul ISOFIX trebuie să fie vizibil pe ambele părți ale scaunului (fig. 4).

4. Dacă este necesar, utilizați ghidajele ISOFIX furnizate (fig. 5).
5. Împingeți scaunul împotriva spătarului scaunului auto. Împingeți scaunul cu o mișcare stânga-dreapta spre spătar pentru a vă asigura că este împins cât mai strâns posibil împotriva scaunului auto (figura 6).
6. Apăsați butonul de reglare a piciorului stabilizator (13, fig. A) și glisați partea retractată a acestuia (fig. 7).
7. Apăsați butonul de reglare al piciorului stabilizator (13, fig. A) și glisați partea retractată a acestuia (fig. 7). Acum puteți da drumul la buton.
8. Asigurați-vă că indicatorul de extindere a piciorului stabilizator este verde și că piciorul atinge podeaua mașinii și nu este strâmb (A, fig. 7).

**ATENȚIE!** Nu montați niciodată piciorul de la piciorul stabilizator pe torpedoul din podeaua mașinii. Există riscul ca torpedoul să fie smuls în timpul unui accident. Dacă aveți îndoieli, consultați manualul de utilizare al vehiculului.

**ATENȚIE!** Piciorul de susținere nu trebuie să atârne niciodată în aer și nu se poate plasa niciun obiect sub el.

9. Apăsați butonul de rotire a scaunului (11, fig. A) și apoi poziționați scaunul în poziție laterală, la 90 de grade (a se vedea: Setarea corectă va fi semnalată printr-un clic).
10. Desfaceți centurile de siguranță apăsând butonul de reglare a centurii (7, fig. A) și trăgând ușor de centurile de umăr (fig. 9).
11. Pentru a elibera centurile de siguranță în 5 puncte, apăsați butonul roșu de pe cataramă (fig. 12).
12. Așezați copilul pe scaun.
13. Cuplați conectorii centurii și apoi introduceți-i în cataramă (fig. 10). Veți auzi un clic caracteristic (fig. 11).
14. Reglați tetiera (a se vedea: Reglarea tetierei).
15. Strângeți centurile trăgând de banda de reglare a curelei (fig. 13).
16. Apăsați butonul de rotire a scaunului (11, fig. A) și apoi reglați scaunul în poziția orientată spre față (fig. 15). Setarea corectă va fi semnalată printr-un clic.
17. Cu ajutorul butonului de reglare a înclinării, reglați scaunul în una dintre cele 5 poziții disponibile (a se vedea: Reglarea înclinării scaunului).

**Atenție!** Asigurați-vă că centurile de siguranță se potrivesc bine în jurul corpului copilului și că nu sunt răsucite. Asigurați-vă că centurile de siguranță

subabdominale se deplasează jos și protejează șoldurile copilului. Ajustați centurile astfel încât să se potrivească strâns pe corpul copilului, dar să nu fie prea strânse și să provoace disconfort.

## **ÎN FAȚA ORIENTAT SPRE ÎNAINTE (100 - 150 CM)**

1. Pliăți piciorul stabilizator (a se vedea: Demontarea scaunului - piciorul stabilizator).
2. Desfaceți centurile de siguranță (a se vedea: Desfacerea centurilor de siguranță).
3. Apăsați butonul de rotire a scaunului (11, fig. A) și apoi reglați scaunul în poziția orientată spre față (fig. 15). Setarea corectă va fi semnalată printr-un clic.
4. Așezați scaunul pe bancheta vehiculului în poziția de instalare.

**Atenție!** În cazul instalării fără sistemul ISOFIX, săriți peste pașii 5-6.

5. Împingeți butonul de glisare și extindeți brațele ISOFIX (fig. 2). Ancorați brațele ISOFIX în dispozitivele de fixare situate în scaunul auto (fig. 3). Brațele se vor interbloca și veți auzi un clic caracteristic. Indicatorul verde de pe butonul ISOFIX trebuie să fie vizibil pe ambele părți ale scaunului (fig. 4).
6. Dacă este necesar, utilizați ghidajele ISOFIX furnizate (fig. 5).
7. Împingeți scaunul împotriva spătarului scaunului auto. Împingeți scaunul cu o mișcare stânga-dreapta spre spătar pentru a vă asigura că este împins cât mai strâns posibil împotriva scaunului auto (figura 6).
8. Așezați copilul pe scaun și reglați tetiera (a se vedea: Reglarea tetierei)
9. Scoateți centura de siguranță a scaunului auto.
10. Treceți centura de umăr prin ghidajul centurii de umăr, care se află în tetiera scaunului (2, fig. A). Ghidați centura subabdominală prin ghidajul centurii subabdominale (6, fig. A).
11. Fixați centurile de siguranță (fig. 16). Veți auzi un clic caracteristic.
12. Asigurați-vă că centurile nu sunt răsucite.
13. Asigurați-vă că centurile sunt corect poziționate în ghidaje și strânse și că catarama nu este prea aproape de ghidajul centurii abdominale.
14. Cu ajutorul butonului de reglare a înclinării, reglați scaunul în una dintre cele 5 poziții disponibile (a se vedea: Reglarea înclinării scaunului).

## **FUNCȚIA BUCKLE ALARM**

Catarama centurii de siguranță emite o scurtă alarmă sonoră atunci când centurile de siguranță sunt desfăcute, astfel încât părintele este avertizat în cazul în care copilul desface în mod neașteptat centura de siguranță.

## **ÎNLOCUIREA BATERIEI PASTILĂ**

Deșurubați capacul de pe partea din spate a suportului (4, fig. A) cu o șurubelniță. Înlocuiți bateria și apoi înșurubați la loc capacul.

## **DEMONTAREA SCAUNULUI - PICIOR STABILIZATOR**

Apăsăți butonul de reglare pentru piciorul stabilizator (13, fig. A) și apoi glisați extensia acestuia. Indicatorul de blocare al piciorului stabilizator va deveni roșu. Pliati piciorul stabilizator prin retragerea acestuia în baza scaunului.

## **DEMONTAREA SCAUNULUI - ISOFIX**

Apăsăți butonul de deplasare ISOFIX (10, fig. A) pe ambele părți și dezactivați brațele ISOFIX. Atașamentele vor fi eliberate și culoarea indicatoarelor Isofix se va schimba din verde în roșu. Retrageți brațele ISOFIX în baza scaunului prin apăsarea manetei butonului schimbare.

## **CENTURI DE SIGURANȚĂ RETRACTABILE**

1. Desfaceți centurile de siguranță apăsând butonul de reglare a centurii (7, fig. A) și trăgând ușor de centurile de umăr (fig. 17). Desfaceți centurile de siguranță în 5 puncte prin apăsarea butonului central de pe cataramă (4, fig. A).
2. Desfaceți cataramele metalice, apoi ridicați partea superioară și coborâți partea inferioară a husei spătarului (fig. 18).
3. Desfaceți capacele centurii de siguranță (3, fig. A) și așezați această parte a centurii și conectorii metalici sub capacul scaunului (fig. 19).
4. Îndepărtați catarama centurii de siguranță în 5 puncte de pe capacul de între picioare. Treceți catarama prin gaura din husă și puneți-o în compartimentul de depozitare situat în scaun, sub husă (fig. 20). Închideți compartimentul și reatașați capacul.
5. Fixați la loc secțiunile inferioară și superioară ale husei spătarului. Pentru a scoate centurile de siguranță retrase, urmați pașii de mai sus în ordine inversă.

## DESFACEREA CENTURILOR SCAUNULUI

1. Reglați tetiera scaunului în cea mai înaltă poziție posibilă (a se vedea: Reglarea tetierei)
2. Desfaceți centurile de siguranță cât mai mult posibil, apăsând butonul de reglare a centurii (7, fig. A) și trăgând ușor de centurile de umăr (fig. 17). Desfaceți centurile de siguranță în 5 puncte prin apăsarea butonului central de pe cataramă (4, fig. A).
3. Deschideți compartimentul pentru manualul de utilizare (15, fig. A). Scoateți centurile de pe maneta metalică din interior (A, fig. 31) și apoi de pe catarama metalică (B, fig. 31).
4. Desfaceți cataramele metalice, apoi ridicați partea superioară și coborâți partea inferioară a husei spătarului (fig. 18).
5. Scoateți centurile de umăr din partea din față a scaunului. Ascundeți centurile subabdominale sub husa scaunului, împreună cu conectorii metalici.
6. Îndepărtați catarama centurii de siguranță în 5 puncte de pe capacul de între picioare. Treceți catarama prin gaura din husă și puneți-o în compartimentul de depozitare situat în scaun, sub husă (fig. 20). Închideți compartimentul și reatașați capacul.
7. Fixați la loc secțiunile inferioară și superioară ale husei spătarului.

## REGLAREA CADRULUI ANTIROTAȚIE

**Atenție!** Se aplică în cazul instalării cu fața spre partea din spate.

Pentru a regla cadrul antirotație în una dintre cele două poziții disponibile, apăsați butonul de reglare a cadrului (17, fig. A) și modificați setarea (fig. 21). Schimbarea setării ajută la o mai bună adaptare a cadrului la scaunul auto și la creșterea spațiului pentru picioare în poziția orientată cu spatele la direcția de mers.

## REGLAREA TETIEREI

Pentru a modifica înălțimea tetierei:

1. În timp ce țineți apăsat butonul de reglare a tensiunii centurilor de siguranță (7, fig. A), slăbiți centurile de siguranță. Acest lucru vă va permite să reglați liber înălțimea tetierei.
2. Trageți maneta de reglare a tetierei (14, fig. A) și reglați înălțimea tetierei la nivelul umerilor copilului (fig. 22).

**Atenție!** Tetiera trebuie reglată astfel încât curelele de umăr să nu fie nici prea înalte, de exemplu, la sau deasupra liniei urechilor, nici prea joase, de exemplu, în spatele spatelui copilului (fig. 23).

## REGLAREA ÎNCLINĂRII SCAUNULUI

Pentru a regla înclinarea scaunului, apăsați maneta de reglare a înclinării (8, fig. A) și deplasați scaunul în poziția dorită (fig. 24). Mișcați ușor scaunul până când auziți un sunet distinct de "clic" - scaunul a fost fixat în poziția selectată.

Scaunul are 5 niveluri de reglare a înclinării în pozițiile orientate spre spate și spre față.

**Atenție!** Folosiți scaunul în poziția cu fața spre spate.

## ROTIREA SCAUNULUI

Mecanismul de rotire a scaunului este o caracteristică care ajută la poziționarea confortabilă sau la scoaterea copilului din scaun.

Apăsați butonul de rotire a scaunului (11, fig. A) și rotiți scaunul la 90 de grade. Această funcție vă permite să vă așezați și să vă scoateți cu ușurință copilul din scaun.

Apăsați din nou butonul de rotire a scaunului (11, fig. A) și apoi reglați scaunul în poziția orientată spre spate sau spre față (fig. 25). Încercați să mutați scaunul - corect ancorat, nu va permite schimbarea poziției scaunului (figura 26).

## ÎNDEPĂRTAREA ȘI FIXAREA CĂPTUȘELII

Desfaceți capacul și glisați-l complet de pe corpul scaunului. Pentru aceasta:

1. Reglați tetiera în cea mai înaltă poziție disponibilă (a se vedea: Reglarea tetierei)
2. Desfaceți centurile scaunului
3. Desfaceți și îndepărtați pernele de protecție a centurii de siguranță
4. Începeți îndepărtarea de la husa situată pe tetieră. În primul rând, desfaceți închizătoarele metalice (fig. 27).
5. Desfaceți închizătoarele metalice și apoi îndepărtați celelalte componente ale husei (fig. 28).

Pentru a reatașa husa la scaun, urmați pașii de mai sus în ordine inversă.

## MONTAREA ȘI DEMONTAREA PROTECȚIEI LATERALE AVANSATE

**Atenție!** Crash pad trebuie așezată pe partea scaunului care dă spre ușa mașinii.

Așezați crash în zona desemnată (19, fig. A). Pentru a face acest lucru, introduceți elementele sale de montare superioare și inferioare în găurile corespunzătoare (fig. 29).

Pentru a-l îndepărta, apăsați butonul situat pe suportul de impact și apoi scoateți-l ușor (fig. 30).

## CURĂȚARE ȘI ÎNTREȚINERE

Husa poate fi spălată manual la o temperatură maximă de 30°C. Nu folosiți uscătoarele de rufe la uscare. Nu se recomandă expunerea căptușelii la razele solare pentru uscare. Elementele din plastic pot fi curățate cu o cârpă umedă și un detergent delicat.

**Atenție!** Nu trebuie utilizate detergenți puternici sau agenți de înălbire.

*Fotografiile au caracter pur informativ, aspectul real al produselor poate diferi de cel prezentat în fotografii.*



Produsul este conform cu cerințele directivelor Uniunii Europene. În conformitate cu Directiva 2012/19/UE, acest produs face obiectul colectării selective. Produsul nu trebuie eliminat împreună cu deșeurile municipale, deoarece poate reprezenta un risc pentru mediu și pentru sănătatea umană. Produsul utilizat trebuie dus la un centru de reciclare a echipamentelor electrice și electronice.

**Bästa Kund!**

Om du har några anmärkningar eller frågor om den inköpta produkten, kontakta oss gärna på: [help@lionelo.com](mailto:help@lionelo.com)

**Tillverkare:**

BrandLine Group Sp. z o. o.

A. Kręglewskiego 1, 61-248 Poznań, Polen

**Information för höjdgruppen från 40 till 105 cm (barnets maximala vikt: 18 kg)****OBSERVERA**

Detta är en förbättrad i-Size-fasthållningsanordning för barn. Den har typgodkänts enligt FN:s föreskrifter nr 129 för användning på „i-Size„ sittplatser som anges av fordonstillverkarna i fordonets instruktionsbok.

Vid frågor eller funderingar ta kontakt med tillverkaren eller säljaren av den förbättrade fasthållningsanordningen för barn.

**Information för höjdgruppen från 100 till 150 cm****OBSERVERA**

Det är en förbättrad fasthållningsanordning för barn i kategorin i-Size. Den har typgodkänts enligt FN:s föreskrifter nr 129 för användning främst i sittlägen för „i-Size” som anges av fordonstillverkarna i fordonets instruktionsbok.

Vid frågor eller funderingar ta kontakt med tillverkaren eller säljaren av den förbättrade fasthållningsanordningen för barn.

Produkten kan monteras endast på sittplatser markerade med symbol  på fig. B markerade som i-Size.

Produkten kan monteras endast på sittplatser markerade med symbol  på fig. B endast framåtvänd och när krockkuden inte är aktiv. Det rekommenderas att montera bilbarnstolen endast på bilens baksäten.



## **VARNING:**

1. Produkten är avsedd för barn som är mellan 40 till 150 cm långa.
2. Om ditt barn är yngre än 15 månader eller kortare än 76 cm, använd inte bilbarnstolen framåtvänd.
3. Bilbarnstolens hårda komponenter och plastdelar ska fastsättas och installeras på så sätt att de i bilens normala användningsförhållanden inte kan blockeras av flyttbart bilsäte eller bildörr.
4. Vid bakåtvänd installation använd inte bilbarnstolen på platser med aktiv främre krockkudde.
5. Alla säkerhetsbälten som håller fast barnet ska vara välanpassade till barnets storlek. Bältena får inte vara vridna.
6. Remmarna som fäster fasthållningsanordningen i fordonet måste vara spända och stabiliseringsbenet måste vara i kontakt med fordonets golv.
7. Kontrollera att höftbälten sitter lågt och skyddar barnets bäcken korrekt.
8. Om produkten utsatts för kraftig påverkan (såsom slag), ska den bytas ut.
9. Utför inte några ändringar i bilbarnstolen eller lägg inte till några extra komponenter utan tillstånd från typgodkännandeorganet. För att säkerställa ett maximalt skydd för barnet montera och använd utrustningen i enlighet med anvisningar i bruksanvisningen.
10. Plastdelarna kan bli varma i solen och bränna barnets hud.
11. Lämna aldrig ditt barn ensamt i bilen.
12. Bagage och andra föremål ska säkras så att de inte orsakar skador vid en krock.
13. Använd inte bilbarnstolen utan tygöverdraget.
14. Överdraget kan inte ersättas med en komponent som kommer från en annan produkt. Det utgör en väsentlig del av produkten och påverkar fasthållningsanordningens funktion.

15. Ha alltid denna bruksanvisning med dig.
16. Läs fordonets instruktionsbok.
17. Anordningen kanske inte passar alla typgodkända fordon om den är justerad för en räckvidd över 135 cm.



## INFORMATION OM BATTERI

1. **VARNING:** Denna produkt innehåller ett knappcells batteri. Att svälja ett knappcells batteri kan orsaka allvarliga inre kemiska brännskador.
2. **VARNING:** Ta genast ut använda batterier. Förvara nya och använda batterier utom räckhåll för barn. Vid misstanke att barnet har svält ett batteri eller stoppat det i någon kroppsdel, kontakta läkaren omedelbart.
3. Ladda inte engångsbatterier.
4. Sätt i batteriet i facket enligt polariteten (+ och -) och markeringarna inuti facket.
5. Ta alltid bort det urladdade batteriet. Ett batteri som har lämnats kvar i produkten kan läka ut eller explodera och förstöra produkten.
6. Anslut inte strömanslutningarna.
7. För att säkerställa att enheten fungerar korrekt, se till att ett CR1620 3V-batteri används.
8. Om enheten inte ska användas under ett tag, ta ut batteriet från facket.
9. Håll batterierna borta från barnen.
10. Kasta inte batterier i eld. Risk för explosion.
11. Kassera batterier i enlighet med föreskrifterna och släng dem i särskilt avsedda behållare.

## LISTA ÖVER DELAR (FIG. A)

1. Nackstöd
2. Styrningens axelbälte
3. Skydd för säkerhetsbälten
4. Spänne för säkerhetsbälten
5. Bilbarnstolens bälten
6. Styrning för höftbältet
7. Justeringsknapp för säkerhetsbältes spänning
8. Lutningshandtag
9. Justeringsrem för säkerhetsbältes spänning
10. ISOFIX-växlingsknapp
11. Rotationsknapp
12. Stabiliseringsben
13. Stabiliseringsbenets justeringsknapp
14. Spak för justering av nackstödet
15. Fack för bruksanvisning
16. Antirotationsram
17. Justeringsknapp för antirotationsramen
18. ISOFIX-styrningar
19. Avancerat sidoskydd
20. Reduceringsinsats

## INSTALLATION I BILEN

Montering av bilbarnstolen	Sittorientering	Bilbarnstolens läge	Barnets storlek
<p>- Montering med hjälp av ISOFIX och stabiliseringsbenet</p> <p>- Barnet är säkrat med bilbarnstolens säkerhetsbälten</p> <p><b>Bilstolen ska sättas i ett av 5 tillgängliga lägen (se: Justering av ryggstödet lutning).</b></p>	Bakåtvänd		<p>Från 40 till 105 cm</p> <p><b>Barnets vikt: maximalt 18 kg</b></p>
<p>- Montering med hjälp av ISOFIX och stabiliseringsbenet</p> <p>- Barnet är säkrat med bilbarnstolens säkerhetsbälten</p> <p><b>Bilbarnstolen ska sättas i ett av 5 tillgängliga lutningslägen (se: Justering av ryggstödet lutning).</b></p>	Framåtvänd		<p>Från 76 till 105 cm</p> <p><b>Barnets vikt: maximalt 18 kg</b></p>

Montering av bilbarnstolen	Sittorientering	Bilbarnstolens läge	Barnets storlek
- Montering med hjälp av ISOFIX och säkerhetsbälten - Montering med hjälp av endast säkerhetsbälten  <b>Bilbarnstolen ska sättas i ett av 5 tillgängliga lutningslägen (se: Justering av ryggstödet lutning).</b>	Framåtvänd		Från 100 till 150 cm

## BAKÅTVÄND (40 – 105 CM)

**Observera!** Barn som är mindre än 76 cm långa kan använda bilbarnstolen endast med reduceringsinsatsen.

1. Dra ut stabiliseringsbenet (fig. 1) och ställ antirotationsramen i vald position (se: Justering av antirotationsramen).
2. Placera bilbarnstolen i baksätet.
3. Tryck in växlingsknappen och dra ut ISOFIX-armarna (fig. 2). Förankra ISOFIX-armarna i krokarna i bilens säte (fig. 3). Armarna låser sig och du kommer att höra ett karakteristiskt klick. Grön indikator på ISOFIX-knappen måste synas på bilbarnstolens båda sidor (fig. 4).
4. Använd vid behov ISOFIX-styrningarna som ingår i setet (fig. 5).
5. Tryck stolen maximalt mot baksätet. Pressa ner basen genom att göra en vänster-högerrörelse mot ryggstödet för att säkerställa att den trycks mot bilens säte så mycket som möjligt (fig. 6).
6. Tryck på stabiliseringsbenets justeringsknapp (13, fig. A) och skjut ut dess dolda del (fig. 7)..
7. Anpassa stabiliseringsbenets höjd så att det får motstånd från bilens golv. Nu kan du släppa knappen.
8. Se till att stabiliseringsbenets utfällningsindikator är grön och att stabiliseringsbenet vidrör bilens golv och inte lutar (A, fig. 7).

**OBSERVERA!** Montera aldrig stabiliseringsbenet på förvaringsfacket i bilens golv. Det finns risk för att facket slits av vid en olycka. Vid funderingar se fordonets instruktionsbok.

**OBSERVERA!** Stabiliseringsbenet får inte hänga i luften och inga föremål bör placeras under det.

9. Tryck rotationsknappen (11, fig. A) och sätt bilbarnstolen i sidoläge, i en vinkel på 90 (fig. 8).

10. Lossa bilbarnstolens bälten genom att trycka på justeringsknappen (7, fig. A) och dra lätt på axelbältena (fig. 9).
11. För att spänna loss bilbarnstolens 5-punktsbälten, tryck den röda knappen på bälteslåset (fig. 12).
12. Placera barnet i bilbarnstolen.
13. Anslut bälteskopplingarna och sätt sedan in dem i spännet (fig. 10). Du kommer att höra ett karakteristisk klick (fig. 11).
14. Justera nackstödet (se: Justering av nackstödet).
15. Spänn åt bältena genom att dra i justeringsremmen (fig. 13).
16. Tryck rotationsknappen (11, fig. A) och sätt bilbarnstolen i bakåtvänd position (fig. 14). Korrekt montering indikeras med ett klickljud.
17. Använd lutningsjusteringsknappen för att ställa in sätet i ett av de 5 tillgängliga lägena (se: Justering av ryggstödet lutning).

**Observera!** Reduceringsinsatsen ska tas bort ifall barnet som använder bilbarnstolen är längre än 76 cm.

**Observera!** Kontrollera att bilbarnstolens bälten ligger tätt mot barnets kropp och inte är vridna. Kontrollera att höftbälten sitter lågt och skyddar barnets bäcken. Bältena ska ligga tätt mot barnets kropp men ska inte vara för tajta och orsaka obehag.

## FRAMÅTVÄND (76 – 105 CM)

1. Dra ut stabiliseringsbenet (fig. 1) och ställ antirotationsramen i vald position (se: Justering av antirotationsramen).
2. Placera bilbarnstolen i baksätet.
3. Tryck in växlingsknappen och dra ut ISOFIX-armarna (fig. 2). Förankra ISOFIX-armarna i krokarna i bilens säte (fig. 3). Armarna låser sig och du kommer att höra ett karakteristiskt klick. Grön indikator på ISOFIX-knappen måste synas på bilbarnstolens båda sidor (fig. 4).
4. Använd vid behov ISOFIX-styrningarna som ingår i setet (fig. 5).
5. Tryck stolen maximalt mot baksätet. Pressa ner basen genom att göra en vänster-högerrörelse mot ryggstödet för att säkerställa att den trycks mot bilens säte så mycket som möjligt (fig. 6).
6. Tryck på stabiliseringsbenets justeringsknapp (13, fig. A) och skjut ut dess dolda del (fig. 7)..
7. Anpassa stabiliseringsbenets höjd så att det får motstånd från bilens golv. Nu kan du släppa knappen.

8. Se till att stabiliseringsbenets utfällningssindikator är grön och att stabiliseringsbenet vidrör bilens golv och inte lutar (A, fig. 7).

**OBSERVERA!** Montera aldrig stabiliseringsbenet på förvaringsfacket i bilens golv. Det finns risk för att facket slits av vid en olycka. Vid funderingar se fordonets instruktionsbok.

**OBSERVERA!** Stabiliseringsbenet får inte hänga i luften och inga föremål bör placeras under det.

9. Tryck rotationsknappen (11, fig. A) och sätt bilbarnstolen i sidoläge, i en vinkel på 90 (fig. 8). Korrekt montering indikeras med ett klickljud.
10. Lossa bilbarnstolens bälten genom att trycka på justeringsknappen (7, fig. A) och dra lätt på axelbältena (fig. 9).
11. För att spänna loss bilbarnstolens 5-punktsbälten, tryck den röda knappen på bälteslåset (fig. 12).
12. Placera barnet i bilbarnstolen.
13. Anslut bälteskopplingarna och sätt sedan in dem i spännet (fig. 10). Du kommer att höra ett karakteristisk klick (fig. 11).
14. Justera nackstödet (se: Justering av nackstödet).
15. Spänn åt bältena genom att dra i justeringsremmen (fig. 13).
16. Tryck rotationsknappen (11, fig. A) och sätt bilbarnstolen i framåtvänd position (fig. 15). Korrekt montering indikeras med ett klickljud.
17. Använd lutningsjusteringsknappen för att ställa in sätet ett av de 5 tillgängliga lägena (se: Justering av ryggstödet lutning).

**Observera!** Kontrollera att bilbarnstolens bälten ligger tätt mot barnets kropp och inte är vridna. Kontrollera att höftbälten sitter lågt och skyddar barnets bäcken. Bältena ska ligga tätt mot barnets kropp men ska inte vara för tajta och orsaka obehag.

## FRAMÅTVÄND (100 – 150 CM)

1. Fäll ihop stabiliseringsbenet (se: Demontering av bilbarnstolen - stabiliseringsbenet).
2. Demontera bilbarnstolens bälten (se: Demontering av bilbarnstolens bälten).
3. Tryck rotationsknappen (11, fig. A) och sätt bilbarnstolen i framåtvänd position (fig. 15). Korrekt montering indikeras med ett klickljud.
4. Placera bilbarnstolen i baksätet på den plats som är avsedd för montering.

**Observera!** Om du monterar utan ISOFIX-systemet hoppa över steg 5-6.

5. Tryck in växlingsknappen och dra ut ISOFIX-armarna (fig. 2). Förankra ISOFIX-armarna i krokarna i bilens säte (fig. 3). Armarna låser sig och du kommer att höra ett karakteristiskt klick. Grön indikator på ISOFIX-knappen måste synas på bilbarnstolens båda sidor (fig. 4).
6. Använd vid behov ISOFIX-styrningarna som ingår i setet (fig. 5).
7. Tryck stolen maximalt mot baksätet. Pressa ner basen genom att göra en vänster-högerrörelse mot ryggstödet för att säkerställa att den trycks mot bilens säte så mycket som möjligt (fig. 6).
8. Placera barnet i bilbarnstolen och justera nackstödet (se: Justering av nackstödet).
9. Ta bilens säkerhetsbälte.
10. För axelbältet genom styrningen som finns i bilbarnstolens nackstöd (2, fig.8). För höftbältet igenom styrningen för höftbältet (6, fig. A).
11. Spänn fast bilbältet (fig. 16). Du kommer att höra ett karakteristiskt klick.
12. Se till att bälten inte är vridna.
13. Se till att bältena är korrekt placerade i styrningarna och åtspända och att spännet finns inte för nära styrningen för höftbälten.
14. Använd lutningsjusteringsknappen för att ställa in sätet i ett av de 5 tillgängliga lägena (se: Justering av ryggstödet lutning).

## **SPÄNNELARMFUNKTION**

Bältesspännet avger ett kort ljudlarm när säkerhetsbältena är lossade, så föräldern informeras om barnet oväntat lossar bältet.

## **BYTE AV KNAPPBATTERI**

Skruva av locket på baksidan av spännet med en skruvmejsel (4, fig. A). Byt ut batteriet och skruva sedan på locket.

## **DEMONTERING AV BILBARNSTOLEN - STABILISERINGSBENET**

Tryck på justeringsknappen för stabiliseringsben (13, fig. A) och sätt sedan in den utdragbara delen. Indikatorn för stabiliseringsbens spärr blir röd. Fäll ihop stabiliseringsbenet och göm den i bilbarnstolens bas.

## DEMONTERING AV BILBARNSTOLEN - ISOFIX

Tryck på ISOFIX-växlingsknappen (10, fig. A) på båda sidor och släpp ISOFIX-armarna. Krokarna släpps och färgen på ISOFIX-indikatorerna ändras från grönt till rött. Göm ISOFIX-armarna i bilbarnstolens bas genom att trycka på växlingsknappen.

## ATT GÖMMA UN DAN BARNSTOLENS BÄLTEN

1. Lossa bilbarnstolens bälten genom att trycka på justeringsknappen (7, fig. A) och dra lätt på axelbältena (fig. 17). Lossa 5-punktsbältena genom att trycka på mittknappen på spännet (4, fig. A).
2. Lossa metallspärrarna och lyft sedan den övre och nedre delen av ryggstödsöverdraget (fig. 18).
3. Lossa säkerhetsbältesskydd (3, fig. A) och placera denna del av bältena och metallkopplingarna under sätesöverdraget (fig. 19).
4. Ta bort 5-punktbältens spänne från grenskyddet. För in spännet genom hålet i klädseln och placera det sedan i förvaringsfacket som finns i sätet, under klädseln (fig. 20). Stäng facket och sätt på klädseln igen.
5. Fäst de nedre och övre delarna av överdraget igen.

För att ta ut de infällda säkerhetsbälten, utför ovanstående steg i omvänd ordning.

## DEMONTERING AV BARNSTOLENS BÄLTEN

1. Ställ nackstödet i högsta möjliga läget (se: Justering av nackstödet).
2. Lossa bilbarnstolens bälten så mycket det går genom att trycka på justeringsknappen (7, fig. A) och dra lätt på axelbältena (fig. 17). Lossa 5-punktsbältena genom att trycka på mittknappen på spännet (4, fig. A).
3. Öppna facket för bruksanvisningen (15, fig. A). Ta bort bältena från metallspaken som finns inuti (A, fig. 31) och sedan från metallspännet (B, fig. 31).
4. Lossa metallspärrarna och lyft sedan den övre och nedre delen av ryggstödsöverdraget (fig. 18).
5. Dra ut axelremmarna i främre delen av stolen. Förvara höftbältena under sätesöverdraget tillsammans med metallkopplingarna.
6. Ta bort 5-punktbältens spänne från grenskyddet. För in spännet genom hålet i klädseln och placera det sedan i förvaringsfacket som finns i sätet, under klädseln (fig. 20). Stäng facket och sätt på klädseln igen.
7. Fäst de nedre och övre delarna av överdraget igen.



## JUSTERING AV ANTIROTATIONSRAMEN

**Observera!** Gäller vid montering bakåtvänd till färdriktningen.

För att ställa antirotationsramen i ett av de två tillgängliga lägen, tryck på justeringsknappen (17, fig. A) och byt läget (fig. 21).

Byte av läget hjälper att anpassa ramen till bilens säte bättre och ökar benutrymmet i bakåtvänd position.

## JUSTERING AV NACKSTÖDET

För att ändra höjden på nackstödet:

1. Medan du trycker på knappen för justering av spänning av säkerhetsbälten (7, fig. A), lossa på bältena. Det underlättar justering av nackstödet höjd.
2. Dra i nackstödet justeringsspak (14, fig. A) och justera dess höjd till nivån på barnets axlar (fig. 22).

**Observera!** Nackstödet ska justeras så att axelbältena inte är för högt, t.ex. i linje med öronen eller högre och inte heller för lågt t.ex. bakom barnets rygg (fig. 23).

## JUSTERING AV RYGGSTÖDETS LUTNING

För att justera ryggstödet lutning, tryck justeringsspaket (8, fig. A) och sätt stolen i önskat läge (fig. 24). Flytta sätet något tills du hör ett tydligt "klick"-ljud - sätet är säkrat i det valda läget.

Stolen har 5 lutningslägen både framåtvänd och bakåtvänd.

**Observera!** Om du använder stolen bakåtvänd till färdriktningen, bör stolen vara i liggläge.

## STOLSROTATION

Stolsrotationsmekanismen är en funktion som hjälper till att bekvämt sätta i eller ta ut barnet från bilbarnstolen.

Tryck rotationsknappen (11, fig. A) och rotera stolen med 90 grader. Tack vare denna funktion kan du enkelt sätta i och ta ut ditt barn från stolen.

Tryck rotationsknappen (11, fig. A) och sätt bilbarnstolen i framåtvänd eller bakåtvänd position (fig. 25). Testa att flytta på stolen - om den är ordentligt förankrat, kommer det inte vara möjligt att ändra positionen (fig. 26).

## ATT SÄTTA PÅ OCH TA AV ÖVERDRAGET

Överdraget ska öppnas och tas bort helt från stolens kropp. För detta:

1. Ställ nackstödet i högsta möjliga läget (se: Justering av nackstödet).
2. Lossa bilbarnstolens bälten
3. Lossa och ta bort skyddskuddarna från säkerhetsbältena.
4. Börja ta bort överdraget från nackstödet. Lossa först metallspärrarna (fig. 27).
5. Lossa metallspärrarna och ta sedan bort de återstående delar av överdraget (fig. 28).

Upprepa ovanstående steg i omvänd ordning om du vill sätta på överdraget igen.

## MONTERING OCH DEMONTERING AV AVANCERAD SIDOSKYDD

**Observera!** Krockkudden ska placeras på den sida av sätet som är vänd mot bildörren.

Placera krockkudden på avsedd plats (19, fig. A). För att göra detta, sätt in dess övre och nedre monteringsselement i lämpliga hål (fig. 29).

För att demontera, tryck på knappen på krockkudden och ta sedan försiktigt bort den (fig. 30)

## RENGÖRING OCH UNDERHÅLL

Överdraget kan tvättas i max. 30°C. Använd inte torktumlare för torkning. Exponera inte överdraget för direkt solljus för att torka det. Plastdelar kan rengöras med en fuktig trasa och ett mildt rengöringsmedel.

**Observera!** Använd inte starka rengöringsmedel eller blekmedel.

*Foton är endast för referens, det verkliga produktutseendet kan skilja sig från det som presenteras på foton.*



Produkten uppfyller kraven i EU:s direktiv.

I enlighet med direktiv 2012/19/EU är denna produkt föremål för selektiv insamling. Produkten ska inte slängas tillsammans med kommunalt avfall, eftersom det kan utgöra ett hot mot miljön och

människors hälsa. Den använda produkten ska lämnas till en återvinningsstation för elektriska och elektroniska apparater.

**Kjære klient!**

Hvis du har kommentarer eller spørsmål om det kjøpte produktet, vennligst kontakt oss: [help@lionelo.com](mailto:help@lionelo.com)

**Produsent:**

BrandLine Group Sp. z o.o.  
A. Kręglewskiego 1, 61-248 Poznań, Polen

**Informasjon for høydegruppen fra 40 til 105 cm (maks barnevekt 18 kg)****MERK FØLGENDE**

Dette er et forbedret barnesikringssystem i i-Size-kategorien. Den er godkjent i henhold til UN-regulativ nr. 129 for bruk i "i-Size"-seteposisjonene som er angitt av kjøretøyprodusentene i kjøretøyets brukerhåndbok.

Hvis du er i tvil, kontakt produsenten eller forhandleren av det forbedrede barnesikringssystemet.

**Informasjon for høydegruppen fra 100 til 150 cm****MERK FØLGENDE**

Dette er et forbedret i-Size beltestoltype barnesikringssystem. Den er godkjent i henhold til UN-regulativ nr. 129, for bruk primært i "i-Size"-seteposisjonene som er angitt av kjøretøyprodusentene i kjøretøyets brukerhåndbok.

Hvis du er i tvil, kontakt produsenten eller forhandleren av det forbedrede barnesikringssystemet.

Produktet er kun egnet for installasjon på steder merket med symbolet  i Fig. B, merket som i-Size.

Produktet er egnet for montering på stedet merket med symbolet  bare i fig. B fremovervendt og med kollisjonsputen inaktiv. Det anbefales å installere setet kun på baksetene på bilen.

## ADVARSLER:

1. Produktet er beregnet for barn mellom 40 og 150 cm høye.
2. Hvis barnet ditt er mindre enn 15 måneder eller mindre enn 76 cm høyt, ikke bruk et forovervendt sete.
3. De harde komponentene og plastdelene til barnesikringssystemet skal plasseres og installeres på en slik måte at de under normale driftsforhold for kjøretøyet ikke kan bli fanget av et skyvesete eller en dør på kjøretøyet.
4. Hvis det er montert bakovervendt, ikke bruk setet på steder der frontkollisjonsputen er aktivert.
5. Eventuelle sikkerhetsbelter som holder barnet fast må være godt tilpasset barnets dimensjoner. Beltene kan ikke vrís.
6. Beltene som fester sikringen til kjøretøyet må være stramme og stabiliseringsbenet må være i kontakt med bakken på bilen.
7. Pass på at hoftebeltene blir lave for å sikre bekkenet ordentlig.
8. Hvis produktet har vært utsatt for sterke faktorer (som støt), bør det skiftes ut.
9. Ikke foreta endringer på setet eller legg til nye komponenter uten godkjenning fra godkjenningsmyndigheten. For å sikre maksimal sikkerhet for barnet ditt, bør utstyret festes og brukes i samsvar med instruksjonene i håndboken.
10. Plastdelene på dette setet kan varmes opp i solen og forårsake brannskader på barnets hud.
11. La aldri et barn være alene i et bilsete.
12. Bagasje og andre lignende gjenstander bør sikres slik at de ikke forårsaker skader ved en kollisjon.
13. Ikke bruk setet uten stofftrekket.
14. Belegget kan ikke erstattes med et element fra et annet sett. Det er en integrert del av settet og påvirker driften av sikkerhetssystemet.
15. Ha alltid denne bruksanvisningen med deg.

16. Se kjøretøyprodusentens brukerhåndbok.
17. Enheten passer kanskje ikke til alle godkjente kjøretøy hvis den er justert for en rekkevidde over 135 cm.



## BATTERIINFORMASJON

1. **ADVARSEL: Dette produktet inneholder et knappcellebatteri. Å svelge et knappcellebatteri kan forårsake alvorlige indre kjemiske brannskader.**
2. **ADVARSEL: Fjern brukte batterier umiddelbart. Oppbevar nye og brukte batterier utilgjengelig for barn. Hvis du mistenker at batterier har blitt svelget eller satt inn i noen del av kroppen, søk lege umiddelbart.**
3. Ikke lad opp engangsbatterier.
4. Sett batteriet inn i rommet i henhold til polariteten (+ og -) og merkingene inne i rommet.
5. Fjern alltid det utladede batteriet. Hvis batteriet blir liggende i produktet, kan det lekke eller eksplodere og ødelegge produktet.
6. Ikke kortslutt strømterminalene.
7. For å sikre riktig drift av enheten, sørg for at det brukes et CR1620 3V-batteri.
8. Hvis produktet ikke skal brukes på lang tid, fjern batteriet fra rommet.
9. Oppbevar batterier utilgjengelig for barn.
10. Ikke kast batterier i brann. Eksplosjonsfare.
11. Kast batterier i henhold til forskriftene, og kast dem i spesielle beholdere.

## DELELISTE (FIG. A)

1. Nakkestøtte
2. Skulderbelteføring
3. Sikkerhetsbeltedeksel
4. Sikkerhetsbeltespenne
5. Sikkerhetsbelter
6. Hoftebelteføring
7. Justeringsknapp for sikkerhetsbeltestramming
8. Spak for justering av setehelling
9. Justeringstape for sikkerhetsbeltestramming
10. ISOFIX-skiftknapp
11. Seterotasjonsknapp
12. Stabiliserende ben
13. Justeringsknapp for stabiliserende ben
14. Justeringsspak for nakkestøtte
15. Oppbevaringsrom for bruksanvisningen
16. Anti-rotasjonsramme
17. Justeringsknapp for antirotasjonsramme
18. ISOFIX guider
19. Avansert sidebeskyttelse
20. Reduserende innsats

## INSTALLASJON I BILEN

Setemontering	Seteorientering	Seteposisjon	Babyens dimensjoner
<p>- Installasjon med ISOFIX og et stabiliserende ben - Barnet er festet med bilbelte</p> <p><b>Setet skal plasseres i en av de 5 tilgjengelige posisjonene (se: Justere setehellingen).</b></p>	Bakovervendt		<p>Fra 40 til 105 cm</p> <p><b>Barnevekt: maks 18 kg</b></p>
<p>- Installasjon med ISOFIX og et stabiliserende ben - Barnet er festet med bilbelte</p> <p><b>Setet bør stilles inn i en av de 5 tilgjengelige ryggheiningposisjonene (se: Justere setehellingen).</b></p>	Forovervendt		<p>Fra 76 til 105 cm</p> <p><b>Barnevekt: maks 18 kg</b></p>

Setemontering	Seteorientering	Seteposisjon	Babyens dimensjoner
- Montering med ISOFIX og bilbelter - Montering med kun bilbelter  <b>Setet bør stilles inn i en av de 5 tilgjengelige ryggheiningposisjonene (se: Justere setehellingen).</b>	Forovervendt		Fra 100 til 150 cm

## BAKOVER (40 – 105 CM)

**Merk følgende!** Barn som er kortere enn 76 cm kan kun bruke setet med bruk av en reduserende innsats.

1. Forleng stabiliseringsbenet (fig. 1) og sett antirotasjonsrammen til valgt posisjon (se: Justering av antirotasjonsrammen).
2. Plasser bilsetet på bilsetet.
3. Trykk på skyveknappen og forleng ISOFIX-armene (fig. 2). Fest ISOFIX-armene i krokene på bilsetet (fig. 3). Armene vil gå i inngrep og du vil høre et karakteristisk klikk. Den grønne indikatoren på ISOFIX-knappen må være synlig på begge sider av setet (fig. 4).
4. Bruk om nødvendig ISOFIX-guidene som følger med settet (fig. 5).
5. Trykk setet mot ryggstøtten på bilsetet. Skyv basen i en venstre-høyre bevegelse mot ryggstøtten for å sikre at den presses så tett som mulig til bilsetet (fig. 6).
6. Trykk på justeringsknappen for stabiliseringsbenet (13, fig. A) og skyv ut den skjulte delen (fig. 7).
7. Juster benhøyden til foten møter motstand fra kjøretøygulvet. Nå kan du slippe knappen.
8. Kontroller at indikatoren for forlengelse av støtteben er grønn og at støttebenet berører bakken på bilen og ikke er vippet (A, fig. 7).

**MERK FØLGENDE!** Plasser aldri foten av støttebenet på oppbevaringsrommet i bilens gulv. Dette kan føre til at hanskerommet går i stykker under en ulykke. Hvis du er i tvil, vennligst se kjøretøyets brukerhåndbok.

**MERK FØLGENDE!** Støttebenet må aldri henge i luften og ingen gjenstander må plasseres under det.

9. Trykk på seterotasjonsknappen (11, fig. A), og sett deretter setet i sideposisjon, i en vinkel på 90 grader (fig. 8).

10. Løsne sikkerhetsbeltene ved å trykke på beltejusteringsknappen (7, fig. A) og dra forsiktig i skulderbeltene (fig. 9).
11. For å løsne 5-punkts sikkerhetsbeltene, trykk på den røde knappen på spennen (fig. 12).
12. Plasser barnet i setet.
13. Koble til beltekoblingene og sett dem deretter inn i spennen (fig. 10). Du vil høre et karakteristisk klikk (fig. 11).
14. Juster hodestøtten (se: Justere hodestøtten).
15. Stram beltene ved å trekke i beltejusteringsbeltet (fig. 13).
16. Trykk på seterotasjonsknappen (11, fig. A) og juster deretter setet til bakovervendt posisjon (fig. 14). Riktig innstilling vil bli indikert med et klikk.
17. Ved å bruke knappen for justering av helning, still inn setet i en av de 5 tilgjengelige posisjonene (se: Justering av setehelling).

**Merk følgende!** Reduksjonsinnsatsen bør fjernes hvis setet brukes av et barn over 76 cm høyt.

**Merk følgende!** Pass på at sikkerhetsbeltene sitter godt til barnets kropp og ikke er vridd. Pass på at hoftebeltene blir lave og beskytte barnets bekken. Beltene skal være stramt mot barnets kropp, men skal ikke være for stramt og forårsake ubehag.

## FRONT TIL KJØRERETNING (76 – 105 CM)

1. Forleng stabiliseringsbenet (fig. 1) og sett antirotasjonsrammen til valgt posisjon (se: Justering av antirotasjonsrammen).
2. Plasser bilsetet på bilsetet.
3. Trykk på skyveknappen og forleng ISOFIX-armene (fig. 2). Fest ISOFIX-armene i krokene på bilsetet (fig. 3). Armene vil gå i inngrep og du vil høre et karakteristisk klikk. Den grønne indikatoren på ISOFIX-knappen må være synlig på begge sider av setet (fig. 4).
4. Bruk om nødvendig ISOFIX-guidene som følger med settet (fig. 5).
5. Trykk setet mot ryggstøtten på bilsetet. Skyv basen i en venstre-høyre bevegelse mot ryggstøtten for å sikre at den presses så tett som mulig til bilsetet (fig. 6).
6. Trykk på justeringsknappen for stabiliseringsbenet (13, fig. A) og skyv ut den skjulte delen (fig. 7).
7. Juster benhøyden til foten møter motstand fra kjøretøygulvet. Nå kan du slippe knappen.



8. Kontroller at indikatoren for forlengelse av støtteben er grønn og at støttebenet berører bakken på bilen og ikke er vippet (A, fig. 7).

**MERK FØLGENDE!** Monter aldri foten til stabiliseringsbenet på oppbevaringsrommet i bilens gulv. Dette kan føre til at hanskerommet går i stykker under en ulykke. Hvis du er i tvil, vennligst se kjøretøyets brukerhåndbok.

**MERK FØLGENDE!** Støttebenet må aldri henge i luften og ingen gjenstander må plasseres under det.

9. Trykk på seterotasjonsknappen (11, fig. A), og sett deretter setet i sideposisjon, i en vinkel på 90 grader (fig. 8). Riktig innstilling vil bli indikert med et klikk.
10. Løsne sikkerhetsbeltene ved å trykke på beltejusteringsknappen (7, fig. A) og dra forsiktig i skulderbeltene (fig. 9).
11. For å løsne 5-punkts sikkerhetsbeltene, trykk på den røde knappen på spennen (fig. 12).
12. Plasser barnet i setet.
13. Koble til beltekoblingene og sett dem deretter inn i spennen (fig. 10). Du vil høre et karakteristisk klikk (fig. 11).
14. Juster hodestøtten (se: Justere hodestøtten).
15. Stram beltene ved å trekke i beltejusteringsbeltet (fig. 13).
16. Trykk på seterotasjonsknappen (11, fig. A) og juster deretter setet til forovervendt posisjon (fig. 15). Riktig innstilling vil bli indikert med et klikk.
17. Ved å bruke knappen for justering av helning, still inn setet i en av de 5 tilgjengelige posisjonene (se: Justering av setehelling).

**Merk følgende!** Pass på at sikkerhetsbeltene sitter godt til barnets kropp og ikke er vridd. Pass på at hoftebeltene blir lave og beskytte barnets bekken. Beltene skal være stramt mot barnets kropp, men skal ikke være for stramt og forårsake ubehag.

## FREM TIL KJØRERETNING (100 – 150 CM)

1. Fold inn stabiliseringsbenet (se: Ta av setet - stabiliseringsbenet).
2. Fjern sikkerhetsbeltene (se: Ta av sikkerhetsbeltene).
3. Trykk på seterotasjonsknappen (11, fig. A) og juster deretter setet til forovervendt posisjon (fig. 15). Riktig innstilling vil bli indikert med et klikk.
4. Plasser setet på bilsetet på stedet beregnet for montering.

**Merk følgende!** For installasjon uten ISOFIX, hopp over trinn 5 til 6.

5. Trykk på skyveknappen og forleng ISOFIX-armene (fig. 2). Fest ISOFIX-armene i krokene på bilsetet (fig. 3). Armene vil gå i inngrep og du vil høre et karakteristisk klikk. Den grønne indikatoren på ISOFIX-knappen må være synlig på begge sider av setet (fig. 4).
6. Bruk om nødvendig ISOFIX-guidene som følger med settet (fig. 5).
7. Trykk setet mot ryggstøtten på bilsetet. Skyv basen i en venstre-høyre bevegelse mot ryggstøtten for å sikre at den presses så tett som mulig til bilsetet (fig. 6).
8. Plasser barnet i setet og juster hodestøtten (se: Justere hodestøtten).
9. Trekk ut bilbeltet.
10. Før skulderbeltet gjennom skulderbelteføringen som er plassert i hodestøtten på setet (2, fig. A). Før hoftebeltet gjennom hoftebelteføringen (6, fig. A).
11. Fest sikkerhetsbeltene (fig. 16). Du vil høre et karakteristisk klikk.
12. Pass på at beltene ikke er vridd.
13. Pass på at beltene er riktig plassert i føringene og stramme, og at spennen ikke er for nær hoftebelteføringen.
14. Ved å bruke knappen for justering av helning, still inn setet i en av de 5 tilgjengelige posisjonene (se: Justering av setehelling).

## **SPENNEALARMFUNKSJON**

Sikkerhetsbeltespennen avgir en kort lydalarm når sikkerhetsbeltene er løsnet, slik at forelderen blir informert dersom barnet uventet løsner beltet.

## **SKIFTE AV KNAPPBATTERI**

Skru av dekselet på baksiden av spennen med en skrutrekker (4, fig. A). Bytt batteriet og skru deretter på dekselet.

## **FJERNING AV SETE - STABILISERINGSBEN**

Trykk på justeringsknappen for stabiliserende ben (13, fig. A) og sett deretter inn den uttrekkbare delen. Stabilisatorbenets låseindikator blir rød. Brett stabiliseringsbenet og gjem det i setebunnen.

## FJERNING AV SETE - ISOFIX

Trykk på ISOFIX-skyveknappen (10, fig. A) på begge sider og slipp ISOFIX-armene. Krokene frigjøres og fargen på ISOFIX-indikatorene endres fra grønn til rød. Oppbevar ISOFIX-armene i setebunnen ved å trykke på skyveknappen.

## SKJULTE SETEBELTER

1. Løsne sikkerhetsbeltene ved å trykke på beltejusteringsknappen (7, fig. A) og dra forsiktig i skulderbeltene (fig. 17). Løsne 5-punkts sikkerhetsbeltene ved å trykke på den midtre knappen på spennen (4, fig. A).
2. Løsne metallåsene, og løft deretter øvre og nedre del av ryggdekselet (fig. 18).
3. Løsne setebeltedekslene (3, fig. A) og plasser denne delen av beltene og metallkoblingene under setetrekket (fig. 19).
4. Fjern setets 5-punkts selespenne fra skrittdekselet. Sett spennen gjennom hullet i polstringen og plasser den deretter i oppbevaringsrommet som er plassert i setet, under polstringen (fig. 20). Lukk hanskerommet og sett på dekselet.
5. Fest nedre og øvre del av ryggdekselet igjen.  
Utfør trinnene ovenfor i motsatt rekkefølge for å fjerne tilbaketrukket sikkerhetsbelter.

## FJERNING AV SETEBELTER

1. Sett hodestøtten på setet i høyest mulig posisjon (se: Justere hodestøtten).
2. Løsne sikkerhetsbeltene så mye som mulig ved å trykke på beltejusteringsknappen (7, fig. A) og dra forsiktig i skulderbeltene (fig. 17). Løsne 5-punkts sikkerhetsbeltene ved å trykke på den midtre knappen på spennen (4, fig. A).
3. Åpne kammeret for bruksanvisningen (15, fig. A). Fjern beltene fra metallspaken på innsiden (A, fig. 31) og deretter fra metallspennen (B, fig. 31).
4. Løsne metallåsene, og løft deretter øvre og nedre del av ryggdekselet (fig. 18).
5. Trekk ut skulderbeltene foran på setet. Oppbevar hoftebeltene under setetrekket, sammen med metallkoblingene.

6. Fjern setets 5-punkts selespenne fra skrittdekslet. Sett spennen gjennom hullet i polstringen og plasser den deretter i oppbevaringsrommet som er plassert i setet, under polstringen (fig. 20). Lukk hanskerommet og sett på dekslet.
7. Fest nedre og øvre del av ryggdekslet igjen.

## JUSTERING AV ANTIROTASJONSRAMMEN

**Merk følgende!** Gjelder bakovervendt montering.

For å sette antirotasjonsrammen til en av de to tilgjengelige posisjonene, trykk på rammejusteringsknappen (17, fig. A) og endre innstillingen (fig. 21). Endring av posisjon hjelper rammen å passe bedre til bilsetet og øker bakovervendt benplass.

## JUSTERING AV HODESTENE

For å endre høyden på hodestøtten:

1. Mens du holder inne knappen for justering av sikkerhetsbeltespenningen (7, fig. A), løsner du beltene. Dette vil tillate deg å justere høyden på hodestøtten mer fritt.
2. Trekk i hodestøttens justeringsspak (14, fig. A) og juster høyden til barnets skuldre (fig. 22).

**Merk følgende!** Hodestøtten bør justeres slik at skulderbeltene ikke er for høye, for eksempel ved eller over ørene, eller for lave, for eksempel bak barnets rygg (fig. 23).

## JUSTERING AV SETEHELNING

For å justere setehellingen trykker du på helningsjusteringsspaken (8, fig. A) og setter setet i ønsket posisjon (fig. 24). Flytt setet litt til du hører en tydelig "klikk"-lyd - setet er sikret i valgt posisjon.

Setet har 5 nivåer av helningsjustering i bakovervendt og forovervendt posisjon.

**Merk følgende!** Når du vender bakover, bruk setet i liggende stilling.

## SETE ROTASJON

Seterotasjonsmekanismen er en funksjon som hjelper til med å enkelt plassere eller fjerne barnet fra setet.

Trykk på seterotasjonsknappen (11, fig. A) og roter setet 90 grader. Takket være denne funksjonen kan du enkelt plassere og fjerne barnet fra setet. Trykk på seterotasjonsknappen (11, fig. A) igjen og sett deretter setet i bakre eller foroverstilling (fig. 25). Prøv å flytte setet - hvis det er riktig forankret, vil det ikke tillate deg å endre posisjonen (fig. 26).

## FJERNE OG FESTE DEKSLET

Dekselet skal løsnes og fjernes helt fra setekroppen. For dette formålet:

1. Juster hodestøtten til høyest mulig posisjon (se: Justere hodestøtten).
2. Løsne sikkerhetsbeltene
3. Løsne og fjern beskyttelsesputene på sikkerhetsbeltene
4. Begynn å fjerne dekselet på hodestøtten . Løsne først metallåsene (fig. 27).
5. Løsne metallåsene og fjern deretter de resterende dekselelementene (fig. 28).

For å sette tilbake dekselet på setet, følg trinnene ovenfor i motsatt rekkefølge.

## INSTALLASJON OG FJERNING AV AVANSERT SIDEBSKYTTELSE

**Merk følgende!** Krasjputen skal plasseres på siden av setet som vender mot bildøren.

Plasser kollisjonsputen på det angitte stedet (19, fig. A). For å gjøre dette, sett inn de øvre og nedre monteringselementene i de riktige hullene (fig. 29). For å demontere, trykk på knappen på kollisjonsputen og fjern den deretter forsiktig (fig. 30)

## RENGJØRING OG VEDLIKEHOLD

Trekket kan vaskes for hånd ved maksimal temperatur på 30°C. Tørketrommel bør ikke brukes til tørking. Dekselet bør ikke utsettes for sollys for å tørke. Plastelementer kan rengjøres med en fuktig klut og mildt rengjøringsmiddel.

**Merk følgende!** Ikke bruk sterke vaskemidler eller blekemidler.

*Bildene er kun for illustrasjonsformål, det faktiske utseendet til produktene kan avvike fra det som vises på bildene.*



Produktet oppfyller kravene i EU-direktiver.

I samsvar med direktiv 2012/19/EU er dette produktet gjenstand for separat innsamling. Produktet skal ikke kastes sammen med kommunalt avfall, da det kan utgjøre en trussel mot miljøet og menneskers helse. Det brukte produktet skal returneres til et gjenvinningspunkt for elektrisk og elektronisk utstyr.

DK

### Kære Kunde!

Hvis du har bemerkninger eller spørsmål til det produkt, du har kjøbt, bedes du kontakte os: [help@lionelo.com](mailto:help@lionelo.com)

### Produceret af:

BrandLine Group Sp. z o.o.

A. Kręglewskiego 1, 61-248 Poznań, Polen

### Information til gruppen med en størrelse fra 40 til 105 cm (barnets maksimale vægt 18 kg)

#### BEMÆRK

Det er en forbedret barnefastholdelsesanordning i "i-Size"-kategorien. Den er blevet godkendt i overensstemmelse med FN-regulativ nr. 129 til brug på "i-Size"-siddepladser, der er angivet i køretøjsfabrikantens vejledning.

Hvis du er i tvivl, skal du kontakte producenten eller forhandleren af barnefastholdelsesanordningen.

### Information til gruppen med en størrelse fra 100 til 150 cm

#### BEMÆRK

Det er en forbedret barnefastholdelsesanordning i "i-Size-boostersædekategorien". Den er blevet godkendt i overensstemmelse med FN-regulativ nr. 129, til brug primært på i-Size-siddepladser, der er angivet i køretøjsfabrikantens vejledning.

Hvis du er i tvivl, skal du kontakte producenten eller forhandleren af barnefastholdelsesanordningen.

Produktet er kun beregnet til montering på de sæder, der er markeret med symbolet  i figur B, som i-Size.

Produktet er kun beregnet til montering på sædet, der er markeret med symbolet  i fig. B, kun fremadvendt og når airbaggen er deaktiveret. Det anbefales kun at montere barnestolen på køretøjets bagsæder.

## ADVARSLER:

1. Produktet er designet til børn mellem 40 og 150 cm i højden.
2. Hvis dit barn er yngre end 15 måneder eller mindre end 76 cm, må du ikke bruge sædet fremadvendt.
3. Børnesikkerhedsanordningens stive dele og plastdele skal anbringes og monteres, så der ved normal brug af køretøjet ikke er mulighed for, at de bliver fastklemmt under et forskydeligt sæde eller i døren på køretøjet.
4. Ved bagudvendt montering må barnestolen ikke anvendes, hvor frontairbaggen er aktiv.
5. Alle seler i barnefastholdelsesanordningen skal passe godt til barnets størrelse. Selerne må ikke være snoede.
6. Stropperne, der fastspænder barnefastholdelsesanordningen til køretøjet, skal være stramme, og støttebenet skal være i kontakt med bilens bund.
7. Sørg for, at hofteseler sidder lavt for at beskytte bækkenet tilstrækkeligt.
8. Hvis produktet har været udsat for kraftig belastning (f.eks. slag), skal det udskiftes.
9. Der må ikke foretages ændringer på barnestolen eller tilføjes nye komponenter uden den typegodkendende myndigheds godkendelse. For at sikre maksimal sikkerhed for dit barn skal udstyret fastgøres og bruges som anbefalet i brugermanualen.
10. Barnestolens plastdele kan blive varme i solen og forårsage forbrændinger på dit barns hud.
11. Efterlad aldrig barnet uden opsyn i barnestolen i køretøjet.

12. Bagage og andre lignende genstande skal fastgøres, så de ikke forårsager skader ved et sammenstød.
13. Brug ikke stolen uden dets stofbetræk.
14. Betrækket må ikke erstattes med et element fra et andet sæt. Det er en integreret del af sættet og påvirker fastholdelsesanordningens funktion.
15. Hav altid denne manual ved hånden.
16. Der henvises til køretøjsproducentens instruktionsbog.
17. Enheden passer muligvis ikke til alle godkendte køretøjer, når den justeres til størrelsen over 135 cm.

## OPLYSNINGER OM BATTERIER



1. **ADVARSEL: Dette produkt indeholder et knapcellebatteri. Hvis et knapcellebatteri sluges, er der risiko for alvorlige kemiske indre forbrændinger.**
2. **ADVARSEL: Bortskaf straks brugte batterier. Opbevar nye og brugte batterier utilgængeligt for børn. Søg straks lægehjælp, hvis du har mistanke om, at batterier er blevet slugt eller indsat i nogen del af kroppen.**
3. Genoplad ikke engangsbatterier.
4. Sæt batteriet i batterirummet med den angivne polaritet (+ og -) og i overensstemmelse med markeringerne inde i batterirummet.
5. Fjern altid fladt batteri fra produktet. Et batteri, der efterlades i produktet, kan lække eller eksplodere og ødelægge produktet.
6. Kortslut ikke strømforsyning terminaler.
7. Sørg for, at du bruger batteriet af typen CR1620 3V for at sikre, at enheden fungerer korrekt.
8. Hvis produktet ikke bruges i en længere periode, skal batteriet tages ud af rummet.
9. Hold batterier væk fra børn.
10. Smid aldrig batterier ind i ild. Risiko for eksplosion.
11. Bortskaf batterier i henhold til gældende regler og smid dem i dertil indrettede beholdere.



## LISTE OVER DELE (FIG. A)

- |   |  |
|---|--|
| 1. Nakkestøtte  | 11. Sædets drejeknap                           |
| 2. Seleføring til skulderstrop                          | 12. Støtteben                                  |
| 3. Barnestolens selepuder                               | 13. Knap til justering af støtteben            |
| 4. Barnestolens seletås                                 | 14. Håndtag til justering af nakkestøtte       |
| 5. Sikkerhedssele                                       | 15. Opbevaringsrum til manualen                |
| 6. Seleføring til hoftese                               | 16. Anti-rotationsramme                        |
| 7. Knap til justering af spænding af barnestolens sele  | 17. Knap til justering af anti-rotationsrammen |
| 8. Håndtag til justering af sædets hældning             | 18. ISOFIX-føringer                            |
| 9. Strop til justering af spænding af barnestolens sele | 19. Avanceret sidebeskyttelse                  |
| 10. ISOFIX-skydeknap                                    | 20. Babyindsats                                |

## MONTERING I BILEN

Montering af barnestolen	Stolens retning	Stolens position	Barnets størrelse
<p>- Montering med ISOFIX og støtteben - Barnet fastspændt med barnestolens sikkerhedssele</p> <p><b>Placer barnestolen i en af de 5 tilgængelige positioner (se: Justering af sædets hældning).</b></p>	Bagudvendt		<p>Fra 40 til 105 cm</p> <p><b>Barnets vægt: maks. 18 kg</b></p>
<p>- Montering med ISOFIX og støtteben - Barnet fastspændt med barnestolens sikkerhedssele</p> <p><b>Placer barnestolen i en af de 5 tilgængelige positioner for ryglænets hældning (se: Justering af sædets hældning).</b></p>	Fremadvendt		<p>Fra 76 til 105 cm</p> <p><b>Barnets vægt: maks. 18 kg</b></p>

Montering af barnestolen	Stolens retning	Stolens position	Barnets størrelse
- Montering med ISOFIX og bilens seler - Montering kun med bilens seler  <b>Placer barnestolen i en af de 5 tilgængelige positioner for ryglænets hældning (se: Justering af sædets hældning).</b>	Fremadvendt		Fra 100 til 150 cm

## BAGUDVENDT (40 TIL 105 CM)

**Bemærk!** Børn med en højde under 76 cm kan kun bruge stolen med en babyindsats.

1. Træk støttebenet ud (fig. 1) og juster anti-rotationsrammen til den ønskede position (se: Justering af anti-rotationsremmen).
2. Placer barnestolen på bilsædet.
3. Tryk på Isofix-skydeknap og træk så Isofix-armene ud (fig. 2). Forankr Isofix-armene i de beslag, der er placeret i bilens bænksæde (fig. 3) Armene låses sammen og du hører et karakteristisk klik. Den grønne indikator på ISOFIX-knappen skal være synlig på begge sider af barnestolen (fig. 4).
4. Brug om nødvendigt de medfølgende ISOFIX-føringer (fig. 5).
5. Tryk sædet mod ryglænet på bilens bænksæde. Skub basen med en venstre-højre-bevægelse mod ryglænet for at sikre, at det sidder så tæt som muligt mod bilens bænksæde (fig. 6)
6. Tryk på knappen til justering af støttebenet (13, fig. A) og træk benets tilbagetrukne del ud (fig. 7).
7. Juster benets højde, så foden møder modstand i bilens bund. Du kan nu slippe knappen.
8. Sørg for, at benets indikator for forlængelse er grøn, og at benet rører ved bilens bund og ikke er skævt (A, fig. 7).

**BEMÆRK!** Monter aldrig støttebenets fod på opbevaringsrum i bilens bund. Der er risiko for, at opbevaringsrummet falder sammen ved ulykken. I tvivlstilfælde henvises til bilens instruktionsbog.

**BEMÆRK!** Støttebenet må aldrig hænge i luften, og der må ikke placeres genstande under det.

- Tryk på sædets drejeknap (11, fig. A) og flyt derefter sædet til den sideliggende position i en vinkel på 90 grader (fig. 8).
- Løsn barnestolens sikkerhedsseler ved at trykke på knappen til justering af seler (7, fig. A) og træk skånsom i skulderstropper (fig. 9).
- For at løsne 5-punkts-sikkerhedsselerne tryk på den røde låseknap (fig. 12).
- Placer barnet i sædet.
- Sæt selernes låsetunger sammen og sæt selerne i låsen (fig. 10). Du vil høre et karakteristisk klik (fig. 11).
- Juster nakkestøtten (se: Justering af nakkestøtten).
- Stram selerne ved at trække i stroppen til justering af seler (fig. 13).
- Tryk på sædets drejeknap (11, fig. A) og flyt sædet til den bagudvendte position (fig. 14). Den korrekte indstilling signaleres med et klik.
- Brug knappen til justering af sædets hældning til at justere sædet til en af de 5 tilgængelige positioner (se: Justering af sædets hældning).

**Bemærk!** Fjern babyindsatsen, hvis et barn over 76 cm bruger sædet.

**Bemærk!** Sørg for, at selerne sidder tæt omkring barnets krop, og at de ikke er snoede. Sørg for, at hofteselen sidder lavt og beskytter barnets bækken. Selerne skal sidde stramt mod barnets krop, men må ikke være for stramme og forårsage ubehag.

## FREMADVENDT (76 - 105 CM)

- Træk støttebenet ud (fig. 1) og juster anti-rotationsrammen til den ønskede position (se: Justering af anti-rotationsremmen).
- Placer barnestolen på bilsædet.
- Tryk på Isofix-skydeknap og træk så Isofix-armene ud (fig. 2). Forankr Isofix-armene i de beslag, der er placeret i bilens bænksæde (fig. 3). Armene låses sammen og du hører et karakteristisk klik. Den grønne indikator på ISOFIX-knappen skal være synlig på begge sider af barnestolen (fig. 4).
- Brug om nødvendigt de medfølgende ISOFIX-føringer (fig. 5).
- Tryk sædet mod ryglænet på bilens bænksæde. Skub basen med en venstre-højre-bevægelse mod ryglænet for at sikre, at det sidder så tæt som muligt mod bilens bænksæde (fig. 6)
- Tryk på knappen til justering af støttebenet (13, fig. A) og træk benets tilbagetrukne del ud (fig. 7).

7. Juster benets højde, så foden møder modstand i bilens bund. Du kan nu slippe knappen.
8. Sørg for, at benets indikator for forlængelse er grøn, og at benet rører ved bilens bund og ikke er skævt (A, fig. 7).

**BEMÆRK!** Monter aldrig støttebenets fod på opbevaringsrum i bilens bund. Der er risiko for, at opbevaringsrummet falder sammen ved ulykken. I tvivlstilfælde henvises til bilens instruktionsbog.

**BEMÆRK!** Støttebenet må aldrig hænge i luften, og der må ikke placeres genstande under det.

9. Tryk på sædets drejeknap (11, fig. A) og flyt derefter sædet til den sideliggende position i en vinkel på 90 grader (fig. 8). Den korrekte indstilling signaleres med et klik.
10. Løsn barnestolens sikkerhedsseler ved at trykke på knappen til justering af seler (7, fig. A) og træk skånsom i skulderstropper (fig. 9).
11. For at løsne 5-punkts-sikkerhedsselerne tryk på den røde låseknap (fig. 12).
12. Placer barnet i sædet.
13. Sæt selernes låsetunger sammen og sæt selerne i låsen (fig. 10). Du vil høre et karakteristisk klik (fig. 11).
14. Juster nakkestøtten (se: Justering af nakkestøtten).
15. Stram selerne ved at trække i stroppen til justering af seler (fig. 13).
16. Tryk på sædets drejeknap (11, fig. A) og flyt sædet til den fremadvendte position (fig. 15). Den korrekte indstilling signaleres med et klik.
17. Brug knappen til justering af sædets hældning til at justere sædet til en af de 5 tilgængelige positioner (se: Justering af sædets hældning).

**Bemærk!** Sørg for, at selerne sidder tæt omkring barnets krop, og at de ikke er snoede. Sørg for, at hofteselen sidder lavt og beskytter barnets bækken. Selerne skal sidde stramt mod barnets krop, men må ikke være for stramme og forårsage ubehag.

## FREMADVENDT (100 - 150 CM)

1. Fold støttebenet sammen (se: Afmontering af barnestolen - støtteben).
2. Fjern barnestolens sikkerhedsseler (se: Afmontering af sikkerhedsseler).
3. Tryk på sædets drejeknap (11, fig. A) og flyt sædet til den fremadvendte position (fig. 15). Den korrekte indstilling signaleres med et klik.
4. Placer barnestolen på bilens bænksæde i monteringspositionen.

**Bemærk!** Hvis du monterer uden at bruge ISOFIX-systemet, skal du springe trin 5 til 6 over.

5. Tryk på Isofix-skydeknop og træk så Isofix-armene ud (fig. 2). Forankr Isofix-armene i de beslag, der er placeret i bilens bænksæde (fig. 3) Armene låses sammen og du hører et karakteristisk klik. Den grønne indikator på ISOFIX-knappen skal være synlig på begge sider af barnestolen (fig. 4).
6. Brug om nødvendigt de medfølgende ISOFIX-føringer (fig. 5).
7. Tryk sædet mod ryglænet på bilens bænksæde. Skub basen med en venstre-højre-bevægelse mod ryglænet for at sikre, at det sidder så tæt som muligt mod bilens bænksæde (fig. 6)
8. Placer barnet i sædet, og juster nakkestøtten (se: Justering af nakkestøtten).
9. Fjern bilens sikkerhedssele.
10. Før skulderstroppen igennem seleføringen til skulderstrop, som er placeret i sædets nakkestøtte (2, fig. A). Før hofteselen igennem seleføringen til hofteselen (6, fig. A).
11. Fastgør sikkerhedssele (fig. 16) Du vil høre et karakteristisk klik.
12. Sørg for, at selen ikke er snoet.
13. Sørg for, at selerne er placeret korrekt i føringer og er strammet, og at låsen ikke er for tæt på hofteseleføringen.
14. Brug knappen til justering af sædets hældning til at justere sædet til en af de 5 tilgængelige positioner (se: Justering af sædets hældning).

## **FUNKTION BUCKLE ALARM**

Selelåsen giver en kort lydalarm, når barnestolens sikkerhedssele er løse, så forældrene bliver informeret, hvis barnet uventet løsner sikkerhedssele.

## **UDSKIFTNING AF KNAPELLEBATTERIET**

Skru dækslet på bagsiden af låsen af med en skruetrækker (4, fig. A). Udskift batteriet, og skru derefter dækslet på igen.

## **AFMONTERING AF BARNESTOLEN - STØTTEBEN**

Tryk på knappen til justering af støtteben (13, fig. A) og skub derefter benets forlængelsesdel ind. Låseindikatoren på støttebenet bliver rød. Fold støttebenet sammen ved at skubbe det ind i sædebasen.

## AFMONTERING AF BARNESTOLEN - ISOFIX

Tryk på Isofix-skydeknappen (10, fig. A) i begge sider og frigør Isofix-armene. Beslagene frigøres og farven på Isofix-indikatorerne skifter fra grøn til rød. Træk Isofix-armene tilbage i barnesolens base ved at trykke på skydeknappen.

## SKJUL AF BARNESTOLENS SIKKERHEDSSELER

1. Løsn barnestolens sikkerhedsseler ved at trykke på knappen til justering af seler (7, fig. A) og træk skånsom i skulderstropper (fig. 17). Løsn 5-punkts-sikkerhedsselerne ved at trykke på den midterste låseknop (4, fig. A).
  2. Løsn metal trykknapper, løft derefter den øverste del og sænk den nederste del af ryglænets betræk (fig. 18).
  3. Løsn barnestolens selepuder (3, fig. A) og anbring denne del af selerne og metalforbindelserne under sædets betræk (fig. 19).
  4. Fjern 5-punktsele-spændet fra skridtpuden. Før spændet gennem hullet i betrækket, og læg det i opbevaringsrummet i sædet under betrækket (fig. 20). Luk opbevaringsrummet og sæt betrækket på igen.
  5. Fastgør den nederste og øverste del af sædets betræk igen.
- Følg ovenstående trin i omvendt rækkefølge for at trække skjulte sikkerhedsseler ud.

## AFMONTERING AF BARNESTOLENS SIKKERHEDSSELER

1. Juster barnestolens nakkestøtte til den højeste position (se: Justering af nakkestøtten).
2. Løsn barnestolens sikkerhedsseler så meget som muligt ved at trykke på knappen til justering af seler (7, fig. A) og træk skånsom i skulderstropper (fig. 17). Løsn 5-punkts-sikkerhedsselerne ved at trykke på den midterste låseknop (4, fig. A).
3. Åbn opbevaringsrummet til manualen (15, fig. A). Fjern selerne fra det indvendige metalhåndtag (A, fig. 31) og derefter fra metallås (B, fig. 31).
4. Løsn metal trykknapper, løft derefter den øverste del og sænk den nederste del af ryglænets betræk (fig. 18).
5. Fjern skulderstropperne foran på sædet. Læg hofteselerne under sædets betræk sammen med metalforbindelserne.

6. Fjern 5-punktsele-spændet fra skridtpuden. Før spændet gennem hullet i betrækket, og læg det i opbevaringsrummet i sædet under betrækket (fig. 20). Luk opbevaringsrummet og sæt betrækket på igen.
7. Fastgør den nederste og øverste del af sædets betræk igen.

## JUSTERING AF ANTI-ROTATIONSRRAMMEN

**Bemærk!** Gælder for bagudvendt montering.

For at justere anti-rotationsrammen til en af de to tilgængelige positioner tryk på rammens justeringsknap (17, fig. A) og ændr indstillingen (fig. 21). Ændring af indstillingen hjælper med at tilpasse rammen bedre til barnestolen og øge benpladsen ved bagudvendt montering.

## JUSTERING AF NAKKESTØTTE

Sådan ændres højden på nakkestøtten:

1. Hold knappen til justering af spænding af sikkerhedsseler (7, fig. A) nede for at løsne stropperne. Dermed kan du nemmere justere højden på nakkestøtten.
2. Træk i håndtag til justering af nakkestøtten (14, fig. A) og juster nakkestøttens højde til barnets skulderniveau (fig. 22).

**Bemærk!** Nakkestøtten skal justeres, så skulderstropperne ikke er for høje, f.eks. ved eller over øregrensen, og heller ikke for lave, f.eks. bag barnets ryg (fig. 23).

## JUSTERING AF SÆDETS HÆLDNING

For at justere sædets hældning tryk på håndtaget til justering af hældning (8, fig. A) og sæt sædet til den ønskede position (fig. 24). Flyt sædet en smule, indtil du hører et tydeligt "klik" - sædet er fastgjort i den valgte position. Sædet har 5 niveauer til justering af ryglænets hældning fremad- og bagudvendt.

**Bemærk!** I den bagudvendte position skal sædet bruges i tilbagelænet position.

## SÆDETS DREJNING

Sædets drejemekanisme er en funktion, der hjælper dig med komfortabelt at placere eller fjerne dit barn fra sædet.

Tryk på sædets drejeknap (11, fig. A), og drej sædet 90 grader. Med denne funktion kan du nemt placere og fjerne dit barn fra sædet.

Tryk på sædets drejeknap (11, fig. A) igen og juster sædet til den fremadvendte position (fig. 25). Prøv at flytte sædet - korrekt forankret vil det ikke ændre position (fig. 26).

## AFMONTERING OG MONTERING AF BETRÆKKET

Betrækket skal lynes op og fjernes helt fra sædekroppen. Sådan gør du det:

1. Juster nakkestøtten til den højst mulige position (se: Justering af nakkestøtten).
2. Løsn barnestolens sikkerhedsseler
3. Løsn og fjern sikkerhedsselens beskyttelsespuder
4. Begynd med nakkestøttens betræk. Løsn først metal trykknapper (fig. 27).
5. Løsn metal trykknapper og fjern derefter det resterende betræk (fig. 28). Følg ovenstående trin i omvendt rækkefølge for at montere betrækket på sædet igen.

## MONTERING OG AFMONTERING AF AVANCERET SIDEBESKYTTELSE

**Bemærk!** Placer crashpad (kollisionspude) på den side af sædet, der vender ind mod bildøren.

Placer kollisionspuden i det dertil beregnede område (19, fig. A). Indsæt dertil de øvre og nedre monteringsdele i de tilsvarende huller (fig. 29).

For at afmontere kollisionspuden tryk på knappen på kollisionspuden og fjern den forsigtigt (fig. 30).

## RENGØRING OG VEDLIGEHOLDELSE

Betrækket kan vaskes i hånden ved en temperatur på maks. 30°C. Brug ikke tørretumbler til tørring. Betrækket må ikke udsættes for solen under tørring. Plastdelene kan rengøres med en fugtig klud og et mildt rengøringsmiddel.

**Bemærk!** Brug ikke stærke rengøringsmidler eller blegemidler.

*Billederne er kun til illustrationsformål, og produkternes faktiske udseende kan afvige fra de viste billeder.*





Dette produkt er i overensstemmelse med kravene i EU-direktiverne.

I overensstemmelse med direktiv 2012/19/EU er dette produkt underlagt separat indsamling. Produktet må ikke bortskaffes sammen med husholdningsaffald, da det kan udgøre en risiko for miljøet og menneskers sundhed. Det brugte produkt skal afleveres på en genbrugsstation for elektrisk og elektronisk udstyr.

FI

## Hyvä asiakas!

Jos sinulla on kommentteja tai kysymyksiä ostamastasi tuotteesta, ota meihin yhteyttä: [help@lionelo.com](mailto:help@lionelo.com)

## Valmistaja:

BrandLine Group Sp. z o.o.

A. Kręglewskiego 1, 61-248 Poznań, Puola

## Tiedot kasvuryhmälle 40–105 cm (lapsen enimmäispaino 18 kg)

### HUOMIO

Tämä on parannettu turvalaite i-Size-luokkaan kuuluville lapsille. Se on hyväksytty YK:n säännön nro 129 mukaisesti käytettäväksi ajoneuvojen valmistajien ajoneuvon käyttöoppaassa ilmoittamissa i-Size-luokan istuinpaikoissa.

Jos olet epävarma, käänny parannetun lasten turvalaitteen valmistajan tai jälleenmyyjän puoleen.

## Kasvuryhmää 100–150 cm koskevat tiedot

### HUOMIO

Kyseessä on parannettu i-Size-luokan turvaistuintyyppin turvaistuin. Se on hyväksytty YK:n säännön nro 129 mukaisesti käytettäväksi ensisijaisesti istumapaikoilla, jotka on tarkoitettu ajoneuvon valmistajien ajoneuvon käyttöoppaassa ilmoittamille "i-Size"-istuimille.

Jos olet epävarma, käänny parannetun lasten turvalaitteen valmistajan tai jälleenmyyjän puoleen.

Tuote soveltuu asennettavaksi ainoastaan kuvassa B i-Size-merkinnällä  merkittyihin istuimiin.

Tuote soveltuu asennettavaksi vain kuvassa B merkillä  osoitettuun paikkaan selkä menosuuntaan ja turvatyynyn ollessa pois päältä. Suosittelemme istuimen asentamista vain auton takaistuimille

## **VAROITUS:**

1. Tuote on suunniteltu 40-150 cm:n pituisille lapsille.
2. Jos lapsesi on alle 15 kuukauden ikäinen tai alle 76 cm pitkä, älä käytä selkä menosuuntaan käännettyä istuinta.
3. Lasten turvajärjestelmän kovat osat ja muoviosat on sijoitettava ja asennettava siten, että ne eivät voi jäädä kiinni liukuvaan istuimeen tai ajoneuvon oveen ajoneuvon normaaleissa käyttöolosuhteissa.
4. Jos tuote on asennettu selkä menosuuntaan, älä käytä istuinta, jossa etururvatyyny on aktiivinen.
5. Lapsen turvavöiden, joissa lapsi on kiinni, on oltava hyvin lapsen kokoon sopivia. Vöitä ei saa kiertää.
6. Turvajärjestelmän ajoneuvon kiinnittävien hihnojen on oltava kireällä ja vakautusjalan on oltava kosketuksissa auton alustaan.
7. Varmista, että lantiovyöt kulkevat matalalla, jotta lantio on riittävästi turvassa.
8. Jos tuote on altistunut voimakkaille tekijöille (kuten iskuille), se on vaihdettava.
9. Istuimeen ei saa tehdä muutoksia tai lisätä uusia osia ilman hyväksyntäviranomaisen hyväksyntää. Lapsen maksimaalisen turvallisuuden takaamiseksi varusteet on kiinnitettävä ja niitä on käytettävä ohjeiden mukaisesti.
10. Tämän istuimen muoviosat voivat kuumentua auringossa ja aiheuttaa palovammoja lapsen iholle.
11. Älä koskaan jätä lasta yksin turvaistuimeen ajoneuvossa.
12. Matkatavarat ja muut vastaavat esineet on kiinnitettävä niin, etteivät ne aiheuta vammoja törmäystilanteessa.
13. Älä käytä istuinta ilman kangassuojusta.

14. Päällistä ei voi korvata toisen sarjan tuotteella. Se on kiinteä osa sarjaa ja vaikuttaa turvalaitteen toimintaan.
15. Pidä tätä käyttöohjetta aina mukanasasi.
16. Tutustu ajoneuvon valmistajan käyttöohjeisiin.
17. Laite ei välttämättä sovi kaikkiin hyväksytyihin ajoneuvoihin, kun se säädetään yli 135 cm:n etäisyydelle.



## TIEDOT AKUSTA

1. **VAROITUS: Tämä tuote sisältää nappipariston. Jos nappiparisto niellään, on olemassa vakavan kemiallisen sisäisen palovamman vaara.**
2. **VAROITUS: Hävitä käytetyt paristot välittömästi. Pidä uudet ja käytetyt paristot poissa lasten ulottuvilta. Jos epäilet, että olet niellyt paristoja tai asettanut niitä johonkin kehon osaan, hakeudu välittömästi lääkäriin.**
3. Älä lataa kertakäyttöparistoja.
4. Aseta paristo paristolokeroon napaisuuden (+ ja -) ja lokeron sisällä olevien merkintöjen mukaisesti.
5. Poista aina tyhjentyneet paristot. Tuotteeseen jätetty paristo voi vuotaa tai räjähtää ja tuhota tuotteen.
6. Älä oikosulje virtalähteen liittimiä.
7. Varmista laitteen moitteeton toiminta varmistamalla, että käytetään CR1620 3V -tyyppistä paristoa.
8. Jos tuotetta ei käytetä pitkään aikaan, poista paristo lokerosta.
9. Pidä paristot poissa lasten ulottuvilta.
10. Älä heitä paristoja tuleen. Räjähdyksivaara.
11. Hävitä paristot ja paristot määräysten mukaisesti hävittämällä ne niille varattuihin astioihin.

## OSIEN LISTA (KUVA A)

1. Päätuki
2. Olkavyön opas
3. Turvavöiden suojuus
4. Istuimen turvavyön solki
5. Istuimen turvavyöt
6. Lantiovyön ohjain
7. Istuimen turvavyön kireyden säätöpainike
8. Istuimen kallistuksen säätövipu
9. Istuimen turvavyön säätöhihna
10. ISOFIX-siirtopainike
11. Istuimen kääntönuppi
12. Vakautusjalka
13. Vakautusjalan säätöpainike
14. Päätuen säätövipu
15. Säilytyslokero käyttöoppaita varten
16. Pyörimisen estävä kehys
17. Pyörimisen estävä kehyksen säätöpainike
18. ISOFIX-ohjaimet
19. Kehittynyt sivusuojaus
20. Pientävä sisäosa

## ASENNUS AUTOON

Istuimen asennus	Istuimen suuntaus	Istuimen asento	Lapsen mitat
<p>- Kiinnitys ISOFIX-järjestelmän ja vakaajanjalan avulla</p> <p>- Lapsella on turvavyöt päällä</p> <p><b>Säädä istuin johonkin 5:stä käytettävissä olevasta asennosta (katso: istuimen kallistuksen säätö).</b></p>	Taaksepäin ajosuuntaan		<p>40-105 cm</p> <p><b>Lapsen paino: enintään 18 kg</b></p>
<p>- Kiinnitys ISOFIX-järjestelmän ja vakaajanjalan avulla</p> <p>- Lapsella on turvavyöt päällä</p> <p><b>Säädä istuin johonkin viidestä käytettävissä olevasta kallistusasennosta (ks: istuimen kallistuksen säätö).</b></p>	Eteenpäin ajosuuntaan		<p>76-105 cm</p> <p><b>Lapsen paino: enintään 18 kg</b></p>

Istuimen asennus	Istuimen suuntaus	Istuimen asento	Lapsen mitat
<p>- Asennus ISOFIX-järjestelmän ja auton turvavöiden avulla - Asennus vain auton turvavöiden avulla</p> <p><b>Säädä istuin johonkin viidestä käytettävissä olevasta kallistusasennosta (ks: istuimen kallistuksen säätö).</b></p>	Eteenpäin ajosuuntaan		100–150 cm

## SELKÄ MENOSUUNTAAN (40–105 CM)

**Huomio!** Alle 76 cm:n pituiset lapset voivat käyttää istuinta vain pienennysosan kanssa.

1. Työnnä vakautusjalka ulos (kuva 1) ja siirrä kiertymisen estävä kehys haluttuun asentoon (katso: Pyörimisenestokehysten säätö).
2. Aseta istuin auton sohvalle.
3. Paina vaihdepainiketta ja vedä Isofix-varret ulos (kuva 2). Kiinnitä ISOFIX-varret auton penkillä oleviin kiinnityspisteisiin (kuva 3). Varret lukittuvat toisiinsa ja kuulet luonteenomaisen naksahduksen. ISOFIX-painikkeen vihreän ilmaisimen on oltava näkyvissä istuimen molemmilla puolilla (kuva 4).
4. Käytä tarvittaessa mukana toimitettuja ISOFIX-ohjaimia (kuva 5).
5. Paina istuin turvaistuimen selkänjojaa vasten. Työnnä alustaa vasen-oikea -liikkeellä kohti selkänjojaa ja varmista, että se painuu mahdollisimman tiukasti auton istuinta vasten (kuva 6).
6. Paina vakautusjalan säätöpainiketta (13, kuva A) ja työnnä sen sisäänvedetty osa ulos (kuva 7).
7. Säädä jalan korkeus niin, että jalka kohtaa ajoneuvon lattian vastuksen. Nyt voit päästää painikkeesta irti.
8. Varmista, että vakaajan jalan jatkeen merkkivalo on vihreä ja että jalka koskettaa auton maata eikä ole vinossa (A, kuva 7).

**HUOMIO!** Älä koskaan asenna jalkaa tukijalasta hansikaslokeron päälle auton lattiaan. Tällöin on vaarana, että hansikaslokero räjähtää irti onnettomuuden aikana. Jos olet epävarma, katso ajoneuvon käyttöohjekirjaa.

**HUOMIO!** Tukijalka ei saa koskaan roikkua ilmassa, eikä sen alle saa asettaa esineitä.

9. Paina istuimen kääntöpainiketta (11, kuva A) ja säädä istuin sivuttaisasentoon, 90 asteen kulmaan (ks. kuvio B):
10. Löysää turvavyöt painamalla vyön säätöpainiketta (7, kuva A) ja vetämällä kevyesti olkavöistä (kuva 9).
11. Vapauta 5-pisteturvavyöt painamalla lukossa olevaa punaista painiketta (kuva 12).
12. Aseta lapsi istuimelle.
13. Kytke vyön liittimet ja aseta ne sitten solkeen (kuva 10). Kuulet tyypillisen naksahduksen (kuva 11).
14. Säädä päätuki (ks: Päätuen säätö).
15. Kiristä hihnat vetämällä hihnan säätöhihnasta (kuva 13).
16. Paina istuimen kiertopainiketta (11, kuva A) ja siirrä istuin selkä menosuuntaan (kuva 14). Oikeasta asetuksesta ilmoittaa napsautus.
17. Säädä istuin kallistuksen säätöpainikkeella johonkin viidestä käytettävissä olevasta asennosta (ks: istuimen kallistuksen säätö).

**Huomio!** Vähennysosa on poistettava, kun istuinta käyttää yli 76 cm pitkä lapsi.

**Huomio!** Varmista, että turvavyöt istuvat tiukasti lapsen vartalon ympärillä ja että ne eivät ole kiertyneet. Varmista, että lantiovyöt kulkevat alhaalla ja suojaavat lapsen lantiota. Väiden on oltava tiukasti lapsen vartaloa vasten, mutta ne eivät saa olla liian tiukat ja aiheuttaa epämukavuutta.

## KASVOT MENOSUUNTAAN (76–105 CM)

1. Työnnä vakautusjalka ulos (kuva 1) ja siirrä kiertymisen estävä kehys haluttuun asentoon (katso: Pyörimisenestokehyksen säätö).
2. Aseta istuin auton sohvalle.
3. Paina vaihepainiketta ja vedä Isofix-varret ulos (kuva 2). Kiinnitä ISOFIX-varret auton penkillä oleviin kiinnityspisteisiin (kuva 3). Varret lukittuvat toisiinsa ja kuulet luonteenomaisen naksahduksen. ISOFIX-painikkeen vihreän ilmaisimien on oltava näkyvissä istuimen molemmilla puolilla (kuva 4).
4. Käytä tarvittaessa mukana toimitettuja ISOFIX-ohjaimia (kuva 5).
5. Paina istuin turvaistuimen selkänjojaa vasten. Työnnä alustaa vasen-oikea -liikkeellä kohti selkänjojaa ja varmista, että se painuu mahdollisimman tiukasti auton istuinta vasten (kuva 6).
6. Paina vakautusjalan säätöpainiketta (13, kuva A) ja työnnä sen sisäänvedetty osa ulos (kuva 7).

7. Säädä jalan korkeus niin, että jalka kohtaa ajoneuvon lattian vastuksen. Nyt voit päästää painikkeesta irti.
8. Varmista, että vakaajan jalan jatkeen merkkivalo on vihreä ja että jalka koskettaa auton maata eikä ole vinossa (A, kuva 7).

**HUOMIO!** Älä koskaan asenna jalkaa vakautusjalasta hansikaslokeron päälle auton lattiaan. Tällöin on vaarana, että hansikaslokero räjähtää irti onnettomuuden aikana. Jos olet epävarma, katso ajoneuvon käyttöohjekirjaa.

**HUOMIO!** Tukijalka ei saa koskaan roikkua ilmassa, eikä sen alle saa asettaa esineitä.

9. Paina istuimen kääntöpainiketta (11, kuva A) ja säädä istuin sivuttaisasentoon, 90 asteen kulmaan (ks. kuvio B): Oikeasta asetuksesta ilmoittaa napsautus.
10. Löysää turvavyöt painamalla vyön säätöpainiketta (7, kuva A) ja vetämällä kevyesti olkavöistä (kuva 9).
11. Vapauta 5-pisteturvavyöt painamalla lukossa olevaa punaista painiketta (kuva 12).
12. Aseta lapsi istuimelle.
13. Kytke vyön liittimet ja aseta ne sitten solkeen (kuva 10). Kuulet tyypillisen naksahduksen (kuva 11).
14. Säädä päätuki (ks: Päätuen säätö).
15. Kiristä hihnat vetämällä hihnan säätöhihnasta (kuva 13).
16. Paina istuimen kiertopainiketta (11, kuva A) ja siirrä istuin kasvot menosuuntaan (kuva 15). Oikeasta asetuksesta ilmoittaa napsautus.
17. Säädä istuin kallistuksen säätöpainikkeella johonkin viidestä käytettävissä olevasta asennosta (ks: istuimen kallistuksen säätö).

**Huomio!** Varmista, että turvavyöt istuvat tiukasti lapsen vartalon ympärillä ja että ne eivät ole kiertyneet. Varmista, että lantiovyöt kulkevat alhaalla ja suojaavat lapsen lantiota. Väiden on oltava tiukasti lapsen vartaloa vasten, mutta ne eivät saa olla liian tiukat ja aiheuttaa epämukavuutta.

## KASVOT MENOSUUNTAAN (100–150 CM)

1. Taita vakautusjalka (ks: Istuimen irrottaminen - vakauttava jalka).
2. Irrota turvavyöt (ks. Turvavöiden irrottaminen).
3. Paina istuimen kiertopainiketta (11, kuva A) ja siirrä istuin kasvot menosuuntaan (kuva 15). Oikeasta asetuksesta ilmoittaa napsautus.
4. Aseta istuin auton sohvalle asennusta varten varattuun tilaan.

**Huomio!** Jos asennat ilman Isofix-järjestelmää, ohita vaiheet 5 – 6.

5. Paina vaihdepainiketta ja vedä Isofix-varret ulos (kuva 2). Kiinnitä ISOFIX-varret auton penkillä oleviin kiinnityspisteisiin (kuva 3). Varret lukittuvat toisiinsa ja kuulet luonteenomaisen naksahduksen. ISOFIX-painikkeen vihreän ilmaisimien on oltava näkyvissä istuimen molemmilla puolilla (kuva 4).
6. Käytä tarvittaessa mukana toimitettuja ISOFIX-ohjaimia (kuva 5).
7. Paina istuin turvaistuimen selkänojaa vasten. Työnnä alustaa vasen-oikea -liikkeellä kohti selkänojaa ja varmista, että se painuu mahdollisimman tiukasti auton istuinta vasten (kuva 6).
8. Aseta lapsi istuimelle ja säädä pääntuki (ks: Pääntuen säätö).
9. Irrota auton turvavyö.
10. Vie olkavyö olkavyön ohjaimen läpi, joka sijaitsee istuimen pääntuessa (2, kuva A). Vie lantiovyö sen ohjaimen läpi (6, kuva A).
11. Kiinnitä turvavyöt (kuva 16). Kuulet selvän naksahduksen.
12. Varmista, että vyö ei ole kiertynyt.
13. Varmista, että vyöt ovat oikein paikoillaan ohjaimissa ja kiristettyinä ja että vyölukko ei ole liian lähellä lantiovyön ohjainta.
14. Säädä istuin kallistuksen säätöpainikkeella johonkin viidestä käytettävissä olevasta asennosta (ks: istuimen kallistuksen säätö).

## SOLJEN HÄLYTYSTOIMINTO

Vyölukko antaa lyhyen äänimerkin, kun turvavyöt avataan, jotta vanhempi saa hälytyksen, jos lapsi yllättäen avaa turvavyön.

## NAPPIPARISTON VAIHTO

Irrota kannattimen takana oleva suojuus (4, kuva A) ruuvimeisselillä. Aseta akku takaisin paikalleen ja ruuvaa kansi kiinni.

## ISTUIMEN IRROTTAMINEN - VAKAUTUSJALKA

Paina vakautusjalan säätöpainiketta (13, kuva A) ja liu'uta sitten jalan jatko-osaa sisään. Vakautusjalan lukituksen merkkivalo muuttuu punaiseksi. Taita vakautusjalka kokoon työntämällä se istuimen pohjaan.



## ISTUIMEN IRROTTAMINEN – ISOFIX

Työnnä Isofix-järjestelmän siirtopainiketta (10, kuva A) molemmin puolin ja irrota Isofix-varret. Kiinnikkeet vapautuvat ja ISOFIX-ilmaisimien väri vaihtuu vihreästä punaiseksi. Vedä Isofix-painikkeet sisään istuimen pohjaan painamalla liukuvipua.

## TURVAVÖIDEN KELAUS

1. Löysää turvavyöt painamalla vyön säätöpainiketta (7, kuva A) ja vetämällä kevyesti olkavöistä (kuva 17). Avaa 5-pisteturvavyöt painamalla lukon keskipainiketta (4, kuva A).
2. Irrota metallisalvat ja nosta sitten selkänojan suojuksen yläosaa ja laske alaosaa (kuva 18).
3. Irrota turvavyön suojuukset (3, kuva A) ja aseta tämä vyön osa ja metalliset liittimet istuimen suojuksen alle (kuva 19).
4. Irrota 5-pisteturvavyön lukko haaransuojuksesta. Vie solki vaipassa olevan reiän läpi ja aseta se istuimessa, vaipan alla olevaan säilytyslokeroon (kuva 20). Sulje kaappi ja kiinnitä kansi takaisin.
5. Kiinnitä selkänojan suojuksen ala- ja yläosa takaisin yhteen.

Jos haluat irrottaa sisäänvedetyt turvavyöt, noudata edellä mainittuja ohjeita päinvastaisessa järjestyksessä.

## TURVAVÖIDEN IRROTTAMINEN

1. Säädä istuimen niskatuki korkeimpaan mahdolliseen asentoon (ks: Päätuen säätö).
2. Löysää turvavöitä niin paljon kuin mahdollista painamalla vyön säätöpainiketta (7, kuva A) ja vetämällä kevyesti olkavöistä (kuva 17). Avaa 5-pisteturvavyöt painamalla lukon keskipainiketta (4, kuva A).
3. Avaa käyttöopaslokero (15, kuva A). Irrota hihnat sisäpuolella olevasta metallivivusta (A, kuva 31) ja sitten metallisoljesta (B, kuva 31).
4. Irrota metallisalvat ja nosta sitten selkänojan suojuksen yläosaa ja laske alaosaa (kuva 18).
5. Vedä istuimen etuosassa olevat olkahihnat ulos. Piilota lantiovyöt ja niiden metalliset liittimet istuimen suojuksen alle.
6. Irrota 5-pisteturvavyön lukko haaransuojuksesta. Vie solki vaipassa olevan reiän läpi ja aseta se istuimessa, vaipan alla olevaan säilytyslokeroon (kuva 20). Sulje kaappi ja kiinnitä kansi takaisin.
7. Kiinnitä selkänojan suojuksen ala- ja yläosa takaisin yhteen.

## KIERTYMISENESTOKEHYKSEN SÄÄTÖ

**Huomio!** Koskee taaksepäin suuntautuvaa asennusta.

Jos haluat säätää pyörimisenestokehyksen johonkin kahdesta käytettävissä olevasta asennosta, paina kehyksen säätöpainiketta (17, kuva A) ja muuta asetusta (kuva 21).

Asetusta muuttamalla voit sovittaa rungon paremmin auton istuimeen ja lisätä jalkatilaa selkä menosuuntaan asennetussa istuimessa.

## PÄÄNTUEN SÄÄTÖ

Pääntuen korkeuden muuttaminen:

1. Löysää turvavöitä pitäen kiinni turvavyön kireyden säätöpainikkeesta (7, kuva A). Näin voit säätää pääntuen korkeutta vapaammin.
2. Vedä pääntuen säätövipusta (14, kuva A) ja säädä pääntuen korkeus lapsen olkapäiden tasolle (kuva 22).

**Huomio!** Pääntuki on säädettävä siten, että olkahihnat eivät ole liian korkealla, esimerkiksi korvien kohdalla tai niiden yläpuolella, eivätkä liian alhaalla, esimerkiksi lapsen selän takana (kuva 23).

## ISTUIMEN KALLISTUKSEN SÄÄTÖ

Jos haluat säätää istuimen kallistusta, paina kallistuksen säätövipua (8, kuva A) ja siirrä istuin haluttuun asentoon (kuva 24). Siirrä istuinta hieman, kunnes kuulet selvän "naksahduksen" - istuin on kiinnitetty valittuun asentoon.

Istuimessa on 5 kallistussäätöastetta taaksepäin ja eteenpäin suunnatuissa asennoissa.

**Huomio!** Käytä istuinta selkä menosuuntaan asennettuna.

## ISTUIMEN KÄÄNTÄMINEN

Kääntömekanismi on ominaisuus, joka auttaa asettamaan lapsen mukavasti istuimeen tai poistamaan hänet istuimesta.

Paina istuimen kiertopainiketta (11, kuva A) ja käännä istuinta 90 astetta. Tämän ominaisuuden avulla voit helposti asettaa lapsesi istuimeen ja poistaa hänet istuimesta.

Paina taas istuimen kiertopainiketta (11, kuva A) ja säädä istuin taaksepäin tai eteenpäin suunnattuun asentoon (kuva 25). Yritä siirtää istuinta - oikein kiinnitetty istuin ei anna sinun muuttaa asentoa (kuva 26).

## PÄÄLLYSTEIDEN IRROTTAMINEN JA KIINNITTÄMINEN

Avaa vetoketju ja liu'uta kansi kokonaan pois istuimen rungosta. Tätä varten:

1. Säädä pääntuki korkeimpaan mahdolliseen asentoon (ks: Pääntuen säätö).
2. Irrota turvavyöt
3. Irrota ja poista turvavyön suojatyyny.
4. Aloita irrottaminen pääntuen päällä olevasta suojuksesta. Irrota ensin metallilukot (kuva 27).
5. Irrota metallilukot ja poista sitten loput kannen osat (kuva 28).

Jos haluat kiinnittää suojuksen takaisin istuimeen, suorita edellä mainitut vaiheet käänteisessä järjestyksessä.

## EDISTYNEEN SIVUSUOJUKSEN ASENTAMINEN JA IRROTTAMINEN

**Huomio!** Turvatyyny on sijoitettava istuimen oveen päin olevalle puolelle. Aseta suojapatja sille varattuun paikkaan (19, kuva A). Aseta sen ylempi ja alempi kiinnityselementti vastaaviin reikiin (kuva 29).

Irrota se painamalla törmästyynyn päällä olevaa painiketta ja irrottamalla se sitten varovasti (kuva 30)

## PUHDISTUS JA HOITO

Kansi voidaan pestä käsin enintään 30 °C:n lämpötilassa. Älä käytä kuivausrumpua kuivaamiseen. Päällistä ei saa altistaa auringonvalolle kuivumisen ajaksi. Muoviosat voidaan puhdistaa kostealla liinalla ja miedolla pesuaineella.

**Huomio!** Älä käytä voimakkaita pesu- tai valkaisuaineita.

*Kuvat ovat vain havainnollistavia, tuotteiden todellinen ulkonäkö voi poiketa kuvissa esitetystä.*



Tuote täyttää Euroopan unionin direktiivien vaatimukset. Direktiivin 2012/19/EU mukaisesti tämä tuote kuuluu erilliskeräykseen. Tuotetta ei saa hävittää yhdyskuntajätteen mukana, koska se voi aiheuttaa riskin ympäristölle ja ihmisten terveydelle. Palauta käytetty tuote sähkö- ja elektroniikkalaitteiden kierrätyskeskukseen.

**Caro cliente!**

Se tiver quaisquer comentários ou questões sobre o produto que adquiriu, contacte-nos: [help@lionelo.com](mailto:help@lionelo.com)

**Fabricante:**

BrandLine Group Sp. z o.o.  
A. Kręglewskiego 1, 61-248 Poznań, Polónia

**Informações para o grupo de altura 40 a 105 cm (peso máximo da criança 18 kg)****ATENÇÃO**

Este é um sistema de retenção infantil aprimorado da categoria "i-Size". Foi homologado de acordo com o regulamento n.º 129 da ONU e destinado a ser utilizado nos lugares de assento de categoria "i-Size" indicados pelo fabricante do veículo no manual do utilizador.

Em caso de dúvida, consultar o fabricante ou o revendedor do sistema avançado de retenção infantil.

**Informações para o grupo de altura de 100 a 150 cm****ATENÇÃO**

Este é um dispositivo de retenção infantil aprimorado do tipo "assento elevatório de categoria i-Size". Foi homologado de acordo com o regulamento n.º 129 da ONU, para utilização principalmente nos lugares de assento "i-Size" indicados pelos fabricantes de veículos no manual de utilização do veículo. Em caso de dúvida, consultar o fabricante ou o revendedor do sistema avançado de retenção infantil.

O produto é adequado para instalação apenas em locais assinalados com o símbolo  da Fig. B, assinalados como i-Size.

O produto é apropriado para a montagem no lugar assinalado com o símbolo  na fig. A exclusivamente voltado para a frente do sentido de marcha e com o airbag desativado. Recomenda-se instalar a cadeira auto apenas nos bancos traseiros do automóvel.

## **ADVERTÊNCIAS:**

1. O produto é destinado a crianças com altura entre 40 e 150 cm.
2. Se o seu filho tiver menos de 15 meses de idade ou menos de 76 cm de altura, não utilize um banco virado para o sentido de marcha.
3. As partes duras e as partes de plástico do sistema de retenção infantil devem ser posicionadas e instaladas de forma a não poderem ser presas por um banco deslizante ou pela porta do veículo em condições normais de funcionamento do veículo.
4. Para a instalação virada para a retaguarda, não utilize o sistema de retenção infantil quando o airbag frontal estiver ativo.
5. Os cintos de segurança que prendem a criança devem estar bem ajustados ao tamanho da criança. Os cintos não devem estar torcidos.
6. As cintas que fixam o sistema de retenção ao veículo devem estar bem apertadas e a perna estabilizadora deve estar em contacto com o piso do automóvel.
7. Certifique-se de que as partes inferiores dos cintos passam baixo, para proteger adequadamente a zona pélvica.
8. Se o produto foi exposto a fatores fortes (como um impacto), deverá ser substituído.
9. Não devem ser feitas alterações na cadeira auto ou adicionados novos componentes sem a aprovação do órgão de homologação. Para garantir a máxima segurança da criança, o equipamento deve ser instalado e utilizado de acordo com as instruções.
10. Os componentes plásticos desta cadeira auto podem aquecer ao sol e causar queimaduras na pele da criança.
11. Nunca deixe a criança sozinha no assento dentro do veículo.
12. A bagagem e outros itens semelhantes devem ser devidamente fixados para evitar que, em caso de colisão, causem lesões.

13. Não utilize a cadeira auto sem a capa de tecido original.
14. A capa não pode ser substituído por um artigo de outro kit. É um componente integral e afeta o funcionamento do sistema de retenção.
15. Mantenha sempre esta instrução consigo.
16. Leia o manual do fabricante do veículo.
17. O dispositivo pode não ser compatível com todos os veículos homologados quando ajustado para alturas acima de 135 cm.



## INFORMAÇÕES SOBRE AS PILHAS

1. **AVISO Este produto contém uma pilha de botão. A ingestão de uma pilha de botão pode causar graves queimaduras químicas internas.**
2. **AVISO Descarte imediatamente as pilhas usadas. Mantenha as baterias novas e usadas fora do alcance das crianças. Se houver suspeita de que uma pilha foi ingerida ou inserida em qualquer parte do corpo, procure ajuda médica imediatamente.**
3. Não recarregue as pilhas descartáveis.
4. Insira as pilhas no compartimento de acordo com as polaridades (+ e -) e as marcações no interior do compartimento.
5. Retire sempre as pilhas descarregadas. Uma pilha deixada no produto pode vazar ou explodir, danificando o produto.
6. Não provoque curto-circuito nos terminais de alimentação.
7. Para garantir o bom funcionamento do dispositivo, verifique se utiliza pilhas do tipo CR1620 3V.
8. Se o produto não for utilizado durante um longo período, retire a pilha do compartimento.
9. Mantenha as pilhas fora do alcance das crianças.
10. Não jogue as pilhas no fogo. Risco de explosão.
11. Descarte as pilhas de acordo com a legislação em vigor, colocando-as em recipientes apropriados.

## LISTA DE PEÇAS (FIG. A)

1. Apoio de cabeça
2. Guia do cinto de ombro
3. Proteções dos cintos de segurança da cadeira auto
4. Fecho dos cintos da cadeira auto
5. Cintos de segurança da cadeira auto
6. Guia do cinto pélvico
7. Botão de regulação da tensão dos cintos de segurança da cadeira auto
8. Alavanca de regulação da inclinação do assento
9. Correia de regulação da tensão dos cintos de segurança da cadeira auto
10. Botão deslizante ISOFIX
11. Botão de rotação do assento
12. Pé de apoio
13. Botão de ajuste do pé de apoio
14. Alavanca de ajuste do encosto de cabeça
15. Compartimento para o manual de instruções
16. Estrutura antirrotação
17. Botão de regulação da estrutura antirrotação
18. Guias ISOFIX
19. Proteção lateral avançada
20. Almofada redutora

## INSTALAÇÃO NO CARRO

Instalação da cadeira auto	Orientação da cadeira auto	Posição da cadeira auto	Dimensões da criança
<p>- Montagem com ISOFIX e pé estabilizador</p> <p>- Criança segura com os cintos de segurança da cadeira auto</p> <p><b>A cadeira auto deve ser ajustada em uma das 5 posições disponíveis (ver: Ajuste da inclinação do assento).</b></p>	Virado para a retaguarda		<p>De 40 a 105 cm</p> <p><b>Peso da criança: no máximo 18 kg</b></p>
<p>- Montagem com ISOFIX e pé estabilizador</p> <p>- Criança segura com os cintos de segurança da cadeira auto</p> <p><b>A cadeira auto deve ser ajustada em uma das 5 posições de inclinação do encosto disponíveis (ver: Ajuste da inclinação do assento).</b></p>	De frente para o sentido de marcha		<p>De 76 a 105 cm</p> <p><b>Peso da criança: no máximo 18 kg</b></p>

Instalação da cadeira auto	Orientação da cadeira auto	Posição da cadeira auto	Dimensões da criança
<p>- Instalação com ISOFIX e cintos do carro - Instalação apenas com os cintos do carro</p> <p><b>A cadeira auto deve ser ajustada em uma das 5 posições de inclinação do encosto disponíveis (ver: Ajuste da inclinação do assento).</b></p>	De frente para o sentido de marcha		De 100 a 150 cm

## VIRADO PARA A RETAGUARDA (40 – 105 CM)

**Atenção!** Crianças com altura inferior a 76 cm devem usar o assento exclusivamente com o almofada redutora.

1. Estenda o pé de apoio (fig. 1) e coloque a estrutura antirrotação na posição selecionada (ver: Ajuste da estrutura antirrotação).
2. Coloque a cadeira auto no banco do carro.
3. Pressione o botão deslizante e estenda os braços ISOFIX (fig. 2). Fixe os braços ISOFIX nos pontos de fixação situados no banco do carro (fig. 3). Os braços encaixam-se e ouve-se o clique característico. O indicador verde no botão ISOFIX deve ser visível em ambos os lados da cadeira auto (fig. 4).
4. Se necessário, utilize as guias ISOFIX incluídas no conjunto (fig. 5).
5. Pressione a cadeira contra o encosto do banco do carro. Empurre a base com movimentos de lado a lado em direção ao encosto para garantir que esteja firmemente pressionada contra o banco do carro (fig. 6).
6. Pressione o botão de ajuste do pé de apoio (13, fig. A) e faça deslizar a parte retraída (fig. 7).
7. Ajuste a altura do pé para que a base toque no piso do veículo. Agora pode soltar o botão.
8. Certifique-se de que o indicador de extensão do pé de apoio esteja verde e que o pé toque no piso do carro e não esteja torto (A, fig. 7).

**ATENÇÃO!** Nunca monte a base do pé de apoio no compartimento do piso do carro. Isso pode danificar o compartimento em caso de acidente. Em caso de dúvida, consulte o manual do veículo.

**ATENÇÃO!** O pé de apoio nunca deve ficar suspenso no ar e não podem ser colocados objectos debaixo dele.

9. Pressione a alavanca de rotação do assento (11, fig. A) e, em seguida, ajuste o assento na posição lateral, a 90 graus (fig. 8).



- Desaperte os cintos de segurança premindo o botão de regulação dos cintos (7, fig. A) e puxando suavemente os cintos de ombros (fig. 9).
- Para desapertar os cintos de segurança de 5 pontos, pressione o botão vermelho da fivela (fig. 12).
- Coloque a criança no assento.
- Una os conectores dos cintos e insira-os na fivela (fig. 10). Ouve-se um clique característico (fig. 11).
- Ajuste o apoio de cabeça (ver: Ajuste do apoio de cabeça).
- Aperte os cintos, puxando a correia de regulação dos cintos (fig. 13).
- Pressione o botão de rotação do assento (11, fig. A) e, em seguida, ajuste o banco para a posição virada para trás (fig. 14). A posição correta será sinalizada com um clique.
- Utilizando o botão de ajuste de inclinação, coloque o assento numa das 5 posições disponíveis (ver: Ajuste da inclinação do assento).

**Atenção!** A almofada redutora deve ser removida quando o assento for utilizado por uma criança com altura superior a 76 cm.

**Atenção!** Certifique-se de que os cintos de segurança estejam bem apertados à volta do corpo da criança e que não estejam torcidos. Certifique-se de que os cintos de segurança subabdominais sejam baixos e protejam a pélvis da criança. Os cintos devem ser apertados contra o corpo da criança, mas não devem ser demasiado apertados e causar desconforto.

## DE FRENTE PARA O SENTIDO DE MARCHA (76 – 105 CM)

- Estenda o pé de apoio (fig. 1) e coloque a estrutura antirrotação na posição selecionada (ver: Ajuste da estrutura antirrotação).
- Coloque a cadeira auto no banco do carro.
- Pressione o botão deslizante e estenda os braços ISOFIX (fig. 2). Fixe os braços ISOFIX nos pontos de fixação situados no banco do carro (fig. 3). Os braços encaixam-se e ouve-se o clique característico. O indicador verde no botão ISOFIX deve ser visível em ambos os lados da cadeira auto (fig. 4).
- Se necessário, utilize as guias ISOFIX incluídas no conjunto (fig. 5).
- Pressione a cadeira contra o encosto do banco do carro. Empurre a base com movimentos de lado a lado em direção ao encosto para garantir que esteja firmemente pressionada contra o banco do carro (fig. 6).
- Pressione o botão de ajuste do pé de apoio (13, fig. A) e faça deslizar a parte retraída (fig. 7).

7. Ajuste a altura do pé para que a base toque no piso do veículo. Agora pode soltar o botão.
8. Certifique-se de que o indicador de extensão do pé de apoio esteja verde e que o pé toque no piso do carro e não esteja torto (A, fig. 7).

**ATENÇÃO!** Nunca monte o pé de apoio no compartimento do piso do carro. Isso pode danificar o compartimento em caso de acidente. Em caso de dúvida, consulte o manual do veículo.

**ATENÇÃO!** O pé de apoio nunca deve ficar suspenso no ar e não podem ser colocados objetos debaixo dele.

9. Pressione a alavanca de rotação do assento (11, fig. A) e, em seguida, ajuste o assento na posição lateral, a 90 graus (fig. 8). A posição correta será sinalizada com um clique.
10. Desaperte os cintos de segurança premindo o botão de regulação dos cintos (7, fig. A) e puxando suavemente os cintos de ombros (fig. 9).
11. Para desapertar os cintos de segurança de 5 pontos, pressione o botão vermelho da fivela (fig. 12).
12. Coloque a criança no assento.
13. Una os conectores dos cintos e insira-os na fivela (fig. 10). Ouve-se um clique característico (fig. 11).
14. Ajuste o apoio de cabeça (ver: Ajuste do apoio de cabeça).
15. Aperte os cintos, puxando a correia de regulação dos cintos (fig. 13).
16. Pressione o botão de rotação do assento (11, fig. A) e, em seguida, ajuste o banco para a posição virada para frente para o sentido de marcha (fig. 15). A posição correta será sinalizada com um clique.
17. Utilizando o botão de ajuste de inclinação, coloque o assento numa das 5 posições disponíveis (ver: Ajuste da inclinação do assento).

**Atenção!** Certifique-se de que os cintos de segurança estejam bem apertados à volta do corpo da criança e que não estejam torcidos. Certifique-se de que os cintos de segurança subabdominais sejam baixos e protejam a pélvis da criança. Os cintos devem ser apertados contra o corpo da criança, mas não devem ser demasiado apertados e causar desconforto.

## **DE FRENTE PARA O SENTIDO DE MARCHA (100 – 150 CM)**

1. Dobre o pé de apoio (ver: Desmontagem da cadeira auto – pé de apoio).
2. Desmonte os cintos da cadeira auto (ver: Desmontagem dos cintos da cadeira auto).

3. Pressione o botão de rotação do assento (11, fig. A) e, em seguida, ajuste o banco para a posição virada para frente para o sentido de marcha (fig. 15). A posição correta será sinalizada com um clique.
4. Coloque a cadeira auto no assento do carro no local designado para a instalação.

**Atenção!** No caso de instalação sem o sistema ISOFIX, ignore os passos 5 a 6.

5. Pressione o botão deslizante e estenda os braços ISOFIX (fig. 2). Fixe os braços ISOFIX nos pontos de fixação situados no banco do carro (fig. 3). Os braços encaixam-se e ouve-se o clique característico. O indicador verde no botão ISOFIX deve ser visível em ambos os lados da cadeira auto (fig. 4).
6. Se necessário, utilize as guias ISOFIX incluídas no conjunto (fig. 5).
7. Pressione a cadeira contra o encosto do banco do carro. Empurre a base com movimentos de lado a lado em direção ao encosto para garantir que esteja firmemente pressionada contra o banco do carro (fig. 6).
8. Coloque a criança no assento e ajuste o apoio de cabeça (ver: Ajuste do apoio de cabeça).
9. Retire o cinto de segurança do automóvel.
10. Passe o cinto de ombro pela guia do cinto de ombro, que está localizada no apoio de cabeça do assento (2, fig. A). Passe o cinto pélvico pela guia do cinto pélvico (6, fig. A).
11. Aperte os cintos de segurança (fig. 16). Ouve-se um clique característico.
12. Certifique-se de que os cintos não estejam torcidos.
13. Certifique-se de que os cintos estejam corretamente posicionados nas guias e apertados e que a fivela não esteja demasiado próxima da guia do cinto pélvico.
14. Utilizando o botão de ajuste de inclinação, coloque o assento numa das 5 posições disponíveis (ver: Ajuste da inclinação do assento).

## **FUNÇÃO DE ALARME DE FIVELA**

A fivela do cinto de segurança emite um breve alarme sonoro quando os cintos de segurança ficam desapertados, para que os pais sejam informados se a criança desapertar o cinto inesperadamente.

## **SUBSTITUIÇÃO DA PILHA DE BOTÃO**

Desaperte a tampa da parte traseira da fivela com uma chave de fendas (4, fig. A). Substitua a pilha e aparafuse a tampa.

## **DESMONTAGEM DA CADEIRA AUTO – PÉ DE APOIO**

Pressione o botão de ajuste do pé de apoio (13, fig. A) e introduza a parte extensível. O indicador de trava do pé de apoio mudará de cor para vermelho. Dobre o pé de apoio e guarde-o na base da cadeira auto.

## **DESMONTAGEM DA CADEIRA – ISOFIX**

Pressione o botão deslizante ISOFIX (10, fig. A) em ambos os lados e liberte os braços ISOFIX. As fixações serão libertadas e a cor dos indicadores ISOFIX mudará de verde para vermelho. Recolha os braços ISOFIX na base da cadeira auto, pressionando o botão deslizante.

## **RETRAÇÃO DOS CINTOS DE SEGURANÇA DA CADEIRA AUTO**

1. Desaperte os cintos de segurança premindo o botão de regulação dos cintos (7, fig. A) e puxando suavemente os cintos de ombros (fig. 17). Desaperte os cintos de segurança de 5 pontos, premindo o botão central da fivela (4, fig. A).
  2. Desaperte os fechos metálicos e levante a parte superior e inferior da capa do encosto (fig. 18).
  3. Desaperte as coberturas dos cintos de segurança (3, fig. A) e coloque esta parte dos cintos e os conectores metálicos por baixo da capa do assento (fig. 19).
  4. Remova a fivela dos cintos de segurança de 5 pontos do protetor da virilha. Introduza a fivela no orifício da capa e coloque-a no compartimento localizado no assento, por baixo da capa (fig. 20). Feche o compartimento e volte a colocar a capa.
  5. Volte a fixar as capas inferior e superior do encosto.
- Para remover os cintos de segurança retraídos, execute os passos acima na ordem inversa.

## **REMOÇÃO DOS CINTOS DA CADEIRA AUTO**

1. Ajuste o apoio de cabeça do assento para a posição mais elevada possível (ver: Ajuste do apoio de cabeça).
2. Desaperte os cintos de segurança premindo o botão de regulação dos cintos (7, fig. A) e puxando suavemente os cintos de ombro (fig. 17).

Desaperte os cintos de segurança de 5 pontos, premindo o botão central da fivela (4, fig. A).

3. Abra o compartimento do manual de instruções (15, fig. A). Retire os cintos da alavanca metálica interior (A, fig. 31) e depois da fivela metálica (B, fig. 31).
4. Desaperte os fechos metálicos e levante a parte superior e inferior da capa do encosto (fig. 18).
5. Puxe os cintos de ombro na parte dianteira da cadeira auto. Guarde os cintos pélvicos sob a capa da cadeira auto, juntamente com os conectores metálicos.
6. Remova a fivela dos cintos de segurança de 5 pontos do protetor da virilha. Introduza a fivela no orifício da capa e coloque-a no compartimento localizado no assento, por baixo da capa (fig. 20). Feche o compartimento e volte a colocar a capa.
7. Volte a fixar as capas inferior e superior do encosto.

## **AJUSTE DA ESTRUTURA ANTIRROTAÇÃO**

**Atenção!** Aplica-se à instalação virada para a retaguarda.

Para colocar a estrutura antirrotação numa das duas posições disponíveis, pressione o botão de ajuste da estrutura (17, fig. A) e altere a configuração (fig. 21). Mudar a posição ajuda a estrutura a ajustar-se melhor à cadeira auto e aumenta o espaço para as pernas virado para a retaguarda.

## **AJUSTE DO APOIO DE CABEÇA**

Para ajustar a altura do encosto de cabeça:

1. Pressionando o botão de ajuste da tensão dos cintos de segurança (7, fig. B), afrouxe os cintos. Isso permitirá ajustar a altura do apoio de cabeça com mais facilidade.
2. Puxe a alavanca de ajuste do apoio de cabeça (14, fig. A) e ajuste a altura do apoio de cabeça ao nível dos ombros da criança (fig. 22).

**Atenção!** O apoio de cabeça deve ser ajustado de forma que os cintos de ombro não fiquem muito altos, por exemplo, na linha das orelhas ou acima, nem muito baixos, por exemplo, atrás das costas da criança (fig. 23).

## **AJUSTE DA INCLINAÇÃO DO ASSENTO**

Para ajustar a inclinação do assento, pressione a alavanca de ajuste de inclinação (8, fig. A) e ajuste a cadeira auto na posição desejada (fig. 24). Desloque ligeiramente o banco até ouvir um som de “clique” distinto – o assento foi fixado na posição selecionada.

A cadeira auto possui 5 níveis de ajuste de inclinação, tanto na posição virada para a frente como para trás.

**Atenção!** Na posição virada para a retaguarda, utilize a cadeira auto na posição reclinada.

## **ROTAÇÃO DA CADEIRA AUTO**

O mecanismo de rotação do assento é uma função que facilita de forma confortável a colocação ou retirada da criança do assento.

Pressione a alavanca de rotação do assento (11, fig. A) e gire o assento em 90 graus. Com esta função, poderá colocar e retirar a criança da cadeira auto com facilidade.

Pressione o botão de rotação do assento (11, fig. A) e, em seguida, ajuste o banco para a posição virada para a frente ou retaguarda para o sentido de marcha (fig. 25). Tente deslocar o assento – se estiver bem fixo não lhe permitirá mudar de posição (fig. 26).

## **REMOÇÃO E COLOCAMENTO DA CAPA**

É necessário abrir o fecho de correr e retirar completamente a capa do corpo da cadeira auto. Para o efeito:

1. Coloque o apoio de cabeça na posição mais alta possível (ver: Ajuste do apoio de cabeça).
2. Desaperte os cintos do assento
3. Desaperte e retire as almofadas de proteção dos cintos de segurança
4. Inicie a remoção da capa situada no apoio de cabeça. Primeiro, solte os fechos metálicos (fig. 27).
5. Desaperte os fechos metálicos e retire os elementos restantes da capa (fig. 28).

Para recolocar a capa na cadeira auto, siga os passos acima na ordem inversa

## INSTALAÇÃO E REMOÇÃO DE PROTEÇÃO LATERAL AVANÇADA

**Atenção!** A almofada de proteção deve ser colocada na lateral do assento virada para a porta do automóvel.

Coloque a almofada de proteção no local designado (19, fig. A). Para tal, insira os elementos de montagem superior e inferior nos orifícios apropriados (fig. 29). Para desmontar, pressione o botão da almofada de proteção e retire-a cuidadosamente (fig. 30)

## LIMPEZA E MANUTENÇÃO

A capa pode ser lavada à mão a uma temperatura máxima de 30°C. Não utilize uma máquina de secar roupa para secar. Não expor a capa à luz solar direta para secagem. Os componentes de plástico podem ser limpos com um pano húmido e detergente suave.

**Atenção!** Não utilizar detergentes fortes nem agentes de branqueamento.

*As imagens são meramente ilustrativas; o aspeto real dos produtos pode ser diferente do apresentado nas imagens.*



Este produto está em conformidade com as exigências das diretivas da União Europeia.

De acordo com a Diretiva 2012/19/UE, este produto está sujeito a recolha seletiva. O produto não deve ser descartado juntamente com os resíduos urbanos, pois pode representar risco ao meio ambiente e à saúde humana. O produto usado deve ser entregue em um ponto de reciclagem de equipamentos elétricos e eletrónicos.

GR

### Αγαπητέ Πελάτη!

Εάν έχετε οποιαδήποτε σχόλια ή ερωτήσεις σχετικά με το προϊόν που αγοράσατε, παρακαλούμε επικοινωνήστε μαζί μας: [help@lionelo.com](mailto:help@lionelo.com)

### Κατασκευαστής:

BrandLine Group Sp. z o. o.

A. Kręglewskiego 1, 61-248 Poznań, Πολωνία

**Πληροφορίες για ομάδα αναστήματος από 40 έως 105 εκ. (μέγιστο βάρος παιδιού 18 κιλά)**

### **ΠΡΟΣΟΧΗ**

Πρόκειται για μια βελτιωμένη συσκευή συγκράτησης παιδιών κατηγορίας „i-Size“. Έχει εγκριθεί σύμφωνα με τον κανονισμό αριθ. 129 του ΟΗΕ, για χρήση σε θέσεις καθισμάτων κατηγορίας "i-Size" όπως υποδεικνύεται από τους κατασκευαστές οχημάτων στο εγχειρίδιο χρήσης του οχήματος.

Σε περίπτωση αμφιβολιών, συμβουλευτείτε τον κατασκευαστή ή τον έμπορο λιανικής πώλησης της βελτιωμένης συσκευής συγκράτησης παιδιών.

**Πληροφορίες για ομάδα αναστήματος από 100 έως 150 εκ.**

### **ΠΡΟΣΟΧΗ**

Πρόκειται για μια βελτιωμένη συσκευή συγκράτησης παιδιών τύπου "παιδικό κάθισμα ανύψωσης κατηγορίας i-Size". Έχει εγκριθεί σύμφωνα με τον κανονισμό 129 του ΟΗΕ, για χρήση κυρίως στις θέσεις καθισμάτων για "i-Size", όπως υποδεικνύεται από τους κατασκευαστές οχημάτων στο εγχειρίδιο χρήσης του οχήματος.

Σε περίπτωση αμφιβολιών, συμβουλευτείτε τον κατασκευαστή ή τον έμπορο λιανικής πώλησης της βελτιωμένης συσκευής συγκράτησης παιδιών.

Το προϊόν είναι κατάλληλο για εγκατάσταση αποκλειστικά στις θέσεις που επισημαίνονται με το σύμβολο  της εικ. Β, με την ένδειξη i-Size.

Το προϊόν είναι κατάλληλο για εγκατάσταση στη θέση που επισημαίνεται με το σύμβολο  της εικ. Β, αποκλειστικά με το εμπρόσθιο μέρος να κοιτάει προς την κατεύθυνση κίνησης και με απενεργοποιημένο τον αερόσακο. Συνιστάται η τοποθέτηση του παιδικού καθίσματος μόνο στα πίσω καθίσματα του αυτοκινήτου.

## **ΠΡΟΕΙΔΟΠΟΙΗΣΕΙΣ:**

1. Το προϊόν έχει σχεδιαστεί για παιδιά με ύψος μεταξύ 40 και 150 εκ.
2. Εάν το παιδί σας είναι μικρότερο από 15 μηνών ή έχει ύψος μικρότερο από 76 εκατοστά, μη χρησιμοποιείτε το κάθισμα με φορά προς την κατεύθυνση κίνησης.



3. Τα σκληρά στοιχεία και τα πλαστικά μέρη της συσκευής συγκράτησης παιδιών πρέπει να τοποθετούνται και να εγκαθίστανται με τέτοιο τρόπο ώστε, υπό κανονικές συνθήκες λειτουργίας του οχήματος, να μην μπορούν να παγιδευτούν από το σύρσιμο του καθίσματος ή την πόρτα του οχήματος.
4. Σε περίπτωση τοποθέτησης με την πλάτη προς την κατεύθυνση κίνησης, μη χρησιμοποιείτε το παιδικό κάθισμα σε θέσεις στις οποίες είναι ενεργός ο μπροστινός αερόσακος.
5. Οι ζώνες του συγκράτησης των παιδιών πρέπει να είναι καλά προσαρμοσμένες στη δομή του σώματος του παιδιού. Οι ζώνες δεν πρέπει να είναι συστραμμένες.
6. Οι ιμάντες που στερεώνουν τη συσκευή συγκράτησης στο όχημα πρέπει να είναι τεντωμένοι ενώ το πόδι σταθεροποίησης πρέπει να βρίσκεται σε επαφή με το πάτωμα του αυτοκινήτου.
7. Βεβαιωθείτε ότι οι ιμάντες γοφών βρίσκονται χαμηλά ώστε να ασφαλίζουν επαρκώς τη λεκάνη.
8. Αντικαταστήστε το προϊόν εάν έχει εκτεθεί σε ισχυρά στοιχεία (όπως πρόσκρουση).
9. Μην κάνετε αλλαγές στο παιδικό κάθισμα και μην προσθέτετε νέα εξαρτήματα χωρίς την έγκριση της εγκριτικής αρχής. Για να εξασφαλίσετε τη μέγιστη δυνατή ασφάλεια για το παιδί, ο εξοπλισμός πρέπει να εγκαθίσταται και να χρησιμοποιείται όπως συνιστάται στις οδηγίες.
10. Τα πλαστικά τμήματα του παρόντος παιδικού καθίσματος μπορεί να θερμανθούν στον ήλιο και να προκαλέσουν εγκαύματα στο δέρμα του παιδιού.
11. Ποτέ μην αφήνετε ένα παιδί μόνο του στο παιδικό κάθισμα σε ένα όχημα.
12. Οι αποσκευές και παρόμοια αντικείμενα θα πρέπει να ασφαλίζονται έτσι ώστε να μην προκαλέσουν τραυματισμούς σε περίπτωση σύγκρουσης.
13. Μη χρησιμοποιείτε το κάθισμα χωρίς το υφασμάτινο κάλυμμά του.

14. Το κάλυμμα δεν επιτρέπεται να αντικατασταθεί με αντικείμενο από άλλο σετ. Αποτελεί αναπόσπαστο μέρος του σετ και επηρεάζει τη λειτουργία της συσκευής συγκράτησης.
15. Να έχετε πάντα μαζί σας αυτό το εγχειρίδιο χρήσης.
16. Εξοικειωθείτε με το εγχειρίδιο λειτουργίας του κατασκευαστή του οχήματος.
17. Η συσκευή ενδέχεται να μην ταιριάζει σε όλα τα εγκεκριμένα οχήματα όταν ρυθμίζεται για αναστήματα άνω των 135 εκ.



## **ΠΛΗΡΟΦΟΡΙΕΣ ΣΧΕΤΙΚΑ ΜΕ ΤΗΝ ΜΠΑΤΑΡΙΑ**

1. **ΠΡΟΕΙΔΟΠΟΙΗΣΗ:** Αυτό το προϊόν περιέχει επίπεδη μπαταρία. Εάν καταποθεί μια επίπεδη μπαταρία υπάρχει κίνδυνος σοβαρών χημικών εσωτερικών εκκαυμάτων.
2. **ΠΡΟΕΙΔΟΠΟΙΗΣΗ:** Απορρίψτε αμέσως τις χρησιμοποιημένες μπαταρίες. Φυλάξτε τις καινούργιες και τις χρησιμοποιημένες μπαταρίες μακριά από παιδιά. Σε περίπτωση υποψίας ότι ένα παιδί κατάπιε μια μπαταρία ή την εισήγαγε σε οποιοδήποτε μέρος του σώματός του, ζητήστε αμέσως ιατρική συμβουλή.
3. Μην επαναφορτίζετε μπαταρίες μίας χρήσης.
4. Τοποθετείτε την μπαταρία στη θήκη σύμφωνα με την πολικότητα (+ και -) και τις ενδείξεις στο εσωτερικό της θήκης.
5. Αφαιρείτε πάντα μια εξαντλημένη μπαταρία. Μια μπαταρία που παραμένει στο προϊόν μπορεί να έχει διαρροή ή να εκραγεί και να καταστρέψει το προϊόν.
6. Μη βραχυκυκλώνετε τους ακροδέκτες παροχής ρεύματος.
7. Για να διασφαλίσετε τη σωστή λειτουργία της συσκευής, βεβαιωθείτε ότι χρησιμοποιείται μπαταρία τύπου CR1620 3V.
8. Εάν το προϊόν δεν χρησιμοποιείται για μεγάλο χρονικό διάστημα, αφαιρέστε τη μπαταρία από τη θήκη.
9. Κρατήστε τη μπαταρία μακριά από παιδιά.
10. Μην πετάτε τη μπαταρία στη φωτιά. Κίνδυνος έκρηξης.
11. Απορρίψτε τις μπαταρίες σύμφωνα με τους κανονισμούς, απορρίπτοντάς τες σε ειδικά διαμορφωμένους περιέκτες.

## ΚΑΤΑΛΟΓΟΣ ΤΜΗΜΑΤΩΝ (ΕΙΚ. Α)

1. Προσκέφαλο
2. Οδηγός ζώνης ώμου
3. Κάλυμμα ζωνών παιδικού καθίσματος
4. Πόρπη ζωνών παιδικού καθίσματος
5. Ζώνες παιδικού καθίσματος
6. Οδηγός ζώνης γοφών
7. Πλήκτρο ρύθμισης της τάσης της ζώνης ασφαλείας
8. Μοχλός ρύθμισης κλίσης καθίσματος
9. Ιμάντας ρύθμισης της τάσης των ζωνών ασφαλείας
10. Πλήκτρο μετακίνησης ISOFIX
11. Πλήκτρο περιστροφής καθίσματος
12. Πόδι σταθεροποίησης
13. Πλήκτρο ρύθμισης ποδιού σταθεροποίησης
14. Μοχλός ρύθμισης προσκέφαλου
15. Θήκη οδηγίων χρήσης
16. Αντιπεριστροφικό πλαίσιο
17. Πλήκτρο ρύθμισης αντιπεριστροφικού πλαισίου
18. Οδηγός ISOFIX
19. Προηγμένη πλευρική προστασία
20. Μειωτικό ένθετο

## ΤΟΠΟΘΕΤΗΣΗ ΣΤΟ ΑΥΤΟΚΙΝΗΤΟ

Τοποθέτηση παιδικού καθίσματος	Προσανατολισμός παιδικού καθίσματος	Θέση παιδικού καθίσματος	Διαστάσεις του παιδιού
<p>- Τοποθέτηση μέσω ISOFIX και ποδιού σταθεροποίησης</p> <p>- Παιδί κουμπωμένο με ζώνες ασφαλείας παιδικού καθίσματος</p> <p><b>Ρυθμίστε το κάθισμα σε μία από τις 5 διαθέσιμες θέσεις (βλ: Ρύθμιση κλίσης καθίσματος).</b></p>	Με την πλάτη προς την κατεύθυνση κίνησης		Από 40 έως 105 εκ.  <b>Βάρος παιδιού: μέχρι 18 κιλά μέγιστο</b>
<p>- Τοποθέτηση μέσω ISOFIX και ποδιού σταθεροποίησης</p> <p>- Παιδί κουμπωμένο με ζώνες ασφαλείας παιδικού καθίσματος</p> <p><b>Ρυθμίστε το κάθισμα σε μία από τις 5 διαθέσιμες θέσεις κλίσης του στηρίγματος πλάτης (βλ: Ρύθμιση κλίσης καθίσματος).</b></p>	Κοιτώντας προς την κατεύθυνση κίνησης		Από 76 έως 105 εκ.  <b>Βάρος παιδιού: μέχρι 18 κιλά μέγιστο</b>

Τοποθέτηση παιδικού καθίσματος	Προσανατολισμός παιδικού καθίσματος	Θέση παιδικού καθίσματος	Διαστάσεις του παιδιού
<p>- Τοποθέτηση μέσω ISOFIX και ζωνών ασφαλείας αυτοκινήτου</p> <p>- Τοποθέτηση μόνο με ζώνες αυτοκινήτου</p> <p><b>Ρυθμίστε το κάθισμα σε μία από τις 5 διαθέσιμες θέσεις κλίσης του στηρίγματος πλάτης (βλ: Ρύθμιση κλίσης καθίσματος).</b></p>	Κοιτώντας προς την κατεύθυνση κίνησης		Από 100 έως 150 εκ.

## ΜΕ ΤΗΝ ΠΛΑΤΗ ΠΡΟΣ ΤΗΝ ΚΑΤΕΥΘΥΝΣΗ ΚΙΝΗΣΗΣ (40 - 105 ΕΚ.)

**Προσοχή!** Παιδιά με ύψος κάτω των 76 εκ. μπορούν να χρησιμοποιούν το κάθισμα μόνο μαζί με το μειωτικό ένθετο.

1. Τεντώστε το πόδι σταθεροποίησης (εικ. 1) και μετακινήστε το αντιπεριστροφικό πλαίσιο στην επιθυμητή θέση (βλ: Ρύθμιση αντιπεριστροφικού πλαισίου).
2. Τοποθετήστε το παιδικό κάθισμα στο κάθισμα του αυτοκινήτου.
3. Πατήστε το κουμπί μετατόπισης και τεντώστε τους βραχίονες ISOFIX (εικ. 2). Αγκυρώστε τους βραχίονες ISOFIX στις αγκυρώσεις που βρίσκονται στο κάθισμα του αυτοκινήτου (εικ. 3). Οι βραχίονες θα κλειδώσουν και θα ακούσετε το χαρακτηριστικό κλικ. Η πράσινη ένδειξη στο κουμπί ISOFIX πρέπει να είναι ορατή και στις δύο πλευρές του καθίσματος (εικ. 4).
4. Εάν είναι απαραίτητο, χρησιμοποιήστε τους παρεχόμενους οδηγούς ISOFIX (εικ. 5).
5. Πιέστε το παιδικό κάθισμα στην πλάτη του καθίσματος του αυτοκινήτου. Σπρώξτε τη βάση με μια κίνηση αριστερά-δεξιά προς την πλάτη για να βεβαιωθείτε ότι πιέζεται όσο το δυνατόν πιο σταθερά πάνω στο κάθισμα του αυτοκινήτου (εικ. 6).
6. Πατήστε το κουμπί ρύθμισης του ποδιού σταθεροποίησης (13, εικ. Α) και σύρετε προς τα έξω το ανασυρόμενο τμήμα του (εικ. 7).
7. Ρυθμίστε το ύψος του ποδιού έτσι ώστε το πόδι να συναντά αντίσταση από το δάπεδο του οχήματος. Τώρα μπορείτε να αφήσετε το πλήκτρο.

8. Βεβαιωθείτε ότι η ένδειξη επέκτασης του ποδιού του σταθεροποιητή είναι πράσινη και ότι το πόδι ακουμπά στο δάπεδο του αυτοκινήτου και δεν είναι στραβό (Α, εικ. 7)

**ΠΡΟΣΟΧΗ!** Ποτέ μην τοποθετείτε το πόδι από το πόδι στήριξης στο ντουλαπάκι στο δάπεδο του αυτοκινήτου. Αυτό ενέχει τον κίνδυνο να τιναχτεί το ντουλαπάκι κατά τη διάρκεια ενός ατυχήματος. Εάν έχετε αμφιβολίες, ανατρέξτε στο εγχειρίδιο χρήσης του οχήματος.

**ΠΡΟΣΟΧΗ!** Το πόδι στήριξης δεν πρέπει ποτέ να κρέμεται στον αέρα και δεν επιτρέπεται η τοποθέτηση αντικειμένων κάτω από αυτό.

9. Πατήστε το κουμπί περιστροφής του καθίσματος (11, εικ. Α) και έπειτα ρυθμίστε το κάθισμα σε πλάγια θέση, υπό γωνία 90 μοιρών (εικ. 8).
10. Χαλαρώστε τις ζώνες ασφαλείας πατώντας το κουμπί ρύθμισης της ζώνης (7, εικ. Α) και τραβώντας απαλά τις ζώνες ώμου (εικ. 9).
11. Για να απελευθερώσετε τις ζώνες ασφαλείας 5 σημείων, πατήστε το κόκκινο κουμπί στην πόρπη (εικ. 12).
12. Τοποθετήστε το παιδί στο κάθισμα.
13. Συνδέστε τους συνδέσμους της ζώνης και στη συνέχεια τοποθετήστε τους στην πόρπη (εικ. 10). Θα ακούσετε ένα χαρακτηριστικό κλικ (εικ. 11).
14. Ρυθμίστε το προσκέφαλο (βλ: Ρύθμιση προσκέφαλου).
15. Σφίξτε τις ζώνες τραβώντας τον ιμάντα ρύθμισης των ζωνών (εικ. 13).
16. Πατήστε το κουμπί περιστροφής του καθίσματος (11, εικ. Α) και έπειτα ρυθμίστε το κάθισμα σε θέση με την πλάτη προς την κατεύθυνση κίνησης (εικ. 14). Η σωστή ρύθμιση θα επισημανθεί με ένα κλικ.
17. Χρησιμοποιώντας το κουμπί ρύθμισης της κλίσης, ρυθμίστε το κάθισμα σε μία από τις 5 διαθέσιμες θέσεις (βλ: Ρύθμιση κλίσης καθίσματος).

**Προσοχή!** Το μειωτικό ένθετο πρέπει να αφαιρείται όταν το κάθισμα χρησιμοποιείται από παιδί με ύψος μεγαλύτερο από 76 εκ.

**Προσοχή!** Βεβαιωθείτε ότι οι ζώνες ασφαλείας εφαρμόζουν σφιχτά γύρω από το σώμα του παιδιού και ότι δεν είναι στριμμένες. Βεβαιωθείτε ότι οι ζώνες γοφών περνούν χαμηλά και προστατεύουν τη λεκάνη του παιδιού. Οι ζώνες πρέπει να εφαρμόζουν σφιχτά στο σώμα του παιδιού, αλλά δεν πρέπει να είναι πολύ σφιχτές και να προκαλούν δυσφορία.

## ΜΕ ΤΟ ΠΡΟΣΩΠΟ ΠΡΟΣ ΤΗΝ ΚΑΤΕΥΘΥΝΣΗ ΚΙΝΗΣΗΣ (76 - 105 ΕΚ)

1. Τεντώστε το πόδι σταθεροποίησης (εικ. 1) και μετακινήστε το αντιστροφικό πλαίσιο στην επιθυμητή θέση (βλ: Ρύθμιση αντιστροφικού πλαισίου).
2. Τοποθετήστε το παιδικό κάθισμα στο κάθισμα του αυτοκινήτου.
3. Πατήστε το κουμπί μετατόπισης και τεντώστε τους βραχίονες ISOFIX (εικ. 2). Αγκυρώστε τους βραχίονες ISOFIX στις αγκυρώσεις που βρίσκονται στο κάθισμα του αυτοκινήτου (εικ. 3). Οι βραχίονες θα κλειδώσουν και θα ακούσετε το χαρακτηριστικό κλικ. Η πράσινη ένδειξη στο κουμπί ISOFIX πρέπει να είναι ορατή και στις δύο πλευρές του καθίσματος (εικ. 4).
4. Εάν είναι απαραίτητο, χρησιμοποιήστε τους παρεχόμενους οδηγούς ISOFIX (εικ. 5).
5. Πιέστε το παιδικό κάθισμα στην πλάτη του καθίσματος του αυτοκινήτου. Σπρώξτε τη βάση με μια κίνηση αριστερά-δεξιά προς την πλάτη για να βεβαιωθείτε ότι πιέζεται όσο το δυνατόν πιο σταθερά πάνω στο κάθισμα του αυτοκινήτου (εικ. 6).
6. Πατήστε το κουμπί ρύθμισης του ποδιού σταθεροποίησης (13, εικ. Α) και σύρετε προς τα έξω το ανασυρόμενο τμήμα του (εικ. 7).
7. Ρυθμίστε το ύψος του ποδιού έτσι ώστε το πόδι να συναντά αντίσταση από το δάπεδο του οχήματος. Τώρα μπορείτε να αφήσετε το πλήκτρο.
8. Βεβαιωθείτε ότι η ένδειξη επέκτασης του ποδιού του σταθεροποιητή είναι πράσινη και ότι το πόδι ακουμπά στο δάπεδο του αυτοκινήτου και δεν είναι στραβό (Α, εικ. 7).

**ΠΡΟΣΟΧΗ!** Ποτέ μην τοποθετείτε το πόδι σταθεροποίησης στο ντουλαλάκι στο δάπεδο του αυτοκινήτου. Αυτό ενέχει τον κίνδυνο να τιναχτεί το ντουλαλάκι κατά τη διάρκεια ενός ατυχήματος. Εάν έχετε αμφιβολίες, ανατρέξτε στο εγχειρίδιο χρήσης του οχήματος.

**ΠΡΟΣΟΧΗ!** Το πόδι στήριξης δεν πρέπει ποτέ να κρέμεται στον αέρα και δεν επιτρέπεται η τοποθέτηση αντικειμένων κάτω από αυτό.

9. Πατήστε το κουμπί περιστροφής του καθίσματος (11, εικ. Α) και έπειτα ρυθμίστε το κάθισμα σε πλάγια θέση, υπό γωνία 90 μοιρών (εικ. 8). Η σωστή ρύθμιση θα επισημανθεί με ένα κλικ.
10. Χαλαρώστε τις ζώνες ασφαλείας πατώντας το κουμπί ρύθμισης της ζώνης (7, εικ. Α) και τραβώντας απαλά τις ζώνες ώμου (εικ. 9).

11. Για να απελευθερώσετε τις ζώνες ασφαλείας 5 σημείων, πατήστε το κόκκινο κουμπί στην πόρπη (εικ. 12).
12. Τοποθετήστε το παιδί στο κάθισμα.
13. Συνδέστε τους συνδέσμους της ζώνης και στη συνέχεια τοποθετήστε τους στην πόρπη (εικ. 10). Θα ακούσετε ένα χαρακτηριστικό κλικ (εικ. 11).
14. Ρυθμίστε το προσκέφαλο (βλ: Ρύθμιση προσκέφαλου).
15. Σφίξτε τις ζώνες τραβώντας τον ιμάντα ρύθμισης των ζωνών (εικ. 13).
16. Πατήστε το κουμπί περιστροφής του καθίσματος (11, εικ. Α) και στη συνέχεια ρυθμίστε το κάθισμα στη θέση με φορά προς την κατεύθυνση κίνησης (εικ. 15). Η σωστή ρύθμιση θα επισημανθεί με ένα κλικ.
17. Χρησιμοποιώντας το κουμπί ρύθμισης της κλίσης, ρυθμίστε το κάθισμα σε μία από τις 5 διαθέσιμες θέσεις (βλ: Ρύθμιση κλίσης καθίσματος).

**Προσοχή!** Βεβαιωθείτε ότι οι ζώνες ασφαλείας εφαρμόζουν σφιχτά γύρω από το σώμα του παιδιού και ότι δεν είναι στριμμένες. Βεβαιωθείτε ότι οι ζώνες γοφών περνούν χαμηλά και προστατεύουν τη λεκάνη του παιδιού. Οι ζώνες πρέπει να εφαρμόζουν σφιχτά στο σώμα του παιδιού, αλλά δεν πρέπει να είναι πολύ σφιχτές και να προκαλούν δυσφορία.

## **ΜΕ ΤΟ ΠΡΟΣΩΠΟ ΠΡΟΣ ΤΗΝ ΚΑΤΕΥΘΥΝΣΗ ΚΙΝΗΣΗΣ (100 - 150 ΕΚ.)**

1. Διπλώστε το πόδι σταθεροποίησης (βλ: Αλεγκατάσταση παιδικού καθίσματος - πόδι σταθεροποίησης).
2. Αφαιρέστε τις ζώνες ασφαλείας (βλ: Αφαίρεση ζωνών του καθίσματος).
3. Πατήστε το κουμπί περιστροφής του καθίσματος (11, εικ. Α) και στη συνέχεια ρυθμίστε το κάθισμα στη θέση με φορά προς την κατεύθυνση κίνησης (εικ. 15). Η σωστή ρύθμιση θα επισημανθεί με ένα κλικ.
4. Τοποθετήστε το παιδικό κάθισμα στο κάθισμα του αυτοκινήτου στο χώρο που προβλέπεται για την τοποθέτηση.

**Προσοχή!** Εάν κάνετε εγκατάσταση χωρίς το σύστημα ISOFIX, παραλείψτε τα βήματα 5 έως 6.

5. Πατήστε το κουμπί μετατόπισης και τεντώστε τους βραχίονες ISOFIX (εικ. 2). Αγκυρώστε τους βραχίονες ISOFIX στις αγκυρώσεις που βρίσκονται στο κάθισμα του αυτοκινήτου (εικ. 3). Οι βραχίονες θα κλειδώσουν και θα ακούσετε το χαρακτηριστικό κλικ. Η πράσινη ένδειξη στο κουμπί ISOFIX πρέπει να είναι ορατή και στις δύο πλευρές του καθίσματος (εικ. 4).

6. Εάν είναι απαραίτητο, χρησιμοποιήστε τους παρεχόμενους οδηγούς ISOFIX (εικ. 5).
7. Πιέστε το παιδικό κάθισμα στην πλάτη του καθίσματος του αυτοκινήτου. Σπρώξτε τη βάση με μια κίνηση αριστερά-δεξιά προς την πλάτη για να βεβαιωθείτε ότι πιέζεται όσο το δυνατόν πιο σταθερά πάνω στο κάθισμα του αυτοκινήτου (εικ. 6).
8. Τοποθετήστε το παιδί στο κάθισμα και ρυθμίστε το προσκέφαλο (βλ: Ρύθμιση προσκέφαλου).
9. Τραβήξτε τη ζώνη ασφαλείας του αυτοκινήτου.
10. Περάστε τη ζώνη ώμου μέσα από τον οδηγό της ζώνης ώμου, ο οποίος βρίσκεται στο προσκέφαλο του καθίσματος (2, εικ. Α). Περάστε τη ζώνη γοφών μέσα από τον οδηγό της ζώνης γοφών (6, εικ. Α).
11. Προσδέστε τις ζώνες ασφαλείας (εικ. 16). Θα ακούσετε ένα χαρακτηριστικό κλικ.
12. Βεβαιωθείτε ότι οι ζώνες δεν έχουν συστραφεί.
13. Βεβαιωθείτε ότι οι ζώνες είναι σωστά τοποθετημένες στους οδηγούς και σφιγμένες και ότι η πόρπη δεν είναι πολύ κοντά στον οδηγό της ζώνης γοφών.
14. Χρησιμοποιώντας το κουμπί ρύθμισης της κλίσης, ρυθμίστε το κάθισμα σε μία από τις 5 διαθέσιμες θέσεις (βλ: Ρύθμιση κλίσης καθίσματος).

## **ΛΕΙΤΟΥΡΓΙΑ BUCKLE ALARM**

Η πόρπη της ζώνης ασφαλείας εκπέμπει ένα σύντομο ηχητικό σήμα όταν λύνονται οι ζώνες του παιδικού καθίσματος, ώστε να ειδοποιείται ο γονέας εάν το παιδί λύσει απροσδόκητα τη ζώνη ασφαλείας.

## **ΑΝΤΙΚΑΤΑΣΤΑΣΗ ΕΠΙΠΕΔΗΣ ΜΠΑΤΑΡΙΑΣ**

Ξεβιδώστε το κάλυμμα στο πίσω μέρος της πόρπης (4, εικ. Α) με ένα κατσαβίδι. Αντικαταστήστε την μπαταρία και στη συνέχεια βιδώστε το κάλυμμα.

## **ΑΠΕΓΚΑΤΑΣΤΑΣΗ ΠΑΙΔΙΚΟΥ ΚΑΘΙΣΜΑΤΟΣ - ΠΟΔΙ ΣΤΑΘΕΡΟΠΟΙΗΣΗΣ**

Πατήστε το κουμπί ρύθμισης του ποδιού σταθεροποίησης (13, εικ. Α) και έπειτα συμπύξτε την προέκταση. Η ενδεικτική λυχνία μανδάλωσης του ποδιού σταθεροποίησης θα γίνει κόκκινη. Διπλώστε το πόδι σταθεροποίησης βάζοντάς το στη βάση του καθίσματος.



## **ΑΠΕΓΚΑΤΑΣΤΑΣΗ ΠΑΙΔΙΚΟΥ ΚΑΘΙΣΜΑΤΟΣ - ISOFIX**

Πατήστε το κουμπί μετατόπισης ISOFIX (10, εικ. Α) και στις δύο πλευρές και αποσυνδέστε τους βραχίονες ISOFIX. Τα άγκιστρα θα απελευθερωθούν και το χρώμα των δεικτών ISOFIX θα αλλάξει από πράσινο σε κόκκινο. Εισαγάγετε τους βραχίονες ISOFIX στη βάση του καθίσματος πατώντας το πλήκτρο μετατόπισης.

## **ΑΠΟΚΡΥΨΗ ΖΩΝΩΝ ΑΣΦΑΛΕΙΑΣ ΤΟΥ ΠΑΙΔΙΚΟΥ ΚΑΘΙΣΜΑΤΟΣ**

1. Χαλαρώστε τις ζώνες ασφαλείας πατώντας το κουμπί ρύθμισης ζωνών (7, εικ. Α) και τραβώντας απαλά τις ζώνες ώμου (εικ. 17). Λύστε τις ζώνες ασφαλείας 5 σημείων πιέζοντας το κεντρικό κουμπί στην πόρπη (4, εικ. Α).
2. Ξεκουμπώστε τις μεταλλικές αγκράφες και, στη συνέχεια, ανασηκώστε το πάνω μέρος και κατεβάστε το κάτω μέρος του καλύμματος της πλάτης (εικ. 18).
3. Ξεκουμπώστε τα καλύμματα της ζώνης ασφαλείας (3, εικ. Α) και τοποθετήστε αυτό το τμήμα της ζώνης και τους μεταλλικούς συνδέσμους κάτω από το κάλυμμα του καθίσματος (εικ. 19).
4. Αφαιρέστε την πόρπη της ζώνης ασφαλείας 5 σημείων από το κάλυμμα του καβάλου. Περάστε την πόρπη μέσα από την οπή στο κάλυμμα και τοποθετήστε την στη θήκη αποθήκευσης που βρίσκεται στο κάθισμα, κάτω από το κάλυμμα (εικ. 20). Κλείστε τη θήκη και επανατοποθετήστε το κάλυμμα.
5. Κουμπώστε το κάτω και το πάνω τμήμα του καλύμματος της πλάτης. Για να βγάλετε τις κρυμμένες ζώνες ασφαλείας, ακολουθήστε τα παραπάνω βήματα με αντίστροφη σειρά.

## **ΑΠΕΓΚΑΤΑΣΤΑΣΗ ΤΩΝ ΖΩΝΩΝ ΑΣΦΑΛΕΙΑΣ ΤΟΥ ΠΑΙΔΙΚΟΥ ΚΑΘΙΣΜΑΤΟΣ**

1. Ρυθμίστε το προσκέφαλο του καθίσματος στην υψηλότερη δυνατή θέση (βλ: Ρύθμιση προσκέφαλου).
2. Χαλαρώστε τις ζώνες ασφαλείας πατώντας το κουμπί ρύθμισης ζωνών (7, εικ. Α) και τραβώντας απαλά τις ζώνες ώμου (εικ. 17). Λύστε τις ζώνες ασφαλείας 5 σημείων πιέζοντας το κεντρικό κουμπί στην πόρπη (4, εικ. Α).

3. Ανοίξτε τη θήκη των οδηγιών χρήσης (15, εικ. Α). Αφαιρέστε τις ζώνες από τον εσωτερικό μεταλλικό μοχλό (Α, εικ. 31) και στη συνέχεια από τη μεταλλική πόρπη (Β, εικ. 31).
4. Ξεκουμπώστε τις μεταλλικές αγκράφες και, στη συνέχεια, ανασηκώστε το πάνω μέρος και κατεβάστε το κάτω μέρος του καλύμματος της πλάτης (εικ. 18).
5. Τραβήξτε τους ιμάντες ώμου στο μπροστινό μέρος του καθίσματος. Κρύψτε τις ζώνες γοφών κάτω από το κάλυμμα του καθίσματος, μαζί με τους μεταλλικούς συνδέσμους.
6. Αφαιρέστε την πόρπη της ζώνης ασφαλείας 5 σημείων από το κάλυμμα του καβάλου. Περάστε την πόρπη μέσα από την οπή στο κάλυμμα και τοποθετήστε την στη θήκη αποθήκευσης που βρίσκεται στο κάθισμα, κάτω από το κάλυμμα (εικ. 20). Κλείστε τη θήκη και επανατοποθετήστε το κάλυμμα.
7. Κουμπώστε το κάτω και το πάνω τμήμα του καλύμματος της πλάτης.

## ΡΥΘΜΙΣΗ ΑΝΤΙΠΕΡΙΣΤΡΟΦΙΚΟΥ ΠΛΑΙΣΙΟΥ

**Προσοχή!** Ισχύει για εγκατάσταση με την πλάτη προς την κατεύθυνση κίνησης. Για να ρυθμίσετε το αντιπεριστροφικό πλαίσιο σε μία από τις δύο διαθέσιμες θέσεις, πατήστε το κουμπί ρύθμισης πλαισίου (17, εικ. Α) και αλλάξτε τη ρύθμιση (εικ. 21).

Η αλλαγή της ρύθμισης συμβάλλει στην καλύτερη προσαρμογή του πλαισίου στο παιδικό κάθισμα αυτοκινήτου και στην αύξηση του χώρου για τα πόδια κατά την τοποθέτηση με την πλάτη προς την κατεύθυνση κίνησης.

## ΡΥΘΜΙΣΗ ΠΡΟΣΚΕΦΑΛΟΥ

Για να αλλάξετε το ύψος του προσκέφαλου:

1. Κρατώντας πατημένο το κουμπί ρύθμισης της τάσης των ζωνών ασφαλείας (7, εικ. Α), χαλαρώστε τις ζώνες ασφαλείας. Αυτό θα σας επιτρέψει να ρυθμίσετε το ύψος του προσκέφαλου πιο ελεύθερα.
2. Τραβήξτε το μοχλό ρύθμισης του προσκέφαλου (14, εικ. Α) και ρυθμίστε το ύψος του προσκέφαλου στο ύψος των ώμων του παιδιού (εικ. 22).

**Προσοχή!** Το προσκέφαλο πρέπει να ρυθμίζεται έτσι ώστε οι ιμάντες ώμου να μην είναι πολύ ψηλά, π.χ. στο ύψος ή πάνω από τη γραμμή των αυτιών, ούτε πολύ χαμηλά, π.χ. πίσω από την πλάτη του παιδιού (εικ. 23).

## ΡΥΘΜΙΣΗ ΤΗΣ ΚΛΙΣΗΣ ΤΟΥ ΚΑΘΙΣΜΑΤΟΣ

Για να ρυθμίσετε την κλίση του καθίσματος, πιέστε το μοχλό ρύθμισης της κλίσης (8, εικ. Α) και μετακινήστε το κάθισμα στην επιθυμητή θέση (εικ. 24). Μετακινήστε ελαφρά το κάθισμα μέχρι να ακούσετε έναν ευδιάκριτο ήχο "κλικ" - το κάθισμα έχει ασφαλίσει στην επιλεχθείσα θέση.

Το κάθισμα διαθέτει 5 επίπεδα ρύθμισης της κλίσης σε θέσεις τόσο με το πρόσωπο όσο και με την πλάτη προς την κατεύθυνση κίνησης.

**Προσοχή!** Όταν το κάθισμα είναι στραμμένο με την πλάτη προς την κατεύθυνση κίνησης, χρησιμοποιήστε το κάθισμα σε ξαπλωτή θέση.

## ΠΕΡΙΣΤΡΟΦΗ ΚΑΘΙΣΜΑΤΟΣ

Ο μηχανισμός περιστροφής του καθίσματος είναι ένα χαρακτηριστικό που βοηθά στην άνετη τοποθέτηση ή απομάκρυνση του παιδιού από το κάθισμα. Πιέστε το κουμπί περιστροφής του καθίσματος (11, εικ. Α) και περιστρέψτε το κάθισμα κατά 90 μοίρες. Χάρη σε αυτή τη λειτουργία μπορείτε εύκολα να τοποθετήσετε και να αφαιρέσετε το παιδί σας από το κάθισμα.

Πιέστε ξανά το κουμπί περιστροφής του καθίσματος (11, εικ. Α) και έπειτα ρυθμίστε το κάθισμα σε θέση με την πλάτη ή με το πρόσωπο προς την κατεύθυνση κίνησης (εικ. 25). Δοκιμάστε να μετακινήσετε το κάθισμα - εάν είναι σωστά στερεωμένο, δεν θα μπορέσετε να του αλλάξετε θέση (εικ. 26).

## ΑΦΑΙΡΕΣΗ ΚΑΙ ΤΟΠΟΘΕΤΗΣΗ ΤΟΥ ΚΑΛΥΜΜΑΤΟΣ

Ξεκουμπώστε το κάλυμμα και βγάλτε το εντελώς από το παιδικό κάθισμα. Για να γίνει αυτό:

1. Ρυθμίστε το προσκέφαλο στην υψηλότερη δυνατή θέση (βλ: Ρύθμιση προσκέφαλου).
2. Ξεκουμπώστε τις ζώνες ασφαλείας
3. Ξεκουμπώστε και αφαιρέστε τα προστατευτικά μαξιλάρια της ζώνης ασφαλείας.
4. Ξεκινήστε την αφαίρεση από το κάλυμμα που βρίσκεται στο προσκέφαλο. Αρχικά, αποσυνδέστε τα μεταλλικά κουμπώματα (εικ. 27).
5. Ξεκουμπώστε τα μεταλλικά κουμπώματα και έπειτα αφαιρέστε τα υπόλοιπα εξαρτήματα του καλύμματος (εικ. 28).

Για να επανατοποθετήσετε το κάλυμμα στο παιδικό κάθισμα, ακολουθήστε τα παραπάνω βήματα με αντίστροφη σειρά.

## ΤΟΠΟΘΕΤΗΣΗ ΚΑΙ ΑΠΟΣΥΝΑΡΜΟΛΟΓΗΣΗ ΤΗΣ ΠΡΟΗΓΜΕΝΗΣ ΠΛΕΥΡΙΚΗΣ ΠΡΟΣΤΑΣΙΑΣ

**Προσοχή!** Το crash pad θα πρέπει να τοποθετείται στην πλευρά του παιδικού καθίσματος που κοιτάει προς την πόρτα του αυτοκινήτου.

Τοποθετήστε το crash pad στην καθορισμένη περιοχή (19, εικ. Α). Για να το κάνετε αυτό, εισάγετε τα άνω και κάτω στοιχεία στερέωσης του στις αντίστοιχες οπές (εικ. 29).

Για να το αφαιρέσετε, πιέστε το κουμπί που βρίσκεται στο crash pad και στη συνέχεια αφαιρέστε το απαλά (εικ. 30).

## ΚΑΘΑΡΙΣΜΟΣ ΚΑΙ ΣΥΝΤΗΡΗΣΗ

Το κάλυμμα μπορεί να πλυθεί στο χέρι σε μέγιστη θερμοκρασία 30°C. Μην χρησιμοποιείτε στεγνωτήρια ρούχων κατά το στέγνωμα. Το κάλυμμα δεν πρέπει να εκτίθεται στο ηλιακό φως για να στεγνώσει. Τα πλαστικά μέρη μπορούν να καθαριστούν με ένα υγρό πανί και ήπιο απορρυπαντικό.

**Προσοχή!** Μην χρησιμοποιείτε ισχυρά απορρυπαντικά ή λευκαντικά.

*Οι φωτογραφίες είναι μόνο για ενδεικτικούς σκοπούς, η πραγματική εμφάνιση των προϊόντων μπορεί να διαφέρει από αυτή που απεικονίζεται στις εικόνες.*



Το προϊόν συμμορφώνεται με τις απαιτήσεις των οδηγιών της Ευρωπαϊκής Ένωσης.

Σύμφωνα με την Οδηγία 2012/19/ΕΕ, το προϊόν αυτό υπόκειται σε χωριστή συλλογή. Το προϊόν δεν πρέπει να απορρίπτεται μαζί με τα αστικά απόβλητα, καθώς μπορεί να αποτελέσει κίνδυνο για το περιβάλλον και την ανθρώπινη υγεία. Επιστρέψτε το χρησιμοποιημένο προϊόν σε ένα κέντρο ανακύκλωσης ηλεκτρικού και ηλεκτρονικού εξοπλισμού.

ΕΕ

### Lugupeetud kliendid!

Kui teil on ostetud toote kohta mis tahes märkusi või küsimusi, võtke meiega ühendust aadressil [help@lionelo.com](mailto:help@lionelo.com)

## Tootja:

BrandLine Group Sp. z o.o.

A. Kręglewskiego 1, 61-248 Poznań, Poola

## Teave kasvurühmale 40–105 cm (lapse suurim kaal 18 kg)

### TÄHELEPANU!

See on i-Size-kategooria täiustatud lapse turvasüsteem. See on heaks kiidetud vastavalt ÜRO eeskirjale nr 129 ja mõeldud kasutamiseks sõidukitootjate poolt sõiduki kasutusjuhendis ette nähtud i-Size'i istumisasendites. Kahtluste korral konsulteerige täiustatud lapse turvasüsteemi tootja või jaemüüjaga.

## Teave kasvurühmale 100–150 cm

### TÄHELEPANU!

See on i-Size-kategooria istmekõrgenduse tüüpi täiustatud lapse turvasüsteem. See on heaks kiidetud vastavalt ÜRO eeskirjale nr 129 ja mõeldud kasutamiseks eelkõige sõidukitootjate poolt sõiduki kasutusjuhendis ette nähtud i-Size'i istumisasendites.

Kahtluste korral konsulteerige täiustatud lapse turvasüsteemi tootja või jaemüüjaga.

Toode sobib paigaldamiseks üksnes joonisel B tähistatud  sümboli ja i-Size'i sümboliga tähistatud kohtadesse.

Toode sobib paigaldamiseks joonisel B  sümboliga tähistatud kohta üksnes näoga sõidusuunas ning kui turvapadi ei ole aktiivne. Turvatool on soovitatav paigaldada ainult auto tagaistmetele.

## HOIATUSED:

1. Toode on ette nähtud lastele kasvuvahemikus 40–150 cm.
2. Kui teie laps on alla 15 kuu vana või alla 76 cm pikk, ärge kasutage turvatooli näoga sõidusuunas.
3. Lapse turvasüsteemi kõvad elemendid ja plastosad peavad olema paigutatud ja paigaldatud nii, et sõiduki tavapärareses käitustingimustes ei saaks need kinni jääda sõiduki liigutatava istme või ukse vahele.

4. Paigaldamise korral seljaga sõidusuunas ärge kasutage turvatooli kohtades, kus esiturvapadi on aktiveeritud.
5. Kõik last kinnitavad turvavööd peavad olema korralikult reguleeritud vastavalt lapse kasvule. Rihmad ei tohi olla keerdus.
6. Turvasüsteemi sõiduki külge kinnitavad rihmad peavad olema pingul ja stabiliseerimisjalg peab olema kontaktis auto põhjaga.
7. Veenduge, et vöörihmad kulgevad madalal, et need kaitseksid nõuetekohaselt vaagnat.
8. Kui toode puutub kokku tugevatoimeliste mõjuritega (nt löök), tuleks see välja vahetada.
9. Ärge tehke turvatoolis mingeid muudatusi ega lisage uusi elemente ilma tüübikinnitusasutuse loata. Lapsele suurima ohutuse tagamiseks tuleb seadmed kinnitada ja kasutada neid juhendis märgitud soovitude kohaselt.
10. Selle turvatooli plastosad võivad päikese käes kuumeneda ja tekitada lapse nahal põletusi.
11. Ärge kunagi jätke last sõidukisse turvatooli omapead.
12. Pagas ja muud sarnased esemed tuleb kinnitada nii, et need ei tekitaks kokkupõrke korral vigastusi.
13. Ärge kasutage turvatooli ilma selle kangast katteta.
14. Katet ei tohi asendada mõnest muust komplektist pärit elemendiga. See on komplekti lahutamatu osa ja mõjutab turvasüsteemi tööd.
15. Hoidke see kasutusjuhend alati käepärast.
16. Lugege läbi sõidukitootja kasutusjuhend.
17. Seade ei pruugi sobida kõikidele heakskiidetud sõidukitele, kui see on reguleeritud kasvuvahemikule üle 135 cm.

## TEAVE PATAREIDE KOHTA



1. **HOIATUS:** See toode sisaldab nõõppatareid. Nõõppatarei allaneelamine võib tekitada raskeid sisemisi keemilisi põletusi.

2. **HOIATUS: Kasutatud patareid tuleb kohe kõrvaldada. Uusi ja kasutatud patareisid hoida lastele kättesaamatus kohas. Patareide allaneelamise või mis tahes kehaosasse sisestamise kahtluse korral pöörduge viivitamatult arsti poole.**
3. Ärge laadige ühekordselt kasutatavaid patareisid.
4. Sisestage patareid patareipessa vastavalt polaarsusele (+ ja -) ning patareipessa sees olevale märgistusele.
5. Eemaldage alati tühi patareid. Kui patareid jääb tootesse, võib see lekkida või plahvatada ja toote hävitada.
6. Ärge lühistage toiteklemme.
7. Seadme nõuetekohase talitluse tagamiseks veenduge, et kasutate patareid CR1620 3 V.
8. Kui toodet pikemat aega ei kasutata, eemaldage patareid patareipesast.
9. Hoidke patareisid lastele kättesaamatus kohas.
10. Ärge visake patareisid tulle. Plahvatusoht.
11. Kõrvaldage patareid eeskirjade kohaselt, visates need selleks ettenähtud mahutitesse.

## OSADE LOEND (JONIS A)

- |   |   |
|---|---|
| 1. Peatugi  | 11. Turvatooli pööramise nupp                 |
| 2. Õlavöö juhik   | 12. Stabiliseerimisjalg                       |
| 3. Turvatooli turvavöö kate                               | 13. Stabiliseerimisjala reguleerimise nupp    |
| 4. Turvatooli turvavöö pannaal                            | 14. Peatoe reguleerimishoob                   |
| 5. Turvatooli turvavöö                                    | 15. Kasutusjuhendi hoiulaegas                 |
| 6. Vöörihma juhik   | 16. Pöörlemisvastane raam                     |
| 7. Turvatooli turvavöö rihmade pinguse reguleerimise nupp | 17. Pöörlemisvastase raami reguleerimise nupp |
| 8. Turvatooli kalde reguleerimise hoob                    | 18. ISOFIXi juhikud                           |
| 9. Turvatooli turvavöö rihmade pinguse reguleerimise pael | 19. Täiustatud külglaitse                     |
| 10. ISOFIXi liugnupp                                      | 20. Vähendav vahetükk                         |

# PAIGALDAMINE AUTOSSE

Turvatooli paigaldus	Turvatooli suund	Turvatooli asend	Lapse mõõtmed
<p>- Paigaldus ISOFIXi ja stabiliseerimisjala abil</p> <p>- Laps kinnitatakse turvatooli turvavööga</p> <p><b>Turvatool tuleb seada ühte viiest saadaolevast asendist (vt Turvatooli kalde reguleerimine).</b></p>	<p>Seljaga sõidusuunas</p>		<p>40-105 cm</p> <p><b>Lapse kaal: maksimaalselt 18 kg</b></p>
<p>- Paigaldus ISOFIXi ja stabiliseerimisjala abil</p> <p>- Laps kinnitatakse turvatooli turvavööga</p> <p><b>Turvatool tuleb seada ühte viiest saadaolevast seljatoe kalde asendist (vt Turvatooli kalde reguleerimine).</b></p>	<p>Näoga sõidusuunas</p>		<p>76-105 cm</p> <p><b>Lapse kaal: maksimaalselt 18 kg</b></p>
<p>- Paigaldus ISOFIXi ja auto turvavöö abil</p> <p>- Paigaldus ainult auto turvavöö abil</p> <p><b>Turvatool tuleb seada ühte viiest saadaolevast seljatoe kalde asendist (vt Turvatooli kalde reguleerimine).</b></p>	<p>Näoga sõidusuunas</p>		<p>100-150 cm</p>

## SELJAGA SÕIDUSUUNAS (40-105 CM)

**Tähelepanu!** Lapsed pikkusega alla 76 cm saavad turvatooli kasutada ainult vähendava vahetüki abil.

1. Lükake stabiliseerimisjalg (joonis 1) välja ja seadke pöörlemisvastane raam soovitud asendisse (vt Pöörlemisvastase raami reguleerimine).
2. Asetage turvatool autoistmele.
3. Vajutage liugnuppu ja lükake ISOFIXi haarad välja (joonis 2). Kinnitage ISOFIXi haarad autoistmes asuvatesse haakidesse (joonis 3). Haarad lukustuvad ja kuulete iseloomulikku klõpsatust. ISOFIXi nupul olev roheline näidik peab olema nähtav turvatooli mõlemal küljel (joonis 4).
4. Vajaduse korral kasutage komplekti kuuluvaid ISOFIXi juhikuid (joonis 5).
5. Suruge turvatool vastu autoistme seljatuge. Lükake alust seda vasakule- paremale liigutades seljatoe poole, veendumaks, et see on võimalikult tihedalt autoistme vastu surutud (joonis 6).



6. Vajutage stabiliseerimisjala reguleerimisnuppu (13, joonis A) ja lükake selle sissetõmmatud osa välja (joonis 7).
7. Reguleerige jala kõrgust nii, et jalg puutuks vastu sõiduki põhja. Nüüd võite nupu lahti lasta.
8. Veenduge, et stabilisveerimisjala lahtivoltimise näidiku värvus on roheline ja jalg puudutab auto põhja ega ole viltu (A, joonis 7).

**TÄHELEPANU!** Ärge kunagi paigaldage tugijalga auto põhjas asuvale hoiulaekale. See võib põhjustada laeka purunemise avarii ajal. Kahtluste korral lugege läbi sõiduki kasutjuhend.

**TÄHELEPANU!** Tugijalg ei tohi kunagi rippuda õhus ja selle alla ei tohi asetada mingeid esemeid.

9. Vajutage turvatooli pööramise nuppu (11, joonis A) ja seadke turvatool seejärel 90-kraadise nurga all külgasendisse (joonis 8).
10. Lõdvendage turvatooli turvavööd, vajutades rihma pinguse reguleerimise nuppu (7, joonis A) ja tõmmake õrnalt õlarihmadest (joonis 9).
11. Turvatooli 5-punktiliste turvavööde lahtivõtmiseks vajutage pandlal olevat punast nuppu (joonis 12).
12. Asetage laps turvatooli.
13. Ühendage rihmakinnitused ja sisestage turvavöö seejärel pandlasse (joonis 10). Kuulete iseloomulikku klõpsatust (joonis 11).
14. Reguleerige peatuge (vt Peatoe reguleerimine).
15. Rihmade pingutamiseks tõmmake rihmade pinguse reguleerimise paela (joonis 13).
16. Vajutage turvatooli pööramise nuppu (11, joonis A) ja seadke turvatool seejärel seljaga sõidusuunas (joonis 14). Õigest seadistusest annab märku klõpsatus.
17. Seadke turvatool ühte viiest saadaolevast asendist, kasutades kalde reguleerimise nuppu (vt Turvatooli kalde reguleerimine).

**Tähelepanu!** Vähendav vahetükk tuleb eemaldada siis, kui turvatooli kasutab laps, kelle pikkus on üle 76 cm.

**Tähelepanu!** Veenduge, et turvatooli turvavöö liibub tihedalt lapse keha vastu ega ole keerdunud. Veenduge, et võõrihm kulgeb madalal ja kaitseb lapse vaagnat. Turvavöö peab liibuma tihedalt lapse keha vastu, kuid ei tohi olla liiga pingul ega põhjustada ebamugavust.

## NÄOGA SÕIDUSUUNAS (76–105 CM)

1. Lükake stabiliseerimisjalg (joonis 1) välja ja seadke pöörlemisvastane raam soovitud asendisse (vt Pöörlemisvastase raami reguleerimine).
2. Asetage turvatool autoistmele.
3. Vajutage liugnuppu ja lükake ISOFIXi haarad välja (joonis 2). Kinnitage ISOFIXi haarad autoistmes asuvatesse haakidesse (joonis 3). Haarad lukustuvad ja kuulete iseloomulikku klõpsatust. ISOFIXi nupul olev roheline näidik peab olema nähtav turvatooli mõlemal küljel (joonis 4).
4. Vajaduse korral kasutage komplekti kuuluvaid ISOFIXi juhikuid (joonis 5).
5. Suruge turvatool vastu autoistme seljatuge. Lükake alust seda vasakule-paremale liigutades seljatoe poole, veendumaks, et see on võimalikult tihedalt autoistme vastu surutud (joonis 6).
6. Vajutage stabiliseerimisjala reguleerimisnuppu (13, joonis A) ja lükake selle sissetõmmatud osa välja (joonis 7).
7. Reguleerige jala kõrgust nii, et jalg puutuks vastu sõiduki põhja. Nüüd võite nupu lahti lasta.
8. Veenduge, et stabilisveerimisjala lahtivoltimise näidiku värvus on roheline ja jalg puudutab auto põhja ega ole viiltu (A, joonis 7).

**TÄHELEPANU!** Ärge kunagi paigaldage stabiliseerimisjalga auto põhjas asuvale hoiulaekale. See võib põhjustada laeka purunemise avarii ajal. Kahtluste korral lugege läbi sõiduki kasutjuhend.

**TÄHELEPANU!** Tugijalg ei tohi kunagi rippuda õhus ja selle alla ei tohi asetada mingeid esemeid.

9. Vajutage turvatooli pööramise nuppu (11, joonis A) ja seadke turvatool seejärel 90-kraadise nurga all külgasendisse (joonis 8). Õigest seadistusest annab märku klõpsatus.
10. Lõdvendage turvatooli turvavööd, vajutades rihma pinguse reguleerimise nuppu (7, joonis A) ja tõmmake õrnalt õlarihmast (joonis 9).
11. Turvatooli 5-punktiliste turvavööde lahtivõtmiseks vajutage pandlal olevat punast nuppu (joonis 12).
12. Asetage laps turvatooli.
13. Ühendage rihmakinnitused ja sisestage turvavöö seejärel pandlasse (joonis 10). Kuulete iseloomulikku klõpsatust (joonis 11).
14. Reguleerige peatuge (vt Peatoe reguleerimine).

15. Rihmade pingutamiseks tõmmake rihmade pinguse reguleerimise paela (joonis 13).
16. Vajutage turvatooli pööramise nuppu (11, joonis A) ja seadke turvatool seejärel näoga sõidusuunas (joonis 15). Õigest seadistusest annab märku klõpsatus.
17. Seadke turvatool ühte viiest saadaolevast asendist, kasutades kalde reguleerimise nuppu (vt Turvatooli kalde reguleerimine).

**Tähelepanu!** Veenduge, et turvatooli turvavöö liibub tihedalt lapse keha vastu ega ole keerdunud. Veenduge, et vöörihm kulgeb madalal ja kaitseb lapse vaagnat. Turvavöö peab liibuma tihedalt lapse keha vastu, kuid ei tohi olla liiga pingul ega põhjustada ebamugavust.

## NÄOGA SÕIDUSUUNAS (100–150 CM)

1. Voltige stabiliseerimisjalg kokku (vt Turvatooli mahamonteerimine – stabiliseerimisjalg).
2. Monteerige turvavöö maha (vt Turvavöö mahamonteerimine).
3. Vajutage turvatooli pööramise nuppu (11, joonis A) ja seadke turvatool seejärel näoga sõidusuunas (joonis 15). Õigest seadistusest annab märku klõpsatus.
4. Asetage turvatool autoistmele paigaldamiseks ettenähtud kohta.

**Tähelepanu!** Paigaldamise korral ilma ISOFIXi süsteemita jätkke sammud 5–6 vahele.

5. Vajutage liugnuppu ja lükake ISOFIXi haarad välja (joonis 2). Kinnitage ISOFIXi haarad autoistmes asuvasse haakidesse (joonis 3). Haarad lukustuvad ja kuulete iseloomulikku klõpsatust. ISOFIXi nupul olev roheline näidik peab olema nähtav turvatooli mõlemal küljel (joonis 4).
6. Vajaduse korral kasutage komplekti kuuluvaid ISOFIXi juhikuid (joonis 5).
7. Suruge turvatool vastu autoistme seljatuge. Lükake alust seda vasakule- paremale liigutades seljatoe poole, veendumaks, et see on võimalikult tihedalt autoistme vastu surutud (joonis 6).
8. Asetage laps turvatooli ja reguleerige peatuge (vt Peatoe reguleerimine).
9. Tõmmake auto turvavöö välja.
10. Viige õlarihm läbi õlarihmajuhiku, mis asub turvatooli peatoes (2, joonis A). Viige vöörihm läbi vöörihmajuhiku (6, joonis A).
11. Kinnitage turvavöö (joonis 16). Kuulete iseloomulikku klõpsatust.
12. Veenduge, et rihmad ei oleks keerdus.

13. Veenduge, et rihmad on juhikutesse õigesti paigutatud ja pingul ning et pannal ei paikne vöörihma juhikule liiga lähedal.
14. Seadke turvatool ühte viiest saadaolevast asendist, kasutades kalde reguleerimise nuppu (vt Turvatooli kalde reguleerimine).

## **FUNKTSIOON BUCKLE ALARM**

Turvavöö pannal annab turvavöö lahtivõtmisel lühikese helisignaali, tänu millele saab lapsevanem teada, kui laps turvavöö ootamatult lahti võtab.

## **NÖÖPPATAREI VAHETAMINE**

Keerake kruvikeerajaga lahti pandla tagaküljel asuv kate (4, joonis A). Vahetage patarei ja keerake seejärel kate kinni.

## **TURVATOOLI MAHAMONTEERIMINE – STABILISEERIMISJALG**

Vajutage stabiliseerimisjala reguleerimisnuppu (13, joonis A) ja lükake seejärel selle väljakükatav osa sisse. Stabiliseerimisjala sulguri näidiku värvus muutub punaseks. Voltige stabiliseerimisjalg kokku ja peitke see turvatooli alusesse.

## **TURVATOOLI MAHAMONTEERIMINE – ISOFIX**

Vajutage mõlemal küljel ISOFIXi liughooba (10, joonis A) ja võtke ISOFIXi haarad lahti. Haagid vabastatakse ja ISOFIXi näidikute värvus muutub rohelisest punaseks. Peitke ISOFIXi haarad liughooba vajutades turvatooli aluse sisse.

## **TURVATOOLI TURVAVÖÖ PEITMINE**

1. Lõdvendage turvatooli turvavööd, vajutades rihma pinguse reguleerimise nuppu (7, joonis A) ja tõmmake õrnalt õlarihmadest (joonis 17). Võtke lahti turvatooli 5-punktiline turvavöö, vajutades pandla keskel olevat nuppu (4, joonis A).
2. Võtke lahti metallsulgurid ja tõstke seejärel seljatoekatte ülemist osa ülespoole ja langetage selle alumine osa (joonis 18).
3. Võtke lahti turvatooli turvavöö katted (3, joonis A) ning paigutage see turvavöö osa ja metallkinnitused turvatooli katte alla (joonis 19).
4. Võtke turvatooli 5-punktilise turvavöö pannal jalgevahekatte küljest lahti. Lükake pannal läbi turvatooli kattes paikneva ava ja paigutage

see seejärel turvatooli katte all paiknevasse hoiulaekasse (joonis 20). Sulgege hoiulaegas ja paigaldage kate tagasi.

5. Kinnitage uuesti seljatoekatte alumine ja ülemine osa.

Peidetud turvavöö väljavõtmiseks tehke ülalkirjeldatud toimingud vastupidises järjekorras.

## **TURVATOOLI TURVAVÖÖ MAHAMONTEERIMINE**

1. Seadke turvatooli peatugi kõrgeimasse võimalikku asendisse (vt Peatoe reguleerimine).
2. Laske turvavöö nii lõdvaks kui võimalik, vajutades turvavöö reguleerimisnuppu (7, joonis A) ja tõmmates õrnalt õlarihmast (joonis 17). Võtke lahti turvatooli 5-punktiline turvavöö, vajutades pandla keskel olevat nuppu (4, joonis A).
3. Avage kasutusjuhendi hoiulaegas (15, joonis A). Eemaldage rihtmads sees olevast metallhoovast (A, joonis 31) ja seejärel metallpandlast (B, joonis 31).
4. Võtke lahti metallsulgurid ja tõstke seejärel seljatoekatte ülemist osa ülespoole ja langetage selle alumine osa (joonis 18).
5. Tõmmake välja õlarihmads turvatooli esiosast. Peitke vöörihm koos metallkinnitustega turvatooli katte alla.
6. Võtke turvatooli 5-punktilise turvavöö pannal jalgevahekatte küljest lahti. Lükake pannal läbi turvatooli kattes paikneva ava ja paigutage see seejärel turvatooli katte all paiknevasse hoiulaekasse (joonis 20). Sulgege hoiulaegas ja paigaldage kate tagasi.
7. Kinnitage uuesti seljatoekatte alumine ja ülemine osa.

## **PÖÖRLEMISVASTASE RAAMI REGULEERIMINE**

**Tähelepanu!** Kehtib paigaldamise korral seljaga sõidusuunas.

Pöörlemisvastase raami seadmiseks ühte kahest saadaolevast asendist vajutage raami reguleerimise nuppu (17, joonis A) ja muutke seadistust (joonis 21).

Asendi muutmine aitab raami paremini turvatooliga sobitada ja suurendab jalaruumi seljaga sõidusuunas asendis.

## **PEATOE REGULEERIMINE**

Peatoe kõrguse muutmiseks:

1. hoides all turvavöö pinguse reguleerimise nuppu (7, joonis A), laske rihtmads lõdvemaks. See võimaldab peatoe kõrgust vabamalt reguleerida.

2. Tõmmake peatoe reguleerimishooba (14, joonis A) ja reguleerige selle kõrgus lapse õlgade tasemele (joonis 22).

**Tähelepanu!** Peatuge tuleb reguleerida nii, et õlarihmad ei paikneks liiga kõrgel, nt kõrvade joonel või veel kõrgemal, ega liiga madalal, nt lapse selja taga (joonis 23).

## **TURVATOOLI KALDE REGULEERIMINE**

Turvatooli kalde reguleerimiseks vajutage kalde reguleerimishooba (8, joonis A) ja seadke turvatool valitud asendisse (joonis 24). Liigutage turvatooli veidi, kuni kuulete selget klõpsatust – turvatool on valitud asendisse kinnitatud.

Turvatoolil on selja ja näoga sõidusuunas asendis 5 kalde reguleerimise taset.

**Tähelepanu!** Seljaga sõidusuunas liikudes kasutage turvatooli lamamisasendis.

## **TURVATOOLI PÖÖRAMINE**

Turvatooli pööramismehhanism on funktsioon, mis aitab last mugavalt turvatooli asetada või sealt välja võtta.

Vajutage turvatooli pööramise nuppu (11, joonis A) ja pöörake turvatooli 90 kraadi.

Selle funktsiooni abil saate lapse hõlpsasti turvatooli asetada ja sealt välja võtta.

Vajutage uuesti turvatooli pööramise nuppu (11, joonis A) ja seadke turvatool seejärel selja või näoga sõidusuunas (joonis 25). Proovige turvatooli liigutada – kui see on korralikult kinnitatud, ei ole võimalik tooli asendit muuta (joonis 26).

## **KATTE EEMALDAMINE JA PAIGALDAMINE**

Katte tuleb lahti võtta ja turvatooli korpusest täielikult eemaldada. Selleks:

1. Seadke peatugi kõrgeimasse saadaolevasse asendisse (vt Peatoe reguleerimine).
2. Võtke lahti turvatooli turvavöö
3. Võtke lahti ja eemaldage turvatooli turvavöö kaitsepadjandid
4. Alustage katte eemaldamist peatoest; Esmajärjekorras võtke lahti metallsulgurid (joonis 27).
5. Võtke lahti metallsulgurid ja eemaldage seejärel ülejäänud katteelemendid (joonis 28).

Katte turvatoolile tagasi paigaldamiseks tehke eespool kirjeldatud sammud vastupidises järjekorras.

# TÄIUSTATUD KÜLGKAITSE PAIGALDAMINE JA MAHAMONTEERIMINE

**Tähelepanu!** Avariipadi tuleb paigaldada turvatooli küljele autoukse poolt. Asetage avariipadi selleks ettenähtud kohta (19, joonis A). Selleks sisestage selle ülemine ja alumine kinnituselement vastavatesse avadesse (joonis 29). Mahamonteerimiseks vajutage avariipadjal olevat nuppu ja eemaldage see seejärel õrnalt (joonis 30).

## PUHASTAMINE JA HOOLDUS

Katet võib pesta käsitsi temperatuuril kuni 30 °C. Kuivatamiseks mitte kasutada kuivateid. Katet ei tohi kuivatada päikese käes. Plastosi võib puhastada niiske lapi ja leebetoimelise puhastusvahendiga.

**Tähelepanu!** Ärge kasutage tugevatoimelisi puhastusvahendeid ega pleegitusaineid.

*Fotod on illustratiivsed, toodete tegelik välimus võib erineda fotodel kujutatust.*



Toode vastab Euroopa Liidu direktiivide nõuetele. Direktiivi 2012/19/EL kohaselt tuleb see toode eraldi koguda. Toodet ei tohi visata olmejäätmete hulka, kuna see võib ohustada keskkonda ja inimeste tervist. Kasutatud toode tuleb tagastada elektri- ja elektroonikaseadmete ringlussevõtupunkti.

LV

### Cienījamais klient!

Ja jums ir kādas atsauksmes vai jautājumi par produktu, sazinieties ar mums:  
[help@lionelo.com](mailto:help@lionelo.com)

### Ražotājs:

BrandLine Group Sp. z o.o.  
A. Kręglewskiego 1, 61-248 Poznań, Polija

## **Informācija auguma grupai no 40 līdz 105 cm (maksimālais bērna svars 18 kg)**

### **PIEZĪME**

Tā ir "i-Size" kategorijas uzlabota bērnu ierobežotājsistēma. Saskaņā ar ANO noteikumiem Nr. 129 tā ir apstiprināta lietošanai „i-Size” kategorijas sēdvietās un sēdvietās, kā norādījis transportlīdzekļa ražotājs transportlīdzekļa rokasgrāmatā.

Ja rodas šaubas, konsultējieties ar uzlabotas bērnu ierobežotājsistēmas ražotāju vai mazumtirgotāju.

## **Informācija auguma grupai no 100 līdz 150 cm**

### **PIEZĪME**

Tā ir uzlabota bērnu ierobežotājsistēma, tips "i-Size" kategorija bērna sēdekļis". Saskaņā ar ANO noteikumiem Nr. 129 tā ir apstiprināta lietošanai galvenokārt „i-Size” kategorijas sēdvietās, kā norādījis transportlīdzekļa ražotājs transportlīdzekļa rokasgrāmatā.

Ja rodas šaubas, konsultējieties ar uzlabotas bērnu ierobežotājsistēmas ražotāju vai mazumtirgotāju.

Produkts ir piemērots uzstādīšanai tikai vietās, kas atzīmētas ar simbolu  attēlā B, ar marķējumu i-Size.

Produkts ir piemērots uzstādīšanai vietās, kas atzīmētas ar simbolu  attēlā B tikai uz priekšu vērsta pozīcijā, ar neaktīvu drošības spilveni. Sēdekļi ir ieteicams uzstādīt tikai uz automašīnas aizmugurējiem sēdekļiem.

## **BRĪDINĀJUMI:**

1. Produkts ir paredzēts bērniem ar augumu no 40 līdz 150 cm.
2. Ja jūsu bērns ir jaunāks par 15 mēnešiem vai ir mazāks par 76 cm augumā, neizmantojiet šo sēdekli uz priekšu vērsta stāvoklī.
3. Bērnu ierobežotājsistēmas cietajām daļām un plastmasas daļām jābūt izvietotām un uzstādītām tā, lai parastos transportlīdzekļa izmantošanas apstākļos tās nevarētu iesprūst bīdāmā sēdekļī vai transportlīdzekļa durvīs.
4. Izmantojot sēdekli uz aizmuguri vērsta stāvoklī, neuzstādiet to vietā, kur ir aktivizēts priekšējais drošības spilvens.



5. Visām drošības jostām, kas ierobežo bērnu, jābūt labi pielāgotām atbilstoši bērna izmēriem. Jostas nedrīkst būt savītas.
6. Siksnām, ar kurām ierobežotājsistēma ir piestiprināta pie transportlīdzekļa, jābūt cieši piestiprinātām, atbalsta kājai jāsasaskaras ar automašīnas grīdu.
7. Pārliedzinieties, ka klēpja siksnas ir uzliktas pietiekami zemu tā, ka iegurnis ir stingri nofiksēts.
8. Ja produkts ir bijis pakļauts spēcīgai iedarbībai (piemēram, triecieniem), tas ir jānomaina.
9. Neveiciet nekādas izmaiņas sēdeklītī vai nepievienojiet jaunas daļas bez apstiprinātājiestādes apstiprinājuma. Lai nodrošinātu bērnam maksimālu drošību, iekārta ir jānostiprina un jālieto atbilstoši instrukcijā sniegtajiem norādījumiem.
10. Šī sēdekliša plastmasas daļas saulē var sakarst un izraisīt bērna ādas apdegumus.
11. Nekad neatstājiet bērnu bez uzraudzības bērnu autosēdeklītī transportlīdzeklī.
12. Bagāža un citi līdzīgi priekšmeti ir jānostiprina tā, lai sadursmes gadījumā tie neradītu traumas.
13. Neizmantojiet sēdeklītī bez auduma pārvalka.
14. Pārvalku nedrīkst aizstāt ar cita komplekta elementu. Pārvalks ir neatņemama komplekta sastāvdaļa un tam ir būtiska nozīme ierobežotājsistēmas darbībā.
15. Šo lietošanas instrukciju vienmēr turiet pa rokai.
16. Skatiet transportlīdzekļa ražotāja rokasgrāmatu.
17. Ierīce var nebūt piemērota visiem apstiprinātajiem transportlīdzekļiem, ja tā ir noregulēta diapazonam virs 135 cm.

## INFORMĀCIJA PAR BATERIJU



1. **BRĪDINĀJUMS:** Šis produkts satur pogveida bateriju. Norijot var izraisīt nopietnus iekšējus ķīmiskus apdegumus.

- BRĪDINĀJUMS:** Izlietotas baterijas nekavējoties jāizņem no ierīces un pareizi jāutilizē. Jaunas un izlietotas baterijas jāuzglabā bērniem nesasniedzamā vietā. Ja jums ir aizdomas, ka baterijas ir norītas vai ievietotas kādā ķermeņa daļā, nekavējoties meklējiet medicīnisko palīdzību.
- Neuzlādējiet vienreizējās lietošanas baterijas.
- Ievietojiet bateriju nodalījumā atbilstoši polaritātei (+ un -) un marķējumiem bateriju nodalījuma iekšpusē.
- Vienmēr izņemiet izlādējušās baterijas. Ja baterija tiek atstāta produktā, tā var iztecēt vai eksplodēt un sabojāt produktu.
- Nedrīkst saspīest strāvas padeves kontaktus.
- Lai nodrošinātu pareizu ierīces darbību, izmantojiet bateriju CR1620 3V.
- Ja produkts netiek lietots ilgāku laiku, izņemiet bateriju no nodalījuma.
- Glabājiet baterijas bērniem nepieejamā vietā.
- Nemetiet baterijas ugunī. Pastāv sprādziena risks.
- Atbrīvojieties no baterijām saskaņā ar spēkā esošajiem likumiem, ievietojot tās speciāli tam paredzētos konteineros.

## DAĻU SARAKSTS (ATT. A)

- |   |   |
|---|---|
| 1. Galvas balsts                                      | 11. Sēdekļa pagriešanas poga                        |
| 2. Plecu siksnas vadīklas                             | 12. Atbalsta kāja                                   |
| 3. Autosēdekliša siksnu pārsegs                       | 13. Atbalsta kājas regulēšanas poga                 |
| 4. Autosēdekliša siksnu sprādze                       | 14. Galvas balsta regulēšanas svira                 |
| 5. Autosēdekliša siksnas                              | 15. Lietošanas instrukcijas uzglabāšanas nodalījums |
| 6. Klēpja siksnas vadīkla                             | 16. Pretrotācijas rāmis                             |
| 7. Autosēdekliša siksnu spriegojuma regulēšanas poga  | 17. Pretrotācijas rāmja regulēšanas poga            |
| 8. Sēdekļa slīpuma regulēšanas svira                  | 18. ISOFIX turētāji                                 |
| 9. Autosēdekliša siksnu spriegojuma regulēšanas lente | 19. Uzlabota sānu aizsardzība                       |
| 10. ISOFIX pamatnes poga                              | 20. Zīdaiņa ieliktnis                               |

# UZSTĀDĪŠANA AUTOMAŠINĀ

Sēdekliša uzstādīšana	Sēdekliša orientācija	Sēdekliša pozīcija	Bērna izmēri
<p>- Uzstādīšana, izmantojot ISOFIX un atbalsta kāju</p> <p>- Bērns piesprādzēts ar autosēdekliša drošības siksnām</p> <p><b>Sēdekliis jānovieto vienā no 5 pieejamajām pozīcijām (sk.: Autosēdekliša slīpuma regulēšana).</b></p>	Uz aizmuguri vērstā pozīcija		<p>No 40 līdz 105 cm</p> <p><b>Bērna svars: līdz 18 kg</b></p>
<p>- Uzstādīšana, izmantojot ISOFIX un atbalsta kāju</p> <p>- Bērns piesprādzēts ar autosēdekliša drošības siksnām</p> <p><b>Sēdekliis jānoregulē vienā no 5 pieejamajām atzveltnes slīpuma pozīcijām (sk.: Autosēdekliša slīpuma regulēšana).</b></p>	Uz priekšu vērstā pozīcija		<p>No 76 līdz 105 cm</p> <p><b>Bērna svars: līdz 18 kg</b></p>
<p>- Uzstādīšana, izmantojot ISOFIX sistēmu un automašīnas drošības jostas</p> <p>- Uzstādīšana, izmantojot tik automašīnas drošības jostas</p> <p><b>Sēdekliis jānoregulē vienā no 5 pieejamajām atzveltnes slīpuma pozīcijām (sk.: Autosēdekliša slīpuma regulēšana).</b></p>	Uz priekšu vērstā pozīcija		<p>No 100 līdz 150 cm</p>

## UZ AIZMUGURI VĒRSTA POZĪCIJA (40 – 105 CM)

**Uzmanību!** Bērni ar augumu līdz 76 cm var izmantot sēdekli tikai ar zīdaiņu ieliktni.

1. Izbīdiet atbalsta kāju (att. 1) un novietojiet pretrotācijas rāmi vēlamajā pozīcijā (sk.: Pretrotācijas rāmja regulēšana).
2. Novietojiet sēdekli uz automašīnas sēdekļa.
3. Nospiediet pamatnes pogu un izvelciet ISOFIX savienotājus (att. 2). Piestipriniet ISOFIX savienotājus stiprinājuma punktus, kas atrodas automašīnas sēdekli (att. 3). Savienotāji nofiksēsies, un būs dzirdams raksturīgs klikšķis. Zaļajam indikatoram uz ISOFIX pogas ir jābūt redzamam abās sēdekliša pusēs (att. 4).

4. Ja nepieciešams, izmantojiet komplektā iekļautos ISOFIX turētājus (att. 5).
5. Piespiediet sēdekļlīti pie automašīnas sēdekļa atzveltnes. Pabīdiet pamatni ar kustībām pa labi un pa kreisi pret atzveltni, lai pārliecinātos, ka tā ir maksimāli piespiesta pie automašīnas sēdekļa atzveltnes (att. 6).
6. Nospiediet atbalsta kājas regulēšanas pogu (13, att. A) un, izvelciet tās paslēpto daļu (att. 7).
7. Noregulējiet kājas augstumu tā, lai pēda atbalstītos pret automašīnas grīdu. Tagad varat atlaist pogu.
8. Pārliecinieties, ka atbalsta kājas atlocīšanas indikators ir zaļš un ka kāja pieskaras automašīnas zemei un ir taisna (A, att. 7).

**UZMANĪBU!** Nekad nenovietojiet atbalsta kājas pēdu uz automašīnas grīdā esošā uzglabāšanas nodalījuma. Tas var izraisīt nodalījuma bojājumu negadījuma laikā. Ja rodas šaubas, skatiet transportlīdzekļa lietotāja rokasgrāmatu.

**UZMANĪBU!** Atbalsta kāja nedrīkst karāties gaisā, un zem tās nedrīkst novietot nekādus priekšmetus.

9. Nospiediet sēdekļa pagriešanas pogu (11, att. A) un pēc tam novietojiet sēdekli uz sāniem 90 grādu leņķī (att. 8).
10. Atslābiniet sēdekļlīša siksnas, nospiežot siksnu spriegojuma regulēšanas pogu (7, att. A) un viegli velkot plecu siksnas (att. 9).
11. Lai atvienotu autosēdekļlīša 5 punktu siksnas, nospiediet sarkano pogu uz sprādzes (att. 12).
12. Novietojiet bērnu sēdekļlīti.
13. Savienojiet siksnu savienotājus un pēc tam ievietojiet tos sprādzē (att. 10). Dzirdēsiet raksturīgu klikšķi (att. 11).
14. Noregulējiet galvas balstu (sk: Galvas balsta regulēšana).
15. Nospriegojiet siksnas, velkot siksnu spriegojuma regulēšanas lenti (att. 13).
16. Nospiediet sēdekļa pagriešanas pogu (11, att. A) un pēc tam novietojiet sēdekli uz aizmuguri (att. 14). Ja tas ir pareizi nofiksēts, dzirdēsiet klikšķi.
17. Izmantojot slīpuma regulēšanas pogu, noregulējiet sēdekli vienā no 5 pieejamajiem stāvokļiem (sk.: Autosēdekļlīša slīpuma regulēšana).

**Uzmanību!** Ja sēdekļlīti izmanto bērns, kura augums pārsniedz 76 cm, zidaiņa ieliktnis ir jānoņem.

**Uzmanību!** Pārliecinieties, ka autosēdekļlīša siksnas cieši pieguļ bērna ķermenim un nav savītas. Pārliecinieties, ka klēpja siksnas atrodas zemu un aizsargā bērna iegurni. Siksnām jābūt cieši pieguļošām bērna ķermenim, taču tās nedrīkst būt pārāk cieši pieguļošas un radīt diskomfortu.

## UZ PRIEKŠPUSI VĒRSTA POZĪCIJA (76 – 105 CM)

1. Izbīdiat atbalsta kāju (att. 1) un novietojiet pretrotācijas rāmi vēlamajā pozīcijā (sk.: Pretrotācijas rāmja regulēšana).
2. Novietojiet sēdekli uz automašīnas sēdekļa.
3. Nospiediet pamatnes pogu un izvelciet ISOFIX savienotājus (att. 2). Piestipriniet ISOFIX savienotājus stiprinājuma punktos, kas atrodas automašīnas sēdekli (att. 3). Savienotāji nofiksēsies, un būs dzirdams raksturīgs klikšķis. Zaļajam indikatoram uz ISOFIX pogas ir jābūt redzamam abās sēdekliša pusēs (att. 4).
4. Ja nepieciešams, izmantojiet komplektā iekļautos ISOFIX turētājus (att. 5).
5. Piespiediet sēdekli pie automašīnas sēdekļa atzveltnes. Pabīdiat pamatni ar kustībām pa labi un pa kreisi pret atzveltni, lai pārliecinātos, ka tā ir maksimāli piespiesta pie automašīnas sēdekļa atzveltnes (att. 6).
6. Nospiediet atbalsta kājas regulēšanas pogu (13, att. A) un, izvelciet tās paslēpto daļu (att. 7).
7. Noregulējiet kājas augstumu tā, lai pēda atbalstītos pret automašīnas grīdu. Tagad varat atlaist pogu.
8. Pārliecinieties, ka atbalsta kājas atlocīšanas indikators ir zaļš un ka kāja pieskaras automašīnas zemei un ir taisna (A, att. 7).

**UZMANĪBU!** Nekad nenovietojiet atbalsta kājas pēdu uz automašīnas grīdā esošā uzglabāšanas nodalījuma. Tas var izraisīt nodalījuma bojājumu negadījuma laikā. Ja rodas šaubas, skatiet transportlīdzekļa lietotāja rokasgrāmatu.

**UZMANĪBU!** Atbalsta kāja nedrīkst karāties gaisā, un zem tās nedrīkst novietot nekādus priekšmetus.

9. Nospiediet sēdekļa pagriešanas pogu (11, att. A) un pēc tam novietojiet sēdekli uz sāniem 90 grādu leņķī (att. 8). Ja tas ir pareizi nofiksēts, dzirdēsiet klikšķi.
10. Atslābiniet sēdekliša siksnas, nospiežot siksnu sprieguma regulēšanas pogu (7, att. A) un viegli velkot plecu siksnas (att. 9).
11. Lai atvienotu autosēdekliša 5 punktu siksnas, nospiediet sarkano pogu uz sprādzes (att. 12).
12. Novietojiet bērnu sēdekli.
13. Savienojiet siksnu savienotājus un pēc tam ievietojiet tos sprādzē (att. 10). Dzirdēsiet raksturīgu klikšķi (att. 11).
14. Noregulējiet galvas balstu (sk: Galvas balsta regulēšana).
15. Nospriegojiet siksnas, velkot siksnu sprieguma regulēšanas lenti (att. 13).

16. Nospiediet sēdekļa rotācijas pogu (11, att. B) un pēc tam novietojiet sēdekli uz priekšu (sk.: Ja tas ir pareizi nofiksēts, dzirdēsiet klikšķi.
17. Izmantojot slīpuma regulēšanas pogu, noregulējiet sēdekli vienā no 5 pieejamajiem stāvokļiem (sk.: Autosēdekļa slīpuma regulēšana).

**Uzmanību!** Pārliedzinieties, ka autosēdekļa siksna cieši pieguļ bērna ķermenim un nav savītas. Pārliedzinieties, ka klēpja siksna atrodas zemu un aizsargā bērna iegurni. Siksnam jābūt cieši pieguļošām bērna ķermenim, taču tās nedrīkst būt pārāk cieši pieguļošas un radīt diskomfortu.

## **UZ PRIEKŠPUSI VĒRSTA POZĪCIJA (100 – 150 CM)**

1. Salokiet atbalsta kāju (sk.: Autosēdekļa demontāža - atbalsta kāja).
2. Noņemiet autosēdekļa siksna (sk.: Autosēdekļa siksnu demontāža).
3. Nospiediet sēdekļa rotācijas pogu (11, att. B) un pēc tam novietojiet sēdekli uz priekšu (sk.: Ja tas ir pareizi nofiksēts, dzirdēsiet klikšķi.
4. Novietojiet sēdekli uz automašīnas sēdekļa uzstādīšanai paredzētajā vietā.

**Uzmanību!** Uzstādot sēdekli bez ISOFIX sistēmas izmantošanas, izlaidiet 5.-6. soļus.

5. Nospiediet pamatnes pogu un izvelciet ISOFIX savienotājus (att. 2). Piestipriniet ISOFIX savienotājus stiprinājuma punktus, kas atrodas automašīnas sēdekli (att. 3). Savienotāji nofiksēsies, un būs dzirdams raksturīgs klikšķis. Zaļajam indikatoram uz ISOFIX pogas ir jābūt redzamam abās sēdekļa pusēs (att. 4).
6. Ja nepieciešams, izmantojiet komplektā iekļautos ISOFIX turētājus (att. 5).
7. Piespiediet sēdekli pie automašīnas sēdekļa atzveltnes. Pabīdiet pamatni ar kustībām pa labi un pa kreisi pret atzveltni, lai pārliedzinātos, ka tā ir maksimāli piespiesta pie automašīnas sēdekļa atzveltnes (att. 6).
8. Novietojiet bērnu sēdekli un noregulējiet galvas balstu (sk: Galvas balsta regulēšana).
9. Izvelciet automašīnas drošības jostu.
10. Izvelciet plecu siksnu caur plecu siksna vadīklu, kas atrodas sēdekļa galvas balstā (2, att. A). Izvelciet klēpja siksnu caur klēpja siksna vadīklu (6, att. A).
11. Piesprādzējiet drošības siksna (att. 16). Dzirdēsiet raksturīgu klikšķi.
12. Pārliedzinieties, ka siksna nav savītas.
13. Pārliedzinieties, ka siksna ir pareizi novietotas vadīklās un ir nosprīgotas, un sprādze nav pārāk tuvu klēpja siksna vadīklai.
14. Izmantojot slīpuma regulēšanas pogu, noregulējiet sēdekli vienā no 5 pieejamajiem stāvokļiem (sk.: Autosēdekļa slīpuma regulēšana).

## FUNKCIJA BUCKLE ALARM

Siksnu sprādze izdod īsu skaņas signālu, kad autosēdekliša siksna ir attaisīta, lai vecāki tiktu brīdināti, ja bērns negaidīti atsprādzējas.

## POGVEIDA BATERIJAS NOMAĪŅA

Ar skrūvgriezi atskrūvējiet sprādzes aizmugurē esošo vāciņu (4, att. A). Nomainiet bateriju un pēc tam pieskrūvējiet vāciņu.

## AUTOSĒDEKLĪŠA DEMONTĀŽA - ATBALSTA KĀJA

Nospiediet atbalsta kājas regulēšanas pogu (13, att. A) un pēc tam iebīdīet kājas izbīdāmo daļu. Atbalsta kājas fiksācijas indikators mainīs krāsu uz sarkanu. Salokiet atbalsta kājiņu, ievietojot to sēdekliša pamatnē.

## SĒDEKLĪŠA DEMONTĀŽA - ISOFIX

Nospiediet ISOFIX pamatnes pogu (10, att. A) abās pusēs un atvienojiet ISOFIX savienotājus. Savienotāji tiks atbrīvoti, un ISOFIX indikatoru krāsa mainīsies no zaļas uz sarkanu. Iebīdīet ISOFIX savienotājus sēdekliša pamatnē, nospiežot pamatnes pogu.

## AUTOSĒDEKLĪŠA SIKSNU PASLĒPŠANA

1. Atslābiniet sēdekliša siksna, nospiežot siksnu sprieguma regulēšanas pogu (7, att. A) un viegli velkot plecu siksna (att. 17). Attaisiet autosēdekliša 5 punktu siksna, nospiežot pogu sprādzes centrā (4, att. A).
2. Attaisiet metāla sprādzes un pēc tam paceliet augšējo un nolaidiet apakšējo atzveltnes pārvalka daļu (att. 18).
3. Attaisiet autosēdekliša siksna pārsegus (3, att. A) un novietojiet šo siksna daļu un metāla savienotājus zem sēdekļa pārvalka (att. 19).
4. Noņemiet autosēdekliša 5 punktu siksna sprādzi no kājstarpes aizsarga. Izvelciet sprādzi caur caurumu pārvalkā un ievietojiet to glabāšanas nodalījumā, kas atrodas sēdekli zem pārvalka (att. 20). Aizveriet glabāšanas nodalījumu un no jauna uzlieciet pārvalku.
5. Atkal aiztaisiet apakšējo un augšējo atzveltnes pārvalka daļu. Lai izņemtu paslēptās autosēdekliša siksna, veiciet iepriekš minētās darbības apgrieztā secībā.

## AUTOSĒDEKLĪŠA SIKSNU DEMONTĀŽA

1. Noregulējiet sēdekliša galvas balstu augstākajā iespējamā pozīcijā (sk.: Galvas balsta regulēšana).
2. Atslābiniet sēdekliša siksnas cik vien iespējams, nospiežot siksnu spriegojuma regulēšanas pogu (7, att. A) un viegli velkot plecu siksnas (att. 17). Attaisiet autosēdekliša 5 punktu siksnas, nospiežot pogu sprādzes centrā (4, att. A).
3. Atveriet lietošanas instrukcijas nodaļumu (15, att. A). Noņemiet siksnas no iekšpusē esošās metāla sviras (A, att. 31) un pēc tam no metāla sprādzes (B, att. 31).
4. Attaisiet metāla sprādzes un pēc tam paceliet augšējo un nolaidiet apakšējo atzveltnes pārvalka daļu (att. 18).
5. Izvelciet plecu siksnas sēdekliša priekšpusē. Ievietojiet klēpja siksnas zem sēdekliša pārvalka kopā ar metāla savienotājiem.
6. Noņemiet autosēdekliša 5 punktu siksnu sprādzi no kājstarpes aizsarga. Izvelciet sprādzi caur caurumu pārvalkā un ievietojiet to glabāšanas nodaļumā, kas atrodas sēdekli zem pārvalka (att. 20). Aizveriet glabāšanas nodaļumu un no jauna uzlieciet pārvalku.
7. Atkal aiztaisiet apakšējo un augšējo atzveltnes pārvalka daļu.

## PRETROTĀCIJAS RĀMJA REGULĒŠANA

**Uzmanību!** Uzstādot uz priekšu vērsta stāvokli.

Lai noregulētu pretrotācijas rāmi vienā no divām pieejamajām pozīcijām, nospiediet rāmja regulēšanas pogu (17, att. A) un mainiet stāvokli (att. 21). Pozīcijas maiņa palīdz pielāgot rāmi sēdeklim un palielināt vietu kājām uz aizmuguri vērsta pozīcijā.

## GALVAS BALSTA REGULĒŠANA

Lai mainītu galvas balsta augstumu:

1. Turot nospiestu drošības siksnu spriegojuma regulēšanas pogu (7, att. A), atslābiniet siksnas. Tas atvieglos galvas balsta augstuma regulēšanu.
2. Pavelciet galvas balsta regulēšanas sviru (14, att. A) un noregulējiet galvas balsta augstumu bērna plecu līmenī (att. 22).

**Uzmanību!** Galvas balsts ir jāneregulē tā, lai plecu siksnas nebūtu pārāk augstu, piemēram, pie vai virs ausu līnijas, un pārāk zemu, piemēram, aiz bērna muguras (att. 23).



## SĒDEKLĪŠA SLĪPUMA LENĶA REGULĒŠANA

Lai noregulētu sēdekliša slīpumu, nospiediet slīpuma regulēšanas sviru (8, att. A) un noregulējiet sēdekli vīlamajā pozīcijā (att. 24). Nedaudz pavirziet sēdekli, līdz dzirdat skaidru klikšķi - sēdeklis ir nofiksēts izvēlētajā pozīcijā.

Sēdeklim ir 5 slīpuma regulēšanas līmeņi uz priekšu un aizmuguri vērsta stāvoklī.

**Uzmanību!** Ja sēdekliis ir uzstādīts uz aizmuguri vērsta pozīcijā, tas jāizmanto guļus stāvoklī.

## SĒDEKĻA PAGRIEŠANA

Sēdekļa pagriešanas mehānisms ir funkcija, kas palīdz ērti ievietot vai izņemt bērnu no sēdekliša.

Nospiediet sēdekļa pagriešanas pogu (11, att. A), pagrieziet sēdekli par 90 grādiem. Izmantojot šo funkciju, varat viegli novietot un izņemt bērnu no sēdekļa. Atkal nospiediet sēdekļa pagriešanas pogu (11, att. A) un pēc tam novietojiet sēdekli uz aizmuguri vai uz priekšu (att. 25). Pavirziet sēdekli - ja tas ir pareizi nofiksēts, nav iespējams mainīt pozīciju (att. 26).

## PĀRVALKA NOŅEMŠANA UN UZVILKŠANA

Attaisiet pārvalku un pilnībā noņemiet to no sēdekliša korpusa. Lai to izdarītu:

1. Noregulējiet galvas balstu augstākajā iespējamajā pozīcijā (skat: Galvas balsta regulēšana).
2. Atsprādzējiet autosēdekliša siksnas
3. Attaisiet un noņemiet autosēdekliša siksnu aizsardzības spilventiņus
4. Vispirms noņemiet galvas balsta pārvalku. Vispirms noņemiet metāla sprādzes (att. 27).
5. Attaisiet metāla sprādzes un pēc tam noņemiet pārējos pārvalka elementus (att. 28).

Lai atkal uzvilktu pārvalku uz sēdekliša, veiciet iepriekš minētās darbības apgrieztā secībā.

## UZLABOTAS SĀNU AIZSARDZĪBAS MONTĀŽA UN DEMONTĀŽA

**Uzmanību!** Crash pad jānovieto sēdekliša sānos no automašīnas durvju puses. Novietojiet crash pad tam paredzētajā vietā (19, att. A). Lai to izdarītu, ievietojiet augšējo un apakšējo montāžas elementu attiecīgajos caurumos (att. 29).

Lai noņemtu, nospiediet pogu, kas atrodas uz crash pad, un pēc tam uzmanīgi noņemiet to (att. 30).

## TĪRĪŠANA UN KOPŠANA

Pārvalku var mazgāt ar rokām ne augstākā kā 30°C temperatūrā. Žāvēšanai nedrīkst izmantot žāvētājus. Pārvalku nedrīkst žāvēt saulē. Plastmasas daļas var tīrīt ar mitru drānu un maigu mazgāšanas līdzekli.

Uzmanību! Nelietojiet spēcīgus mazgāšanas vai balināšanas līdzekļus.

*Fotoattēliem ir tikai ilustratīvs raksturs, patiesais produktu izskats var atšķirties no attēlos redzamā.*



Produkts atbilst Eiropas Savienības direktīvu prasībām.

Saskaņā ar Direktīvu 2012/19/ES šim produktam ir piemērojama selektīva savākšana. Produktu nedrīkst izmest kopā ar sadzīves atkritumiem, jo tas var radīt draudus videi un cilvēku veselībai.

Izlietotais produkts jānodod elektrisko un elektronisko iekārtu atkritumu pārstrādes punktā.

Szczegółowe warunki gwarancji dostępne są na stronie:

Detailed warranty conditions are available on the website:

Detaillierte Garantiebedingungen finden Sie auf der Website:

Подробные условия гарантии доступны на сайте:

Le condizioni di garanzia dettagliate sono disponibili sul sito web:

Les conditions de garantie détaillées sont disponibles sur le site:

Las condiciones de garantía detalladas están disponibles en el sitio web:

Gedetailleerde garantievoorwaarden zijn beschikbaar op de website:

Išsamias garantijos sąlygas rasite svetainėje:

Podrobné záruční podmínky jsou k dispozici na webových stránkách:

A részletes garanciális feltételek elérhetők a weboldalon:

Condiții detaliate de garanție sunt disponibile pe site:

Detaljerade garantivillkor finns tillgängliga på hemsidan:

Detaljerte garantibetingelser er tilgjengelige på hjemmesiden:

Detajerede garantibetingelser kan ses på hjemmesiden:

Yksityiskohtaiset takuuehdot on luettavissa verkkosivuilla:

Os termos e condições pormenorizados da garantia estão disponíveis no sítio Web:

Οι αναλυτικοί όροι και προϋποθέσεις εγγύησης είναι διαθέσιμοι στη σελίδα:

Üksikasjalikud garantiitingimused on kättesaadavad veebilehel:

Detalizēti garantijas nosacījumi ir pieejami tīmekļa vietnē:

**[www.lionelo.com](http://www.lionelo.com)**

lionelo

[www.lionelo.com](http://www.lionelo.com)