

Amica

INSTRUKCJA OBSŁUGI PL

IO-WMS-3763
(05.2024/1)

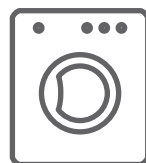

TWAC814ALiSP



URUCHOM URZĄDZENIE
PO ZAPOZNANIU SIĘ Z INSTRUKCJĄ

PRALKI

USUWANIE ZUŻYTYCH URZĄDZEŃ



To urządzenie jest oznaczone zgodnie z Dyrektywą Europejską 2012/19/UE oraz polską Ustawą o zużyтым sprzęcie elektrycznym i elektronicznym symbolem przekreślonego kontenera na odpady. Takie oznakowanie informuje, że sprzęt ten, po okresie jego użytkowania, nie może być umieszczany łącznie z innymi odpadami pochodzącymi z gospodarstwa domowego.

Użytkownik jest zobowiązany do oddania go prowadzącym zbieranie zużytego sprzętu elektrycznego i elektronicznego. Prowadzący zbieranie, w tym lokalne punkty zbiórki, sklepy oraz gminne jednostki, tworzą odpowiedni system umożliwiający oddanie tego sprzętu.

Właściwe postępowanie ze zużyтым sprzętem elektrycznym i elektronicznym przyczynia się do uniknięcia szkodliwych dla zdrowia ludzi i środowiska naturalnego konsekwencji, wynikających z obecności składników niebezpiecznych oraz niewłaściwego składowania i przetwarzania takiego sprzętu.

ROZPAKOWANIE

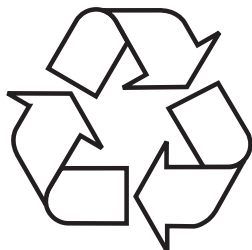

Urządzenie na czas transportu zostało zabezpieczone przed uszkodzeniem. Po rozpakowaniu urządzenia prosimy Państwa o usunięcie elementów opakowania w sposób niezagrażający środowisku.

Wszystkie materiały zastosowane do opakowania są nieszkodliwe dla środowiska naturalnego, w 100% nadają się do odzysku i oznakowano je odpowiednim symbolem.

Uwaga! Materiały opakowaniowe (woreczki polietylenowe, kawałki styropianu itp.) należy w trakcie rozpakowywania trzymać z dala od dzieci.

SPIS TREŚCI

EKOLOGIA W PRAKTYCE	4
PODSTAWOWE INFORMACJE	5
BEZPIECZEŃSTWO I OZNACZENIA NA ETYKIETACH ODZIEŻY	6
INSTALACJA URZĄDZENIA	13
CHARAKTERYSTYKA URZĄDZENIA	17
ROZWIĄZYWANIE PROBLEMÓW PODCZAS EKSPLOATACJI	24
PRAKTYCZNE WSKAZÓWKI DOTYCZĄCE PRANIA	29
GWARANCJA, OBSŁUGA POSPRZEDAŻOWA	33

EKOLOGIA W PRAKTYCE

Od wielu lat firma Amica konsekwentnie realizuje politykę proekologiczną. Troska o środowisko jest dla nas równie ważna, co zastosowanie nowoczesnych technologii.

Rozwój technologii sprawił, że również nasze fabryki stały się bardziej przyjazne środowisku – przy produkcji wykorzystywane jest coraz mniej wody, energii elektrycznej oraz powstaje mniejsza ilość ścieków i odpadów.

Dużą uwagę zwracamy także na stosowane w produkcji materiały. Staramy się wybierać tylko te, które nie zawierają szkodliwych substancji i umożliwiają recykling oraz utylizację sprzętu po jego zużyciu.

Szanowny kliencie

Dziękujemy za wybór firmy Amica. Od lat dostarczamy wysokiej jakości urządzenia AGD, dzięki którym domowe obowiązki stają się prawdziwą przyjemnością. Każde urządzenie przed opuszczeniem fabryki zostało dokładnie sprawdzone pod względem bezpieczeństwa i funkcjonalności. Dokładamy też wszelkich starań, aby nowoczesna technologia

w produktach Amica zawsze szła w parze z wyjątkowym wzornictwem.

Prosimy o uważną lekturę instrukcji obsługi przed uruchomieniem urządzenia. Przestrzeganie zawartych w niej wskazówek uchroni przed niewłaściwym użytkowaniem oraz zapewni długie

i niezawodne działanie sprzętu. Znajomość zasad bezpiecznego korzystania z urządzenia pozwoli również na uniknięcie nieszczęśliwych wypadków.

Instrukcję należy zachować i przechowywać tak, aby w razie potrzeby móc do niej zajrzeć. Zawarte są w niej wszystkie niezbędne informacje, dzięki którym obsługa i użytkowanie sprzętu Amica stanie się proste i przyjemne. Zachęcamy także do zapoznania się z resztą oferowanych przez nas sprzętów.

Życzymy miłego użytkowania,

Amica

PODSTAWOWE INFORMACJE



Pralka przeznaczona jest wyłącznie do użytku domowego i służy do prania materiałów tekstylnych i odzieży, przystosowanych do prania mechanicznego w kąpielii piorącej.

Przed podłączeniem pralki do gniazda sieciowego należy usunąć zabezpieczenia transportowe i wypozionować pralkę. Producent zastrzega sobie możliwość dokonywania zmian niewpływających na działanie urządzenia.

UŻYTKOWANIE

- Pralkę należy obsługiwać tylko po zapoznaniu się z niniejszą instrukcją.
- Nigdy nie należy używać pralki na wolnym powietrzu lub w pomieszczeniach, w których mogą wystąpić ujemne temperatury.
- Dzieci i osoby, które nie zapoznały się z instrukcją, nie powinny używać pralki.



Temperatura poniżej 0°C może spowodować uszkodzenie pralki! W przypadku przechowywania lub transportu pralki w ujemnych temperaturach, użytkowanie pralki można rozpocząć po 8-godzinnym okresie aklimatyzacji w pomieszczeniu o temperaturze dodatniej.

OŚWIADCZENIE PRODUCENTA

Producent deklaruje niniejszym, że wyrób ten spełnia zasadnicze wymagania wymienionych poniżej dyrektyw europejskich:

- dyrektywy niskonapięciowej **2014/35/UE**,
- dyrektywy kompatybilności elektromagnetycznej **2014/30/UE**,
- dyrektywy ekoprojektowania **2009/125/UE**,
- dyrektywy RoHS **2011/65/UE**,

i dlatego wyrób został oznakowany CE oraz została wystawiona dla niego deklaracja zgodności udostępniana organom nadzorującym rynek.

Przed rozpoczęciem użytkowania pralki przeczytać wskazówki dotyczące bezpieczeństwa. Trzymać je w pobliżu do wykorzystania w przyszłości. Niniejsza instrukcja oraz sama pralka zawierają ważne ostrzeżenia dotyczące bezpieczeństwa, których należy zawsze przestrzegać. Producent nie ponosi żadnej odpowiedzialności za nieprzestrzeganie niniejszych wskazówek bezpieczeństwa, niewłaściwe użytkowanie pralki lub nieprawidłowe ustawienie elementów sterujących.

Sprzętu nie powinny obsługiwać: dzieci poniżej 8. roku życia, osoby o obniżonej sprawności fizycznej lub umysłowej, osoby nieposiadające wystarczających umiejętności w obsłudze tego typu urządzeń. Takim osobom należy zapewnić właściwy nadzór lub instruktaż w zakresie bezpiecznej obsługi sprzętu oraz związanych z tym zagrożeń. Należy dopilnować, aby dzieci nie bawiły się sprzętem, a także nie dokonywały w nim żadnych czynności związanych z obsługą lub konserwacją. Należy uniemożliwić dzieciom poniżej 3. roku życia jakikolwiek dostęp do urządzenia, chyba że pod stałą opieką dorosłych.

Dzieci mogą zatrzasnąć się w urządzeniach, znajdując się tym samym w sytuacji zagrożenia życia. Należy zwracać uwagę na dzieci, by nie bawiły się pralką. Czynności w zakresie czyszczenia oraz konserwacji nie mogą wykonywać dzieci pozostawione bez nadzoru.

Wszystkie środki do prania (w tym detergenty, wybielacze, płyny do zmiękczenia tkanin itp.) należy przechowywać w miejscu niedostępnym dla dzieci.

Ta pralka jest przeznaczona do użytku w gospodarstwie domowym i do podobnych zastosowań, takich jak: kuchnie dla personelu w sklepach, biurach i innych miejscach pracy; gospodarstwa rolne; pomieszczenia dla klientów w hotelach, motelach, pensjonatach i innych mieszkaniach.

Nie wkładać do pralki odzieży powyżej maksymalnej pojemności, wskazanej w tabeli programów.
Nie używać pralki na zewnątrz.

Nie używać żadnych rozpuszczalników (np. terpentyny, benzenu), detergentów zawierających rozpuszczalniki, proszku do szorowania, szkła lub ogólnych środków czyszczących ani płynów łatwopalnych. Nie prać w pralce tkanin, które zostały poddane działaniu rozpuszczalników lub płynów łatwopalnych.

Nie prać w pralce wyrobów z włókna szklanego (takich jak zasłony i tekstylia okienne, które zawierają materiały z włókna szklanego).

Małe cząstki mogą pozostać w pralce i przyklejać się do tkanin podczas kolejnego prania, powodując podrażnienie skóry. Środki zmiękczające do tkanin lub podobne produkty należy stosować w sposób określony na etykiecie produktu.

Wyjąć z kieszeni wszystkie przedmioty jak zapalniczki i zapalki, itp.

Przed otwarciem drzwi upewnić się, że w bębnie nie ma wody.
Nigdy nie prać w pralce dywanów.

Trzymać zwierzęta domowe z dala od pralki.

Zachować ostrożność podczas wypompowywania gorącej wody z detergentem.

Nie nalewać wody ręcznie podczas programu prania. Prawidłowo zamknąć drzwi. Jeśli trudno je zamknąć, sprawdzić, czy pranie nie zakleszczyło się w drzwiach.

Woda może osiągnąć bardzo wysoką temperaturę podczas programu prania.

Nie wkładać rąk do pralki, jeśli bęben pralki się obraca.

Nie manipulować elementami sterującymi.

Nigdy nie otwierać drzwi na siłę.

Nie pozwalać nikomu wspinać się, opierać lub wieszać na jakiegokolwiek części pralki, w tym na wystających elementach, takich jak drzwi urządzenia lub wysuwana szuflada.

Pralkę musi przenosić i instalować co najmniej dwie osoby – ryzyko obrażeń. Podczas rozpakowywania i montażu używać rękawic ochronnych – ryzyko skaleczenia.

Pralka musi być zainstalowana i eksploatowana w pomieszczeniu z odpływem wody.

Instalacja, w tym doprowadzenie wody (jeśli występuje) oraz podłączenia elektryczne i naprawy muszą być wykonane przez wykwalifikowanego technika. Trzymać dzieci z dala od miejsca instalacji.

Po rozpakowaniu pralki należy upewnić się, że nie uległa uszkodzeniu podczas transportu. W przypadku problemów skontaktować się ze sprzedawcą lub najbliższym serwisem.

Po zainstalowaniu odpady opakowaniowe (tworzywa sztuczne, elementy styropianowe itp.) należy przechowywać w miejscu niedostępnym dla dzieci – ryzyko uduszenia. Pralkę należy odłączyć od zasilania przed przystąpieniem do jakiegokolwiek czynności instalacyjnych – niebezpieczeństwo porażenia prądem.

Podczas instalacji upewnić się, że pralka nie uszkodzi kabla zasilającego – ryzyko pożaru lub porażenia prądem. Uruchomić pralkę dopiero po zakończeniu instalacji.

Nie instalować pralki w miejscach, w których może być narażona na ekstremalne warunki, takie jak: słaba wentylacja, temperatury poniżej 5°C lub powyżej 35 °C.

Podczas instalacji pralki upewnić się, że cztery nóżki stabilnie stoją na podłodze. Wyregulować je w razie potrzeby i sprawdzić za pomocą poziomicy, czy urządzenie jest idealnie wypoziomowane.

Po zainstalowaniu pralki odczekać kilka godzin przed jej uruchomieniem, aby zaaklimatyzowała się do warunków otoczenia w pomieszczeniu.

Podczas przenoszenia nie należy podnosić pralki za pokrętła lub szufladę na detergent bez podnoszenia jej za blat lub górną pokrywę; podczas transportu nigdy nie opierać drzwi na wózku.

Pralka jest wyposażona w śruby transportowe, aby zapobiec ewentualnym uszkodzeniom wnętrza podczas transportu. Przed użyciem urządzenia należy koniecznie usunąć śruby transportowe. Po ich wyjęciu zakryć otwory 4 dołączonymi plastikowymi zaślepkami.

Podłączyć węże doprowadzające wodę do zaworu wody zgodnie z przepisami lokalnego przedsiębiorstwa wodociągowego.

Do podłączenia pralki do zaworu wody należy używać wyłącznie nowych węży doprowadzających wodę dostarczonych z pralką. Stare węże doprowadzające wodę nie powinny być ponownie używane.

Ciśnienie wody zasilającej musi mieścić się w zakresie 0,05-1 MPa.

Musi być możliwość odłączenia pralki od zasilania poprzez wyciągnięcie wtyczki, jeśli wtyczka jest dostępna, lub za pomocą przełącznika wielobiegowego zainstalowanego przed gniazdkiem zgodnie z zasadami okablowania. Pralka musi być uziemiona zgodnie z krajowymi normami bezpieczeństwa elektrycznego.

Po zainstalowaniu pralki gniazdko sieciowe musi być łatwo dostępne.

Podczas podgrzewania wody maksymalny prąd jaki pobiera pralka wynosi 10A, dlatego należy upewnić się, że instalacja zasilająca (napięcie, prąd i kabel) jest odpowiedni do obciążenia zastosowanego urządzenia.

W celu zapewnienia bezpieczeństwa należy podłączyć kabel do gniazdka, które jest uziemione. Sprawdzić gniazdo, aby upewnić się, że jest prawidłowo połączone z niezawodnym uziemieniem.

Nie używać przedłużaczy, rozgałęźników lub adapterów.

Po zainstalowaniu użytkownik nie może mieć dostępu do komponentów elektrycznych.

Nie używać pralki, jeśli ma uszkodzony kabel zasilający lub wtyczkę, jeśli nie działa prawidłowo lub jeśli została uszkodzona lub upuszczona.

Jeżeli przewód zasilający jest uszkodzony, należy go wymienić na identyczny, aby zapobiec zagrożeniu. Wymiany przewodu może dokonać autoryzowany przez producenta serwis lub inna odpowiednio wykwalifikowana osoba - ryzyko porażenia prądem elektrycznym.

Odłączać przewód zasilający, chwytając za wtyczkę, a nie za przewód.

Pralka nie powinna być instalowana na zewnątrz, nawet w miejscach osłoniętych, ponieważ wystawianie jej na działanie wilgoci, deszczu i burz może być bardzo niebezpieczne.

Przed wykonaniem jakichkolwiek czynności konserwacyjnych upewnić się, że pralka jest wyłączona i odłączona od zasilania i zakręcić zawór; nigdy nie używać urządzeń do czyszczenia parą - ryzyko porażenia prądem.

Należy zachować ostrożność podczas spuszczenia gorącej wody z bębna, na przykład podczas konserwacji pompy lub podczas procedury awaryjnego otwierania drzwi.

Bez wyraźnego wskazania w instrukcji nie naprawiać ani nie wymieniać żadnej części pralki. Korzystać wyłącznie z autoryzowanego serwisu urządzeń. Samodzielna lub nieprofesjonalna naprawa może prowadzić do niebezpiecznego zdarzenia skutkującego zagrożeniem życia lub zdrowia, lub poważnym uszkodzeniem mienia.

W przypadku usterki lub nieprawidłowego działania, wyłączyć pralkę, zakręcić zawór wody i nie manipulować przy pralce. Niezwłocznie skontaktować się z Centrum Obsługi Klienta i używać wyłącznie oryginalnych części zamiennych. Nieprzestrzeganie tych instrukcji może spowodować niebezpieczeństwo podczas użytkowania urządzenia.

Niektóre części wewnętrzne są celowo nieuziemiowane i mogą stwarzać ryzyko porażenia prądem tylko podczas serwisowania. Nie należy dotykać następujących części, gdy urządzenie jest pod napięciem: płyta sterownicza, silnik, zawór wlotowy i pompa.



















Zawsze odłączać pralkę od zasilania przed przystąpieniem do jakichkolwiek czynności serwisowych. Odłączać przewód zasilający, chwytając za wtyczkę, a nie za przewód.

Zanim pralka zostanie wycofana z eksploatacji lub wyrzucona, zdjąć drzwi, aby uniemożliwić dzieciom zabawę lub chowanie się w środku. Odciąć również przewód zasilający/wtyczkę.

Firma zrzeka się wszelkiej odpowiedzialności, jeśli i kiedy nie przestrzega się tych zasad.

BEZPIECZEŃSTWO I OZNACZENIA NA ETYKIETACH ODZIEŻY

OZNACZENIE SYMBOLI NA ETYKIETACH ODZIEŻY

Pranie				
	gotowanie temp 90 ^o	normalne temp 60 ^o C	normalne temp 40 ^o C	Nie prać !
				
	delikatne		ręczne	
Czyszczenie chemiczne				
	wszystkie rozpuszczalniki	wszystkie oprócz TRI	tylko benzyna	NIE czyścić chemiczne!
Suszarka bębnowa				
	normalne	niskie	wysokie	Nie suszyć!
Prasowanie				
	110°C	150°C	200°C	Nie prasować!



Wybierając program prania, zwróć uwagę na symbole zawarte na etykietach odzieży.

INSTALACJA URZĄDZENIA

1

Usuwanie zabezpieczeń transportowych

(zabezpieczenia należy zachować do wykorzystania, np. przy przeprowadzce).

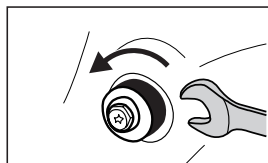

- Poluzuj 4 śruby transportowe za pomocą klucza.

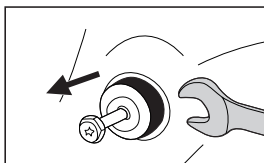

- Usuń śruby, w tym gumowe części, i zachowaj je do wykorzystania w przyszłości.

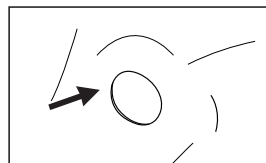

- Zamknąć otwory za pomocą zaślepek.



Pamiętaj: przed uruchomieniem pralki należy bezwzględnie usunąć zabezpieczenia!

2

Ustawienie i wypoziomowanie pralki

- ustaw pralkę na twardym, równym podłożu,
- poluzuj nakrętkę kontrolującą za pomocą klucza płaskiego,
- wypoziomuj przez kręcenie nóżkami,
- zablokuj nakrętkę kontrolującą.

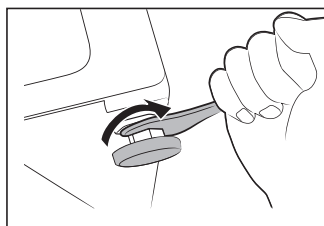
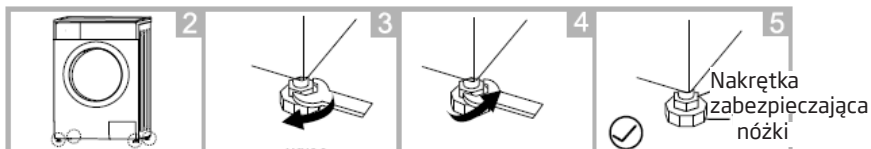

Po ustawieniu i wypoziomowaniu pralki sprawdź jej stabilność przez dociśnięcie każdego narożnika pralki i sprawdzenie, czy pralka się nie porusza.



Należy zachować dystans ok. 3 cm odległości pralki od ściany. Dystans ten pozwala wyeliminować przeniesienie drgań z obudowy na najbliższe otoczenie (ściany, szafki itp.) oraz zapewnia wentylację urządzenia.

**Uwaga!**

Podkładki tłumiące hałas służą dodatkowemu wyciszeniu urządzenia.

Montaż podkładek jest opcjonalny i nie ma wpływu na prawidłowe działanie urządzenia.

- Położyć urządzenie na podłodze (jak pokazano na rys. 1). Podłożyć miękki materiał np. gąbkę lub tkaninę dla zabezpieczenia.
- Przykleić dwa dłuższe paski na dłuższych krawędziach spodu urządzenia, a dwa krótsze paski na krótszych krawędziach (rys. 2).

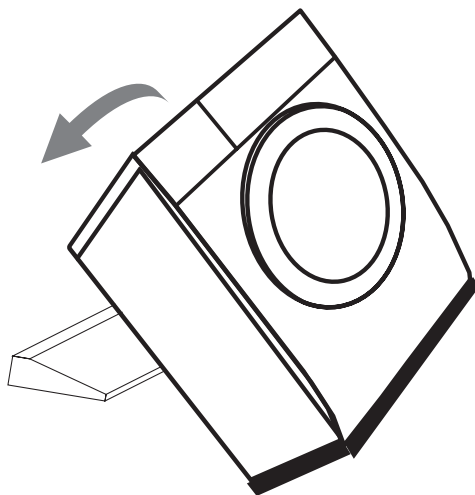

1

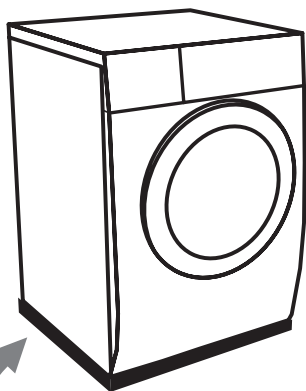

2x

2x



2

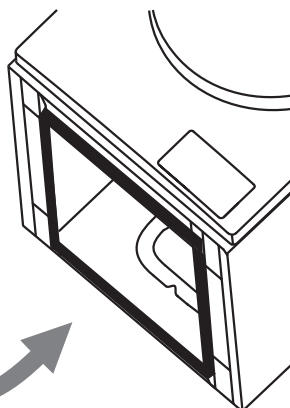

4

Podłączenie wody

- Należy używać wyłącznie nowych kompletnych węży dostarczonych wraz ze sprzętem. Używanych węży nie należy ponownie stosować.

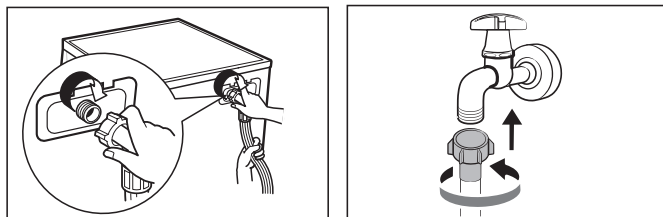

- Wąż zasilający z uszczelkami znajduje się w bębnie pralki. Ciśnienie wody min. 0,05 MPa (0,5 bar), maks. 1 MPa (10 bar).

- po podłączeniu upewnij się, czy wąż nie jest poskręcany,
- po podłączeniu węża i zaworu sprawdź ich szczelność,
- regularnie sprawdzaj stan węża zasilającego.



Pralkę należy zasilać wyłącznie zimną wodą.

5

Odływ wody

- Wąż spustowy znajduje się z tyłu pralki. Zabezpiecz go tak, aby nie przemieszczał się podczas pracy pralki. W razie potrzeby zastosuj kolanko. Pamiętaj, aby nie wkładać węża za głęboko w rurę spustową.

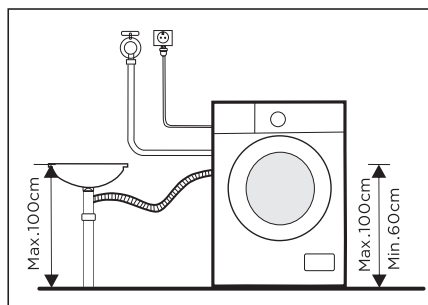
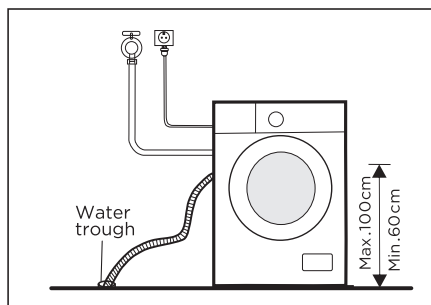

Podłączenie zasilania elektrycznego

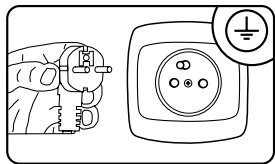

- Gniazdko elektryczne, do którego podłączasz pralkę, powinno być w widocznym i dostępnym miejscu,
- pralkę należy podłączyć tylko do prawidłowo zainstalowanego gniazda elektrycznego, wyposażonego w bolec uziemiający,
- nie należy podłączać przez przedłużacz,
- w przypadku uszkodzenia przewodu zasilającego wymiany musi dokonać autoryzowany serwis,
- instalacja elektryczna, do której będzie podłączona pralka, powinna być zabezpieczona bezpiecznikiem 10 A.

Przygotowanie prania:

- Drobne przedmioty takie jak monety, spinacze biurowe, igły itp. mogą uszkodzić pranie oraz elementy pralki z tego względu należy przestrzegać kilku bardzo ważnych zaleceń:
 - 1). opróżnić kieszenie
 - 2). usunąć wszystkie metalowe elementy
 - 3). tkaniny delikatne takie jak biustonosze czy pończochy prać w specjalnych siatkach ochronnych
 - 4). zamknąć zamki błyskawiczne oraz zapiąć guziki
 - 5). usunąć ciała obce z urządzenia np. fiszbin czy drutów.

Kalibrowanie:

- Zaleca się skalibrowanie pralki, aby zapewnić najlepszą wydajność. Urządzenie jest w stanie wykryć ilość załadowanego prania. Ta funkcja optymalizuje wydajność produktu poprzez minimalizację zużycia energii i wody, oszczędzając pieniądze i czas. Z tego powodu zaleca się kalibrację urządzenia w celu uzyskania najlepszego efektu.
 - 1- Wyjmij wszystkie akcesoria z bębna i zamknij drzwi;
 - 2- Podłącz wtyczkę do gniazdka;
 - 3- Włącz pralkę przyciskiem **ⓘ** i ciągu 10 sekund naciśnij jednocześnie przyciski „Temp.” i „Skróć czas” (zwykle 3 sekundy), aż wyświetli się „t19”;
 - 4- Wciśnij **▶||**, aby uruchomić urządzenie;
 - 5- Początkowo na ekranie wyświetli się “---”, a następnie ciąg cyfr, “****” a bęben przestanie się obracać;
 - 6- Po skończonej kalibracji możesz bezpiecznie wyłączyć pralkę przyciskiem **ⓘ**, przytrzymując go około 3 sekundy.

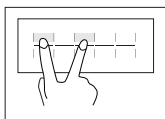

CHARAKTERYSTYKA URZĄDZENIA

OPIS PRALKI

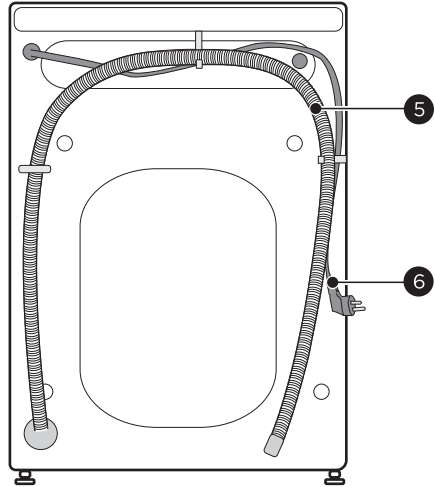
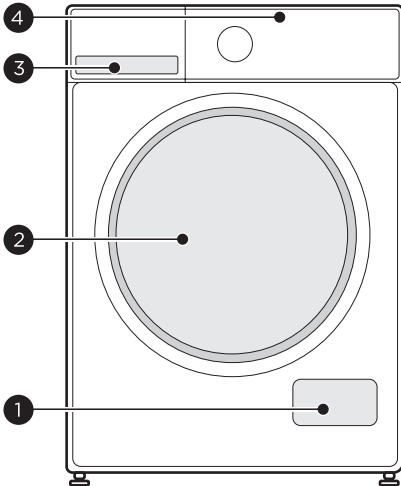

1. Pokrywa filtra
2. Drzwi pralki
3. Szuflada na detergent
4. Panel
5. Wąż odprowadzający
6. Przewód zasilający

Akcesoria:

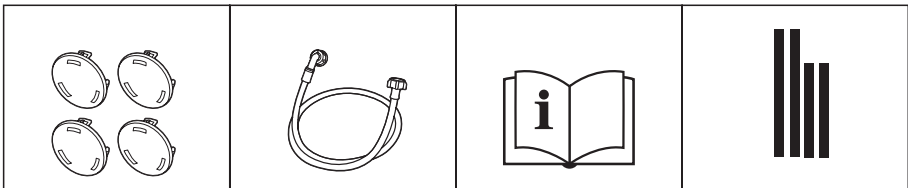

Zaślepka do otworu transportowego (4)

Rura doprowadzająca wodę zimną

Instrukcja obsługi

Podkładki tłumiące hałas

OPIS PANELU STEROWANIA I WYŚWIETLACZA

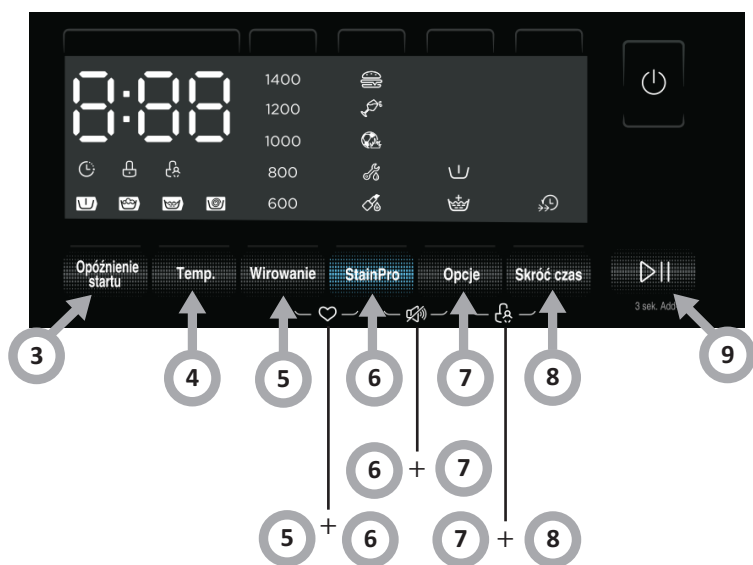
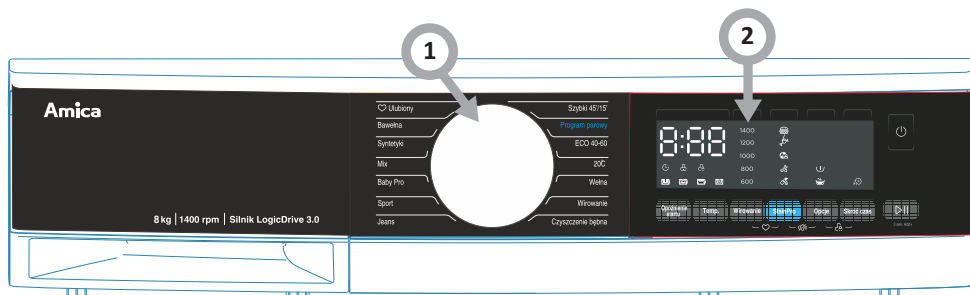

1. Pokrętko programatora
2. Wyświetlacz
3. Przycisk **Opóźnienie startu**
4. Przycisk **Temperatura**
5. Przycisk **Wirowanie**
6. Przycisk **StainPro**
7. Przycisk **Opcje (pranie wstępne / dodatkowe płukanie)**
8. Przycisk **Skróć czas**
9. Przycisk **Start/Pauza / (Add+)**
- 5+6 Mój cykl / Ulubiony
- 6+7 Włączanie/Wyłączanie dźwięku
- 7+8 Blokada rodzicielska (**Child Lock**)

1

Pokrętło programatora

- Możesz wybrać odpowiedni program prania, w zależności od stopnia zabrudzenia, rodzaju i ilości wsadu, co zapewnia lepsze efekty i skuteczniejsze pranie. Po uruchomieniu programu, przestawienie pokrętła w inną pozycję sygnalizowane jest sygnałem dźwiękowym, lecz nie skutkuje zmianą parametrów wybranego wcześniej programu.

2

Wyświetlacz

- Duży i czytelny wyświetlacz, zapewnia stały dostęp do informacji na temat każdego programu.

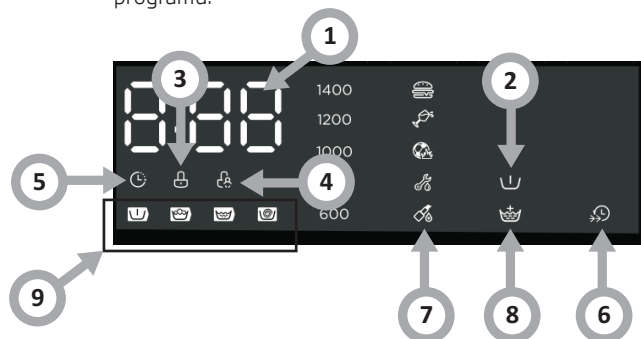

- Wyświetlacz pokazuje ustawienia, czas prania, szacowany pozostały czas do zakończenia prania, komunikaty / błędy o stanie pralki.
- Pranie wstępne
- Blokada drzwi
- Blokada rodzicielska (Child lock)
- Opóźnienie startu
- Skróć czas
- StainPro (5 rodzajów plam)
- Dodatkowe płukanie
- Pranie wstępne-Pranie-Płukanie-Wirowanie

3

Przycisk funkcji dodatkowej Opóźnienie startu

- W przypadku wyboru funkcji Opóźnienie startu wyświetlacz wskazuje czas pozostały do zakończenia programu 0H, 1H, 2H... . Przy tej opcji użytkownik wybiera czas w jakim chce aby jego pranie było gotowe, a pralka sama rozpocznie pracę tak żeby się zmieścić w zadanym czasie.

Naciśnij przycisk, aby ustawić czas kiedy pranie ma być gotowe.

4

Przycisk Temperatura

- Przycisk ten umożliwia ustawienie temperatury prania dla poszczególnych programów. Naciskanie przycisku powoduje wyświetlenie dostępnych dla danego programu ustawień temperatury wody lub opcji prania w zimnej wodzie (bez podgrzewania). W zależności od wybranego programu, na wyświetlaczu pojawiają się następujące opcje ustawień: - - °C (zimna woda), 20°C, 30°C, 40°C, 60°C, 90°C.

5

Przycisk Wirowanie

- Służy do ustawiania prędkości wirowania w czasie odprowadzania wody z pralki. Aby zmienić ustawienia, naciśnij przycisk Wirowanie. W zależności od wybranego programu wyświetlacz wskazuje następujące wartości: 0 (wyłączenie wirowania), 600, 800, 1000, 1200, 1400.

6

Przycisk StainPro

- Opcja ta pozwala wybrać odpowiedni rodzaj zabrudzenia tak, aby optymalnie dopasować cykl usuwania plam, do wyboru jest pięć rodzajów plam:

Urządzenie dostosowuje średnią temperaturę prania, ruch bębna i czas namaczania do konkretnego rodzaju plamy. Ciepła lub zimna woda, delikatne lub intensywne pranie oraz długie lub krótkie namaczanie sprawiają, że sekwencje prania są specjalnie dostosowane do każdego rodzaju plamy. Wybierając tę opcję, masz pewność, że plamy zostaną usunięte w najlepszy możliwy sposób.

UWAGA: Naciśnięcie i przytrzymanie przycisku StainPro, powoduje automatyczne przejście przez ustawiony rodzaj plam. Czas trwania cyklu prania różni się w zależności od rodzaju wybranego rodzaju zabrudzenia.

Plama	Występowanie	Cykl prania	Typ plam
	Żywność	Bawełna, Syntetyki, Mix, Baby Pro, Jeans	warzywa, soki, sosy, jedzenie
	Napoje	Bawełna, Syntetyki, Mix, Baby Pro	czerwone wino, gorący napój, napój bezalkoholowy
	Sporty	Bawełna, Syntetyki, Mix, Sport	plamy z trawy, plamy od potu
	Na zewnątrz/ Pracownicy	Bawełna, Syntetyki, Mix, Sport, Jeans	tłuszcz, plama od błota, plamy od smaru/oleju
	Zdrowie/Uroda	Bawełna, Syntetyki, Mix	kosmetyki, krew

7

Przycisk Opcje

Naciśnij przycisk [Opcje], aby wybrać funkcję Dodatkowe płukanie, Pranie wstępne.

Dodatkowe płukanie

- Funkcja ta jest szczególnie przydatna przy praniu bielizny, a także przy praniu odzieży przeznaczonej dla osób o wrażliwej skórze. Wybór tej funkcji zapewnia jedno dodatkowe płukanie odzieży.

Pranie wstępne

- Funkcja Pranie wstępne powoduje wydłużenie czasu prania o ok. 20 min. Polega na wykonaniu dodatkowego prania przed praniem głównym. Dzięki włączeniu funkcji Pranie wstępne uzyskujemy bardzo dobre efekty prania bez konieczności wcześniejszego namaczania odzieży. Włączenie tej funkcji jest zalecane przy praniu odzieży mocno zabrudzonej. Pranie wstępne odbywa się w temp. 30°C.



Przed włączeniem funkcji Pranie wstępne należy wsypać detergent do komory na środki piorące, oznaczonej symbolem .

8

Przycisk Skrót czas

- Opcja ta powoduje skrócenie czasu o 1/3 w stosunku do oryginalnego czasu trwania programu. Nie zmienia się zużycie wody. Włączenie tej funkcji jest zalecane szczególnie przy praniu odzieży słabo zabrudzonej.

Funkcja „Skrót czas” nie jest dostępna dla wszystkich programów prania (patrz Tabela programów).

9

Przycisk Start/Pauza

- Przycisk Start/Pauza służy do rozpoczynania i przerywania pracy pralki. Podczas pracy pralki miga odpowiedni symbol przebiegu programu, sygnalizując daną fazę programu prania. W trybie Pauza symbole nie migają, ale świecą światłem ciągłym. Funkcja Pauza może być wykorzystana do namaczania prania.

Funkcja Add+

- „Funkcja Add+” to doskonałe rozwiązanie dla wszystkich zapominalskich! System pozwala na otworenie drzwi pralki w trakcie cyklu prania, dzięki czemu nawet po dłuższym czasie od uruchomienia można swobodnie dodać lub wyjąć ubrania z bębna. W tym celu należy przycisnąć przycisk Start/Pauza przez min. 3 sek.

Wykonaj poniższe czynności:

1. Poczekaj, aż bęben przestanie się obracać.
2. Zamek drzwi jest odblokowany.
3. Po ponownym załadowaniu ubrań zamknij drzwi i naciśnij przycisk Start/Pauza.

5+6

Mój cykl / Ulubiony

- Aby zapamiętać często używany program. Po wybraniu programu i ustawieniu opcji naciśnij przycisk [Wirowanie] i [StainPro] na około 3 sek. przed rozpoczęciem prania. Domyślnym programem jest Bawełna.

6+7

Włączanie/Wyłączanie dźwięku

- Funkcję włączania/wyłączania dźwięku możesz uruchomić poprzez jednoczesne wciśnięcie i przytrzymanie przycisków: StainPro i Opcje przez około 3 sekundy.

7+8

Blokada rodzicielska Child Lock

- Funkcja ta blokuje przyciski funkcyjne zapobiegając zmianie ustawień lub przerwaniu pracy pralki przez dzieci. Funkcję możesz uruchomić w czasie trwania cyklu, poprzez jednoczesne wciśnięcie i przytrzymanie przycisku Skrót czas oraz przycisku Opcje przez około 3 sekundy. Aby wyłączyć tę funkcję w czasie trwania cyklu, należy ponownie przytrzymać te same przyciski przez ok. 3 sekundy.



Jeśli aktywowano blokadę przed dziećmi, na wyświetlaczu wyświetlony zostanie symbol ⚠. Wyłączenie pralki, odłączenie od źródła zasilania oraz zakończenie programu prania nie deaktywuje blokady.

PROGRAMY SPECJALNE

1

Czyszczenie bębna

- Ten program jest specjalnie przeznaczony do czyszczenia bębna i rury w pralce. Podczas programu woda ogrzewana jest do temperatury 90 °C w celu wysterylizowania pralki. Podczas tego programu w bębnie pralki nie może być odzieży. Po dodaniu odpowiedniej ilości wybielacza na bazie chloru, skuteczność czyszczenia będzie jeszcze lepsza. Program można wykorzystywać regularnie, zgodnie z potrzebą.

2

Eco 40-60 (program referencyjny zgodny z normą EN 60456)

- Program „Eco 40-60” służy do prania razem normalnie zabrudzonych tkanin bawełnianych, które można prać w temperaturze 40 °C lub 60 °C w tym samym cyklu.

3

Szybki 45' / 15'

- Program służy do odświeżania odzieży. Wykonuje wszystkie trzy etapy prania:
1). pranie zasadnicze 2). płukanie 3). wirowanie.

4

20°C

- Możliwość prania lekko zabrudzonej odzieży bawełnianej w temperaturze nominalnej 20°C.

5

Program parowy

- Program służy do usunięcia części bakterii z tkanin dla osiągnięcia efektu higienicznego. Para ma zastosowanie w codziennym praniu. Para może głęboko wnikać we włókna, co skutecznie eliminuje bakterie i zarazki, zapobiegając nieprzyjemnym zapachom i chroniąc zdrowie.

6

Baby Pro

- Program ten może sprawić, że ubranka dziecka będą czystsze, a płukanie będzie skuteczniejsze i będzie chronić skórę dziecka.

OPIS UŻYTKOWANIA

1

Wybór programu

- Ustaw pokrętko programatora zgodnie jak i przeciwnie do ruchu wskazówek zegara.
- Dostosuj program do swoich potrzeb – możesz zmienić temperaturę, prędkość wirowania lub włączyć funkcje dodatkowe.
- Naciśnij przycisk Start/Pauza.

2

Opóźnienie startu

Aby ustawić Opóźnienie startu:

- Zamknij okno pralki.
- Ustaw pokrętko programatora na wybranym programie (patrz Tabela programów).
- Wybierz funkcje dodatkowe lub zmień parametry prania – w zależności od potrzeb.
- Naciśnij przycisk Opóźnienie startu.
- Na wyświetlaczu wybierz Opóźnienie startu w zakresie od 0 do 24 godzin.
- Naciśnij przycisk Start/Pauza. Pralka przejdzie w tryb oczekiwania.
- Pranie zostanie automatycznie zakończone.



Po wyborze Opóźnienie startu na wyświetlaczu zostanie wyświetlony czas pozostały do zakończenia programu prania.

3

Zakończenie prania

- Zakończenie prania jest sygnalizowane sygnałem dźwiękowym (jeśli jest aktywny). Na wyświetlaczu pojawi się napis END, po 30 sekundach od zakończenia programu pralka się wyłączy automatycznie, zgaśnie wyświetlacz, odblokują się drzwi, pralka będzie w trybie wyłączonym).
- Zakręć zawór wody.
- Odłącz pralkę z sieci elektrycznej.
- Otwórz okno pralki i wyjmij pranie.

4

Kasowanie i zmiana programu

- Program można zresetować przyciskając pauzę ciągle przez 3 sekundy.

ROZWIĄZYWANIE PROBLEMÓW PODCZAS EKSPLOATACJI

Problem	Prawdopodobna przyczyna/Rozwiązanie
Pralka nie działa	Odkręć zawór wody, - wyczyść sitko na wężu doprowadzającym, - zamknij drzwiczki pralki, - naciśnij przycisk Start/Pauza.
Wyciek wody	- Podłącz prawidłowo przewód dopływu i odpływu wody.
Nieodwirowany wsad w pralce	- Ponownie równomiernie załaduj wsad w bębnie, oczyść filtr pompy.
Nieprzyjemny zapach w bębnie pralki	- Uruchom program autoczyszczenia bębna pralki.
Brak wody w bębnie	- Odkręć kran z wodą zasilającą.
Woda pozostaje w komorze środka zmiękczającego	- Dociśnij plastikowy element (tzw. „grzybek”), znajdujący się w komorze środkowej zbiornika na detergenty. -Wyczyść szufladkę detergentu.
Pranie źle wypłukane	- Zwróć uwagę na prawidłowe dozowanie środka piorącego, w zależności od zabrudzeń i twardości wody (patrz zalecenia na opakowaniu środka piorącego). -Wyczyść szufladkę detergentu.
Pralka nie napełnia się wodą	- Odkręć zawór wody, - sprawdź ustawienia programu, - sprawdź ciśnienie wody, - podłącz ponownie przewód dopływu wody, - zamknij drzwiczki pralki, - sprawdź, czy przewód dopływu wody nie jest zagięty lub zablokowany. - wyczyść zawór doprowadzający
Jednoczesny dopływ i odpływ wody	Sprawdź, czy koniec węża odpływu znajduje się powyżej poziomu wody w pralce – wąż powinien znajdować się na wysokości w przedziale 0,6–1 m.
Nieprawidłowy odpływ wody	- Sprawdź filtr pompy, - sprawdź przewód odpływu, - sprawdź umiejscowienie węża odpływu, powinien się znajdować na wysokości 0,6–1 m od podłogi.

Problem	Prawdopodobna przyczyna/Rozwiązanie
Wibracje pralki	<ul style="list-style-type: none"> - Sprawdź, czy zostały usunięte zabezpieczenia transportowe, - wypoziomuj pralkę, - zablokuj nóżki pralki poprzez dokręcenie nakrętek.
Piana z pojemnika detergentów	<ul style="list-style-type: none"> - Zmniejsz dawkę stosowanego detergentu, - sprawdź twardość wody oraz ilość użytego detergentu, - stosuj detergent zgodnie z informacją producenta detergentu podaną dla danej twardości wody.
Przerwanie pracy pralki przed zakończeniem programu	<ul style="list-style-type: none"> - Sprawdź zasilanie elektryczne, dopływ i odpływ wody.
Hałas spowodowany pracą pompy odpływu po usunięciu wody	<ul style="list-style-type: none"> - Nie ma powodu do obaw. Woda została usunięta z bębna, ale pozostała nieznaczna ilość wody w pompce i przewodzie odpływu. Ciągła praca pompki odpływu powoduje zasysanie powietrza oraz charakterystyczny hałas, który nie oznacza żadnej nieprawidłowości.
Krótkie przerwy pracy podczas cyklu prania	<ul style="list-style-type: none"> - W pralce jest automatycznie uzupełniana ilość wody, - przerwa spowodowana usuwaniem nadmiernej piany.

WYŚWIETLANIE KODÓW BŁĘDÓW PRAŁKI

Pralka ma system alarmowy, który za pomocą KODÓW BŁĘDÓW wyświetlanych na wyświetlaczu pomaga w razie wystąpienia drobnych problemów związanych z nieprawidłową eksploatacją. System KODÓW BŁĘDÓW pozwala zlokalizować i ustalić ich przyczynę.

Wykrycie błędu sygnalizuje zaświecenie się wskaźników wg poniższej tabeli:

Wskazanie wyświetlacza	Przyczyna	Objaśnienie
E10	Niskie ciśnienie wody; brak wody w pralce	Odkręcić zawór wody, sprawdzić wąż dopływu wody oraz filtr, sprawdzić ciśnienie wody.
E12	Przepełnienie	Ponowne uruchomienie urządzenia
E21	Nieprawidłowy odpływ wody	Sprawdzić pompę odpływu wody oraz filtr.
E30	Drzwi pralki nie blokują się po zamknięciu	Zamknąć drzwi pralki, sprawdzić czy odzież nie jest przytrzaśnięta drzwiami.
Inne		Spróbować uruchomić ponownie lub skontaktować się z CENTRUM SERWISOWYM tel +48 67 222 21 48.



Podczas sygnalizacji błędu pralka dodatkowo emituje sygnał dźwiękowy (jeśli jest aktywny).

KONSERWACJA I CZYSZCZENIE



Do czyszczenia obudowy i części plastikowych wyrobu nigdy nie używaj rozpuszczalników ani ostrych, ściernych środków czyszczących (np. proszków czy mleczek do czyszczenia). Stosuj tylko delikatne środki myjące w płynie oraz miękkie szmatki. Nie używaj gąbek.

1

Czyszczenie filtra pompy

■ Filtr pompy należy czyścić co około 20 prań. Zaniedbanie czyszczenia filtra powoduje trudności z odprowadzeniem wody z pralki.

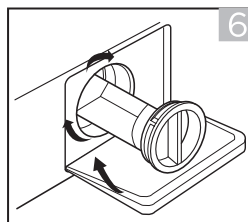
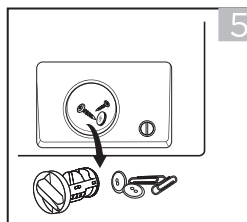
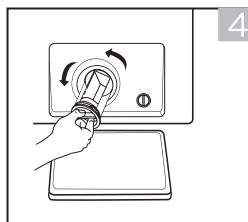
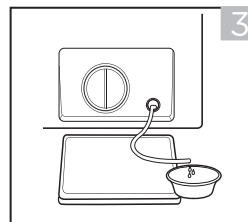
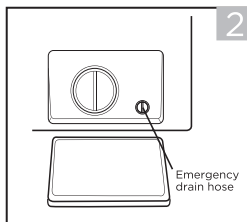
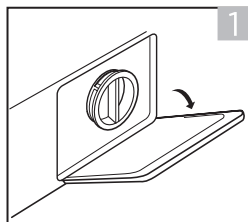

- 1). otwórz dolną zaślepkę
- 2). otwórz filtr, obracając go o 90°, wyciągnij wąż awaryjnego spustu i zdejmij zatyczkę węża
- 3). spuść wodę
- 4). otwórz filtr, obracając go w kierunku przeciwnym do ruchu wskazówek zegara
- 5). usuń obce ciała (np. monety)
- 6). zamknij dolną zaślepkę

2

Oczyszczanie zaworu dopływu wody

■ Ponowny montaż filtra - kolejność odwrotna.

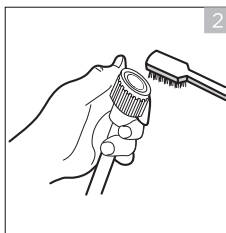
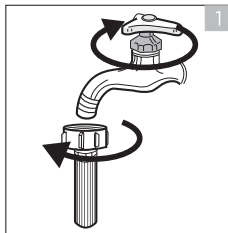

1). zamknąć kran i wyjąć z niego wąż doprowadzający wodę,

2). wyczyścić filtr szczoteczką,

3). odkręć wąż dopływu wody, chwycy szczypcami za trzpień siateczki filtra,

4). wyjmij i oczyść filtr, najlepiej za pomocą pędzelka.

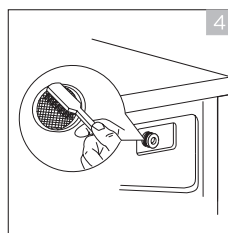
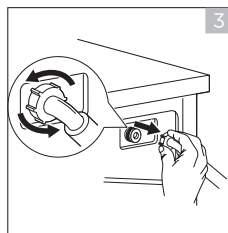

3

Czyszczenie szuflady detergentów

■ Należy czyścić co najmniej raz na miesiąc.

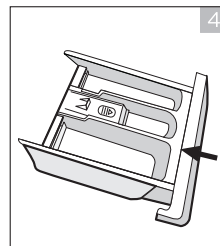
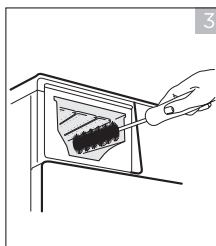
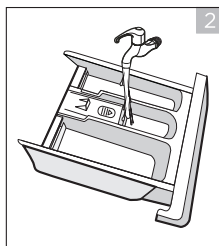
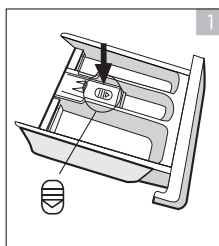

1). naciśnij blokadę i wyjmij szufladę na środkipiorące.

2). wyczyścić szufladę dozownika i pokrywę pod wodą.

3). wyczyść wnękę miękką szczoteczką.

4). wsunąć szufladę na środkipiorące.

PRAKTYCZNE WSKAZÓWKI DOTYCZĄCE PRANIA



SRODKI PIORĄCE I USZLACHTNIAJĄCE



Zalecamy stosowanie środków piorących ogólnego przeznaczenia (w proszku lub w płynie) dla pełnego zakresu temperatur, zgodnie z zaleceniami producenta detergentu podanymi na opakowaniu.

1

Środki piorące

- Środek piorący należy wsypać do komory pojemnika oznaczonej symbolem 
- Środek piorący do prania wstępnego należy wsypać do komory pojemnika, oznaczonej symbolem 

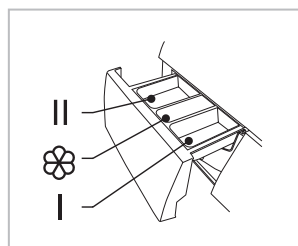

2

Środki zmiękczające dodawane do płukania

- Środek zmiękczający należy wlewać do środkowej komory pojemnika, oznaczonej symbolem 
- Nie przekraczaj oznaczonego na komorze pojemnika poziomu maksymalnego. Środek zostanie pobrany w trakcie ostatniego płukania.



Dla prania białego zaleca się stosowanie stałego detergentu takiego jak proszek do prania. Płynne środki piorące nie zawierają wybielaczy. Białej odzieży nie należy płukać z zastosowaniem płynów do płukania, gdyż może to doprowadzić to żółknięcia pranej białej odzieży.

PIERWSZE PRANIE

- Przed pierwszym praniem należy wykonać jeden cykl w wysokiej temperaturze, bez wsadu, zgodnie z poniższą procedurą:

- 1). podłącz pralkę do zasilania,
- 2). odkręć zawór wody,
- 3). nastaw pokrętko programatora na pranie w wysokiej temperaturze, dodaj odpowiedni detergent i naciśnij przycisk Start/Pauza.

ZABRUDZENIA

1

Uporczywe plamy

- przed praniem białej bielizny zastosuj odplamiacz, zgodnie z instrukcją stosowania.

2

Silne zabrudzenia

- w celu osiągnięcia lepszego efektu, jednorazowo należy prać mniejsze ilości odzieży,
- dodaj więcej środka piorącego,
- po praniu silnie zabrudzonej odzieży (np. odzieży roboczej) lub odzieży, która traci włókna, należy przepłukać pralkę. W tym celu uruchom program prania o temp. 60°C, bez wsadu, np. Bawełna lub Syntetyki.

3

Niewielkie zabrudzenia

- Patrz „Oszczędzanie”.

OSZCZĘDZANIE

Ograniczenie zużycia energii i wody

- Małe ilości odzieży z niewielkimi zabrudzeniami należy prać, stosując odpowiedni program prania, np. Szybki 45' / 15'.
- Dodatkowo pralka dla większości programów wykrywa wielkość załadunku. W programie Bawełna w przypadku małego załadunku pralka zredukuje zużycie wody i energii oraz skróci czas prania.
- Najbardziej efektywnymi programami pod względem zużycia energii i wody są na ogół te, które są wykonywane w niższych temperaturach i przez dłuższy czas.
- Załadowanie pralki dla gospodarstw domowych do pełnej pojemności wskazanej przez producenta dla odpowiednich programów przyczyni się do oszczędności energii i wody.

TWARDOŚĆ WODY

- Twarda woda powoduje odkładanie się kamienia. Informacje o twardości wody możesz uzyskać w najbliższej Stacji Wodociągowej. Zalecamy stosowanie do każdego prania środków zmiękczających wodę.

ZANIK NAPIĘCIA (PAMIĘĆ PROGRAMU)

- Wyłączenie pralki z sieci lub zanik napięcia nie powodują skasowania programu. Uruchomiony program znajduje się w pamięci urządzenia i zostanie wznowiony po ponownym pojawieniu się napięcia. Podczas braku zasilania nie należy otwierać drzwi pralki.

ZAŁADUNEK

- Maksymalna pojemność bębna to 8 kg.
- Załadunku odzieży do bębna pralki dokonuj zgodnie z poniższymi zaleceniami:
 - 1). bawełna, sport, baby pro - maksymalnie 1/2 bębna (nie należy załadowywać odzieży do bębna na siłę, gdyż spowoduje to pogorszenie jakości prania),
 - 2). syntetyki - maksymalnie 1/2 bębna,
 - 3). wełna, pranie ręczne - maksymalnie ok. 1/3 bębna.



Nie należy przeładowywać pralki. Przeładowanie pralki może być przyczyną uszkodzeń pranej odzieży. W przypadku przeładowania na wyświetlaczu pojawi się komunikat OVL - należy wyjąć zbyt dużą ilość odzieży z bębna i ponownie uruchomić pralkę. Maksymalną ilość ładunku, w zależności od programu, znajdziesz w Tabeli programów.

KONTROLA ROZŁOŻENIA WSADU

- Sterownik elektroniczny pralki jest wyposażony w układ kontroli wyważenia. Przed wykonaniem wirowania układ sprawdza rozmieszczenie odzieży w bębnie. W przypadku wykrycia dużej dysproporcji wyważenia układ kilkakrotnie próbuje zmienić ułożenie odzieży w pralce. Czasami próby te nie wystarczą do odpowiedniego rozmieszczenia odzieży. Trudności mogą powodować, np. szlafroki frotté prane wraz z innymi typami odzieży, prześcieradła, które skrzyły się w kulę wokół innych partii odzieży itp.
- Układ może wtedy zareagować na dwa sposoby:
 - 1). zaakceptować nierównomierne rozmieszczenie odzieży, ale zmniejszyć prędkość wirowania,
 - 2). nie zezwolić na wirowanie.

W obu przypadkach po zakończeniu prania należy otworzyć drzwi pralki, ręcznie ułożyć pranie, zamknąć drzwi i wybrać dowolny program.

BLOKADA DRZWI

- Pralka jest wyposażona w blokadę, która uniemożliwia otwarcie drzwi pralki podczas prania. Po zakończeniu programu prania pralka automatycznie odblokowuje drzwi.



Jeżeli w bębnie znajduje się woda lub panuje w nim zbyt wysoka temperatura, otwarcie drzwi nie jest możliwe. Otwarcie drzwi pralki nie jest też możliwe podczas niektórych etapów prania.

TKANINY DELIKATNE

1

Wybór programu

- Wybierz odpowiedni program prania Syntetyki, Wełna, Pranie ręczne.

2

Załadunek

- Unikaj przeładowania pralki, w przypadku tkanin delikatnych maksymalny załadunek to 2,5 kg, patrz „Załadunek”.

DOZOWANIE ŚRODKA PIORĄCEGO

1

Zbyt mało środka piorącego

- pranie szarzeje,
- tworzą się grudki tłuszczu, osadza się kamień.

2

Zbyt dużo środka piorącego

- pranie silnie się pieni,
- słaba skuteczność prania, niedostateczne wypłukanie detergentu z tkaniny.



AMICA S.A.

UL. MICKIEWICZA 52
64-510 WRONKI

TEL. 67 25 46 100

FAX 67 25 40 320

WWW.AMICA.PL