

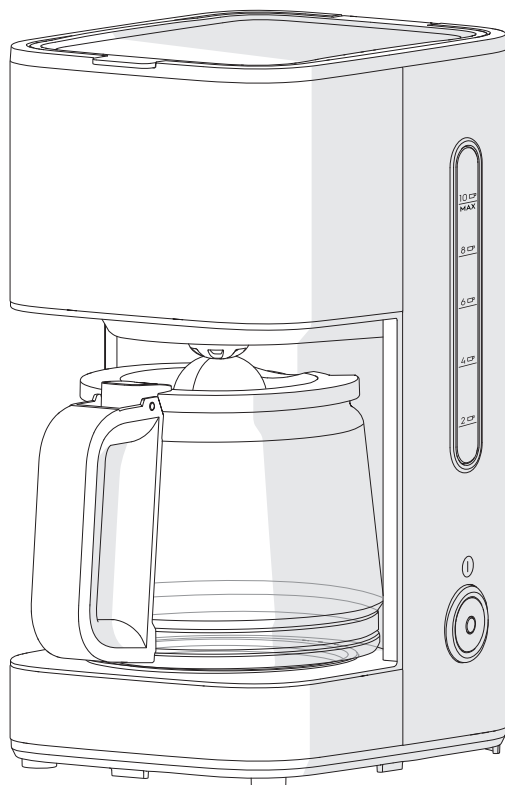

## Instruction Book

E3CM1-3ST  
Coffee Maker



**GB** INSTRUCTION BOOK

**FR** MODE D'EMPLOI

**AR** كتيب الإستخدام

**CZ** NÁVOD K POUŽITÍ

**DE** GEBRAUCHSANWEISUNG

**DK** VEJLEDNING

**EE** KASUTUSJUHEND

**FI** OHJEKIRJA

**HR** KNJIŽICA S UPUTAMA

**HU** HASZNÁLATI ÚTMUTATÓ

**IT** ISTRUZIONI

**LT** INSTRUKCIJŲ KNYGA

**LV** LIETOŠANAS INSTRUKCIJA

**NO** BRUKSANVISNING

**PL** INSTRUKCJA OBSŁUGI

**RO** MANUAL DE INSTRUCȚIUNI

**RS** UPUTSTVO

**RU** ИНСТРУКЦИЯ

**SE** BRUKSANVISNING

**SI** NAVODILA

**SK** NÁVOD NA POUŽÍVANIE

**TR** EL KİTABI

**UA** ПОСІБНИК КОРИСТУВАЧА

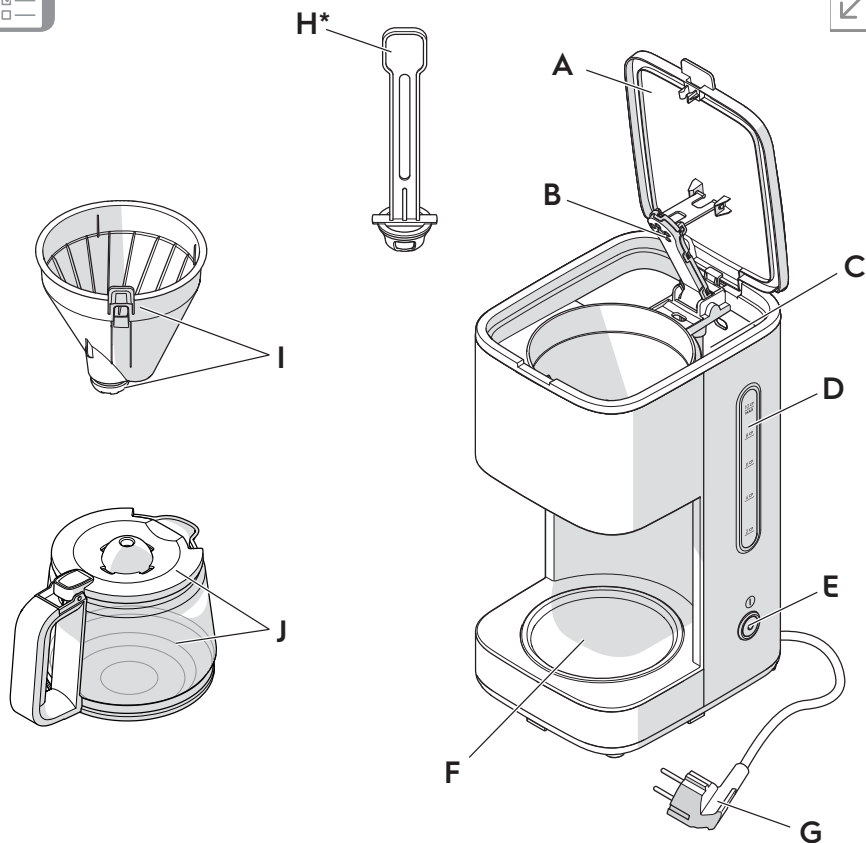

\* Optional filter to be purchased separately.

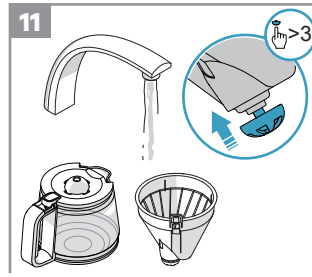
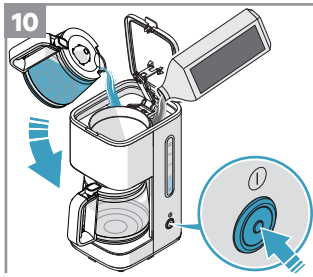
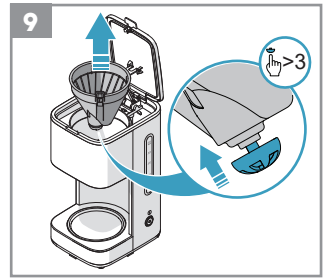
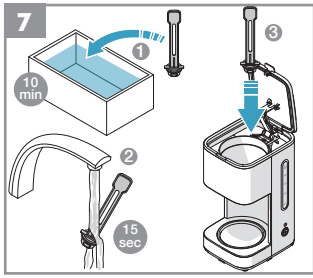
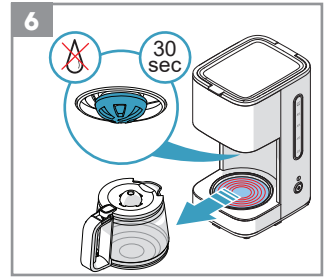
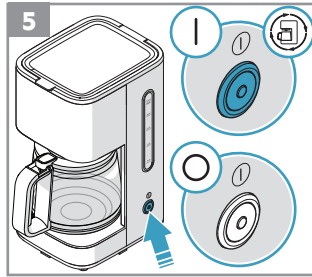
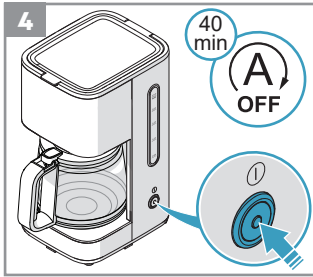
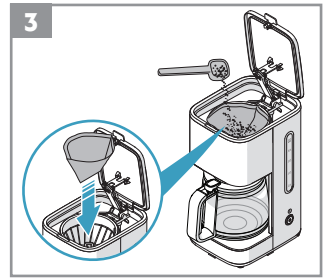
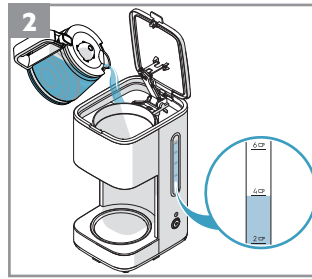
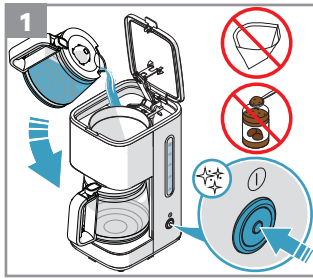

 [electrolux.com/shop](http://electrolux.com/shop)



**Premium Coffee Descaler**  
Ref : EPD1  
PNC : 900923302

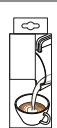

**Premium Cleaning Tablets**  
Ref : ECT  
PNC : 900168167

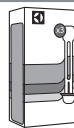

**Pure Advantage™ water filter**  
Ref : EPAF3  
PNC : 9001672907

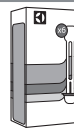

**Pure Advantage™ water filter**  
Ref : EPAF6  
PNC : 9001672915

## CONTENTS

ENGLISH	4-7	HRVATSKI	30-32	SRPSKI	55-57
FRANÇAIS	8-10	MAGYAR	33-35	РУССКИЙ	58-60
عربي	11-13	ITALIANO	36-39	SVENSKA	61-63
ČEŠTINA	14-16	LIETUVIŠKAI	40-42	SLOVENŠČINA	64-66
DEUTSCH	17-20	LATVIEŠU	43-45	SLOVENČINA	67-69
DANSK	21-23	NORSK	46-48	TŸRKÇE	70-72
EESTI	24-26	POLSKI	49-51	УКРАЇНСЬКА	73-75
SUOMI	27-29	ROMÂNĂ	52-54		

## WE'RE THINKING OF YOU

Thank you for purchasing an Electrolux appliance. You've chosen a product that brings with it decades of professional experience and innovation. Ingenious and stylish, it has been designed with you in mind. So whenever you use it, you can be safe in the knowledge that you'll get great results every time.

Welcome to Electrolux.

Visit our website to:



Get usage advice, brochures, trouble shooter, service information: [www.electrolux.com](http://www.electrolux.com)



Register your product for better service:  
[www.electrolux.com/productregistration](http://www.electrolux.com/productregistration)



Buy accessories and consumables for your appliance:  
[www.electrolux.com/shop](http://www.electrolux.com/shop)

## CUSTOMER CARE AND SERVICE

When contacting Service, ensure that you have the following data available:

- Model number
- PNC number
- Serial number

The information can be found on the rating plate.

**ENGLISH**

Thank you for choosing an Electrolux product. In order to ensure the best results, always use original Electrolux accessories and spare parts. They have been designed especially for your product. This product is designed with the environment in mind. All plastic parts are marked for recycling purposes.

**COMPONENTS (Picture page 2)**

- |                          |  |
|--------------------------|--|
| A. Hinged lid            | F. Warming plate                           |
| B. Shower head           | G. Power cord and plug                     |
| C. Water tank            | H. Electrolux PureAdvantage™ water filter* |
| D. Water level indicator | I. Filter holder                           |
| E. ON/OFF switch         | J. Coffee jug and jug lid                  |

\* Optional filter to be purchased separately.

**SAFETY ADVICE****Read the following instructions carefully before using the appliance for the first time.**

- This appliance can be used by children aged from 8 years and above if they have been given supervision or instruction concerning use of the appliance in a safe way and if they understand the hazards involved. Cleaning and user maintenance shall not be made by children unless they are older than 8 and supervised. Keep the appliance and its cord out of reach of children aged less than 8 years.
- Children shall not play with the appliance.
- The appliance may only be connected to a power supply whose voltage and frequency comply with the specifications on the rating plate!
- Never use or pick up the appliance if
  - the supply cord is damaged,
  - the housing is damaged.
- The appliance must only be connected to an earthed socket. If necessary, an extension cable suitable for 10 A can be used.
- If the appliance or the supply cord is damaged, it must be replaced by the manufacturer, its service agent or similarly qualified person, in order to avoid hazard.
- This appliance shall not be placed in a cabinet when in use.
- Always place the appliance on a flat, level surface.
- Never leave the appliance unattended while connected to the supply mains.
- The appliance must be switched off and the mains plug withdrawn each time after use, before cleaning and maintenance.
- The appliance and accessories become hot during operation. Use only designated handles and knobs. Allow to cool down before cleaning or storage.
- Do not immerse the appliance in water or any other liquid.
- Do not use or place the appliance on a hot surface or near source of heat.
- Warning: Avoid spillage on the connector.
- Attention: The heating element surface is subject to residual heat after use.
- The mains cable must not come into contact with any hot parts of the appliance.
- This appliance is intended for domestic use only. The manufacturer cannot accept any liability for possible damage caused by improper or incorrect use.

- Do not exceed the maximum filling volume as indicated on the appliance, as there is risk of water tank water overflow from the back hole.
- Never operate appliance with open lid.

**This appliance is intended to be used in household and similar applications such as:**

- staff kitchen areas in shops, offices and other working environments;
- farm houses;
- by clients in hotels, motels and other residential type environments;
- bed and breakfast type environments.
- Not suitable for contact with high acidic and/or high salty food

The surface with symbol : **Caution, hot surface are liable to get hot during use.**

### GETTING STARTED (Picture page 3)

- 1 Place the machine on a flat surface. When starting the machine for the first time, fill the tank with cold water. Start the machine with the ON/OFF switch. Let a full tank of water pass through the machine once or twice to clean it, without using paper filter or coffee.
- 2 Making coffee: open the lid and fill the water tank with fresh cold water up to the desired level. There is a water level indicator on the water tank and on the coffee jug.
- 3 Insert a size 1x4 paper filter in the filter holder and fill it with ground coffee. For average strong coffee 6-7 g coffee powder per cup is sufficient. Close the water tank lid and place the jug back (complete with lid).
- 4 Start the machine with the ON/OFF switch. The ON/OFF indicator light will come on and hot water will flow into the filter. If the machine is not turned off manually, the Safety Auto-Off function turns it off after 40 minutes.
- 5 The brewing process can be interrupted by pressing the ON/OFF switch at any time. The turned off ON/OFF indicator light means that your coffee maker is shut off. Press the ON/OFF switch again, the appliance will start the complete brewing cycle all over again
- 6 If the jug is removed, the filter valve prevents coffee from dripping onto the warming plate. (While preparing coffee, the jug must not be removed for longer than 30 seconds or the filter will overflow.)
- 7 The machine is compatible with Electrolux PureAdvantage™ water filter. If you choose to use the water filter, it's recommended to change filter after 60 brew cycles. Before using the new filter, place the new filter into a container of clean cool water, and let soak for 10 minutes. Then rinse the filter for 10 to 15 seconds under the running tap water.

### CLEANING AND CARE

- 8 Turn the machine off and unplug the power cord. Wipe all outer surfaces with a damp cloth. Coffee jug and jug lid are dishwasher proof. Never use caustic or abrasive cleaners, and never immerse the machine in liquid!

- 9 To clean the filter holder, lift it up by the handgrip and remove the filter holder. To clean the filter valve thoroughly, push it several times while it is being rinsed. The filter holder can also be washed in the dishwasher.

### DESCALING

- 10 We recommend descaling every 3 months. Use only an environmentally friendly descaling agent and always follow the manufacturer's instructions.

- First fill the water tank with water and then add the descaling agent (or fill in water and vinegar 1:1).
- Place the coffee jug with the lid on the warming plate.
- Press ON/OFF switch to start descaling process.
- When it completes one-cup volume solution liquid, switch it off manually.
- Leave the remaining solution liquid rest for 15 mins in the appliance.
- Repeat Step c to e 3-5 times.
- Run the brewing process until the solution liquid runs out.
- Brew clean water 2-3 times before brewing coffee

- 11 Rinse the coffee jug, jug lid and filter insert thoroughly under running water. Activate the anti-drip valve several times as it is rinsed.

**Enjoy your new Electrolux product!**

### DISPOSAL

Recycle the materials with the symbol . Put the packaging in applicable containers to recycle it. Help protect the environment and human health and to recycle waste of electrical and electronic appliances.



Do not dispose appliances marked with the symbol  with the household waste. Return the product to your local recycling facility or contact your municipal office.

Electrolux reserves the right to change products, information and specifications without notice.

## FRANÇAIS

Merci d'avoir choisi un produit Electrolux. Afin d'obtenir les meilleurs résultats, n'utilisez que des accessoires et pièces détachées Electrolux. Ils ont été spécifiquement conçus pour votre produit. Ce produit a été conçu dans le respect de l'environnement. Toutes les parties en plastique sont marquées à des fins de recyclage.

### COMPOSANTS (image page 2)

- |                               |   |
|-------------------------------|---|
| A. Couvercle à charnière      | F. Plaque chauffante                        |
| B. Douchette                  | G. Fiche et cordon d'alimentation           |
| C. Réservoir d'eau            | H. Filtre à eau Electrolux PureAdvantage™*  |
| D. Indicateur de niveau d'eau | I. Porte-filtre                             |
| E. Interrupteur MARCHE/ARRÊT  | J. Carafe de café et couvercle de la carafe |

\* Filtre en option à acheter séparément.

## CONSIGNES DE SÉCURITÉ

### Lisez attentivement les instructions suivantes avant la première utilisation de l'appareil.

- Cet appareil peut être utilisé par des enfants à partir de 8 ans, à condition qu'ils aient reçu des instructions concernant l'utilisation de l'appareil de manière sûre et qu'ils comprennent les risques impliqués. Sauf s'ils sont âgés de plus de 8 ans et surveillés par un adulte, les enfants ne peuvent effectuer une opération de nettoyage ou de maintenance de l'appareil. Gardez l'appareil et son cordon d'alimentation hors de portée des enfants de moins de 8 ans.
- Ne laissez pas les enfants jouer avec l'appareil.
- L'appareil ne peut être connecté qu'à une alimentation électrique dont la tension et la fréquence sont conformes aux spécifications de la plaque signalétique !
- Ne prenez jamais en main et n'utilisez jamais l'appareil si :
  - le cordon d'alimentation est endommagé,
  - le boîtier est endommagé.
- L'appareil doit être branché uniquement à une prise de courant avec mise à la terre. Si nécessaire, vous pouvez utiliser une rallonge adaptée pour 10 A.
- Si l'appareil ou le câble d'alimentation est endommagé, il doit être remplacé par le fabricant, son prestataire de service après-vente ou par un professionnel disposant de qualifications similaires, afin d'éviter tout danger.
- Cet appareil ne doit pas être placé dans une armoire lorsqu'il est utilisé.
- Placez toujours l'appareil sur une surface plane.
- Ne laissez jamais l'appareil sans surveillance pendant qu'il est branché sur le secteur.
- Vous devez mettre l'appareil à l'arrêt et le débrancher du réseau après chaque utilisation, avant le nettoyage et l'entretien.
- L'appareil et les accessoires deviennent chauds pendant leurs fonctionnements. N'utilisez que les poignées et touches désignées. Laissez refroidir avant le nettoyage ou le rangement.
- N'immergez pas l'appareil dans l'eau ou dans un autre liquide.
- Vous ne devez ni utiliser ni placer l'appareil sur une surface chaude ou près d'une source de chaleur.
- Avertissement : Évitez tout déversement sur le connecteur.



- Attention : La surface de l'élément chauffant présente de la chaleur résiduelle après utilisation.
- Le câble d'alimentation secteur ne doit pas entrer en contact avec les parties chaudes de l'appareil.
- Cet appareil est exclusivement destiné à un usage domestique. Le fabricant ne peut être tenu responsable pour d'éventuels dommages causés par une utilisation inappropriée ou incorrecte.
- Ne dépassez pas le volume de remplissage maximal indiqué sur l'appareil, car il existe un risque de débordement d'eau au niveau du réservoir d'eau par l'orifice arrière.
- N'utilisez jamais l'appareil avec le couvercle ouvert.
- **Cet appareil est destiné à être utilisé dans des applications domestiques et similaires telles que :**
  - les cuisines du personnel dans les magasins, les bureaux et autres environnements de travail ;
  - les gîtes ruraux ;
  - par les clients dans les hôtels, les motels et autres lieux de séjours ;
  - dans les environnements tels que les chambres d'hôtes.
  - Ne convient pas au contact avec des aliments très acides et/ou très salés

**La surface portant le symbole  : Attention : les surfaces chaudes sont susceptibles de chauffer pendant l'utilisation.**

#### PRISE EN MAIN (IMAGE PAGE 3)

- 1 Placez la machine sur une surface plane. Lorsque vous démarrez la machine pour la première fois, remplissez le réservoir avec de l'eau froide. Démarrez la machine avec l'interrupteur MARCHE/ARRÊT. Laissez s'écouler le contenu d'un ou deux réservoirs d'eau pleins dans la machine pour la nettoyer, sans utiliser de filtre en papier ou de café.
- 2 Préparation du café : ouvrez le couvercle et remplissez le réservoir d'eau avec de l'eau froide et claire jusqu'au niveau souhaité. Il y a un indicateur de niveau d'eau sur le réservoir d'eau et sur la carafe à café.
- 3 Insérez un filtre en papier de taille 1x4 dans le support de filtre et ajoutez-y du café moulu. Pour un café fort moyen, 6 à 7 g de café en poudre par tasse suffisent. Fermez le couvercle du réservoir d'eau et remettez la carafe en place (avec le couvercle).
- 4 Démarrez la machine avec l'interrupteur MARCHE/ARRÊT. Le voyant MARCHE/ARRÊT s'allume et de l'eau chaude s'écoule dans le filtre. Si l'appareil n'est pas mis à l'arrêt manuellement, la fonction d'arrêt automatique de sécurité le met à l'arrêt après un délai de 40 minutes.
- 5 Le processus d'infusion peut être interrompu à tout moment en appuyant sur l'interrupteur MARCHE/ARRÊT. Si le voyant MARCHE/ARRÊT est éteint, votre cafetière est éteinte. Appuyez à nouveau sur l'interrupteur MARCHE/ARRÊT, l'appareil recommencera le cycle complet d'infusion.
- 6 Si la carafe est retirée, la vanne du filtre empêche le café de s'égoutter sur la plaque chauffante. (Pendant la préparation du café, la carafe ne doit pas être retirée pendant plus de 30 secondes, sinon le filtre débordera.)
- 7 La machine est compatible avec le filtre à eau Electrolux PureAdvantage™. Si vous choisissez d'utiliser le filtre à eau, il est recommandé de changer le filtre après 60 cycles d'infusion. Avant d'utiliser le nouveau filtre, placez-le dans un récipient d'eau froide claire et laissez tremper pendant 10 minutes. Rincez ensuite le filtre pendant 10 à 15 secondes à l'eau courante du robinet.

## ENTRETIEN ET NETTOYAGE

- 8 Mettez l'appareil à l'arrêt et débranchez le cordon d'alimentation. Essuyez toutes les surfaces extérieures avec un chiffon humide. La carafe à café et son couvercle passent au lave-vaisselle. N'utilisez jamais des produits caustiques ou abrasifs et n'immergez jamais l'appareil dans un liquide !
- 9 Pour nettoyer le support de filtre, soulevez-le à l'aide de la poignée et retirez-le. Pour nettoyer soigneusement la vanne du filtre, poussez-la plusieurs fois pendant que vous la rincez. Le support de filtre peut également être mis au lave-vaisselle.

## DÉTARTRAGE

- 10 Nous recommandons un détartrage tous les 3 mois. Utilisez uniquement un agent de détartrage respectueux de l'environnement et suivez toujours les instructions du fabricant.
- Remplissez d'abord le réservoir d'eau avec de l'eau, puis ajoutez l'agent de détartrage (ou remplissez-le d'eau et de vinaigre à un rapport de 1:1).
  - Placez la carafe à café avec son couvercle sur la plaque chauffante.
  - Appuyez sur l'interrupteur MARCHE/ARRÊT pour démarrer un processus d'infusion normal pour le détartrage.
  - Lorsqu'une tasse de solution liquide est remplie, éteignez manuellement l'appareil.
  - Laissez reposer la solution liquide pendant 15 minutes dans l'appareil.
  - Répétez les étapes c à e 3 à 5 fois.
  - Exécutez le processus d'infusion jusqu'à ce que la solution liquide soit épuisée.
- 11 Rincez soigneusement la carafe à café, son couvercle et la prise de filtre avec de l'eau courante. Activez plusieurs fois la valve anti-gouttes une fois rincée.

## Profitez de votre nouvel appareil Electrolux !

### MISE AU REBUT

Recyclez les matériaux portant le symbole . Déposez les emballages dans les bacs de recyclage prévus à cet effet. Contribuez à la protection de l'environnement et de la santé humaine en recyclant les déchets des appareils électriques et électroniques.



Ne jetez pas les appareils portant le symbole  avec les ordures ménagères. Rapportez ce produit à votre centre de recyclage local ou renseignez-vous auprès de votre mairie.

Electrolux se réserve le droit de modifier les produits, informations et caractéristiques techniques sans préavis.

Pour la Suisse:



Où aller avec les appareils usagés?

Partout où des appareils neufs sont vendus, mais aussi dans un centre de collecte ou une entreprise de récupération officiels SENS. La liste des centres de collecte officiels SENS est disponible sous [www.erecycling.ch](http://www.erecycling.ch)

FR

Concerne la France uniquement :



FR

Cet appareil,  
ses accessoires  
et cordons  
se recyclent

À DÉPOSER  
EN MAGASIN



OU

À DÉPOSER  
EN DÉCHÈTERIE



FR



Points de collecte sur [www.quefairedemesdechets.fr](http://www.quefairedemesdechets.fr)  
Privilégiez la réparation ou le don de votre appareil !

## عربي

شكرًا لك على اختيار منتج Electrolux. لضمان الحصول على أفضل النتائج، استخدم دائمًا منتجات وقطع غيار Electrolux الأصلية. فقد صُممت خصيصًا لمنتجك. روعي في تصميم هذا المنتج الحفاظ على البيئة. جميع الأجزاء البلاستيكية عليها علامات لأغراض إعادة التدوير.

## المكون (صفحة الصور ٢)

- |                                |                                       |
|--------------------------------|---------------------------------------|
| A. غطاء بمفصلات                | F. لوحة التدفئة                       |
| B. رأس الدش                    | G. سلك الكهرباء والقابس               |
| C. خزان المياه                 | H. مرشح ماء Electrolux PureAdvantage™ |
| D. مؤشر مستوى المياه           | I. حامل الفلتر                        |
| E. مفتاح التشغيل/إيقاف التشغيل | J. إبريق قهوة مع غطاء إبريق           |

\*مرشح اختياري يتم شراؤه بشكل منفصل.

## نصيحة متعلقة بالسلامة

اقرأ التعليمات التالية بعناية قبل استخدام الجهاز لأول مرة.

- . يمكن استخدام هذا الجهاز بمعرفة الأطفال بدءًا من سن 8 سنوات فما فوق شريطة توفير الإشراف والتوجيه لهم فيما يتعلق باستخدام الجهاز بطريقة آمنة وفهم المخاطر ذات الصلة. لا يجوز للأطفال إجراء التنظيف وصيانة المستخدم إلا إذا كانوا أكبر من 8 سنوات وتحت إشراف آخرين. أبعد الجهاز وسله عن متناول الأطفال الذين تقل أعمارهم عن 8 سنوات. يجب منع الأطفال من العبث بالجهاز.
- . لا يمكن توصيل الجهاز إلا بمصدر طاقة ذي جهد وتردد يتوافقان مع المواصفات الموجودة على لوحة بيانات المنتج!
- . لا تستخدم الجهاز أو تنظفه إذا كان - سلك الإمداد الكهربائي تالفًا، - المبيت تالفًا.
- . يجب توصيل الجهاز بمقبس مؤرض فقط. عند الضرورة، يمكن استخدام كابل تمديد مناسب لـ 10 أمبير.
- . في حالة تلف الجهاز أو سلك الإمداد الكهربائي، يجب استبداله من قبل المصنِّع أو وكيل الخدمة الخاص به أو غيره من الأشخاص المؤهلين لتفادي التعرض للخطر.
- . يُحظر وضع هذا الجهاز في خزانة عندما يكون قيد الاستخدام.
- . ضع الجهاز دائمًا على سطح مستو.
- . لا تترك الجهاز أبدًا دون معاينة أثناء توصيله بالمصدر الرئيسي للكهرباء.
- . يجب إيقاف تشغيل الجهاز وسحب قابس التيار الكهربائي في كل مرة بعد الاستخدام، قبل تنظيفه أو إجراء أي صيانة له.
- . ارتفعت حرارة الجهاز والملحقات أثناء التشغيل. استخدم المقابض والأزرار المخصصة فقط. اترك الجهاز ليبرد قبل التنظيف أو التخزين.
- . لا تغمر الجهاز في الماء أو أي سائل آخر.
- . لا تستخدم الجهاز أو تضعه على سطح ساخن أو بالقرب من مصدر للحرارة.
- . تحذير: تجنب انسكاب أي شيء على الموصل.

- . يجب ألا يتلامس كابل التيار الرئيسي مع أي أجزاء ساخنة من الجهاز.
- . الجهاز مصمم للاستخدام المنزلي فقط. لا تتحمل الشركة المصنعة أي مسؤولية عن الضرر المحتمل الناجم عن الاستخدام غير السليم أو غير الصحيح.
- . لا تتجاوز حجم الملاء الأقصى المذكور على الجهاز، لأنه قد يسبب خطر تدفق ماء الخزان من الفتحة الخلفية.
- . لا تشغّل الجهاز أبداً أثناء فتح الغطاء.
- . هذا الجهاز مخصص للاستخدام في المنزل والاستخدامات المماثلة مثل:
  - مناطق مطبخ الموظفين بالمطاجر والمكاتب وبيئات العمل الأخرى،
  - وداخل البيوت الزراعية،
  - ومن جانب نزلاء الفنادق ونُزل الضيافة والبيئات السكنية الأخرى
  - وبيئات المبيت والإفطار.
  - ليس مادة مناسبة للتلامس مع الأطعمة شديدة الحموضة و/أو الملوحة

السطح مع رمز:  انتبه، سطح ساخن عرضة لارتفاع درجة الحرارة أثناء الاستخدام

### البداية (صفحة الصور ٣)

١. ضع الجهاز على سطح مستوٍ. عند تشغيل الجهاز لأول مرة، املا الخزان بماء بارد. ابدأ تشغيل الجهاز باستخدام مفتاح التشغيل/ إيقاف التشغيل. دع ماء خزان مليء يمر عبر الجهاز مرة أو مرتين من أجل تنظيفه، من دون استخدام مرشح الورق أو القهوة.
٢. من أجل صنع القهوة: افتح الغطاء واملأ خزان الماء بماء عذب بارد حتى المستوى المطلوب. هناك مؤشر مستوى الماء على خزان الماء، وعلى إبريق القهوة.
٣. ادخل مرشح ورق قياس ٤×١ في حامل المرشح، واملأه بقهوة مطحونة. من أجل قهوة متوسطة القوة، يكفي ٦-٧ جرام قهوة للفنجان. أغلق غطاء خزان الماء وأعد وضع الإبريق (كاملاً مع الغطاء).
٤. ابدأ تشغيل الجهاز باستخدام مفتاح التشغيل/ إيقاف التشغيل. سيضيئ مؤشر مفتاح التشغيل/ إيقاف التشغيل، وسيتدفق الماء الساخن عبر المرشح. إذا لم يوقف الجهاز يدوياً، ستوقفه وظيفة "الإيقاف التلقائي الآمن" بعد ٤٠ دقيقة.
٥. يمكن إيقاف عملية التخمير بالضغط على مفتاح التشغيل/ إيقاف التشغيل/ إيقاف التشغيل في أي وقت. توقف إضاءة مصباح مؤشر التشغيل/ إيقاف التشغيل تعني أن ماكينة صنع القهوة متوقفة. اضغط على مفتاح التشغيل/ إيقاف التشغيل مرة أخرى، وسيبدأ الجهاز دورة التخمير الكاملة مرة أخرى.
٦. إذا نُزِع الإبريق، يمنع صمام المرشح القهوة من الانسكاب على لوحة التسخين. (عند تحضير القهوة، يجب عدم إزالة الإبريق أكثر من ٣٠ ثانية، وإلا سيفيض المرشح).
٧. الجهاز متوافق مع مرشح الماء Electrolux PureAdvantage™. إذا اخترت استخدام مرشح الماء، يُنصح بتغيير المرشح بعد ٦٠ دورة تخمير. قبل استخدام المرشح الجديد، ضعه في وعاء به ماء بارد نظيف واتركه مفتوحاً لمدة ١٠ دقائق. ثم اشطف المرشح مدة ١٠ إلى ١٥ ثانية تحت ماء الصنبور.

### التنظيف والعناية

٨. قم بإيقاف تشغيل الجهاز وافصل سلك الإمداد الكهربائي. امسح جميع الأسطح الخارجية بقطعة قماش مبللة. يمكن غسل إبريق القهوة وغطاء الإبريق في غسالة الأطباق. لا تستخدم أبداً منظفات كاوية أو كاشطة، ولا تغمر الجهاز في السائل أبداً!
٩. من أجل غسل حامل المرشح، ارفعه من المقيض، وانزع حامل المرشح. من أجل غسل صمام المرشح جيداً، ادفعه عدة مرات أثناء شطفه. يمكن غسل حامل المرشح أيضاً في غسالة الأطباق.

## إزالة الكالسيوم

10. ننصح بإزالة الترسبات كل ٣ أشهر.. استخدم فقط عاملاً مزيلاً للترسبات صديقاً للبيئة، واتبع دائماً تعليمات المصنّع.

- a. (1:1) قسّم كوباً من الخل مع الماء (أو مويصل الفلرل ليذمها) لماءها فحسباً، ماءها ان اذخ ألوأ الم
- b. نبيخستلا حول يلعء اطغلا عم قوقلا قيرب! عرض
- c. تابسرستلا فل ازال قويداع ريمخت قيلمع عدبيل ليغشستلا فاقوي(ليغشستلا) حاتفم يلع طغضا
- d. ايئودي ليغشستلا فاقوي اب مق، دح او بوك مجح لبول حمل لئاس لمبتكي امدن ع
- e. زاهجلا يف قوقلي قد 15 قدمل يقبستمل لبول حمل لئاس لكرتا
- f. تارم 3-5 يلاوح e لى c نم تناوطغلا ررك
- g. لبول حمل لئاس دافن يتح ريمختلا قيلمع ليغشستب مق
- h. قوقلا ريمخت لبق تارم 2-3 فبظنلا ماء لعا

11. اشطف إبريق القهوة وغطاء الإبريق ومدخل المرشح جيداً بماء نظيف. فعّل الصمام المانع للانسكاب عدة مرات أثناء شطفه.

استمتع بمنتج Electrolux الجديد!

## التخلص من الجهاز

أعد تدوير المواد التي تحمل الرمز . ضع العبوة في الحاويات المخصصة لإعادة تدويرها. ساعد في حماية البيئة وصحة الإنسان وفي إعادة تدوير مخلفات الأجهزة الكهربائية والإلكترونية.



لا تتخلص من الأجهزة التي تحمل الرمز  مع النفايات المنزلية. أعد المنتج إلى مرفق إعادة التدوير المحلي أو اتصل بمكتب البلدية.

تحتفظ شركة Electrolux بالحق في تغيير المنتجات والمعلومات والمواصفات دون إشعار.

## ČEŠTINA

Děkujeme vám, že jste si zvolili výrobek značky Electrolux. Nejlepší výsledky vždy zajistíte použitím originálního příslušenství a náhradních dílů značky Electrolux. Toto příslušenství bylo navrženo speciálně pro váš výrobek. Tento výrobek je navržen s ohledem na životní prostředí. Všechny plastové součásti jsou označeny pro účely recyklace.

### DÍL (STRANA S OBRÁZKEM 2)

- |                           |   |
|---------------------------|---|
| A. Víko s panty           | F. Zahřívací plotýnka                     |
| B. Sprchová hlavice       | G. Napájecí kabel a zástrčka              |
| C. Nádržka na vodu        | H. Vodní filtr Electrolux PureAdvantage™* |
| D. Ukazatel vodní hladiny | I. Držák filtru                           |
| E. Vypínač ZAP/VYP        | J. Konvice na kávu a víko konvice         |

\* Volitelný filtr lze zakoupit samostatně.

## BEZPEČNOSTNÍ POKYNY

### Před prvním použitím spotřebiče si pečlivě přečtěte následující pokyny.

- Tento spotřebič smí používat děti starší osmi let, pouze pokud tak činí pod dozorem nebo obdržely instrukce ohledně bezpečného provozu spotřebiče a rozumí rizikům spojeným s jeho provozem. Čištění a údržbu by neměly provádět děti, pokud nejsou starší 8 let a nejsou pod dozorem. Udržujte spotřebič a jeho kabel mimo dosah dětí mladších osmi let.
- Zabraňte, aby si děti hrály se spotřebičem.
- Spotřebič lze připojit pouze k napájení, jehož napětí a frekvence odpovídá údajům uvedeným na typovém štítku!
- Nikdy spotřebič nepoužívejte nebo nezvedejte, když
  - je poškozený napájecí kabel,
  - je poškozený kryt.
- Spotřebič se smí připojovat pouze k uzemněné zásuvce. V případě potřeby lze použít prodlužovací kabel vhodný pro 10 A.
- Jestliže je poškozený přístroj nebo jeho napájecí kabel, smí jej vyměnit pouze výrobce, servisní technik nebo osoba s podobnou příslušnou kvalifikací, aby se zabránilo rizikům.
- Tento spotřebič nesmí být při používání umístěn ve skříňce.
- Spotřebič umísťujte pouze na plochém a rovném povrchu.
- Spotřebič připojený k elektrické síti nesmí být ponechán bez dozoru.
- Vždy po použití a před každým čištěním a údržbou musí být spotřebič vypnutý a elektrická zástrčka vytažena ze zásuvky.
- Spotřebič a příslušenství se během provozu zahřívají. Používejte pouze vyhrazená držadla a voliče. Před čištěním nebo uskladněním je nechte vychladnout.
- Spotřebič neponořujte do vody ani jiné tekutiny.
- Spotřebič nepoužívejte na horkém povrchu nebo poblíž zdrojů tepla ani ho k nim neumísťujte.
- Varování: Zabraňte polití konektoru.
- Pozor: Na povrchu topného tělesa zůstává po použití zbytkové teplo.
- Napájecí kabel nesmí přijít do kontaktu s žádnou horkou částí spotřebiče.

- Tento spotřebič je určen pouze k domácímu použití. Výrobce nepřijímá odpovědnost za možné škody způsobené nesprávným nebo nevhodným používáním.
- Nepřekračujte maximální objem plnění uvedený na spotřebiči, protože hrozí přetečení vody ze zadního otvoru nádržky.
- Spotřebič nikdy nepoužívejte s otevřeným víkem.

### **Tento spotřebič je určen pro použití v domácnosti a pro podobná použití, jako jsou:**

- kuchyňky pro zaměstnance v obchodech, kancelářích a jiných pracovních prostředích;
- farmářské domy;
- pro zákazníky hotelů, motelů a jiných pobytových zařízení;
- ubytovací zařízení typu penzionů.
- Není vhodný pro kontakt s vysoce kyselými nebo vysoce slanými potravinami

Povrch se symbolem :  **Pozor, horký povrch bývá při používání horký.**

#### **ZAČÍNÁME (STRANA S OBRÁZKEM 3)**

- 1 Umístěte spotřebič na rovný povrch. Při prvním spuštění spotřebiče naplňte nádržku studenou vodou. Spotřebič zapnete vypínačem ZAP/VYP. Pro vyčištění spotřebiče jím nechte jednou či dvakrát protéct plnou nádržku vody bez použití papírového filtru či kávy.
- 2 Příprava kávy: otevřete víko a naplňte nádržku na vodu čerstvou studenou vodou až na požadovanou úroveň. Na nádržce na vodu a na konvici na kávu je ukazatel hladiny vody.
- 3 Vložte do držáku na filtr papírový filtr o velikosti 1 x 4 a naplňte jej namletou kávou. Pro průměrně silnou kávu stačí 6–7 g mleté kávy na šálek. Zavřete víko nádržky na vodu a vraťte konvici zpět (kompletní s pokličkou).
- 4 Spotřebič zapnete vypínačem ZAP/VYP. Rozsvítí se kontrolka napájení ZAP/VYP a do filtru bude proudit horká voda. Pokud spotřebič nevypnete manuálně, bezpečnostní funkce automatického vypnutí jej vypne po 40 minutách.
- 5 Proces vaření lze kdykoli přerušit stisknutím vypínače ZAP/VYP. Když zhasne kontrolka ZAP/VYP, znamená to, že je kávovar vypnutý. Stiskněte znovu vypínač ZAP/VYP a spotřebič spustí celý cyklus vaření znovu.
- 6 Pokud konvici odstraníte, ventil filtru zabrání odkapávání kávy na ohřívací plotýnku. (Při přípravě kávy se nesmí konvice odebírat na dobu delší než 30 sekund, jinak filtr přeteče.)
- 7 Tento spotřebič je kompatibilní s vodním filtrem Electrolux PureAdvantage™. Pokud se rozhodnete použít vodní filtr, doporučujeme vyměnit filtr po 60 cyklech přípravy. Před použitím nového filtru vložte nový filtr do nádoby s čistou studenou vodou a nechte jej namočený po dobu 10 minut. Poté filtr 10 až 15 sekund proplachujte pod kohoutkem s tekoucí vodou.

#### **ČIŠTĚNÍ A ÚDRŽBA**

- 8 Vypněte spotřebič a vypojte napájecí kabel ze zásuvky. Všechny vnější plochy otřete vlhkým hadříkem. Konvici na kávu a víko konvice lze mýt v myčce nádobí. Nikdy nepoužívejte žíravé či abrazivní čisticí prostředky ani neponořujte spotřebič do tekutiny!

- 9 Pro čištění držáku filtru zdvihnete držadlo a vyjměte držák filtru. Pro důkladné vyčištění ventilu filtru jej během proplachování několikrát stlačte. Držák filtru lze také mýt v myčce nádobí.

## ODVÁPŇOVÁNÍ

- 10 Odstraňování vodního kamene doporučujeme provádět každé 3 měsíce. Používejte pouze prostředek na odstraňování vodního kamene šetrný k životnímu prostředí a vždy dodržujte pokyny výrobce.
- Nejprve naplňte nádržku vodou a poté přidejte prostředek na odstraňování vodního kamene (nebo nádržku naplňte vodou a octem v poměru 1:1).
  - Konvici na kávu s víkem umístěte na zahřívací plotýnku.
  - Pokud chcete odstranit vodní kámen, stiskněte vypínač ZAP/VYP a spusťte normální proces vaření.
  - Jakmile dokončí přípravu tekutiny o objemu jednoho šálku, manuálně ji vypněte.
  - Zbytek tekutiny nechte ve spotřebiči 15 minut odstát.
  - Kroky c až e opakujte 3–5krát.
  - Nechte vařit tak dlouho, dokud nedojde k vyčerpání tekutiny.
  - Před přípravou kávy uvařte 2–3krát pouze čistou vodu.
- 11 Konvici na kávu, víko konvice a filtr důkladně opláchněte pod tekoucí vodou. Při oplachování několikrát spusťte ventil bránící odkapávání.

**Užijte si svůj nový výrobek Electrolux!**

## LIKVIDACE

Recykujte materiály označené symbolem . Obaly vyhodte do příslušných nádob k recyklaci. Pomáhejte chránit životní prostředí a lidské zdraví a recyklovat odpad z elektrických a elektronických spotřebičů.



Spotřebiče označené symbolem  nelikvidujte spolu s domovním odpadem. Spotřebič odevzdejte v místním sběrném dvoře nebo kontaktujte místní úřad

Společnost Electrolux si vyhrazuje právo měnit výrobky, informace a technické údaje bez předchozího upozornění.



## DEUTSCH

Vielen Dank, dass Sie sich für dieses Electrolux-Produkt entschieden haben. Um bestmögliche Ergebnisse zu erzielen, sollten Sie ausschließlich Originalzubehör und Originalersatzteile von Electrolux verwenden. Diese wurden speziell für Ihr Produkt entwickelt. Dieses Produkt wurde mit Rücksicht auf die Umwelt hergestellt. Alle Kunststoffteile sind für Recyclingzwecke markiert.

### KOMPONENTE (BILD SEITE 2)

- |                             |  |
|-----------------------------|--|
| A. Aufklappbarer Deckel     | F. Wärmeplatte                             |
| B. Duschkopf                | G. Netzkabel und Stecker                   |
| C. Wassertank               | H. Electrolux PureAdvantage™ Wasserfilter* |
| D. Anzeige des Wasserstands | I. Siebträger                              |
| E. EIN/AUS-SCHALTER         | J. Kaffeekanne und Deckel                  |

\* Optionaler Filter muss separat erworben werden.

## SICHERHEITSHINWEISE

**Lesen Sie vor der ersten Nutzung des Geräts die folgenden Anweisungen sorgfältig durch.**

- Das Gerät kann von Kindern ab 8 Jahren benutzt werden, wenn sie beaufsichtigt werden oder Anweisungen erhalten haben, wie das Gerät sicher zu bedienen ist, und wenn sie verstehen, welche Gefahren bei nicht ordnungsgemäßer Bedienung bestehen. Reinigung und Wartung dürfen nicht von Kindern durchgeführt werden, es sei denn, sie sind älter als 8 Jahre und werden beaufsichtigt. Halten Sie Kinder unter 8 Jahren vom Gerät und dem Netzkabel fern.
- Kinder dürfen nicht mit dem Gerät spielen.
- Das Gerät darf nur an eine Stromversorgung angeschlossen werden, deren Spannung und Frequenz den Angaben auf dem Typenschild entsprechen!
- Das Gerät darf unter folgenden Umständen niemals benutzt oder angehoben werden:
  - wenn das Netzkabel beschädigt ist,
  - wenn das Gehäuse beschädigt ist.
- Das Gerät darf nur an eine geerdete Steckdose angeschlossen werden. Bei Bedarf kann ein für 10 A geeignetes Verlängerungskabel verwendet werden.
- Wenn das Gerät oder das Netzkabel beschädigt ist, muss es vom Hersteller, einem autorisierten Servicetechniker oder einer ähnlich qualifizierten Person ersetzt werden, um Gefahren zu vermeiden.
- Dieses Gerät darf sich während des Gebrauchs nicht in einem Schrank befinden.
- Stellen Sie das Gerät immer auf eine ebene Oberfläche.
- Lassen Sie das Gerät niemals unbeaufsichtigt, während es an das Stromnetz angeschlossen ist.
- Nach jedem Gebrauch sowie vor jeder Reinigung oder Wartung muss das Gerät ausgeschaltet und der Netzstecker gezogen werden.
- Gerät und Zubehör werden während des Betriebs heiß. Verwenden Sie nur die dafür vorgesehenen Griffe und Knöpfe. Vor der Reinigung oder Lagerung abkühlen lassen.
- Tauchen Sie das Gerät nicht in Wasser oder andere Flüssigkeiten.
- Stellen Sie das Gerät nicht auf eine heiße Oberfläche oder in die Nähe einer Wärmequelle und betreiben Sie es dort auch nicht.
- **Warnung:** Der Stecker darf nicht nass werden.

- Achtung: Die Oberfläche des Heizelements ist nach dem Gebrauch immer noch heiß.
- Das Netzkabel darf nicht mit heißen Teilen des Geräts in Kontakt kommen.
- Dieses Gerät ist nur für den häuslichen Gebrauch bestimmt. Der Hersteller übernimmt keine Haftung für mögliche Schäden, die durch unsachgemäße oder falsche Verwendung verursacht werden.
- Überschreiten Sie nicht das auf dem Gerät angegebene maximale Füllvolumen, da das Risiko besteht, dass Wasser aus dem Loch auf der Rückseite überläuft.
- Betreiben Sie das Gerät niemals mit geöffnetem Deckel.

**Dieses Gerät ist für die Verwendung in den Bereichen Haushalt und ähnliche Anwendungen vorgesehen, wie z. B.:**

- Personalküchenbereiche in Geschäften, Büros und anderen Arbeitsumfeldern,
- Bauernhöfe,
- für Gäste in Hotels, Motels und anderen Beherbergungsumgebungen,
- in Umgebungen vom Typ Frühstückspension.
- Nicht geeignet für den Kontakt mit stark säurehaltigen und/oder stark salzhaltigen Lebensmitteln

Die Oberfläche mit dem Symbol:  **Achtung, beheizte Oberflächen können während des Gebrauchs heiß werden.**

**ERSTE SCHRITTE (BILD SEITE 3)**

- 1 Stellen Sie die Maschine auf eine ebene Fläche. Füllen Sie beim ersten Starten der Maschine den Tank mit kaltem Wasser. Die Maschine mit dem EIN/AUS-Schalter starten. Lassen Sie ein- oder zweimal, ohne Papierfilter oder Kaffee zu verwenden, einen vollen Wassertank durch die Maschine laufen, um sie zu reinigen.
- 2 Kaffee zubereiten: Öffnen Sie den Deckel und füllen Sie den Wassertank mit frischem kaltem Wasser bis zum gewünschten Wasserstand. Am Wassertank und am Kaffeebehälter befindet sich eine Wasserstandsanzeige.
- 3 Setzen Sie einen Papierfilter der Größe 1x4 in den Filterhalter ein und füllen Sie ihn mit gemahlendem Kaffee. Für durchschnittlich starken Kaffee sind 6–7 g Kaffeepulver pro Tasse ausreichend. Schließen Sie den Deckel des Wassertanks und stellen Sie die Kaffeekanne (vollständig mit Deckel) wieder an ihren Platz.
- 4 Die Maschine mit dem EIN/AUS-Schalter starten. Die EIN/AUS-Kontrolllampe leuchtet auf und heißes Wasser fließt in den Filter. Wenn die Maschine nicht manuell ausgeschaltet wird, schaltet die Sicherheits-Auto-Off-Funktion sie nach 40 Minuten aus.
- 5 Der Brühvorgang kann jederzeit durch Drücken des EIN/AUS-Schalters unterbrochen werden. Die ausgeschaltete EIN/AUS-Kontrolllampe bedeutet, dass Ihre Kaffeemaschine ausgeschaltet ist. Drücken Sie den EIN/AUS-Schalter erneut, und das Gerät startet den gesamten Brühzyklus von vorn.
- 6 Wenn die Kaffeekanne entfernt wird, verhindert das Filterventil, dass Kaffee auf die Wärmeplatte tropft. (Während der Zubereitung des Kaffees darf die Kanne nicht länger als 30 Sekunden entfernt werden, da der Filter sonst überläuft.)
- 7 Das Gerät ist mit dem Electrolux PureAdvantage™ Wasserfilter kompatibel. Wenn Sie den Wasserfilter verwenden, wird empfohlen, den Filter nach 60 Brühzyklen zu wechseln. Vor der Verwendung den neuen Filter in einen Behälter mit sauberem, kühlem Wasser geben und für 10 Minuten einweichen lassen. Spülen Sie dann den Filter 10 bis 15 Sekunden unter fließendem Leitungswasser.

## REINIGUNG UND PFLEGE

- 8 Schalten Sie das Gerät aus und ziehen Sie den Netzstecker aus der Steckdose. Wischen Sie alle Außenflächen mit einem feuchten Tuch ab. Kaffeekanne und Kannendeckel sind spülmaschinenfest. Verwenden Sie niemals ätzende oder scheuernde Reinigungsmittel und tauchen Sie das Gerät niemals in Flüssigkeiten ein!
- 9 Zum Reinigen des Filterhalters heben Sie den Handgriff an und entfernen Sie den Filterhalter. Um das Filterventil gründlich zu reinigen, drücken Sie mehrmals darauf, während es gespült wird. Der Filterhalter kann auch im Geschirrspüler gewaschen werden.

## ENTKALKEN

- 10 Wir empfehlen eine Entkalkung alle 3 Monate. Verwenden Sie nur ein umweltfreundliches Entkalkungsmittel und befolgen Sie immer die Anweisungen des Herstellers.
- Füllen Sie zuerst den Wassertank mit Wasser und geben Sie dann den Entkalker hinzu (oder füllen Sie Wasser und Essig 1:1 ein).
  - Die Kaffeekanne mit Deckel auf die Warmhalteplatte setzen.
  - EIN/AUS-Schalter drücken, um einen normalen Brühvorgang zur Entkalkung zu starten.
  - Sobald es ein Tassenvolumen an Lösungsflüssigkeit verbraucht hat, schalten Sie es manuell aus.
  - Lassen Sie die restliche Lösungsflüssigkeit 15 Minuten lang im Gerät stehen.
  - Schritt c bis e 3–5 Mal wiederholen.
  - Den Brühvorgang so lange laufen lassen, bis die Lösungsflüssigkeit verbraucht ist.
  - Vor dem Kaffeekochen 2-3 Mal sauberes Wasser aufbrühen
- 11 Kaffeekanne, Deckel und Filtereinsatz gründlich unter fließendem Wasser abspülen. Das Anti-Tropfventil beim Spülen mehrmals aktivieren.

## Viel Freude mit Ihrem neuen Produkt von Electrolux!

## ENTSORGUNG

Recyclen Sie Materialien mit dem Symbol . Entsorgen Sie die Verpackung in den entsprechenden Behältern, um sie zu recyceln. Helfen Sie mit, Umwelt und Gesundheit zu schützen, und Abfälle von Elektro- und Elektronikgeräten zu recyceln.

Entsorgen Sie Geräte mit dem Symbol  nicht mit dem Hausmüll. Bringen Sie das Gerät zu Ihrer örtlichen Sammelstelle oder wenden Sie sich an Ihr Gemeindeamt.

Electrolux behält sich das Recht vor, Produkte, Informationen und Spezifikationen ohne Vorankündigung zu ändern.

---

## INFORMATIONEN ZUR ENTSORGUNG

### Ihre Pflichten als Endnutzer



Dieses Elektro- bzw. Elektronikgerät ist mit einer durchgestrichenen Abfalltonne auf Rädern gekennzeichnet. Das Gerät darf deshalb nur getrennt vom unsortierten Siedlungsabfall gesammelt und zurückgenommen werden, es darf also nicht in den Hausmüll gegeben werden. Das Gerät kann z. B. bei einer kommunalen Sammelstelle oder ggf. bei einem Vertreiber (siehe zu deren Rücknahmepflichten unten) abgegeben werden. Das gilt auch für alle Bauteile, Unterbaugruppen und Verbrauchsmaterialien des zu entsorgenden Altgeräts. Bevor das Altgerät entsorgt werden darf, müssen alle Altbatterien und Altakkumulatoren vom Altgerät getrennt werden, die nicht vom Altgerät umschlossen sind. Das gleiche gilt für Lampen, die zerstörungsfrei aus dem Altgerät entnommen werden können. Der Endnutzer ist zudem selbst dafür verantwortlich, personenbezogene Daten auf dem Altgerät zu löschen.

### Hinweise zum Recycling

Für die Schweiz:



Wohin mit den Altgeräten?  
Überall dort wo neue Geräte verkauft werden oder  
Abgabe bei den offiziellen SENS-Sammelstellen oder  
offiziellen SENSE-Recyclern. Die Liste der offiziellen  
SENS-Sammelstellen findet sich unter [www.erecycling.ch](http://www.erecycling.ch)

## DANSK

Tak fordi du valgte et Electrolux produkt. For at sikre de bedste resultater, skal du altid bruge originalt Electrolux tilbehør og reservedele. De er designet specielt til dit produkt. Dette produkt er designet med miljøet i tankerne. Alle plastikdele er mærket til genanvendelse.

### KOMPONENT (BILLEDE SIDE 2)

- |                            |  |
|----------------------------|--|
| A. Hængslet låg            | F. Varmeplade                            |
| B. Brusehoved              | G. Strømledning og stik                  |
| C. Vandtank                | H. Electrolux PureAdvantage™-vandfilter* |
| D. Indikator for vandstand | I. Filterholder                          |
| E. Tænd/sluk-kontakt       | J. Kaffekande og kandelåg                |

\* Valgfrit filter kan købes separat.

## SIKKERHEDSRÅD

### Læs følgende instruktioner omhyggeligt, inden du bruger apparatet første gang.

- Apparatet må bruges af børn fra 8 år og opefter, hvis de er under opsyn eller er blevet instrueret i at bruge apparatet på en sikker måde, samt forstår de farer, det indebærer. Rengøring og vedligeholdelse må ikke udføres af børn, medmindre de er over 8 år og under opsyn. Opbevar apparatet og dets ledning uden for rækkevidde af børn under 8 år.
- Børn må ikke lege med apparatet.
- Apparatet må kun tilsluttes en strømforsyning med en spænding og frekvens, der overholder specifikationerne på typeskiltet!
- Apparatet må aldrig bruges eller samles op, hvis
  - ledningen er beskadiget,
  - tilslutningsboksen er beskadiget.
- Apparatet må kun tilsluttes en stikkontakt med jordforbindelse. Hvis det er nødvendigt, kan der bruges en forlængerledning til 10 A.
- Hvis apparatet eller strømledningen er beskadiget, skal den af sikkerhedsgrunde udskiftes af producenten, dens servicemedarbejder eller en tekniker med tilsvarende kvalifikationer.
- Dette apparat må ikke placeres i et skab, når det er i brug.
- Stil altid apparatet på en plan, jævn overflade.
- Lad aldrig apparatet stå uden opsyn, mens det er tilsluttet elnettet.
- Apparatet skal slukkes, og stikket skal tages ud af stikkontakten, hver gang efter brug, før rengøring og vedligeholdelse.
- Apparatet og tilbehøret bliver varmt under driften. Brug kun de dertil beregnede håndtag og greb. Lad det køle af før rengøring eller opbevaring.
- Nedsæk ikke apparatet i vand eller anden væske.
- Anvend eller anbring ikke apparatet på en varm overflade eller i nærheden af varmekilder.
- Advarsel: Undgå at spilde på stikket.
- Bemærk: Overfladen på varmeelementet er varm grundet eftervarme efter brug.
- Strømkablet må ikke komme i kontakt med nogen af apparatets varme emner.

- Dette apparat er kun beregnet til husholdningsbrug. Producenten påtager sig intet ansvar for eventuelle skader, der skyldes uretmæssig eller forkert brug.
- Overskrid ikke den maksimale fyldningsmængde som angivet på apparatet, da der er risiko for, at vandet i vandtanken løber over fra det bageste hul.
- Betjen aldrig apparatet med åbent låg.

### **Dette apparat er beregnet til brug i husholdninger og lignende som f.eks.:**

- personalekøkkener i butikker, på kontorer og i andre arbejdsmiljøer,
- gårdhuse,
- af kunder på hoteller, moteller og andre slags beboelsesmiljøer,
- bed and breakfast-steder.
- Ikke velegnet til kontakt med fødevarer, der har et højt indhold af syre og/eller salt.

Overfladen med symbolet:  **Forsigtig, varm overflade kan blive varm under brug.**

#### **SÅDAN KOMMER DU I GANG (BILLEDE SIDE 3)**

- 1 Anbring maskinen på en flad overflade. Når maskinen startes første gang, skal tanken fyldes med koldt vand. Start maskinen ved hjælp af tænd/sluk-kontakten. Lad en fuld tank vand passere gennem maskinen en eller to gange for at rengøre den uden brug af papirfilter eller kaffe.
- 2 Brygning af kaffe: Åbn låget og fyld vandtanken op til det ønskede niveau med frisk koldt vand. Der er en indikator for vandstand på vandtanken og på kaffekanden.
- 3 Isæt et 1x4 papirfilter i filterholderen og fyld det med malet kaffe. Til gennemsnitlig stærk kaffe er 6-7 g kaffepulver pr. kop tilstrækkeligt. Luk låget til vandtanken og sæt kanden tilbage (og afslut med låg).
- 4 Start maskinen ved hjælp af tænd/sluk-kontakten. Tænd/sluk-indikatorlyset tændes, og varmt vand vil strømme ind i filteret. Hvis ikke maskinen bliver slukket manuelt, slukker den automatiske sikkerhedsslukningsfunktion den efter 40 minutter.
- 5 Bryggeprocessen kan altid afbrydes ved at trykke på tænd/sluk-kontakten. Når tænd/sluk-indikatorlyset er slukket, er din kaffemaskine slukket. Tryk på tænd/sluk-kontakten igen, og apparatet vil starte forfra med hele sin brygningscyklus.
- 6 Hvis kanden fjernes, forhindrer filterventilen, at der drypper kaffe på varmepladen. (Under tilberedning af kaffe må kanden ikke fjernes i mere end 30 sekunder, idet filteret ellers vil løbe over.)
- 7 Maskinen er kompatibel med Electrolux PureAdvantage™-vandfilter. Hvis du vælger at bruge vandfilteret, anbefales det at udskifte filteret efter 60 brygninger. Inden det nye filter tages i brug, skal det placeres i en beholder med rent, koldt vand hvori det skal ligge i blød i 10 minutter. Skyl derefter filteret i 10 til 15 sekunder under rindende vand fra hanen.

#### **VEDLIGEHOLDELSE OG RENGØRING**

- 8 Sluk for maskinen og tag stikket ud af stikkontakten. Tør alle overflader af med en fugtig klud. Kaffekande og kandelæg kan vaskes i opvaskemaskinen. Brug aldrig ætsende eller skurende rengøringsmidler og sænk aldrig maskinen ned i væske!
- 9 For at rengøre filterholderen løftes den op med håndtaget, og filterholderen fjernes. For at rengøre filterventilen grundigt skal du trykke på den flere gange, mens den skylles. Filterholderen kan også vaskes i opvaskemaskinen.

## AFKALKNING

- 10 Vi anbefaler afkalkning hver 3. måned. Brug kun et miljøvenligt afkalkningsmiddel og følg altid producentens anvisninger.
- Fyld først vandtanken med vand og tilsæt derefter afkalkningsmidlet (eller fyld vand og eddike på i forholdet 1:1).
  - Sæt kaffekanden med låg på varmepladen.
  - Tryk på tænd/sluk-kontakten for at starte en normal bryggeproces med henblik på afkalkning.
  - Når der er kørt væske igennem svarende til én kop, skal du slukke apparatet manuelt.
  - Lad den resterende væske stå i apparatet i 15 minutter.
  - Gentag trin c til e 3-5 gange.
  - Kør bryggeprocessen indtil der ikke er mere væske tilbage.
  - Kør rent vand igennem 2-3 gange, før du brygger kaffe.
- 11 Skyl kaffekanden, kandelåget og filterindsatsen grundigt under rindende vand. Aktivér antidrypventilen flere gange, mens den skylles.

## God fornøjelse med dit nye Electrolux-produkt!

### BORTSKAFFELSE

Genbrug materialer med symbolet . Læg emballagen i passende beholdere for at genbruge den. Hjælp med at beskytte miljøet og folkesundheden samt genbruge affald af elektriske og elektroniske apparater.



Kassér ikke apparater, der er mærket med symbolet  sammen med husholdningsaffaldet. Returnér produktet til din lokale genbrugsplads eller kontakt dit kommunale kontor.

Electrolux forbeholder sig ret til at ændre produkter, oplysninger og specifikationer uden varsel.

---

## EESTI

Täname teid Electroluxi toote valimise eest. Parimate tulemuste tagamiseks kasutage alati ehtsaid Electroluxi tarvikuid ja varuosi. Need on loodud spetsiaalselt teie toote jaoks. Selle toote loomisel on arvestatud keskkonnaga. Kõik plastosad on ümbertöötlemise jaoks märgistatud.

### KOMPONENT (PILDILEHT 2)

- |                         |   |
|-------------------------|---|
| A. Hingedega kaas       | F. Soojendusplaat                       |
| B. Pihustiotsik         | G. Toitejuhe ja pistik                  |
| C. Veepaak              | H. Electrolux PureAdvantage™ veefilter* |
| D. Veetaseme indikaator | I. Filtrihoidik                         |
| E. SISSE/VÄLJA-lüliti   | J. Kohvikann ja kannu kaas              |

\* Valikuline filter, mis tuleb osta eraldi.

## OHUTUSTEAVE

### Enne seadme esmakordset kasutamist lugege hoolikalt järgmist juhendit.

- Vähemalt 8-aastased ja vanemad lapsed tohivad seda seadet kasutada järelevalve all või kui neid on õpetatud seadet ohutul viisil kasutama ja mõistma kaasnevaid ohte. Alla 8-aastased lapsed tohivad seadme puhastus- ja hooldustöid teha ainult järelevalve all. Hoidke seade ja selle juhe alla 8-aastastele lastele kättesaamatus kohas.
- Lapsed ei tohi seadmega mängida.
- Seadet tohib ühendada ainult sellisesse vooluvõrku, mille pinge ja sagedus vastavad andmeplaadil toodud andmetele!
- Ärge kunagi kasutage ega tõstke seadet, kui
  - toitejuhe on kahjustunud,
  - korpus on kahjustunud.
- Ühendage seade maandusklemmiga seinakontakti. Vajadusel saab kasutada sobivat 10 A pikenduskaablit.
- Kui seadme toitejuhe on vigastatud, laske see ohutuse mõttes välja vahetada tootja, volitatud esindaja või sarnaselt kvalifitseeritud isiku poolt.
- Seda seadet ei tohi kasutamise ajal kappi panna.
- Asetage seade alati siledale, tasasele pinnale.
- Ärge jätke kunagi seadet järelevalveta, kui see on vooluvõrku ühendatud.
- Seade tuleb iga kord pärast kasutamist, enne puhastamist ja hooldust välja lülitada ja vooluvõrgust eemaldada.
- Seade ja tarvikud muutuvad töötamise ajal kuumaks. Kasutage ainult selleks ettenähtud käepidemeid ja nuppe. Laske seadmel enne puhastamist või ladustamist jahtuda.
- Ärge kastke seadet vette või muusse vedelikku.
- Ärge kasutage seadet kuumal pinnal või soojusallika läheduses ega asetage seadet kuumale pinnale või soojusallika lähedusse.
- Hoiatus! Vältige vedelike loksumist konnektorile.
- NB! Kütteelemendi pind on pärast kasutamist kuum.
- Toitejuhe ei tohi kokku puutuda seadme kuumade osadega.
- See seade on ette nähtud ainult koduseks kasutamiseks. Tootja ei võta endale vastutust võimalike kahjustuste eest, mis on põhjustatud oskamatus või ebaõigest kasutamisest.



- Ärge ületage seadmele märgitud maksimaalset täitekogust, kuna on oht, et vesi voolab veepaagi tagumisest avast üle.
- Ärge kunagi kasutage seadet avatud kaanega.

### **See seade on ette nähtud klientidele kasutamiseks kodumajapidamises ja muudes taolistes tingimustes, näiteks**

- kaupluste, kontorite või muu töökeskkonna personaliköörides,
- talumajapidamistes ning
- hotellides, motellides,
- kodumajutuskohtades ja võõrastemajades.
- Ei ole sobiv materjal kokkupuuteks suure happesuse või väga soolaste toitudega.

Pind, millel on sümbol:  **Ettevaatust, kuum pind võib kasutamise ajal kuumeneda.**

#### **ALUSTAMINE (PILDILEHT 3)**

- 1 Asetage masin tasasele pinnale. Masina esmakordsel käivitamisel täitke paak külma veega. Käivitage masin SISSE/VÄLJA-lülitiga. Laske masinast läbi üks või kaks paagitit vett, et seda puhastada, kasutamata paberfiltrit või kohvi.
- 2 Kohvi valmistamine: avage kaas ja täitke veepaak värsket külma veega kuni soovitud tasemeni. Veepaagil ja kohvikannul on veetaseme näidik.
- 3 Sisestage filtrihoidikusse 1x4 paberfilter ja täitke see jahvatatud kohviga. Keskmise kange kohvi jaoks piisab 6–7 g kohvipulbrist tassi kohta. Sulgege veepaagi kaas ja asetage kann tagasi (koos kaanega).
- 4 Käivitage masin SISSE/VÄLJA-lülitiga. TOITE indikaatorituli süttib ja filtrisse voolab kuum vesi. Kui masinat käsitsi välja ei lülitata, käivitub 40 minuti pärast automaatse turvaväljalülituse funktsioon.
- 5 Valmistamisprotsessi saab igal ajal katkestada, vajutades SISSE/VÄLJA-lülitit. Väljalülitatud TOITE-indikaatorituli tähendab, et teie kohvimasin on välja lülitatud. Vajutage uuesti SEES/VÄLJAS-lülitit; seade alustab uuesti täielikku keetmistsükli.
- 6 Kui kann eemaldatakse, takistab filtriventil kohvi tilkumist soojendusplaadile. (Kohvi valmistamise ajal ei tohi kannu eemaldada kauemaks kui 30 sekundiks, vastasel juhul voolab filter üle.)
- 7 Masin ühildub Electrolux PureAdvantageTM-i veefiltriga. Kui otsustate kasutada veefiltrit, on soovitatav filtrit vahetada pärast 60 keetmistsüklit. Enne uue filtri kasutamist asetage uus filter puhta jaheda veega anumasse ja laske sel 10 minutit liguneda. Seejärel loputage filtrit voolava kraanivee all 10–15 sekundit.

#### **PUHASTAMINE JA HOOLDAMINE**

- 8 Lülitage masin välja ja lahutage toitejuhe. Pühkige kõik välispinnad niiske lapiga üle. Kohvikann ja kannu kaas on nõudepesumasinakindlad. Ärge kunagi kasutage söövitavaid ega abrasiivseid puhastusvahendeid ning ärge kunagi kastke masinat vedelikku!

- 9 Filtriheidiku puhastamiseks tõstke see käepidemest üles ja eemaldage filtriheidja. Filtri klapi põhjalikuks puhastamiseks vajutage seda mitu korda loputamise ajal. Filtriheidjat saab pesta ka nõudepesumasinas.

### KATLAKIVI EEMALDAMINE

- 10 Soovitame katlakivi eemaldada iga 3 kuu tagant. Kasutage ainult keskkonnasõbralikku katlakivieemaldusvahendit ja järgige alati tootja juhiseid.
- Esmalt täitke veepaak veega ja seejärel lisage katlakivieemaldusvahend (või lisage vesi ja äädikas suhtega 1:1).
  - Pange kohvikann koos selle kaanega soojendusplaadile.
  - Vajutage SISSE/VÄLJA-lülitit, et alustada tavapärasest katlakivi eemaldamise protsessist.
  - Kui see on ühe tassi lahusevedelikuga valmis saanud, lülitage see käsitsi välja.
  - Jätke ülejäänud lahus 15 minutiks seadmesse seisma.
  - Korrake sammu c kuni e 3–5 korda.
  - Käivitage keetmisprotsess, kuni lahusevedelik on otsas.
  - Enne kohvi valmistamist keetke 2–3 korda puhast vett
- 11 Loputage kohvikann, kannu kaas ja filtrisisend põhjalikult jooksva vee all. Aktiveerige tilkumisvastane ventiil mitu korda selle loputamise ajal.

**Nautige oma uut Electroluxi toodet!**

### KASUTUSELT KÕRVALDAMINE

Sümboliga tähistatud materjalid võib ringlusse suunata . Selleks viige pakendid vastavatesse konteineritesse. Aidake hoida keskkonda ja inimeste tervist ning suunake elektri- ja elektroonikaseadmete jäätmed ringlusse.



Ärge kõrvaldage sümboliga  tähistatud seadmeid koos olmejäätmetega. Viige seade kohalikku jäätmesortimispunkti või pöörduge abi saamiseks kohalikku omavalitsusse.

Electrolux jätab endale õiguse tooteid, teavet ja spetsifikatsioone ilma ette teatamata muuta.

## SUOMI

Kiitos Electrolux-tuotteen valitsemisesta. Parhaat tulokset saat käyttämällä aina alkuperäisiä Electrolux-lisätarvikkeita ja -varaosia. Ne on suunniteltu nimenomaan tuotetta varten. Tämä tuote on suunniteltu ympäristöä silmällä pitäen. Kaikki muoviosat on merkitty kierrätystä varten.

### KOMPONENTTI (KUVA SIVULLA 2)

- |                        |  |
|------------------------|--|
| A. Kansi saranalla     | F. Lämmityslevy                              |
| B. Suihkupää           | G. Virtajohto ja pistoke                     |
| C. Vesisäiliö          | H. Electrolux PureAdvantage™ -vedensuodatin* |
| D. Vesimäärän ilmaisin | I. Suodatinpidike                            |
| E. ON/OFF-kytkin       | J. Kahvikannu ja kannun kansi                |

\* Lisävarusteena saatava suodatin myydään erikseen.

## TURVALLISUUSOHJE

**Lue seuraavat ohjeet huolellisesti ennen kuin käytät laitetta ensimmäistä kertaa.**

- Tätä laitetta voivat käyttää 8-vuotiaat ja sitä vanhemmat lapset, jos heitä valvotaan tai heitä ohjataan laitteen turvallisessa käytössä ja jos he ymmärtävät käyttöön liittyvät vaarat. Puhdistusta ja käyttäjän suoritettavaa ylläpitoa ei saa antaa lapsen tehtäväksi, ellei lapsi ole vähintään 8-vuotias ja aikuisen valvonnassa. Pidä laite ja sen virtajohto pois alle 8-vuotiaiden lasten ulottuvilta.
- Lapset eivät saa leikkiä tällä laitteella.
- Laitteen saa yhdistää vain sellaiseen virtalähteeseen, jonka jännite ja taajuus ovat samat kuin laitteen arvokilvessä!
- Älä koskaan käytä tai nosta laitetta, jos
  - virtajohto on vahingoittunut,
  - kotelo on vahingoittunut.
- Laite tulee kytkeä vain maadoitettuun pistorasiaan. Tarvittaessa voidaan käyttää 10 A:n jatkojohtoa.
- Jos laite tai virtajohto vahingoittuu, sen saa sähkövaaran välttämiseksi vaihtaa vain valmistaja, valtuutettu huoltoliike tai vastaava ammattitaitoinen henkilö.
- Toiminnassa olevaa laitetta ei saa asettaa kaappiin.
- Aseta laite aina vaakatasossa olevalle tasaiselle pinnalle.
- Älä koskaan jätä laitetta valvomatta, kun se on kytketty verkkovirtaan.
- Laite on sammutettava ja sen virtajohto on irrotettava pistorasiasta jokaisen käyttökerran jälkeen sekä ennen puhdistusta ja huoltoa.
- Laite ja sen varusteet kuumentuvat käytön aikana. Käytä ainoastaan asianmukaisia kädensijoja ja painikkeita. Anna viilentyä ennen puhdistusta tai siirtämistä säilytyspaikkaan.
- Älä upota laitetta veteen tai muuhun nesteeseen.
- Älä aseta laitetta kuumalle pinnalle tai lähelle lämmönlähdettä.
- Varoitus: Vältä nesteen läikkymistä katkaisimelle.
- Huomaa: Lämpövuoksen pinta on käytön jälkeen lämmin.
- Virtajohto ei saa joutua kosketuksiin laitteen kuumien osien kanssa.

- Tämä laite on tarkoitettu ainoastaan kotitalouskäyttöön. Valmistaja ei voi ottaa minkäänlaista vastuuta mahdollisista vahingoista, jotka ovat seurausta epäasianmukaisesta tai virheellisestä käytöstä.
- Älä ylitä enimmäistäyttömäärää, joka on merkittynä laitteeseen, sillä se aiheuttaa riskin vesisäiliön veden vuotamisesta takaosan aukon kautta.
- Älä koskaan käytä laitetta kantta sulkematta.

## **Tämä laite on tarkoitettu käytettäväksi kotitalousympäristössä ja vastaavissa käyttöympäristöissä, kuten**

- kauppojen, toimistojen ja muiden työympäristöjen henkilökuntakeittiöissä;
- maataloilla;
- asiakkaiden toimesta hotelleissa, motelleissa ja muissa asuinympäristöissä;
- majoituksen ja aamiaisen tarjoavissa majoitusympäristöissä.
- Ei sovellu kosketukseen erittäin happo- ja/tai suolapitoisten elintarvikkeiden kanssa

Pinta, jolla on merkki . **Varoitus, kuumat pinnat saattavat kuumentua käytön aikana.**

### **ALOITTAMINEN (KUVA SIVULLA 3)**

- 1 Aseta laite aina vaakatasossa olevalle tasaiselle pinnalle. Kun käynnistät laitteen ensimmäistä kertaa, täytä säiliö kylmällä vedellä. Käynnistä laite ON/OFF-kytkimellä. Anna täyden vesisäiliöllisen kulkea keittimen lävitse kerran tai kaksi kertaa ilman suodatinpussia tai kahvia, jotta se puhdistuu.
- 2 Kahvin valmistaminen: avaa kansi ja täytä vesisäiliö halutulla määrällä kylmää ja raikasta vettä. Vesisäiliössä ja kahvikannussa on vesimäärän ilmaisin.
- 3 Aseta suodatinpidikkeeseen koon 1x4 paperisuodatin ja täytä se jauhetulla kahvilla. Keskivahvaa kahvia varten riittää 6–7 g kahvijauhetta per kuppi. Sulje vesisäiliön kansi ja laita kannu takaisin (kannella varustettuna).
- 4 Käynnistä laite ON/OFF-kytkimellä. ON/OFF-merkkivalo syttyy ja kuumaa vettä virtaa suodattimeen. Jos keitintä ei kytketä pois päältä manuaalisesti, automaattinen virrankatkaisu -toiminto kytkee sen pois päältä 40 minuutin kuluttua.
- 5 Haudutuksen voi keskeyttää painamalla ON/OFF-kytkintä milloin tahansa. S sammunut ON/OFF-merkkivalo tarkoittaa, että kahvinkeitin ei ole päällä. Paina ON/OFF-kytkintä uudelleen, ja laite aloittaa koko haudutusyklin jälleen alusta.
- 6 Jos kannu otetaan pois, tippalukko estää kahvia valumasta lämmityslevylle. (Kun kahvia valmistetaan, kannua ei tule poistaa yli 30 sekunniksi, koska suodatin voi vuotaa yli.)
- 7 Keitin on yhteensopiva Electrolux PureAdvantage™ -vedensuodattimen kanssa. Jos käytät vedensuodatinta, on suositeltavaa vaihtaa suodatin 60 kahvinvalmistuskerran jälkeen. Ennen kuin käytät uutta suodatinta, aseta uusi suodatin puhtaaseen viileään veteen ja anna liota 10 minuutin ajan. Huuhtelee suodatinta seuraavaksi 10–15 sekuntia juoksevan hanaveden alla.

### **PUHDISTUS JA HOITO**

- 8 Kytke laite pois päältä ja irrota virtajohto verkosta. Pyyhi kaikki ulkopinnat kostealla liinalla. Kahvikannu ja kannun kansi kestävät konepesun. Älä koskaan käytä syövyttäviä tai hankaavia puhdistusaineita äläkä koskaan upota laitetta nesteeseen!

- 9 Jotta voit puhdistaa suodatinpidikkeen, nosta kädensijasta ja poista suodatinpidike. Voit puhdistaa tippalukon huolellisesti painamalla sitä useita kertoja, kun huuhtelet sitä. Suodatinpidikkeen voi myös pestä astianpesukoneessa.

### KALKINPOISTO

- 10 Suosittelemme kalkinpoistoa 3 kuukauden välein. Käytä ainoastaan ympäristöystävällistä kalkinpoistoainetta ja seuraa aina valmistajan ohjeita.
- Täytä ensin vesisäiliö vedellä ja lisää sitten kalkinpoistoaine (tai täytä vedellä ja etikalla suhteessa 1:1).
  - Aseta kahvikannu kansineen lämmityslevylle.
  - Käynnistä normaali haudutus kalkinpoistoa varten painamalla ON/OFF-kytkintä.
  - Kun laite on valmistanut yhden kupillisen nestettä, kytke laite pois päältä manuaalisesti.
  - Anna jäljellä olevan nesteen vaikuttaa laitteessa 15 minuutin ajan.
  - Toista vaiheet c, d ja e 3–5 kertaa.
  - Käytä haudutusprosessia niin kauan, kunnes neste on loppunut.
  - Käytä laitetta pelkällä puhtaalla vedellä täytettynä 2–3 kertaa ennen kahvin valmistamista.
- 11 Huuhtelee kahvikannu, kannun kansi ja suodatinpidike huolellisesti juoksevan veden alla. Paina tippalukkoa usean kerran sitä huuhdellessasi.

### Nauti uudesta Electrolux-tuotteestasi!

### HÄVITTÄMINEN

Kierrätä materiaalit, jotka on merkitty merkillä . Kierrätä pakkaus viemällä se asianmukaiseen kierrätysastiaan. Auta suojelemaan ympäristöä ja ihmisten terveyttä sekä kierrättämään sähkö- ja elektroniikkalaiteromua.



Älä hävitä merkillä  merkittyjä laitteita kotitalousjätteen joukossa. Palauta tuote paikalliseen kierrätyslaitokseen tai ota yhteyttä kunnan virastoon.

Electrolux pidättää oikeuden muuttaa tuotteita, tietoja ja teknisiä tietoja ilman erillistä ilmoitusta.

## HRVATSKI

Zahvaljujemo vam što ste odabrali Electrolux proizvod. Kako biste uvijek postigli najbolje rezultate, upotrebljavajte isključivo originalni Electrolux pribor i rezervne dijelove. Oni su izrađeni posebno za vaš proizvod. Ovaj proizvod je izrađen vodeći računa o okolišu. Svi plastični dijelovi su označeni za recikliranje.

### DIJELOVI (SLIKA NA STRANICI 2)

- |                          |  |
|--------------------------|--|
| A. Zglobni poklopac      | F. Ploča za zagrijavanje                     |
| B. Tuš                   | G. Kabel za napajanje i utikač               |
| C. Spremnik za vodu      | H. Electrolux PureAdvantage™ filtar za vodu* |
| D. Indikator razine vode | I. Držač filtra                              |
| E. Prekidač ON/OFF       | J. Vrč (posuda) za kavu i poklopac vrča      |

\* Neobavezan filtar koji se kupuje zasebno.

## SAVJETI ZA SIGURNU UPOTREBU

### Prije prve uporabe uređaja pažljivo pročitajte ove upute.

- Ovaj uređaj mogu koristiti djeca od 8 godina pa na više ako su pod nadzorom osobe odgovorne za njihovu sigurnost i rade po uputama koje se odnose na sigurno korištenje uređaja te ako razumiju uključene opasnosti. Čišćenje i održavanje ne smiju obavljati djeca osim ako su starija od 8 godina i pod nadzorom. Držite uređaj i kabel izvan dohvata djece mlađe od 8 godina.
- Djeca se ne smiju igrati s ovim uređajem.
- Uređaj se smije priključiti samo na napajanje čiji su napon i frekvencija u skladu sa specifikacijama na nazivnoj pločici!
- Uređaj nikada nemojte koristiti ili podizati ako je
  - kabel napajanja oštećen,
  - kućište oštećeno.
- Uređaj mora biti spojen na uzemljenu utičnicu. Ako je potrebno, može se koristiti produžni kabel koji je prikladan za 10 A.
- Ako je uređaj ili strujni kabel oštećen, mora ga zamijeniti proizvođač, njegov servisni agent ili kvalificirana osoba zbog izbjegavanja opasnosti.
- Ovaj uređaj se ne smije stavljati u ormarić kada je u uporabi.
- Uređaj uvijek postavite na ravnu površinu.
- Nikad ne ostavljajte uređaj bez nadzora dok je priključen na električnu mrežu.
- Svaki put nakon korištenja, prije čišćenja i održavanja, uređaj se mora isključiti i utikač izvući iz utičnice.
- Uređaj i dodatna oprema se zagrijavaju tijekom rada. Koristite samo za to predviđene ručke i regulatore. Prije čišćenja ili odlaganja pustite da se ohladi.
- Ne uranjajte uređaj u vodu ili bilo koju drugu tekućinu.
- Nemojte koristiti niti stavljati uređaj na vruću površinu ili blizu izvora topline.
- Upozorenje: Izbjegavajte proljevanje po konektoru.
- Pozor: Nakon uporabe u površini toplinskog elementa prisutna je zaostala toplina.
- Električni kabel ne smije doći u dodir s vrućim dijelovima uređaja.
- Ovaj uređaj je namijenjen samo za upotrebu u kućanstvu. Proizvođač ne preuzima odgovornost za moguću štetu uzrokovanu nepravilnom ili pogrešnom uporabom.

- Nemojte prekoračiti maksimalnu zapreminu punjenja kao što je navedeno na uređaju, jer postoji opasnost prelijevanja vode iz spremnika za vodu iz stražnjeg otvora.
- Nikada ne rukujte uređajem s otvorenim poklopcem.

### **Ovaj je uređaj namijenjen upotrebi u kućanstvu i sličnim aplikacijama kao što su:**

- kuhinjski prostori za osoblje u trgovinama, uredima i drugim radnim okruženjima;
- seoskim kućama;
- od strane klijenata u hotelima, motelima i drugim rezidencijalnim okruženjima;
- u vrstama okruženja koja pružaju usluge noćenja s doručkom.
- Nije prikladno za jako kiselu i/ili jako slanu hranu

Površina sa simbolom:  **Oprez, tople se površine mogu dodatno zagrijati tijekom upotrebe.**

#### **PRVI KORACI (SLIKA NA STRANICI 3)**

- 1 Stroj postavite na ravnu površinu. Kad po prvi put pokrećete stroj, napunite spremnik hladnom vodom. Pokrenite stroj pomoću prekidača ON/OFF. Pustite da pun spremnik vode jednom ili dvaput prođe kroz stroj da biste ga očistili, bez upotrebe papirnog filtra ili kave.
- 2 Kuhanje kave: otvorite poklopac i napunite spremnik svježom hladnom vodom do željene razine. Na spremniku za vodu i vrču za kavu nalazi se indikator razine vode.
- 3 Umetnite filtar veličine 1x4 u držač filtra i napunite ga mljevenom kavom. Za prosječno jaku kavu dovoljno je 6-7 g kave u prahu po šalici. Zatvorite poklopac spremnika za vodu i vratite vrč nazad (zajedno s poklopcem).
- 4 Pokrenite stroj pomoću prekidača ON/OFF. Indikator ON/OFF će se upaliti i topla voda će teći u filtar. Ako se stroj ne isključi ručno, funkcija sigurnog automatskog isključivanja isključuje ga nakon 40 minuta.
- 5 Proces kuhanja može se prekinuti u bilo kojem trenutku pritiskom na prekidač ON/OFF. Isključeno svjetlo indikatora ON/OFF označava da je aparat za kavu isključen. Ponovno pritisnite prekidač ON/OFF, uređaj ponovno započinje kompletan ciklus kuhanja.
- 6 Ako je vrč za kavu uklonjen, ventil filtra sprječava kapanje kave na ploču za zagrijavanje. (Tijekom pripremanja kave, vrč se ne smije ukloniti na dulje od 30 sekundi ili će se filtar prelići).
- 7 Stroj je kompatibilan s filtrom za vodu Electrolux PureAdvantageTM. Ako odaberete koristiti filtar za vodu, preporučuje se promijeniti ga nakon 60 ciklusa kuhanja. Prije korištenja novog filtra, u posudu s čistom hladnom vodom stavite novi filtar i pustite da se namače 10 minuta. Zatim isperite filtar na 10 do 15 sekundi pod tekućom vodom iz slavine.

#### **ČIŠĆENJE I ODRŽAVANJE**

- 8 Isključite stroj i iskopčajte kabel za napajanje. Obrišite sve vanjske površine vlažnom krpom. Posuda za kavu i poklopac posude otporni su na pranje u perilici posuđa. Nikad ne upotrebljavajte kaustična ili abrazivna sredstva za čišćenje, i nikad ne uranjajte stroj u tekućinu!
- 9 Za čišćenje držača filtra, podignite ručicu i uklonite držač filtra. Za potpuno čišćenje ventila filtra, pritisnite ga nekoliko puta dok se ne ispere. Držač filtra može se prati i u perilici posuđa.

## ČIŠĆENJE KAMENCA

10 Preporučamo čišćenje kamenca svaka 3 mjeseca. Koristite samo ekološki prihvatljivo sredstvo za uklanjanje kamenca i uvijek slijedite upute proizvođača.

- Prvo vodom napunite spremnik za vodu, zatim dodajte sredstvo za uklanjanje kamenca (ili natočite vodu i vinski ocat u omjeru 1:1).
- Postavite vrč za kavu s poklopcem na ploču za zagrijavanje.
- Pritisnite prekidač ON/OFF za početak normalnog procesa kuhanja radi uklanjanja kamenca.
- Kada napuni količinu otopine od jedne šalice, isključite ga ručno.
- Ostavite preostalu otopinu da odstoji 15 minuta u uređaju.
- Ponovite korak c do e 3 - 5 puta.
- Pokrenite proces kuhanja dok otopina ne iscuri.
- Skuhajte čistu vodu 2 - 3 puta prije kuhanja kave

11 Posudu za kavu, poklopac posude i filter temeljito isperite pod mlazom vode. Aktivirajte ventil protiv kapanja nekoliko puta dok se ispere.

**Uživajte u svom novom Electroluxovom proizvodu!**

## ZBRINJAVANJE

Reciklirajte materijale sa simbolom . Ambalažu za recikliranje odložite u odgovarajuće spremnike. Pomozite u zaštiti okoliša i ljudskog zdravlja te u recikliranju otpada od električnih i elektroničkih uređaja.

Uređaje označene simbolom  ne bacajte s kućanskim otpadom. Vratite proizvod u lokalni pogon za reciklažu ili kontaktirajte nadležni ured za otpad i recikliranje.

Electrolux zadržava pravo promjene proizvoda, informacija i specifikacija bez prethodne najave..



## MAGYAR

Köszönjük, hogy Electrolux készüléket vásárolt! A legjobb eredmények biztosítása érdekében mindig eredeti Electrolux tartozékokat és alkatrészeket használjon. Ezeket kifejezetten az Ön készülékéhez tervezték. A készüléket a környezetvédelem szem előtt tartásával tervezték. Minden műanyag alkatrész újrahasznosításra vonatkozó jelzéssel rendelkezik.

### ALKATRÉSZEK (kép a 2. oldalon)

- |                   |  |
|-------------------|--|
| A. Zsanéros fedél | F. Melegítő aljzat                     |
| B. Főzőfej        | G. Hálózati kábel és dugasz            |
| C. Víztartály     | H. Electrolux PureAdvantage™ vízszűrő* |
| D. Vízszintjelző  | I. Szűrőtartó                          |
| E. BE/KI kapcsoló | J. Kávés kancsó és kancsófedél         |

\* Az opcionális szűrő külön vásárolható meg.

## BIZTONSÁGI TUDNIVALÓK

### A készülék első használata előtt gondosan olvassa el a következő útmutatásokat.

- A készüléket a 8 évnél idősebb gyermekek csak felügyelet mellett, vagy abban az esetben használhatják, ha megfelelő oktatást kaptak a készülék biztonságos használatára és az esetleges veszélyekre vonatkozóan. A tisztítást és a felhasználói karbantartást nem végezhetik gyermekek, kivéve, ha már betöltötték 8. életévüket, és biztosított a szülői felügyelet. A készüléket és kábelét tartsa távol a 8 év alatti gyermekektől.
- Gyermekek nem játszhatnak a készülékkel.
- A készüléket csak olyan tápellátáshoz szabad csatlakoztatni, amelynek feszültsége és frekvenciája megfelel az adattáblán szereplő értékeknek!
- Soha ne használja és ne vegye fel a készüléket, ha
  - a tápkábel sérült,
  - a készülékház sérült.
- A készüléket kizárólag földelt aljzathoz csatlakoztassa. Szükség esetén 10 A-es hosszabbító kábel használható.
- Ha a készülék vagy a hálózati kábel megsérül, azt a gyártónak vagy a márkaszerviznek, illetve más hasonlóan képzett személynek kell kicserélnie a veszély elkerülése érdekében.
- Ez a készülék használat közben nem helyezhető szekrénybe.
- A készüléket mindig sík, vízszintes felületre helyezze.
- Soha ne hagyja a készüléket felügyelet nélkül, ha csatlakoztatva van a tápfeszültséghez.
- Minden használat után, valamint tisztítás és karbantartás előtt kapcsolja ki a készüléket, és húzza ki a dugaszát a hálózati aljzataból.
- A készülék és a tartozékok működés közben felforrósodnak. Megfogáshoz kizárólag az arra tervezett fogantyúkat és gombokat használja. Tisztítás vagy tárolás előtt hagyja a terméket lehűlni.
- Ne merítse a készüléket vízbe vagy bármilyen más folyadékba.
- Ne használja vagy helyezze a készüléket forró felületre vagy hőforrás közelébe.
- Figyelmeztetés: Ügyeljen arra, hogy ne jusson folyadék a csatlakozóra.
- Figyelem: Használat után a fűtőbetét felülete egy ideig még meleg marad (maradék hő).
- Ügyeljen arra, hogy a hálózati kábel ne érjen hozzá a készülék forró felületeihez.

- Ez a készülék kizárólag háztartási célokra használható. A gyártó nem vállal semmiféle felelősséget az olyan esetleges károkért, melyeket helytelen vagy hibás használat okozott.
- Ne lépje túl a készüléken feltüntetett maximális töltési térfogatot, mert fennáll a veszélye, hogy a víztartályból a víz a hátsó nyílásnál kifolyik.
- Soha ne üzemeltesse a készüléket nyitott fedéllel.

### **Ezt a készüléket háztartási és hasonló alkalmazásokhoz szánták, például:**

- üzletekben, irodákban és egyéb munkahelyeken kialakított személyzeti konyhákhoz;
- hétvégi házakhoz;
- hotelek, motelek, panziók és egyéb lakás célú ingatlanok vendégei számára;
- reggelit nyújtó szállások számára.
- Nem alkalmas arra, hogy erősen savas és/vagy sós élelmiszerekkel érintkezzen.

Felület a  szimbólummal **Vigyázat! Használat során a felületek felforrósodhatnak.**

#### **ELSŐ LÉPÉSEK (KÉP A 3. OLDALON)**

- 1 A gépet helyezze sík felületre. A gép első indítása előtt töltsse fel a tartályt hideg vízzel. Indítsa el a gépet a BE/KI kapcsolóval. Egyszer-kétszer engedjen át egy teli tartály vizet a gépen a tisztításhoz, papírszűrő vagy kávé használata nélkül.
- 2 Kávé készítése: nyissa ki a fedelet, és töltsse fel a víztartályt friss hideg vízzel a kívánt szintig. A víztartályon és a kávékancsón egy vízszintjelző található.
- 3 Helyezzen be egy 1x4-es méretű papírszűrőt a szűrőtartóba, és töltsse meg örölt kávéval. Átlagos erős kávéhoz csészénként 6-7 g kávépor elegendő. Csukja le a víztartály fedelét, és helyezze vissza a kancsót (a fedővel együtt).
- 4 Indítsa el a gépet a BE/KI kapcsolóval. A BE/KI visszajelző világítani kezd, és forró víz áramlik a szűrőbe. Ha a gépet nem kapcsolja ki manuálisan, a biztonsági automatikus kikapcsolás funkció 40 perc után kikapcsolja azt.
- 5 A főzési folyamat bármikor megszakítható a BE/KI kapcsoló megnyomásával. Amikor a BE/KI jelzőfény kialszik, az azt jelenti, hogy a kávéfőző kikapcsol. Ha ismét megnyomja a BE/KI kapcsolót, a készülék újra elindítja a teljes főzési ciklust.
- 6 Ha a kancsót eltávolítja, a szűrőselepe megakadályozza, hogy a kávé a melegítő aljzatra csepegjen. (Kávékészítés közben a kancsót nem szabad 30 másodpercnél hosszabb időre eltávolítani, különben a szűrő túlcserélődik.)
- 7 A gép kompatibilis az Electrolux PureAdvantage™ vízszűrővel. Ha a vízszűrő használata mellett dönt, ajánlott a szűrőt 60 kávéfőzési ciklus után cserélni. Helyezzen egy új szűrőt egy tiszta, hideg vizet tartalmazó edénybe, és hagyja ázni 10 percig a régi szűrő kicserélése előtt. Ezután öblítse át a szűrőt 10-15 másodpercig folyó csapvíz alatt.

#### **ÁPOLÁS ÉS TISZTÍTÁS**

- 8 Kapcsolja ki a készüléket, és húzza ki a tápkábelt. Törölje le a külső felületeket nedves ruhával. A kávékancsó és a kancsó fedele mosogatógépben tisztítható. Soha ne használjon maró vagy súroló hatású tisztítószeret, és ne merítse a készüléket folyadékba!

- 9 A szűrőtartót tisztításhoz emelje fel a fogantyújánál, majd távolítsa el a szűrőtartót. A szűrőszелеpet az alapos tisztításhoz nyomja meg többször átöblítés közben. A szűrőtartó mosogatógépből is tisztítható.

## VÍZKÖMENTESÍTÉS

- 10 Javasolt a vízkömentesítést 3 havonta elvégezni. Csak környezetbarát vízköoldó szert használjon, és mindig kövesse a gyártó utasításait.
- Először tölts fel a víztartályt vízzel, majd adja hozzá a vízkömentesítő szert (vagy tölts fel víz és ecet 1:1 arányú keverékével).
  - Helyezze a kávéscsészét lefedve a melegítő aljzatra.
  - Nyomja meg a BE/KI kapcsolót a vízkömentesítéshez szükséges normál főzési folyamat elindításához.
  - Amikor az egy csészényi oldat lefőzése befejeződött, kapcsolja ki kézzel a gépet.
  - Hagyja a maradék oldatot 15 percre a készülékben.
  - Ismételje meg a c-e lépéseket 3-5 alkalommal.
  - Addig futtassa a főzési folyamatot, amíg az oldat el nem fogy.
  - Kávéfőzés előtt 2-3 alkalommal főzze át tiszta vízzel.
- 11 Öblítse le alaposan folyó víz alatt a kávéscsészét, a kávéscsészé fedelét és a szűrőbetétet. Az öblítés során többször aktiválja a csepegésgátló szelepet.

**Élvezze új Electrolux termékét!**

## LESELEJTEZÉS

 A szimbólummal ellátott anyagokat hasznosítsa újra. A csomagolást az újrahasznosítás érdekében tegye a megfelelő konténerbe. Segítsen a környezet és az emberi egészség védelmében az elektromos és elektronikus készülékek hulladékának újrahasznosításával.



A szimbólummal jelölt készülékeket ne dobja ki a háztartási hulladékkal együtt. Juttassa el a terméket a helyi újrahasznosító létesítménybe, vagy vegye fel a kapcsolatot az illetékes helyi önkormányzati szervvel.

Az Electrolux fenntartja a jogot a termékeinek, a közölt információknak és műszaki adatoknak előzetes értesítés nélküli módosítására.

## ITALIANO

Grazie per aver scelto un prodotto Electrolux. Per ottenere i risultati migliori, usate sempre gli accessori e i ricambi originali Electrolux, in quanto sono stati realizzati appositamente per il vostro prodotto. Questo prodotto è stato progettato pensando alla protezione all'ambiente. Tutte le parti in plastica sono contrassegnate ai fini del riciclaggio.

### COMPONENTE (IMMAGINE A PAGINA 2)

- |                                  |   |
|----------------------------------|---|
| A. Coperchio incernierato        | F. Piastra riscaldante                            |
| B. Doccetta                      | G. Cavo di alimentazione e spina                  |
| C. Serbatoio dell'acqua          | H. Filtro per l'acqua Electrolux PureAdvantage™** |
| D. Indicatore livello dell'acqua | I. Supporto del filtro                            |
| E. Interruttore ON/OFF           | J. Caraffa da caffè e coperchio della caraffa     |

\* Filtro opzionale da acquistare separatamente.

## CONSIGLI DI SICUREZZA

**Leggere attentamente le seguenti istruzioni prima di utilizzare l'apparecchiatura per la prima volta.**

- Questa apparecchiatura può essere utilizzata da bambini di almeno 8 anni a condizione che siano attentamente sorvegliati e istruiti, nonché consapevoli dei rischi correlati all'apparecchiatura. La pulizia e gli interventi di manutenzione non devono essere eseguiti da bambini, a meno che non abbiano almeno 8 anni e siano supervisionati. Tenere l'apparecchiatura e il rispettivo cavo fuori dalla portata dei bambini di età inferiore agli 8 anni.
- Non permettere ai bambini di giocare con l'apparecchiatura.
- L'apparecchiatura può essere collegata esclusivamente a una fonte di alimentazione la cui tensione e frequenza siano conformi alle specifiche sulla targhetta identificativa!
- Non usare e non sollevare mai l'apparecchiatura, se
  - il cavo di alimentazione è danneggiato;
  - l'alloggiamento è danneggiato.
- L'apparecchiatura deve essere collegata soltanto a una presa con messa a terra. Se necessario, è possibile utilizzare una prolunga da 10 A.
- Se l'apparecchiatura o il cavo di alimentazione sono danneggiati, devono essere sostituiti dal produttore, da un tecnico autorizzato o da una persona qualificata, per evitare situazioni di pericolo.
- Quest'apparecchiatura non deve essere posizionata in un mobiletto, quando in uso.
- Posizionare l'apparecchiatura sempre su una superficie piana.
- Non lasciare mai l'apparecchiatura incustodita mentre è collegata alla rete elettrica.
- L'apparecchiatura deve essere disattivata e la spina della presa scollegata dopo ogni utilizzo, prima della pulizia e della manutenzione.
- L'apparecchiatura e gli accessori si riscaldano durante il funzionamento. Utilizzare soltanto le maniglie e le manopole indicate. Lasciare raffreddare l'apparecchiatura prima di pulirla o riporla.
- Non immergere l'apparecchiatura in acqua o in qualsiasi altro liquido.
- Non utilizzare né posizionare l'apparecchiatura su una superficie calda, o vicino a fonti di calore.

- Avvertenza: Evitare fuoriuscite sul connettore.
- Attenzione: La superficie dell'elemento riscaldante trattiene del calore residuo dopo l'uso.
- Il cavo dell'alimentazione non deve entrare in contatto con le parti calde dell'apparecchiatura.
- Questa apparecchiatura è destinata solo all'uso domestico. Il produttore non si assume alcuna responsabilità per eventuali danni causati da un uso improprio o scorretto.
- Non superare il volume di riempimento massimo indicato sull'apparecchiatura, poiché esiste il rischio di traboccamento dell'acqua dal foro posteriore del serbatoio dell'acqua.
- Non mettere mai in funzione l'apparecchiatura con il coperchio aperto.

### **Questa apparecchiatura è destinata all'uso domestico e applicazioni come:**

- cucine di negozi, uffici e altri ambienti di lavoro;
- agriturismi;
- clienti di hotel, motel e altri ambienti residenziali;
- ambienti di tipo bed and breakfast.
- Non adatto al contatto con alimenti dall'elevata acidità e/o sapidità

La superficie con il simbolo:  **Attenzione, la superficie calda può surriscaldarsi durante l'uso.**

#### **AVVIO (IMMAGINE A PAGINA 3)**

- 1 Posizionare la macchina su una superficie piana. Al primo avvio della macchina, riempire il serbatoio con acqua fredda. Avviare la macchina con l'interruttore ON/OFF. Far passare un serbatoio pieno d'acqua attraverso la macchina una o due volte per pulirla, senza utilizzare un filtro di carta o caffè.
- 2 Preparazione del caffè: aprire il coperchio e riempire il serbatoio dell'acqua con acqua fredda fresca fino al livello desiderato. C'è un indicatore del livello dell'acqua sul serbatoio dell'acqua e sulla caraffa del caffè.
- 3 Inserire un filtro di carta formato 1x4 nel portafiltro e riempirlo con caffè macinato. Per un caffè forte in media sono sufficienti 6-7 g di polvere di caffè per tazza. Chiudere il coperchio del serbatoio dell'acqua e rimettere la caraffa (completo di coperchio).
- 4 Avviare la macchina con l'interruttore ON/OFF. La spia di alimentazione ON/OFF si accende e l'acqua calda scorre nel filtro. Se la macchina non viene spenta manualmente, la funzione di spegnimento automatico di sicurezza la spegne 40 minuti dopo la fine dell'erogazione.
- 5 È possibile interrompere l'erogazione in qualsiasi momento premendo l'interruttore ON/OFF. Se la spia di alimentazione ON/OFF è spenta, la macchina per il caffè non è attiva. Premendo nuovamente l'interruttore ON/OFF, la macchina riprenderà l'intero ciclo di erogazione dall'inizio.
- 6 Se la caraffa viene rimossa la valvola del filtro impedisce al caffè di gocciolare sulla piastra riscaldante. (Durante la preparazione del caffè, la caraffa non deve essere rimossa per più di 30 secondi altrimenti il filtro traboccherà).
- 7 La macchina è compatibile con il filtro per l'acqua PureAdvantage™ di Electrolux. Se si sceglie di utilizzare il filtro dell'acqua, si consiglia di sostituirlo dopo 60 cicli di infusione. Prima di utilizzare il nuovo filtro, collocarlo in un contenitore con acqua corrente fresca, lasciare in ammollo per 10 minuti. Quindi sciacquare il filtro per 10-15 secondi sotto l'acqua corrente del rubinetto.

## PULIZIA E MANUTENZIONE

- 8 Spegnerla macchina e scollegare il cavo di alimentazione. Strofinare tutte le superfici esterne con un panno umido. La brocca del caffè e il suo coperchio sono lavabili in lavastoviglie. Non usare mai detersivi corrosivi o abrasivi e non immergere mai la macchina in sostanze liquide!
- 9 Per pulire il portafiltro, sollevare la maniglia e rimuovere il portafiltro. Per pulire a fondo la valvola del filtro, spingerla più volte durante il risciacquo. Il portafiltro può essere lavato anche in lavastoviglie.

## DECALCIFICAZIONE

- 10 Si consiglia di eseguire la decalcificazione ogni 3 mesi. Utilizzare solo un decalcificante ecologico e seguire sempre le istruzioni del produttore.
- Riempire prima il serbatoio dell'acqua con acqua e poi aggiungere l'agente decalcificante (o riempire con acqua e aceto 1:1).
  - Posizionare la brocca del caffè con il coperchio sulla piastra di riscaldamento.
  - Per effettuare la decalcificazione, premere l'interruttore ON/OFF e iniziare un normale ciclo di erogazione.
  - Quando raggiunge il volume di una tazza di soluzione liquida, spegnerlo manualmente.
  - Lasciare riposare il liquido rimanente nell'apparecchio per 15 minuti.
  - Ripetere dal punto c al punto e per 3-5 volte.
  - Eseguire il processo di erogazione fino all'esaurimento della soluzione liquida.
  - Far bollire acqua pulita 2-3 volte prima di preparare il caffè.
- 11 Sciacquare accuratamente la caraffa da caffè, il coperchio della caraffa e l'inserito del filtro sotto l'acqua corrente. Attivare più volte la valvola antigoccia durante il risciacquo.

**Goditi il tuo nuovo prodotto Electrolux!**

## SMALTIMENTO

Riciclare i materiali con il simbolo . Conferire l'imballaggio negli appositi contenitori per il riciclaggio. Aiutare a proteggere l'ambiente e la salute umana e a riciclare rifiuti derivanti da apparecchiature elettriche ed elettroniche.



Non smaltire le apparecchiature che riportano il simbolo  insieme ai normali rifiuti domestici. Portare il prodotto al punto di riciclaggio più vicino o contattare il comune di residenza.

Electrolux si riserva il diritto di modificare i prodotti, le informazioni e le specifiche senza preavviso.

Per la Svizzera:



Dove portare gli apparecchi fuori uso?  
In qualsiasi negozio che vende apparecchi nuovi  
oppure si restituiscono ai centri di raccolta ufficiali  
dekka SENS oppure ai riciclatori ufficiali della SENS. La  
lista dei centri di raccolta ufficiali della SENS è visibile  
nel sito [www.erecycling.ch](http://www.erecycling.ch)

<b>Etichetta Ambientale</b> (In accordo con D. Lgs. N.116/2020)		
<b>Materiale</b>	<b>Codice Materiale</b> (da Decisione 97/129/CE)	<b>Indicazioni per la raccolta differenziata (*)</b>
Polietilene a bassa densità	LDPE 4	PLASTICA
Cartone ondulato	PAP 20	CARTA
Cartone non ondulato	PAP 21	CARTA

**(\*)Verifica le disposizioni del tuo Comune**

## LIETUVIŠKAI

Dėkojame, kad pasirinkote „Electrolux“ gaminį. Norėdami užtikrinti geriausius rezultatus, visuomet naudokite originalius „Electrolux“ priedus ir atsargines dalis. Jie buvo sukurti specialiai Jūsų gaminiui. Šis gaminys sukurtas galvojant apie aplinką. Visos plastikinės dalys yra pažymėtos dėl perdirbimo.

### ELEMENTAI (ŽR. PAV. 2 PSL.)

- |                               |   |
|-------------------------------|---|
| A. Atlenkiamas dangtelis      | F. Pašildymo lėkštė                             |
| B. Purkštuko galvutė          | G. Maitinimo laidas ir kištukas                 |
| C. Vandens indas              | H. „Electrolux PureAdvantage™“ vandens filtras* |
| D. Vandens lygio indikatorius | I. Filtro laikiklis                             |
| E. ĮJ. / IŠJ. jungiklis       | J. Kavos ąsotis su dangteliu                    |

\* Pasirenkamą filtrą galima įsigyti atskirai.

## PERSPĖJIMAS DĖL SAUGOS

### Prieš prietaisą naudodami pirmą kartą, įdėmiai perskaitykite šį naudojimo vadovą.

- Vyresni nei 8 metų vaikai šį prietaisą gali naudoti tik su priežiūrą arba gavę nurodymus, kaip saugiai naudotis prietaisu, jeigu jie supranta su prietaiso naudojimu susijusius pavojus. Vaikams draudžiama valyti ir techniškai prižiūrėti šį gaminį, nebent jie būtų vyresni nei 8 metų amžiaus ir juos prižiūrėtų suaugęs asmuo. Laikykite prietaisą ir jo kabelį jaunesniems nei 8 metų vaikams nepasiekiamoje vietoje.
- Neleiskite su šiuo prietaisu žaisti vaikams.
- Prietaisą galima jungti tik prie tokio maitinimo šaltinio, kuris atitinka vardinėje lentelėje nurodytus parametrus!
- Nenaudokite prietaiso ir nebandykite jo paimti jei:
  - pažeistas maitinimo kabelis;
  - pažeistas korpusas.
- Prietaisą galima jungti tik prie įžeminto elektros lizdo. Jeigu reikia, galima naudoti 10 A ilginamąjį kabelį.
- Aptikus maitinimo kabelio pažeidimą pasirūpinkite, kad kabelį pakeistų gamintojas, jo įgaliotas techninės priežiūros atstovas arba atitinkamos kvalifikacijos specialistas.
- Naudojamo prietaiso negalima dėti į spintelę.
- Prietaisą visuomet statykite ant plokščio ir lygaus paviršiaus.
- Niekada prie elektros maitinimo tinklo prijungto prietaiso nepalikite be priežiūros.
- Kiekvieną kartą po naudojimo, prieš valymą ar kitą techninę priežiūrą, prietaisą būtina išjungti ir ištraukti maitinimo kištuką.
- Veikdamas prietaisas ir jo priedai įkaista. Lieskite tik rankenas ir reguliatorius. Prieš valydami prietaisą ar norėdami jį padėti saugoti palaukite, kol jis atvės.
- Prietaiso nemerkite į vandenį arba bet kokią kitą skystį.
- Prietaiso nenaudokite ir nedėkite ant karšto paviršiaus arba netoli šilumos šaltinio.
- Įspėjimas: jungtį saugokite nuo skysčių.
- Dėmesio: po naudojimo prietaiso kaitinimo elemento paviršius gali būti įkaitęs.
- Pasirūpinkite, kad maitinimo laidas neprisiliestų prie įkaitusių prietaiso dalių.
- Šis prietaisas skirtas naudoti tik buityje. Gamintojas negali prisiimti atsakomybės už galimą žalą, atsiradusią dėl netinkamo prietaiso naudojimo.



- Neviršykite ant prietaiso nurodyto didžiausio leistino tūrio, nes vanduo gali pradėti tekėti per galinę angą.
- Niekada prietaiso nenaudokite su atidarytu dangteliu.

### **Tai buitinis prietaisas, kurį galima naudoti namuose ar kitoje panašioje aplinkoje:**

- parduotuvų, biurų ir kitos darbinės aplinkos virtuvėlėse;
- sodo nameliuose;
- klientams viešbučiuose, moteliuose ir panašiose laikinojo apgyvendinimo patalpose;
- nakvynės namuose.
- Nėra tinkamas sąlyčiui su labai rūgščiu ir (arba) labai sūriu maistu

Paviršius pažymėtas šiuo simboliu:  **Atsargiai! Naudojamo prietaiso paviršiai gali įkaisti.**

#### **PRADŽIA (ŽR. PAV. 3 PSL.)**

- 1 Prietaisą pastatykite ant plokščio ir lygaus paviršiaus. Prieš įjungdami prietaisą pirmą kartą, užpildykite rezervuarą šaltu vandeniu. Įjunkite prietaisą J. / IŠJ. jungikliu. Leiskite per prietaisą pratekėti visam rezervuare esančiam vandeniui vieną arba du kartus, be filtro ar kavos, kad prietaisą gerai praplautumėte.
- 2 Kavos ruošimas: atidarykite dangtelį ir įpilkite šalto vandens. Vandens rezervuaras ir kavos ąsotis turi vandens lygio indikatorius.
- 3 Į filtro laikiklį įdėkite 1x4 dydžio popierinį filtrą ir jį pripilkite kavos. Vidutinio stiprumo kavos puodeliui paruošti naudokite 6–7 g maltos kavos. Uždarykite vandens rezervuaro dangtelį ir įstatykite ąsotį (su dangteliu).
- 4 Įjunkite prietaisą J. / IŠJ. jungikliu. Įsijungs J. / IŠJ. indikatorius ir į filtrą pradės tekėti karštas vanduo. Jei prietaiso neišjungsite, po 40 minučių suveiks apsauginė automatinio išjungimo funkcija.
- 5 Kavos virimo procesą galima nutraukti bet kuriuo metu, paspaudus J. / IŠJ. jungiklį. Jei J. / IŠJ. indikatorius nešviečia, vadinasi kavos aparatas yra išjungtas. Dar kartą paspauskite J. / IŠJ. jungiklį – prietaisas įsijungs ir visą kavos virimo ciklą pradės iš naujo.
- 6 Jei kavos ąsotis bus išimtas, filtro vožtuvas neleis skysčiui lašėti ant šildymo plokštelės. (Kol prietaisas ruošia kavą, ąsočio negalima išimti ilgiau nei 30 sekundžių, kad filtras nepersipildytų.)
- 7 Prietaisas yra suderinamas su vandens filtru „Electrolux PureAdvantage™“. Jei pasirinksite naudoti vandens filtrą, rekomenduojame jį keisti kas 60 užvirinimo ciklų. Prieš keisdami filtrą, naują filtrą panardinkite į švarų šaltą vandenį ir palaukite 10 minučių, kad jis įsigertų vandens. Tada filtrą 10–15 sekundžių skalaukite po tekančio vandens srove.

#### **VALYMAS IR PRIEŽIŪRA**

- 8 Išjunkite prietaisą ir iš lizdo ištraukite maitinimo kištuką. Visus išorinius paviršius nuvalykite drėgna šluoste. Kavos ąsotį ir jo dangtį galima saugiai plauti indaplovėje. Niekada nenaudokite šarminių ar abrazyvinių valiklių ir niekada prietaiso nemerkite į skystį!

- 9 Norėdami išvalyti filtro laikiklį, pakelkite rankeną ir išimkite laikiklį. Norėdami kruopščiai išplauti filtro vožtuvą, plaudami jį kelis kartus spustelėkite. Filtro laikiklį taip pat galima plauti indaplovėje.

### KALKIŲ ŠALINIMAS

- 10 Kalkes šalinti rekomenduojame kas 3 mėnesius. Naudokite tik aplinkai nekenksmingą kalkių šalinimo priemonę ir visuomet laikykitės gamintojo nurodymų.
- Pirmiausia vandens indą užpildykite vandeniu, o tada įpilkite kalkių šalinimo priemonės (taip pat galite naudoti vandenį su actu, santykiu 1:1).
  - Ant šildymo plokštelės pastatykite kavos ąsotį su dangčiu.
  - Paspauskite J. / IŠJ. jungiklį, kad kalkėms pašalinti paleistumėte įprastą kavos virimo ciklą.
  - Kai vieno puodelio tūrio tirpalas bus panaudotas, prietaisą išjunkite.
  - Likusį tirpalą prietaise palikite 15 minučių.
  - Veiksmus c iki e pakartokite 3–5 kartus.
  - Tęskite virimo procesą, kol ištekės visas tirpalas.
  - Prieš ruošdami kavą, vandenį užvirinkite 2–3 kartus.
- 11 Kruopščiai išskalaukite kavos ąsotį, jo dangtį ir filtro laikiklį. Skalaudami kelis kartus paspauskite nuo lašėjimo apsaugantį vožtuvą.

### Mėgaukitės nauju „Electrolux“ prietaisu!

### UTILIZAVIMAS

Ženklą  pažymėtas dalis perduokite perdirbti. Pakuotę meskite į atitinkamą atliekų surinkimo konteinerį. Tausokite aplinką ir žmonių sveikatą – tinkamai rūšiuokite elektros ir elektronikos prietaisų atliekas.



Ženklą  pažymėtų prietaisų neišmeskite kartu su buitinėmis atliekomis. Šį prietaisą pridukite vietos atliekų surinkimo punkte arba kreipkitės į savivaldybės atstovus.

„Electrolux“ pasilieka teisę savo nuožiūra keisti gaminių dizainą, technines savybes ir dokumentacijoje pateiktą informaciją.

## LATVIEŠU

Paldies, ka izvēlējāties Electrolux izstrādājumu. Lai nodrošinātu vislabākos rezultātus, vienmēr izvēlieties oriģinālos Electrolux piederumus un rezerves daļas. Tās tika izgatavotas speciāli Jūsu izstrādājumam. Šis izstrādājums tika izgatavots, rūpējoties par vidi. Visas plastmasas daļas ir marķētas otrreizējās pārstrādes vajadzībām.

## SASTĀVDAĻA (ATTĒLS 2. LAPĀ)

- |                                    |  |
|------------------------------------|--|
| A. Vāks ar eņģi                    | F. Sildīšanas pamatne                      |
| B. Strūklas uzgalis                | G. Strāvas kabelis un kontaktakša          |
| C. Ūdens tvertne                   | H. Electrolux PureAdvantage™ ūdens filtrs* |
| D. Ūdens līmeņa indikators         | I. Filtra turētājs                         |
| E. Ieslēgšanas/izslēgšanas slēdzis | J. Kafijas kanna un kannas vāks            |

\* Papildaprīkojuma filtrs jāiegādājas atsevišķi.

## DROŠĪBAS PADOMI

### Pirms ierīces pirmreizējās lietošanas uzmanīgi izlasiet turpmāk sniegtos norādījumus.

- Šo ierīci drīkst izmantot bērni, kuri sasnieguši astoņu (8) gadu vecumu atbildīgas personas uzraudzībā vai, ja tie ir informēti par ierīces drošu lietošanu un izprot potenciālos riskus. Bērni drīkst veikt ierīces tīrīšanu un apkopi tikai tādā gadījumā, ja tie ir sasnieguši astoņu (8) gadu vecumu un tiek uzraudzīti. Turiet ierīci un tās strāvas kabeli tādiem bērniem nerasniedzamā vietā, kuri nav sasnieguši astoņu (8) gadu vecumu.
- Bērni nedrīkst rotaļāties ar ierīci.
- Ierīci drīkst pieslēgt tikai tādām strāvas avotam, kura spriegums un frekvence atbilst uz ražotāja etiķetes norādītajai specifikācijai!
- Nekādā gadījumā neizmantojiet ierīci, ja:
  - ir bojāts strāvas kabelis;
  - ir bojāts ierīces korpuss.
- Ierīcei jābūt pieslēgtai sazemētai kontaktligzdai. Nepieciešamības gadījumā var izmantot 10 A piemērotu pagarinātāju.
- Lai izvairītos no apdraudējuma, ierīces vai strāvas kabeļa bojājuma gadījumā tā nomaina ir jāveic ražotājam, tā servisa pārstāvim vai speciālistam ar pielīdzināmu kvalifikāciju.
- Lietošanas laikā šo ierīci nedrīkst ievietot skapī.
- Vienmēr novietojiet ierīci uz līdzenas virsmas.
- Nekādā gadījumā neatstājiet ierīci bez uzraudzības, kamēr tā ir pieslēgta strāvas padevei.
- Pēc katras lietošanas reizes, pirms tīrīšanas un apkopes ierīce ir jāizslēdz un jāatvieno strāvas kabelis.
- Ierīce un tās piederumi uzkarst darbības laikā. Izmantojiet tikai tai attiecīgi paredzētos rokturus un kontrolslēdzus. Ļaujiet ierīcei atdzist pirms tās tīrīšanas un novietošanas uzglabāšanai.
- Neiemērciet ierīcei ūdeni vai jebkurā citā šķidrumā.
- Neizmantojiet un novietojiet ierīci uz karstas virsmas vai blakus karstuma avotam.
- Brīdinājums! Izvairieties no satura izšļakstīšanās uz savienotāja.
- Uzmanību! Sildelementa virsma pēc lietošanas saglabā atlikušo karstumu.
- Strāvas kabelis nedrīkst saskarties ar nevienu sakarsušo ierīces daļu.

- Šī ierīce ir paredzēta izmantošanai tikai mājāsaimniecībās. Ražotājs neuzņemas atbildību par iespējamiem bojājumiem, kurus izraisījusi nepienācīga vai neatbilstoša lietošana.
- Nepārsniedziet maksimālo uzpildīšanas līmeni, kas norādīts uz ierīces, jo pastāv risks ūdens tvertnes pārplūšanai caur aizmugurējo atveri.
- Nekādā gadījumā nelietojiet ierīci bez vāka.

Šī ierīce ir paredzēta izmantošanai mājāsaimniecībās un tām pielīdzināmos apstākļos, piemēram:

- personāla virtuvēs veikalos, birojos un citās darba vidēs;
- zemnieku saimniecībās;
- klientiem viesnīcās, autoviesnīcās un citās dzīvojamās vidēs;
- naktsmītnēs, kurās piedāvā brokastis.
- Nav piemērots saskarei ar ļoti skābiem un/vai ļoti sāļiem ēdieniem

Virsmā ar simbolu:  **Uzmanību! Ierīces izmantošanas laikā virsmas var sakarst.**

### DARBA UZSĀKŠANA (ATTĒLS 3. LAPĀ)

- 1 Novietojiet ierīci uz līdzenas virsmas. Ieslēdzot ierīci pirmo reizi, piepildiet tvertni ar aukstu ūdeni. Iedarbiniet ierīci, ieslēdzot ieslēgšanas/izslēgšanas slēdzi. Ļaujiet ūdenim no tvertnes izskaloties caur ierīci vienu vai divas reizes, lai to iztīrītu. Nelietojiet papīra filtru vai kafiju.
- 2 Kafijas pagatavošana: atveriet vāku un piepildiet ūdens tvertni ar svaigu, aukstu ūdeni līdz vēlamajam līmenim. Gan uz ūdens tvertnes, gan uz kafijas kannas ir ūdens līmeņa indikators.
- 3 Ievietojiet 1x4 izmēra papīra filtru filtra turētājā un iebēriet maltu kafiju. Vidēji stipras kafijas pagatavošanai pietiek 6–7 g maltas kafijas uz katru tasīti. Aizveriet ūdens tvertnes vāku un ievietojiet atpakaļ kafijas kannu (kopā ar vāku).
- 4 Iedarbiniet ierīci, ieslēdzot ieslēgšanas/izslēgšanas slēdzi. Ieslēgšanas/izslēgšanas indikators iedegas, un karstais ūdens sāk tecēt filtrā. Ja ierīce netiek izslēgta manuāli, drošības automātiskās izslēgšanas funkcija to izslēdz pēc 40 minūtēm.
- 5 Kafijas pagatavošanas procesu var apturēt, jebkurā laikā nospiežot ieslēgšanas/izslēgšanas slēdzi. Nedegošs ieslēgšanas/izslēgšanas indikators nozīmē, ka jūsu kafijas aparāts ir izslēgts. Vēlreiz nospiediet ieslēgšanas/izslēgšanas slēdzi, un ierīce sāks kafijas pagatavošanas procesu no jauna.
- 6 Ja kafijas kannā tiek izņemta, filtra vārsts novērš kafijas pilēšanu uz sildīšanas virsmas. (Kafijas pagatavošanas laikā kannu nedrīkst izņemt uz laiku, kas ilgāks par 30 sekundēm, citādi filtrs pārplūdis.)
- 7 Ierīce ir saderīga ar Electrolux PureAdvantage™ ūdens filtru. Ja izvēlaties izmantot ūdens filtru, ieteicams mainīt filtru aptuveni pēc 60 kafijas pagatavošanas cikliem. Pirms jaunā filtra lietošanas ievietojiet jauno filtru tvertnē ar tīru, vēsu ūdeni un mērcējiet to 10 minūtes. Tad izskalojiet filtru 10–15 sekundes zem tekoša krāna ūdens.

### KOPŠANA UN TĪRĪŠANA

- 8 Izslēdziet ierīci un atvienojiet tās strāvas kabeli. Noslaukiet visas ierīces virsmas ar mitru drānu. Kafijas kannu un tās vāks ir piemērots mazgāšanai trauku mazgājamajā mašīnā. Nekādā gadījumā neizmantojiet kodīgus un abrazīvus tīrīšanas līdzekļus un nemērciet ierīci šķidrumā!
- 9 Lai iztīrītu filtra turētāju, paceliet uz augšu rokturi un izņemiet filtra turētāju. Lai rūpīgi iztīrītu filtra vārstu, skalošanas laikā nospiediet to vairākas reizes. Filtra turētāju arī var mazgāt trauku mazgājamā mašīnā.

## ATKAĻĶOŠANA

10 Mēs iesakām veikt atkaļķošanu ik pēc 3 mēnešiem. Izmantojiet tikai videi draudzīgus atkaļķošanas līdzekļus un vienmēr ievērojiet ražotāja norādījumus.

- Vispirms piepildiet ūdens tvertni ar ūdeni, tad pievienojiet atkaļķošanas līdzekli (vai ielejiet ūdeni un etiķi attiecībā 1:1).
- Novietojiet kafijas krūzi ar vāku uz sildošās virsmas.
- Nospiediet ieslēgšanas/izslēgšanas slēdzi, lai sāktu normālu kafijas pagatavošanas procesu atkaļķošanas nolūkā.
- Kad tiek piepildīta vienas krūzes tilpums ar šķidumu, manuāli izslēdziet ierīci.
- Atstājiet atlikušo šķidrumu ierīcē uz 15 minūtēm.
- Atkārtojiet darbības no c līdz e 3–5 reizes.
- Turpiniet kafijas pagatavošanas procesu līdz šķidums ir beidzies.
- Izskalojiet ar tīru ūdeni 2–3 reizes pirms kafijas pagatavošanas.

11 Rūpīgi izskalojiet kafijas kannu, kannas vāku un filtru zem tekoša ūdens. Skalošanas laikā vairākas reizes nospiediet pretpilēšanas vārstu.

### Izbaudiet savu jauno Electrolux produktu!

## UTILIZĀCIJA

Nododiet pārstrādei materiālus, kas apzīmēti ar simbolu . Ievietojiet iepakojuma materiālus atbilstošajos konteineros, lai nodotu tos pārstrādei. Palīdziet aizsargāt vidi un cilvēku veselību, nododot elektroierīču un elektronisko iekārtu atkritumus pārstrādei.

Neizmetiet mājāsaimniecības atkritumos ierīces, kas apzīmētas ar šo simbolu . Nododiet ierīci vietējā pārstrādes uzņēmumā vai sazinieties ar savu pašvaldību.

Electrolux patur tiesības mainīt izstrādājumus, informāciju un specifikācijas bez iepriekšēja brīdinājuma.

## NORSK

Takk for at du velger et Electrolux-produkt. Bruk alltid originale Electrolux-tilbehør og reservedeler for å sikre de beste resultater. De har blitt designet spesielt for ditt produkt. Dette produktet er utformet med tanke på miljøet. Alle plastdeler er merket for resirkulering.

### KOMPONENT (BILDESIDE 2)

- |                     |  |
|---------------------|--|
| A. Hengslet lokk    | F. Varmeplate                            |
| B. Dusjhode         | G. Strømledning og støpsel               |
| C. Vanntank         | H. Electrolux PureAdvantage™ vannfilter* |
| D. Vannivåindikator | I. Filterholder                          |
| E. AV/PÅ-bryter     | J. Kaffekanne og kanelokk                |

\* Valgfritt filter kan kjøpes separat.

## SIKKERHETSRAÐ

### Les følgende instruksjoner nøye før du bruker produktet første gang.

- Dette produktet kan brukes av barn fra 8 år og oppover hvis de har tilsyn eller får instruksjon i sikker bruk av produktet og forstår hvilke farer som kan inntreffe. Rengjøring og brukervedlikehold skal ikke gjøres av barn med mindre de er eldre enn 8 år og har tilsyn av voksne. Hold produktet og ledningen utenfor rekkevidden til barn som er yngre enn 8 år.
- Barn skal ikke leke med produktet.
- Produktet kan bare kobles til en strømforsyning med en spenning og frekvens som samsvarer med spesifikasjonene på typeskiltet!
- Aldri bruk eller plukk opp produktet hvis
  - strømledningen er skadet,
  - huset er skadet.
- Produktet må kun kobles til en jordet stikkontakt. Hvis nødvendig kan en skjøteledning egnet for 10 A brukes.
- Hvis produktet eller strømledningen er skadet, må den erstattes av produsenten, en servicerepresentant eller en lignende kvalifisert person for å unngå fare.
- Dette apparatet skal ikke plasseres i et kabinett når det er i bruk.
- Plasser alltid produktet på en flat og jevn overflate.
- Etterlat aldri produktet uten tilsyn mens det er koblet til hovedstrømforsyningen.
- Produktet må slås av og strømkontakten trekkes ut hver gang etter bruk, før rengjøring og vedlikehold.
- Produktet og tilbehøret blir varme under drift. Bruk kun utpekte håndtak og knotter. Avkjøl før rengjøring eller oppbevaring.
- Ikke senk apparatet ned i vann eller annen væske.
- Ikke bruk eller plasser apparatet på en varm overflate eller i nærheten av varme kilder.
- Advarsel: Unngå søl på koblingen.
- OBS: Varmeelementoverflaten kan inneholde restvarme etter bruk.
- Strømkabelen må ikke komme i kontakt med varme deler av produktet.
- Produktet skal kun brukes i private husholdninger. Produsenten kan ikke påta seg noe ansvar for mulige skader forårsaket av feil eller feil bruk.

- Ikke overskrid det maksimale fyllingsvolumet som er angitt på produktet, da det er fare for at vanntanken renner over fra det bakre hullet.
- Bruk aldri apparatet med åpent lokk.

**Dette produktet er ment til bruk i husholdninger og lignende steder, så som:**

- personalkjøkken i butikker, kontorer og andre arbeidsmiljøer;
- gårdshus;
- av gjester på hoteller, moteller og andre boligtypemiljøer;
- bed and breakfast-typemiljøer.
- Ikke et egnet materiale for kontakt med matvarer med høyt syreinnhold og/eller saltinnhold

Overflaten med symbolet:  **Forsiktig, varm overflate kan bli varm under bruk.**

**KOMME I GANG (BILDESIDE 3)**

- 1 Plasser maskinen på et flatt underlag. Når du starter maskinen for første gang, fyll tanken med kaldt vann. Start maskinen med AV/PÅ-bryteren. La en full tank med vann passere gjennom maskinen én eller to ganger for å rengjøre den, uten å bruke papirfilter eller kaffe.
- 2 Lage kaffe: Åpne lokket og fyll vanntanken med friskt, kaldt vann opp til ønsket nivå. Det er en indikator for vannnivå på vanntanken og på kaffekannen.
- 3 Sett et papirfilter i størrelse 1x4 i filterholderen og fyll det med malt kaffe. For gjennomsnittlig sterk kaffe er det tilstrekkelig med 6-7 g kaffepulver per kopp. Lukk vanntanklokket og plasser muggen tilbake (sett på lokket).
- 4 Start maskinen med AV/PÅ-bryteren. AV/PÅ-indikatorlampen tennes og varmt vann strømmer inn i filteret. Hvis maskinen ikke slås av manuelt, slår den av automatisk sikkerhetsavslåing etter 40 minutter.
- 5 Bryggeprosessen kan avbrytes når som helst ved å trykke på AV/PÅ-bryteren. En avslått AV/PÅ-indikatorlampe betyr at kaffemaskinen er slått av. Trykk på AV/PÅ-bryteren på nytt, så starter produktet bryggeprosessen på nytt.
- 6 Hvis muggen fjernes, forhindrer filterventilen at kaffe drypper ned på varmeplaten. (Mens du tilbereder kaffe, må ikke muggen fjernes i mer enn 30 sekunder, ellers vil filteret renne over.)
- 7 Maskinen er kompatibel med Electrolux PureAdvantage™ vannfilter. Hvis du velger å bruke vannfilteret, anbefales det å skifte filter etter 60 bryggesykluser. Før det nye filteret tas i bruk, skal det plasseres i en beholder med rent, kaldt vann og bløtlegges i 10 minutter. Skyll deretter filteret i 10 til 15 sekunder under rennende springvann.

**PLEIE OG RENGJØRING**

- 8 Slå av maskinen og koble fra strømledningen. Tørk av alle ytre overflater med en fuktig klut. Kaffekannen og kannelokket kan vaskes i oppvaskmaskin. Bruk aldri kaustiske eller slpende rengjøringsmidler, og senk aldri maskinen ned i væske!

9. For å rengjøre filterholderen løft opp håndtaket og fjern filterholderen. For å rengjøre filterventilen grundig, skyv den flere ganger mens den skylles. Filterholderen kan også vaskes i oppvaskmaskin.

### AVKALKING

10. Vi anbefaler avkalking hver tredje måned. Bruk kun et miljøvennlig avkalkingsmiddel og følg alltid produsentens instruksjoner.

- Fyll først vanntanken med vann og tilsett deretter avkalkingsmiddelet (eller fyll i vann og eddik 1:1).
- Plassere kaffekannen med lokket på varmeplaten.
- Trykk på AV/PÅ-bryteren for å starte en vanlig bryggeprosess for avkalking.
- Slå den av manuelt når én kopp med flytende løsningsvæske er fullført.
- La den gjenværende løsningsvæsken virke i apparatet i 15 minutter.
- Gjenta trinn c til e 3–5 ganger.
- Kjør bryggeprosessen inntil all løsningsvæske er brukt opp.
- Brygg rent vann 2–3 ganger før kaffebrygging.

11. Skyll kaffekannen, kanelokket og filteret grundig under rennende vann. Aktiver antidryppventilen flere ganger etter hvert som den skylles.

### Nyt ditt nye Electrolux-produkt!

### AVFALLSHÅNDTERING

Resirkuler materialene merket med symbolet . Legg emballasjen i egnede beholdere for resirkulering. Bidra til å beskytte miljøet og menneskers helse og resirkuler avfall fra elektriske og elektroniske produkter.



Ikke avhend produkter merket med symbolet  med husholdningsavfallet. Returner produktet til ditt lokale resirkuleringsanlegg eller kontakt kommunen.

Electrolux forbeholder seg retten til å endre produkter, informasjon og spesifikasjoner uten forvarsel.

---



## POLSKI

Dziękujemy za wybór produktu Electrolux. Aby uzyskać najlepsze efekty, należy zawsze używać oryginalnych akcesoriów i części zamiennych firmy Electrolux. Zostały one zaprojektowane specjalnie do tego produktu. Ten produkt zaprojektowano z myślą o ekologii. Wszystkie plastikowe części oznaczono jako nadające się do recyklingu.

### ELEMENT (RYSUNEK NA STR. 2)

- |                          |  |
|--------------------------|--|
| A. Pokrywa na zawiasie   | F. Płyta podgrzewająca                       |
| B. Głowica zaparzająca   | G. Przewód zasilający i wtyczka              |
| C. Zbiornik na wodę      | H. Filtr do wody Electrolux PureAdvantage™** |
| D. Wskaźnik poziomu wody | I. Uchwyt filtra                             |
| E. Przełącznik WŁ./WYŁ.  | J. Dzbanek do kawy i pokrywka dzbanka        |

\* Opcjonalny filtr należy zakupić osobno.

## WSKAZÓWKI DOTYCZĄCE BEZPIECZEŃSTWA

**Przed pierwszym użyciem urządzenia należy uważnie zapoznać się z niniejszą instrukcją.**

- Urządzenie mogą obsługiwać dzieci po ukończeniu 8 roku życia, jeśli będą nadzorowane lub poinstruowane w zakresie bezpiecznego korzystania z urządzenia i będą świadome zagrożeń związanych z jego obsługą. Czyszczeniem i konserwacją nie mogą zajmować się dzieci w wieku poniżej 8 lat. Starsze dzieci powinny być nadzorowane przez osobę dorosłą. Urządzenie i jego przewód zasilający należy przechowywać w miejscu niedostępnym dla dzieci w wieku poniżej 8 lat.
- Dzieci nie mogą bawić się urządzeniem.
- Urządzenie można podłączyć wyłącznie do źródła zasilania, którego napięcie i częstotliwość odpowiadają parametrom podanym na tabliczce znamionowej!
- Nigdy nie używać ani nie podnosić urządzenia, jeśli:
  - przewód zasilający jest uszkodzony,
  - obudowa jest uszkodzona.
- Urządzenie można podłączać wyłącznie do gniazdka z uziemieniem. W razie potrzeby, można zastosować przedłużacz o obciążalności do 10 A.
- Jeśli urządzenie lub przewód zasilający ulegną uszkodzeniu, wymianę należy zlecić producentowi urządzenia, punktowi serwisowemu lub też innej kompetentnej osobie, aby uniknąć niebezpieczeństwa.
- Pracującego urządzenia nie należy umieszczać w szafce.
- Urządzenie należy zawsze ustawiać na płaskiej poziomej powierzchni.
- Urządzenia podłączonego do źródła zasilania nie wolno pozostawiać bez nadzoru.
- Przed przystąpieniem do czyszczenia i konserwacji urządzenia należy je wyłączyć, a wtyczkę wyjąć z gniazdka sieciowego.
- Urządzenie i akcesoria nagrzewają się podczas pracy. Używać wyłącznie właściwych uchwytów i pokręteł. Przed przystąpieniem do czyszczenia lub przechowywania należy poczekać aż urządzenie ostygnie.
- Nie zanurzać urządzenia w wodzie ani innej cieczy.
- Nie używać urządzenia na gorącej powierzchni ani w pobliżu źródeł ciepła.
- Ostrzeżenie: Unikać rozlania cieczy na złącze.

- Uwaga: Powierzchnia elementu grzejjego może pozostawać gorąca także po wyłączeniu urządzenia.
- Przewód zasilający nie może stykać się z gorącymi częściami urządzenia.
- Urządzenie jest przeznaczone wyłącznie do użytku domowego. Producent nie ponosi żadnej odpowiedzialności za ewentualne szkody będące następstwem nieprawidłowej eksploatacji urządzenia.
- Nie przekraczać maksymalnej objętości napełniania podanej na urządzeniu, ponieważ istnieje ryzyko przelania się wody ze zbiornika na wodę z otworu tylnego.
- Nigdy nie używać urządzenia z otwartą pokrywą.

### **Urządzenie jest przeznaczone do użytku w gospodarstwie domowym i do podobnych zastosowań, jak:**

- kuchnie w obiektach pracowniczych w sklepach, biurach i innych miejscach pracy;
- gospodarstwa rolne;
- motele, hotele i inne obiekty mieszkalne;
- obiekty noclegowe.
- Urządzenie nie nadaje się do kontaktu z kwaśnymi lub bardzo słonymi produktami żywnościowymi.

Powierzchnia z symbolem:  **Uwaga, gorąca powierzchnia może się nagrzewać podczas użytkowania.**

#### **PIERWSZE KROKI (RYSUNEK NA STR. 3)**

- 1 Ustawianie/zmiana czasu. Podłączyć urządzenie, a na wyświetlaczu pojawi się początkowa godzina: 1. Umieścić urządzenie na płaskiej powierzchni. Przed pierwszym uruchomieniem urządzenia napełnić zbiornik zimną wodą. Uruchomić urządzenie przełącznikiem WŁ./WYŁ. Aby urządzenie wyczyścić, przepuścić przez urządzenie jednokrotną lub dwukrotną objętość pełnego zbiornika wody bez użycia papierowego filtra lub kawy.
- 2 Przygotowywanie kawy: otworzyć pokrywę i napełnić zbiornik świeżą zimną wodą do żądanego poziomu. Na zbiorniku wody i dzbanku do kawy znajduje się wskaźnik poziomu wody.
- 3 Włożyć papierowy filtr 1x4 do uchwyty filtra i napełnić go mieloną kawą. Do średnio mocnej kawy wystarczy 6–7 g kawy w proszku na filiżankę. Zamknąć pokrywę zbiornika na wodę i umieścić dzbanek na miejscu (wraz z pokrywką).
- 4 Uruchomić urządzenie przełącznikiem WŁ./WYŁ. Zaświeci się lampka wskaźnika zasilania WŁ./WYŁ. i do filtra przepływa gorąca woda. Jeśli urządzenie nie zostanie wyłączone ręcznie, funkcja samoczynnego wyłączenia wyłączy urządzenie po upływie 40 minut.
- 5 Proces zaparzania można zatrzymać, naciskając przycisk WŁ./WYŁ. w dowolnym momencie. Wyłączony wskaźnik zasilania WŁ./WYŁ. oznacza, że urządzenie jest wyłączone. Ponowne naciśnięcie przełącznika WŁ./WYŁ. spowoduje rozpoczęcie pełnego cyklu parzenia.
- 6 Jeśli dzbanek zostanie wyjęty, zawór filtra zapobiegnie kapaniu kawy na płytę podgrzewającą. (Podczas przygotowywania kawy nie wolno wyjmować dzbanka na dłużej niż 30 sekund, w przeciwnym razie filtr się przepelni).
- 7 Do urządzenia pasuje filtr do wody Electrolux PureAdvantage™. Korzystając z filtra do wody zaleca się jego wymianę po 60 cyklach parzenia. Przed użyciem nowego filtra należy umieścić go w pojemniku z czystą, zimną wodą i pozostawić do namoczenia na 10 minut. Następnie płukać filtr przez 10 do 15 sekund pod bieżącą wodą z kranu.

## CZYSZCZENIE I KONSERWACJA

- 8 Wyłączyć urządzenie i wyjąć wtyczkę przewodu zasilającego z gniazdka. Przetrzeć wszystkie zewnętrzne powierzchnie wilgotną szmatką. Dzbaneq do kawy i pokrywkę dzbanka można myć w zmywarce. Nigdy nie używać żrących lub ściernych środków czyszczących i nigdy nie zanurzać urządzenia w cieczach!
- 9 Aby wyczyścić uchwyt filtra należy go podnieść za rączkę i wyjąć. Aby dokładnie wyczyścić zawór filtra, należy nacisnąć go kilka razy podczas płukania. Uchwyt filtra można również myć w zmywarce.

## ODKAMIENIANIE

- 10 Zaleca się wykonywanie odkamieniania co 3 miesiące. Używać wyłącznie ekologicznego środka do usuwania kamienia i zawsze przestrzegać instrukcji producenta.
- Najpierw napełnić zbiornik wodą, a następnie dodać środek odkamieniający (lub napełnić wodą i octem w proporcji 1:1).
  - Umieścić dzbanek do kawy z pokrywką na płycie podgrzewającej.
  - Nacisnąć przycisk WŁ./WYŁ., aby uruchomić zwykły proces zaparzania na potrzeby odkamieniania.
  - Po zapełnieniu jednej filiżanki płynem wyłączyć urządzenie ręcznie.
  - Pozostały płyn pozostawić w urządzeniu na 15 minut.
  - f. Powtórzyć kroki „c” do „e” od 3 do 5 razy.
  - g. Wykonywać proces zaparzania do momentu zużycia całego płynu.
  - h. Zaparzyć czystą wodę 2–3 razy przed zaparzeniem kawy.
- 11 Dokładnie wypłukać dzbanek, pokrywkę i wkładkę filtracyjną pod bieżącą wodą. Kilkakrotnie aktywować zawór przeciwkroplowy podczas płukania.

## Ciesz się nowym produktem Electrolux!

### UTYLIZACJA

Materiały oznaczone symbolem , należy poddać utylizacji. Umieścić opakowanie w odpowiednich pojemnikach, aby je poddać recyklingowi. Należy chronić środowisko i zdrowie ludzkie poprzez recykling odpadów elektrycznych i elektronicznych.



Nie wolno wyrzucać urządzeń oznaczonych symbolem  razem z odpadami domowymi. Należy oddać produkt do miejscowego zakładu recyklingu lub skontaktować się z lokalnym urzędem miasta.

Firma Electrolux zastrzega sobie prawo do zmiany produktów, informacji i specyfikacji bez uprzedzenia.

## ROMÂNĂ

Mulțumim că ați ales acest produs de la Electrolux. Pentru asigurarea unor rezultate optime trebuie utilizate întotdeauna accesorii și piesele de schimb originale Electrolux. Acestea au fost proiectate special pentru produs. Acest produs este proiectat cu atenție față de mediu. Toate piesele din plastic sunt marcate în scopul reciclării.

### COMPONENTĂ (IMAGINEA DE LA PAGINA 2)

- |                           |   |
|---------------------------|---|
| A. Capac articulat        | F. Placă pentru încălzire                   |
| B. Cap de duș             | G. Cablu de alimentare și ștecher           |
| C. Rezervor apă           | H. Filtru de apă Electrolux PureAdvantage™* |
| D. Indicator nivel de apă | I. Suport pentru filtru                     |
| E. Comutator PORNIT/OPRIT | J. Cană de cafea și capac pentru cană       |

\* Filtru opțional pentru achiziționare separată.

## RECOMANDARI PENTRU SIGURANȚĂ

**Citiți cu atenție următoarele instrucțiuni înainte de a utiliza aparatul pentru prima dată.**

- Acest aparat poate fi utilizat de copiii cu vârsta mai mare de 8 ani doar sub supraveghere sau după o instruire care să le ofere informațiile necesare despre utilizarea aparatului și dacă înțeleg pericolele la care se expun. Curățarea și întreținerea efectuată de utilizator nu va fi realizată de copii, cu excepția cazului în care aceștia au vârsta mai mare de 8 ani și sunt supravegheați. Nu lăsați aparatul și cablul la îndemâna copiilor cu vârsta mai mică de 8 ani.
- Copiii nu trebuie să se joace cu aparatul.
- Aparatul poate fi conectat doar la o sursă de alimentare cu tensiunea și frecvența conforme cu specificațiile de pe plăcuța cu date tehnice!
- Nu utilizați și nu ridicați niciodată aparatul în cazul în care
  - cablul de alimentare este deteriorat,
  - carcasa este deteriorată.
- Aparatul trebuie conectat doar la o priză cu împământare. Dacă este necesar, poate fi utilizat un cablu prelungitor potrivit pentru 10 A.
- În cazul în care aparatul sau cablul de alimentare este deteriorat, acesta trebuie înlocuit de producător, reprezentantul de service sau o persoană cu o calificare similară pentru a se evita orice pericol.
- Acest aparat nu trebuie așezat într-un dulap atunci când este în funcțiune.
- Așezați întotdeauna aparatul pe o suprafață plană.
- Nu lăsați niciodată aparatul nesupravegheat atunci când este conectat la rețeaua electrică.
- Aparatul trebuie oprit, iar ștecherul trebuie scos din priză după fiecare utilizare, înainte de curățare și întreținere.
- Aparatul și accesoriile devin fierbinți în timpul funcționării. Utilizați doar mânerele și butoanele indicate. Așteptați să se răcească înainte de curățare sau depozitare.
- Nu scufundați aparatul în apă sau în orice alt lichid.
- Nu utilizați sau așezați aparatul pe o suprafață fierbinte sau lângă o sursă de căldură.
- Avertisment: Evitați scurgerile pe conector.

- **Atenție:** Suprafața elementului de încălzire este afectată de căldura reziduală după utilizare.
- Cablul de alimentare nu trebuie să intre în contact cu părțile fierbinți ale aparatului.
- Acest aparat este destinat exclusiv pentru uz casnic. Producătorul nu-și asumă nicio responsabilitate pentru posibilele daune provocate de utilizarea improprie sau incorectă.
- Nu depășiți volumul maxim de umplere indicat pe aparat, deoarece există riscul de revărsare a apei din orificiul din spate.
- Nu utilizați niciodată aparatul cu capacul deschis.

### **Acest aparat este conceput pentru a fi utilizat în aplicații casnice și pentru utilizări similare, cum ar fi:**

- bucătăriile pentru personal din magazine, birouri și alte medii de lucru;
- ferme,
- de către clienți din hoteluri, moteluri și alte medii de tip rezidențial
- medii de tip pensiune.
- Nu este potrivit pentru a fi în contact cu alimentele foarte acide și/sau foarte sărate

Suprafața cu simbolul:  **Atenție, suprafața fierbinte se poate încinge foarte mult în timpul utilizării.**

#### **SĂ ÎNCEPEM (IMAGINEA LA PAGINA 3)**

- 1 Așezați cafetiera pe o suprafață plană. Când porniți cafetiera pentru prima dată, umpleți rezervorul cu apă rece. Porniți mașina cu comutatorul PORNIT/OPRIT. Lăsați un rezervor plin de apă să treacă prin cafetieră o dată sau de două ori pentru a o curăța, fără a folosi filtrul de hârtie sau cafea.
- 2 Prepararea cafelei: deschideți capacul și umpleți rezervorul de apă cu apă rece proaspătă până la nivelul dorit. Pe rezervorul de apă și pe cana de cafea există un indicator de nivel de apă.
- 3 Introduceți un filtru de hârtie de dimensiunea 1x4 în suportul pentru filtru și umpleți-l cu cafea măcinată. Pentru o cafea tare medie, 6-7 g de cafea măcinată per ceașcă este suficientă. Închideți capacul rezervorului de apă și puneți la loc vasul (complet cu capac).
- 4 Porniți mașina cu comutatorul PORNIT/OPRIT. Indicatorul luminos PORNIT/OPRIT se va aprinde, iar apa fierbinte va curge în filtru. Dacă echipamentul nu este oprit manual, funcția de Oprește automată de siguranță îl oprește după 40 de minute.
- 5 Procesul de preparare poate fi întrerupt prin apăsarea comutatorului PORNIT/OPRIT în orice moment. Indicatorul luminos PORNIT/OPRIT înseamnă că aparatul de cafea este oprit. Apăsați din nou comutatorul PORNIT/OPRIT, aparatul va porni din nou ciclul complet de preparare.
- 6 În cazul în care cana este scoasă, supapa de filtrare împiedică scurgerea cafelei pe placa de încălzire. (În timp ce preparați cafeaua, cana nu trebuie scoasă mai mult de 30 de secunde, în caz contrar filtrul se va revărsa.)
- 7 Cafetiera este compatibilă cu filtrul de apă Electrolux PureAdvantage™. Dacă alegeți să utilizați filtrul de apă, se recomandă schimbarea filtrului după 60 de cicluri de preparare. Înainte de a utiliza noul filtru, puneți filtrul nou într-un recipient cu apă rece curată și lăsați să se înmoaie timp de 10 minute. Apoi clătiți filtrul timp de 10-15 secunde sub jet de apă de la robinet.

#### **CURĂȚARE ȘI ÎNGRIJIRE**

- 8 Opriti cafetiera și scoateți cablul de alimentare. Ștergeți toate suprafețele exterioare cu o lavetă umedă. Cana de cafea și capacul cunii pot fi spălate în mașina de spălat vase. Nu utilizați niciodată soluții de curățare caustice sau abrazive și nu scufundați niciodată aparatul în lichid!

- 9 Pentru curățarea suportului filtrului, ridicați mânerul și scoateți suportul filtrului. Pentru a curăța bine supapa filtrului, împingeți-o de mai multe ori în timpul clătirii. Suportul filtrului poate fi, de asemenea, spălat în mașina de spălat vase.

### DECALCIFIEREA

- 10 Vă recomandăm decalcifierea la fiecare 3 luni. Utilizați numai un agent de decalcifiere ecologic și respectați întotdeauna instrucțiunile producătorului.
- Mai întâi umpleți rezervorul de apă cu apă și apoi adăugați agentul de decalcifiere (sau umpleți cu apă și oțet 1:1).
  - Puneți cana de cafea cu capacul pe placa de încălzire.
  - Apăsăți comutatorul PORNIT/OPRIT pentru a începe un proces normal de preparare pentru decalcifiere.
  - Când completează soluția lichidă cu un volum de o cană, opriți-l manual.
  - Lăsați lichidul rămas în soluție timp de 15 minute în aparat.
  - Repețiți pasul c la e de 3-5 ori.
  - Executați procesul de preparare până când se termină lichidul soluției.
  - Infuzați apă curată de 2-3 ori înainte de prepararea cafelei.
- 11 Clătiți bine cana de cafea, capacul cănii și filtrul sub jet de apă. Activați supapa anti-picurare de câteva ori pe măsură ce este clătită.

### Bucurați-vă de noul dumneavoastră produs Electrolux!

### RECICLAREA

Reciclați materialele marcate cu simbolul . Pentru a recicla ambalajele, acestea trebuie puse în containerele corespunzătoare. Ajutați la protejarea mediului înconjurător și a sănătății umane și la reciclarea deșeurilor de aparate electrice și electronice.



Nu eliminați aparatele marcate cu simbolul  împreună cu deșeurile menajere. Returnați produsul la unitatea locală de reciclare sau contactați administrația locală.

Electrolux își rezervă dreptul de a schimba produsele, informațiile și specificațiile fără preaviz.

## SRPSKI

Hvala Vam na odabiru Electrolux proizvoda. Kako biste osigurali najbolje rezultate, uvek koristite originalnu dodatnu opremu i rezervne delove kompanije Electrolux. Oni su dizajnirani posebno za Vaš proizvod. Ovaj proizvod dizajniran je pazeći na životnu sredinu. Svi plastični delovi obeleženi su u svrhu recikliranja.

### КОМПОНЕНТА (СЛИКА НА СТР. 2)

- |                         |  |
|-------------------------|--|
| A. Поклопац са шаркама  | F. Плоча за загревање                        |
| B. Глава туша           | G. Кабл за напајање и утикач                 |
| C. Резервоар за воду    | H. Филтер за воду Electrolux PureAdvantage™* |
| D. Индикатор нивоа воде | I. Држач филтера                             |
| E. Прекидач напајања    | J. Бокал за кафу и поклопац бокала           |

\* Опционални филтер се купује засебно.

## БЕЗБЕДНОСНИ САВЕТИ

### Пре прве употребе уређаја пажљиво прочитајте следећа упутства.

- Овај уређај могу да користе деца старија од 8 година уколико им се обезбеди надзор или им се дају упутства у вези са употребом уређаја на безбедан начин и уколико схватају могуће опасности. Деца млађа од 8 година не смеју да обављају чишћење и корисничко одржавање уређаја без надзора. Уређај и кабл држите ван домашаја деце млађе од 8 година.
- Деца не смеју да се играју уређајем.
- Уређај сме да се прикључи искључиво на извор напајања чији напон и фреквенција одговарају спецификацијама датим на типској плочици!
- Немојте никад користити или држати уређај ако је
  - кабл за напајање оштећен,
  - кућиште оштећено.
- Уређај сме да се прикључи само у уземљену утичницу. По потреби може да се користи продужни кабл погодан за јачину струје од 10 А.
- Уколико су уређај или кабл оштећени, мора их заменити произвођач, овлашћени сервисер или лице сличних квалификација како би се избегла опасност.
- Када се апарат користи, не сме се стављати у кухињски елемент.
- Уређај увек ставите на равну водоравну површину.
- Никад не остављајте уређај без надзора док је прикључен у струју.
- Уређај мора да се искључи и утикач извуче из струје након сваке употребе, као и пре чишћења и одржавања.
- Уређај и његов прибор постају врели током рада. Користите само назначене дршке и дугмад. Пустите га да се охлади пре чишћења или складиштења.
- Не потапајте кућиште уређаја у воду или било коју другу течност.
- Не користите и не остављајте уређај на врелој површини нити близу извора топлоте.
- Упозорење: Избегавајте проливање течности на прикључак.
- Пажња: Површина грејног елемента остаје топла још извесно време након коришћења уређаја.
- Струјни кабл не сме доћи у додир са врелим деловима уређаја.

- Уређај је намењен само за употребу у домаћинству. Произвођач не прихвата никакву одговорност за евентуалну штету изазвану неправилном или неодговарајућом употребом.
- Не прекорачујте максималну количину пуњења назначену на уређају јер може доћи до изливања воде из резервоара кроз отвор на задњој страни уређаја.
- Никад не покрећите уређај са подигнутим поклопцем.

### **Овај уређај је намењен за употребу у домаћинству и за сличне примене, као што су:**

- кухињски простори продавница, канцеларија и других радних окружења,
- сеоске куће,
- хотели, мотели и други стамбени или угоститељски објекти где уређај могу користити клијенти,
- објекти који нуде полупансионски смештај.
- Није погодан за додир са веома киселом и/или веома сланом храном

Површина са симболом:  **Опрез, површине могу да се загреју током употребе.**

#### **ПРВИ КОРАЦИ (СЛИКА НА СТР. 3)**

- 1 Уређај ставите на равну површину. Приликом првог покретања уређаја, напуните резервоар за воду хладном водом. Покрените уређај прекидачем напајања. Пустите да вода из целог резервоара једанпут или двапут прође кроз уређај без коришћења папирног филтера или кафе.
- 2 Прављење кафе: отворите поклопац и напуните резервоар за воду свежеом хладном водом до жељеног нивоа. На резервоару за воду и на бокалу за кафу постоји индикатор нивоа воде.
- 3 У држач филтера убаците папирни филтер величине 1x4 и напуните га млевеном кафом. За кафу средње јачине довољно је 6–7 г млене кафе по шољици. Затворите поклопац резервоара за воду и вратите бокал (заједно са поклопцем).
- 4 Покрените уређај прекидачем напајања. Индикаторска лампица напајања (ON/OFF) укључиће се и врела вода ће потећи кроз филтер. Ако се уређај не искључи ручно, након 40 минута искључиће га функција безбедносног аутоматског искључивања.
- 5 Кување може да се прекине било кад притискањем прекидача напајања. Искључен индикатор напајања означава да је апарат за кафу искључен. Поново притисните прекидач напајања и апарат ће започети нови циклус кувања.
- 6 Ако је бокал уклоњен, вентил филтера спречава капање кафе на плочу за загревање. (Приликом припремања кафе, бокал не сме да се уклони на период дужи од 30 секунди јер ће се садржај прелити из филтера.)
- 7 Уређај је компатибилан са филтером за воду Electrolux PureAdvantage™. Ако одаберете да користите за воду, препоручује се да мењате филтер након 60 циклуса припреме кафе. Пре употребе новог филтера, поставите нови филтер у посуду са чистом хладном водом и пустите да се натапа 10 минута. Затим исперите филтер 10 до 15 секунди под млазом воде из чесме.

#### **ЧИШЋЕЊЕ И НЕГА**

- 8 Искључите уређај и извучите кабл за напајање из струје. Пребришите све спољашње површине влажном крпом. Бокал и поклопац бокала за кафу су предвиђени за прање у машини за прање судова. Немојте никад користити базна или абразивна средства за чишћење или потапати уређај у течност!



- 9 Да бисте очистили држач филтера, подигните ручицу и уклоните држач филтера. Да бисте темељно очистили вентил филтера, притисните га неколико пута током прања. Држач филтера такође може да се пере у машини за прање судова.

### УКЛАЊАЊЕ КАМЕНЦА

- 10 Препоручујемо да се каменца уклања свака 3 месеца. Користите само средства за уклањање каменца која не загађују животну средину и увек се придржавајте упутстава произвођача.
- Прво водом напуните резервоар за воду и затим додајте средство за уклањање каменца (или напуните водом и сирћем у размери 1:1).
  - Поставите бокал за кафу са поклопцем на плочу за загревање.
  - Притисните прекидач напајања да бисте започели нормалан процес кувања и уклонили каменца.
  - Кад исцури једна шоља раствора течности, искључите га ручно.
  - Оставите преостали раствор да стоји 15 минута у уређају.
  - Поновите кораке од с до е 3–5 пута.
  - Изнава покрећите кување док сав раствор не исцури.
  - Пре припреме кафе прокувајте чисту воду 2–3 пута.
- 11 Темељно водом исперите бокал за кафу, поклопац бокала и уложак филтера. Након што га оперете, неколико пута активирајте вентил против капања.

**Уживајте у свом новом Electrolux производу!**

### ОДЛАГАЊЕ

Рециклирајте материјале означене симболом . Ставите амбалажу у одговарајуће контејнере да бисте је рециклирали. Помозите у заштити животне средине и људског здравља рециклирањем отпада који потиче од електричних и електронских уређаја.



Не одлажите уређаје означене симболом  заједно са кућним отпадом. Однесите производ локалној служби за рециклажу или се обратите локалној администрацији.

Компанија Electrolux задржава право да промени производе, информације и спецификације без претходне најаве.

## РУССКИЙ

Благодарим вас за выбор продукции Electrolux. Для достижения наилучших результатов всегда используйте оригинальные аксессуары и запчасти Electrolux. Они разработаны специально для этого продукта. Этот продукт разработан с учетом экологических требований. На всех пластиковых деталях присутствует маркировка относительно последующей переработки.

### КОМПОНЕНТ (РИСУНОК, СТР. 2)

- |                           |   |
|---------------------------|---|
| A. Откидная крышка        | F. Нагревательная пластина                    |
| B. Душевая лейка          | G. Шнур питания и вилка                       |
| C. Резервуар для воды     | H. Фильтр для воды Electrolux PureAdvantage™* |
| D. Индикация уровня воды  | I. Держатель фильтра                          |
| E. Переключатель ВКЛ/ВЫКЛ | J. Кувшин для кофе и крышка кувшина           |

\* Дополнительный фильтр приобретается отдельно.

## РЕКОМЕНДАЦИИ ПО ТЕХНИКЕ БЕЗОПАСНОСТИ

**Перед первым использованием прибора внимательно прочитайте данную инструкцию.**

- Этот прибор может использоваться детьми старше восьми лет только при условии нахождения под присмотром лица, отвечающего за их безопасность, или после получения соответствующих инструкций, позволяющих им безопасно эксплуатировать прибор и дающих им представление об опасности, сопряженной его эксплуатацией. Очистка и доступное пользователю техническое обслуживание не должно производиться детьми, если только они не старше 8 лет и не находятся под присмотром взрослого. Держите прибор и его сетевой шнур в месте, недоступном для детей младше восьми лет.
- Дети должны находиться под присмотром для недопущения игр с прибором.
- Допускается подключение прибора только к той сети электропитания, напряжение и частота которой соответствуют значениям, указанным на табличке с техническими данными!
- Запрещается использовать прибор, у которого:
  - поврежден шнур питания,
  - поврежден корпус.
- Прибор следует подключать только к заземленной розетке. При необходимости можно использовать удлинитель, рассчитанный на силу тока 10 А.
- Во избежание несчастного случая замена поврежденного прибора или шнура питания должна выполняться изготовителем, сотрудником авторизованного сервисного центра или специалистом с аналогичной квалификацией.
- При использовании этот прибор не следует устанавливать в кухонную мебель.
- Прибор следует устанавливать на плоской ровной поверхности.
- Никогда не оставляйте прибор без присмотра, когда он подключен к сети электропитания.
- Каждый раз после использования, а также перед началом процедуры очистки и технического обслуживания прибор необходимо выключить и вынуть вилку сетевого шнура из розетки.

- Прибор и предназначенные для него аксессуары нагреваются во время эксплуатации. Используйте только специальные ручки и регуляторы. Перед очисткой или подготовкой прибора к хранению дайте ему остыть.
- Не погружайте прибор в воду или какую-либо другую жидкость.
- Не используйте и не размещайте прибор на горячей поверхности или вблизи источников тепла.
- Внимание! Не допускайте попадания жидкости на разъем.
- Осторожно! Поверхность нагревательного элемента сохраняет остаточное тепло после окончания использования.
- Сетевой шнур не должен касаться горячих поверхностей и частей прибора.
- Данный прибор предназначен только для бытового применения. Производитель не несет ответственности за возможный вред, причиненный ненадлежащим или неправильным использованием прибора.
- Не превышайте максимальный объем заполнения, указанный на приборе, так как существует риск перелива воды через заднее отверстие резервуара для воды.
- Ни в коем случае не используйте прибор без крышки.

### **Данный прибор предназначен для бытового и аналогичного применения, например:**

- в помещениях, служащих кухнями для персонала в магазинах, офисах и на других рабочих местах;
- в сельских жилых домах;
- постояльцами в отелях, мотелях и других аналогичных местах проживания;
- в местах проживания, предлагающих ночлег и завтрак.
- непригоден для контакта с пищевыми продуктами, имеющими высокую кислотность и/или высокое содержание соли

Поверхность с символом:  **Внимание! Во время использования поверхность может сильно нагреваться.**

#### **НАЧАЛО РАБОТЫ (РИСУНОК, СТР. 3)**

- 1 Установите кофеварку на ровную поверхность. Перед первым запуском кофеварки наполните резервуар холодной водой. Запустите машину с помощью переключателя ВКЛ./ВЫКЛ.. Для проведения очистки кофеварки пропустите через нее полный резервуар воды один или два раза без использования бумажного фильтра и без добавления кофе.
- 2 Приготовление кофе: откройте крышку и наполните резервуар для воды свежей холодной водой до нужного уровня. На резервуаре для воды и на кувшине для кофе присутствует индикатор уровня воды.
- 3 Вставьте бумажный фильтр размером 1x4 в держатель фильтра и добавьте молотый кофе. Для получения напитка обычной крепости достаточно 6–7 г молотого кофе на чашку. Закройте крышку резервуара для воды и установите кувшин на место (закрытый крышкой).
- 4 Запустите машину с помощью переключателя ВКЛ./ВЫКЛ.. Загорится индикатор ВКЛ./ВЫКЛ., и горячая вода начнет подаваться в фильтр. Если кофеварка не была выключена вручную, она будет выключена автоматически через 40 минут с помощью функции автоотключения.
- 5 Процесс заваривания можно прервать, нажав на переключатель ВКЛ./ВЫКЛ. в любое время. Выключенный индикатор ВКЛ./ВЫКЛ. означает, что кофеварка выключена. Нажмите переключатель ВКЛ./ВЫКЛ. еще раз, прибор начнет полный цикл заваривания заново.

- 6 При извлечении кувшина клапан фильтра предотвращает попадание капель кофе на нагревательную пластину. (При приготовлении кофе кувшин нельзя извлекать на более чем 30 секунд, иначе произойдет переполнение фильтра.)
- 7 Кофеварка совместима с фильтром для воды Electrolux PureAdvantage™. Если вы решите использовать фильтр для воды, замену фильтра рекомендуется выполнять после каждых 60 циклов заваривания. Перед использованием нового фильтра поместите его в емкость с чистой прохладной водой и оставьте на 10 минут. Затем промойте фильтр под струей воды в течение 10–15 секунд.

## УХОД И ОЧИСТКА

- 8 Выключите кофеварку и извлеките вилку шнура питания из розетки. Протрите все наружные поверхности влажной тряпкой. Кувшин для кофе и крышку кувшина можно мыть в посудомоечной машине. Никогда не используйте едкие или абразивные чистящие средства и никогда не погружайте кофеварку в жидкость!
- 9 Для очистки держателя фильтра извлеките его из прибора, удерживая за специальную ручку. Чтобы тщательно очистить клапан фильтра, нажмите на него несколько раз во время промывки. Держатель фильтра также можно мыть в посудомоечной машине.

## УДАЛЕНИЕ НАКИПИ

- 10 Мы рекомендуем удалять накипь каждые 3 месяца. Используйте только экологически безопасные средства для удаления накипи и всегда следуйте указаниям производителя.
- Сначала налейте воду в резервуар для воды, а затем добавьте средство для удаления накипи (или заполните резервуар водой и уксусом в соотношении 1:1).
  - Установите кувшин для кофе с крышкой на нагревательную пластину.
  - Нажмите переключатель ВКЛ./ВЫКЛ., чтобы начать обычный процесс заваривания для удаления накипи.
  - Когда приготовление раствора в объеме одной чашки закончится, выключите прибор вручную.
  - Оставьте оставшуюся жидкость для приготовления раствора на 15 минут в приборе.
  - Повторите шаги с-е 3–5 раз.
  - Запустите процесс заваривания, пока не закончится жидкость для раствора.
  - Проведите 2–3 процедуры заваривания с использованием только чистой воды без добавления кофе
- 11 Тщательно промойте кувшин для кофе, крышку кувшина и держатель фильтра под струей воды. Несколько раз нажмите на клапан защиты от капель при его промывке.

## Используйте ваш новый прибор Electrolux с удовольствием!

### УТИЛИЗАЦИЯ

Материалы с символом  следует сдавать на переработку. Разложите элементы упаковки в соответствующие контейнеры для сбора вторичного сырья. Сдавая электрическое и электронное оборудование на переработку, вы вносите вклад в защиту окружающей среды и здоровья человека.



Не следует выбрасывать бытовую технику, отмеченную символом  вместе с бытовыми отходами. Прибор следует доставить в место раздельного накопления и сбора отходов потребления или в пункт сбора использованной бытовой техники для последующей утилизации.

Компания Electrolux оставляет за собой право вносить изменения в изделия, информацию и технические характеристики без уведомления.

## SVENSKA

Tack för att du valt en produkt från Electrolux. För att säkerställa bästa möjliga resultat, använd alltid Electrolux originaltillbehör och reservdelar. De har utformats speciellt för din produkt. Produkten har designats med miljö i åtanke. Alla plastdelar är märkta för återvinning.

### KOMPONENT (BILD SID. 2)

- |                        |  |
|------------------------|--|
| A. Lock med gångjärn   | F. Värmeplatta                             |
| B. Duschhuvud          | G. Nätsladd och kontakt                    |
| C. Vattenbehållare     | H. Electrolux PureAdvantage™ vattenfilter* |
| D. Vattennivåindikator | I. Filterhållare                           |
| E. AV/PÅ-brytare       | J. Kaffekanna och lock                     |

\* Tillbehörsfilter köps separat.

## SÄKERHETSANVISNINGAR

**Läs följande anvisningar noga innan du använder produkten första gången.**

- Denna apparat kan användas av barn över åtta år om de får tillsyn eller instruktioner om hur man använder apparaten på ett säkert sätt samt är införstådda med riskerna. Rengöring och underhåll skall inte utföras av barn under åtta år utan sällskap av en vuxen. Produkten och nätsladden ska hållas utom räckhåll för barn under åtta år.
- Låt inte barn leka med produkten.
- Produkten får endast anslutas till ett uttag med den spänning och strömkapacitet som anges på märkskylten.
- Använd aldrig och ta inte upp produkten om
  - nätsladden är skadad
  - höljet är skadat.
- Produkten ska endast anslutas till ett jordat eluttag. Vid behov kan en förlängningskabel som är lämplig för 10 A användas.
- Om produkten eller nätsladden är skadad måste den bytas av tillverkaren, tillverkarens serviceombud eller person med motsvarande kunskap, för att undvika fara.
- Produkten ska inte placeras i ett skåp när den används.
- Placera alltid produkten på en plan, horisontell yta.
- Lämna aldrig produkter utan uppsikt medan den är ansluten till elnätet.
- Produkten måste stängas av och huvudkontakten dras ut efter varje användning, innan rengöring och underhåll.
- Produkten och tillbehören blir varma vid användning. Använd endast produktavsedda handtag och vred. Låt produkten kylas ned innan rengöring eller förvaring.
- Sänk aldrig ner produkten i vatten eller någon annan vätska.
- Produkten bör varken användas eller placeras på någon varm yta eller nära någon värmekälla.
- Varning: Undvik att spilla på kontakten.
- Obs: Värmeelementets yta fortsätter att vara varmt (restvärme) en stund efter avslutad användning.
- Nätkabeln får inte komma i kontakt med några av produktens varma delar.

- Produkten är endast avsedd för hushållsbruk. Tillverkaren åtar sig inget ansvar för eventuella skador som uppkommer genom otillbörlig eller felaktig användning.
- Överskrid inte den maximala påfyllningsvolym som anges på produkten, eftersom det finns risk för att vattenbehållarens vatten rinner över från det bakre hålet.
- Använd aldrig produkten utan lock.

Denna produkt är avsedd för användning i hushåll och liknande miljö, till exempel:

- personalkök i butiker, kontor och andra arbetsmiljöer
- bondgårdar,
- av gäster på hotell, motell och annan boendemiljö,
- miljöer som tillhandahåller bed and breakfast.
- Tål inte kontakt med mycket sura och/eller salta livsmedel

Ytan med symbolen:  **Var försiktig, ytor kan bli varma under användning.**

### KOMMA IGÅNG (BILD SIDA 3)

- 1 Placera maskinen på en plan yta. När du startar maskinen för första gången ska du fylla tanken med kallt vatten. Starta maskinen med PÅ/AV-knappen. Låt vattnet i en full vattentank passera genom maskinen en eller två gånger för att rengöra den utan att använda pappersfilter eller kaffe.
- 2 Brygga kaffe: Öppna locket och fyll vattentanken med färskt kallt vatten upp till önskad nivå. Det finns en vattennivåindikator på vattentanken och på kaffekannan.
- 3 Sätt i ett 1x4 pappersfilter i filterhållaren och fyll det med malet kaffe. För genomsnittligt starkt kaffe räcker det med 6–7 g kaffepulver per kopp. Stäng vattenbehållarens lock och sätt tillbaka kannan (komplett med locket).
- 4 Starta maskinen med PÅ/AV-knappen. Indikatorn för PÅ/AV tänds och hett vatten strömmar in i filtret. Om maskinen inte stängs av manuellt, stänger den automatiska säkerhetsavstängningsfunktionen av den efter 40 minuter.
- 5 Bryggningsprocessen kan när som helst avbrytas genom att trycka på PÅ/AV-knappen. När lampan för PÅ/AV är släckt betyder det att kaffebryggaren är avstängd. Tryck på PÅ/AV-knappen igen så startar maskinen hela bryggningscykeln från början.
- 6 Om kannan tas bort förhindrar filterventilen att kaffet droppar på värmeplattan. (Vid tillagning av kaffe får kannan inte tas bort längre än 30 sekunder, annars svämmar filtret över.)
- 7 Maskinen är kompatibel med Electrolux PureAdvantage™ vattenfilter. Om du väljer att använda vattenfiltret rekommenderar vi att du byter filter efter 60 bryggningscykler. Innan du använder det nya filtret ska du placera det i en behållare med rent, kallt vatten och låta det ligga i blöt i 10 minuter. Skölj sedan filtret i 10 till 15 sekunder under rinnande kranvatten.

### RENGÖRING OCH UNDERHÅLL

- 8 Stäng av maskinen och dra ur nätsladden. Torka av alla ytor på utsidan med en fuktig trasa. Kaffekannan och kannans lock tål maskindisk. Använd aldrig starka rengöringsmedel eller rengöringsmedel och sänk inte ner produkten i vätska!
- 9 För rengöring av filterhållaren: lyft upp handtaget och ta bort filterhållaren. För att rengöra filterventilen ordentligt, tryck på den flera gånger medan den sköljs. Filterhållaren kan också diskas i diskmaskinen.

## AVKALKNING

- 10 Vi rekommenderar avkalkning var tredje månad. Använd endast ett miljövänligt avkalkningsmedel och följ alltid tillverkarens anvisningar.
- Fyll först vattentanken med vatten och tillsätt sedan avkalkningsmedel (eller fyll på vatten och ättika 1:1).
  - Placera kaffekannen med lock på värmeplattan.
  - Tryck på PÅ/AV-knappen för att starta en normal bryggningsprocess för att genomföra avkalkningen.
  - Stäng av manuellt när en volym vätska motsvarande en kopp har gått igenom maskinen.
  - Lämna kvar resten av lösningen och låt verka 15 minuter i maskinen.
  - Upprepa steg c till e 3–5 gånger.
  - Kör bryggningsprocessen tills all lösning tagit slut.
  - Brygg rent vatten 2–3 gånger innan du brygger kaffe.
- 11 Skölj kaffekannen, kannlocket och filterinsatsen noggrant under rinnande vatten. Aktivera antidroppventilen flera gånger när den sköljs.

### Njut av din nya Electrolux-produkt!

## AVFALLSHANTERING

Återvinn material med symbolen . Återvinn förpackningen i lämpliga återvinningsbehållare. Bidra till att skydda vår miljö och vår hälsa och till att återvinna avfall från elektriska och elektroniska apparater.



Släng inte produkter märkta med symbolen  i hushållsavfallet. Lämna in produkten på närmaste återvinningsstation eller kontakta kommunen.

Electrolux förbehåller sig rätten att ändra produkter, information och specifikationer utan föregående meddelande.

## SLOVENŠČINA

Zahvaljujemo se vam za nakup izdelka Electrolux. Da bi zagotovili najboljše rezultate, vedno uporabljajte originalne dodatke in rezervne dele Electrolux. Ti so bili zasnovani posebej za vaš izdelek. Ta izdelek je zasnovan z mislijo na okolje. Vsi plastični deli so označeni za recikliranje.

### KOMPONENTA (SLIKA NA STRANI 2)

- |                            |  |
|----------------------------|--|
| A. Pokrov s tečajem        | F. Grelni pladenj                          |
| B. Glava prhe              | G. Napajalni kabel in vtikač               |
| C. IPosoda za vodo         | H. Electrolux PureAdvantage™ vodni filter* |
| D. Indikator ravni vode    | I. Držalo za filter                        |
| E. Stikalo za vklop/izklop | J. Kavni vrč in pokrov vrča                |

\* Izbirni filter je mogoče kupiti ločeno.

## VARNOSTNI NASVETI

### Pred prvo uporabo naprave skrbno preberite naslednja navodila.

- To napravo lahko otroci od 8. leta naprej uporabljajo le pod nadzorom ali če so dobili ustrezna navodila glede varne uporabe naprave in če se zavedajo nevarnosti, ki obstajajo. Čiščenja in uporabniškega vzdrževanja ne smejo izvajati otroci, mlajši od osmih let in brez nadzora. Naprava in njen kabel naj bosta zunaj dosega otrok, mlajših od 8 let.
- Otroci se z napravo ne smejo igrati.
- Napravo je mogoče povezati samo z napajalnikom z napetostjo in frekvenco, ki ustrezata specifikacijam na ploščici za tehnične navedbe!
- Nikoli ne uporabljajte ali dvigujte naprave, če
  - je napajalni kabel poškodovan,
  - je ohišje poškodovano.
- Naprava mora biti priključena v ozemljeno vtičnico. Po potrebi uporabite kabelski podaljšek, primeren za 10 A.
- Če sta naprava ali napajalni kabel poškodovana, ju mora v izogib nevarnostim zamenjati proizvajalec, zastopnik njegovega servisnega centra ali druga strokovno usposobljena oseba.
- Ta naprava se med delovanjem ne sme nahajati v omari.
- Napravo vedno postavite na plosko ravno površino.
- Aparata nikoli ne puščajte brez nadzora, kadar je priključen na omrežno napetost.
- Pred vsakim čiščenjem in vzdrževanjem je treba izklopiti napravo in vtič potegniti iz omrežne vtičnice.
- Naprava in deli dodatne opreme se med uporabo segrejejo. Uporabljajte le označene ročaje in gumba. Pred čiščenjem ali shranjevanjem počakajte, da se ohladijo.
- Naprave ne potaplajte v vodo ali druge tekočine.
- Naprave ne uporabljajte na vroči površini ali v bližini vira toplote oziroma je tja ne postavljajte.
- Opozorilo: Preprečite razlitje po konektorju.
- Pozor: Površina grelnega elementa lahko po uporabi ostane vroča.
- Napajalni kabel ne sme priti v stik z vročimi deli naprave.
- Ta naprava je namenjena samo za uporabo v gospodinjstvu. Proizvajalec ne more sprejeti nobene odgovornosti za morebitno škodo zaradi neustrezne ali nepravilne uporabe.



- Ne presežite največje ravni polnjenja, ki je navedena na napravi, da na hrbtne strani ne pride do izlitja iz posode za vodo.
- Ne uporabljajte naprave z odprtim pokrovom.

### **Ta naprava je namenjena uporabi v gospodinjstvu in podobnim uporabam, in sicer:**

- v kuhinjah za zaposlene v trgovinah, pisarnah in drugih delovnih okoljih;
- na kmetijah;
- za goste v hotelih, motelih in drugih bivalnih okoljih ali
- okoljih, ki nudijo nastanitev z zajtrkom.
- Ni primerno za stik z zelo kislimi in/ali slanimi živili

Površina s simbolom :  **Ravnajte previdno, saj lahko površina med uporabo postane vroča.**

#### **ZAČETEK (SLIKA NA STRANI 3)**

- 1 Napravo postavite na ravno površino. Ko prvič zaženete napravo, posodo za vodo napolnite z mrzlo vodo. Zaženite stroj s stikalom za VKLOP/IZKLOP. Pustite, da skozi napravo brez filtra ali kave enkrat ali dvakrat steče voda, da se naprava prečisti.
- 2 Priprava kave: Odprite pokrov in posodo z vodo napolnite s svežo, mrzlo vodo do zelene ravni. Na posodi za vodo in na kavnem vrču je indikator ravni vode.
- 3 V držalo za filter vstavite filter velikosti 1 x 4 in ga napolnite z mletjo kavo. Za povprečno močno kavo zadostuje 6–7 g kavnega praška na skodelico. Zaprite pokrov posode z vodo in postavite vrč nazaj na mesto (skupaj s pokrovom).
- 4 Zaženite stroj s stikalom za VKLOP/IZKLOP. Prižgala se bo kontrolna lučka za vklop/izklop in v filter bo pritekla vroča voda. Če naprave ne boste ročno izključili, se bo varnostna funkcija samodejnega izklopa izključila po 40 minutah.
- 5 Kuhanje je mogoče kadar koli prekiniti s pritiskom na stikalo za VKLOP/IZKLOP. Ugasnjena kontrolna lučka za VKLOP/IZKLOP pomeni, da je vaš kavni aparat izklopljen. Ponovno pritisnite stikalo za VKLOP/IZKLOP. Aparat bo ponovno zagnal celoten cikel kuhanja.
- 6 Ventil filtra preprečuje, da bi po odstranitvi vrča kava kapljala na grelni pladenj. (Pri pripravi kave vrč ne sme biti odstranjen dlje kot 30 sekund, sicer bo iz filtra začela iztekati kava.)
- 7 Naprava je kompatibilna z vodnim filtrom Electrolux PureAdvantage™. Če se odločite za uporabo vodnega filtra, ga zamenjajte po 60 ciklih kuhanja. Pred uporabo novega filtra ga položite v posodo s čisto hladno vodo in pustite, da se namaka 10 minut. Nato filter 10–15 sekund izpirajte pod tekočo vodo iz pipe.

#### **VZDRŽEVANJE IN ČIŠČENJE**

- 8 Napravo izključite in napajalni kabel izvlecite iz vtičnice. Vse zunanje površine obrišite z vlažno krpo. Kavni vrč in njegov pokrov sta primerna za pranje v pomivalnem stroju. Za čiščenje nikoli ne uporabljajte jedkih ali abrazivnih sredstev in naprave nikoli ne potaplajte v tekočine!
- 9 Za čiščenje držala filtra ročaj dvignite in odstranite držalo filtra. Za temeljito čiščenje ventila filtra ga med spiranjem nekajkrat pritisnite. Držalo filtra lahko čistite v pomivalnem stroju.

## ODSTRANJEVANJE VODNEGA KAMNA

10 Priporočamo odstranjevanje vodnega kamna vsake 3 mesece. Uporabljajte le okolju prijazna sredstva za odstranjevanje vodnega kamna in vedno sledite navodilom proizvajalca.

- Posodo z vodo najprej napolnite z vodo in nato dodajte sredstvo za odstranjevanje vodnega kamna (ali uporabite mešanico vode in kisa v razmerju 1 : 1).
- Postavite vrč za vodo s pokrovom na grelno ploščo.
- Pritisnite stikalo za VKLOP/IZKLOP, da zaženete normalno kuhanje za odstranjevanje vodnega kamna.
- Ko aparat skuha količino raztopine za eno skodelico, ga ročno izključite.
- Preostalo raztopino pustite za 15 minut v napravi.
- Ponovite korake od c do e 3–5-krat.
- Kuhajte, dokler ne porabite vse raztopine.
- Pred ponovno pripravo kave 2–3-krat zavrite vodo.

11 Pod tekočo vodo temeljito sperite kavni vrč, pokrov vrča in vložek filtra. Po spiranju aktivirajte ventil proti kapljanju.

**Uživajte v vašem novem Electrolux izdelku!**

## ODLAGANJE

Reciklirajte materiale, ki jih označuje simbol . Embalažo odložite v ustrezne zabojnike za reciklažo. Pomagajte varovati okolje in zdravje ljudi in reciklirajte odpadke električnih in elektronskih naprav.



Naprave, označene s simbolom  ne odlagajte skupaj z gospodinjstvi odpadki. Izdelek vrnite krajevemu obratu za recikliranje ali se obrnite na občinsko službo.

Družba Electrolux si pridržuje pravico do spremembe izdelkov, podatkov in specifikacij brez predhodnega obvestila.

## SLOVENČINA

Ďakujeme, že ste si vybrali výrobok spoločnosti Electrolux. Ak chcete dosahovať najlepšie výsledky, vždy používajte originálne príslušenstvo a náhradné diely značky Electrolux. Sú navrhnuté špeciálne pre váš výrobok. Tento spotrebič bol vyrobený s ohľadom na životné prostredie. Všetky plastové diely sú označené z recyklačných dôvodov.

### KOMPONENTY (OBRÁZOK NA STRANE 2)

- |                           |   |
|---------------------------|---|
| A. Sklápacie veko         | F. Ohrievacia platňa                        |
| B. Sprchovacia hlavica    | G. Napájací kábel a zástrčka                |
| C. Nádružka na voču       | H. Vodný filter Electrolux PureAdvantage™** |
| D. Indikátor hladiny vody | I. Držiak filtra                            |
| E. Hlavný vypínač         | J. Nádoba na kávu a veko nádoby             |

\* Voliteľný filter sa musí zakúpiť samostatne.

## BEZPEČNOSTNÉ POKYNY

### Pred prvým použitím spotrebiča si pozorne prečítajte nasledujúce pokyny.

- Tento spotrebič smú používať deti staršie ako 8 rokov, iba ak sú pod dozorom zodpovednej osoby alebo ak boli zodpovednou osobou poučené o bezpečnom používaní spotrebiča a rozumejú prípadným rizikám. Používateľské čistenie a údržbu nesmú vykonávať deti, pokiaľ nemajú aspoň 8 rokov a nie sú pod dohľadom. Spotrebič aj s káblom uchováajte mimo dosahu detí vo veku do 8 rokov.
- Deti sa nesmú hrať so spotrebičom.
- Spotrebič je možné zapojiť len do zdroja, ktorý má napätie a frekvenciu zhodné so špecifikáciami uvedenými na typovom štítku!
- Spotrebič nikdy nepoužívajte ani nezdvíhajte, ak
  - je napájací kábel poškodený,
  - ak je jeho telo poškodené.
- Spotrebič smie byť pripojený iba k uzemnenej zásuvke. V prípade potreby je možné použiť predlžovací kábel vhodný na 10 A.
- Ak je spotrebič alebo napájací kábel poškodený, musí ho vymeniť výrobca, jeho servisný zástupca alebo podobne kvalifikovaná osoba, aby sa predišlo nebezpečenstvu.
- Tento spotrebič nesmie byť umiestnený v skrinke, keď sa používa.
- Spotrebič vždy kladte na rovný povrch.
- Nikdy nenechávajte prístroj bez dozoru, keď je pripojený k elektrickej sieti.
- Pred čistením a údržbou musí byť prístroj vždy po použití vypnutý a vytiahnutý zo zásuvky.
- Spotrebič a príslušenstvo sa počas prevádzky zahrievajú. Používajte iba určené rukoväte a gombíky. Pred čistením alebo uskladnením ich nechajte vychladnúť.
- Spotrebič neponárajte do vody ani do inej tekutiny.
- Spotrebič nepoužívajte a nekladte na horúci povrch ani do blízkosti zdrojov tepla.
- Upozornenie: zabráňte rozliatiu tekutín na konektor.
- Pozor: povrch ohrevného prvku po použití zachováva zvyškové teplo.
- Sieťový kábel nesmie prísť do styku so žiadnymi horúcimi časťami spotrebiča.
- Tento spotrebič je určený len na použitie v domácnostiach. Výrobca nemôže niesť zodpovednosť za možné škody spôsobené nevhodným alebo nesprávnym použitím.

- Neprekračujte maximálny objem plnenia uvedený na spotrebiči, pretože by hrozilo nebezpečenstvo pretečenia vody v nádržke na vodu cez zadný otvor.
- Spotrebič nikdy neuvádzajte do prevádzky s otvoreným vekom.

### **Tento spotrebič je určený na používanie v domácnostiach a podobných priestoroch, ako napríklad v:**

- kuchynských priestoroch pre zamestnancov v obchodoch, kanceláriách a iných pracovných prostrediach;
- obytných budovách na farmách;
- pre klientov v hoteloch, motelloch a iných typoch ubytovacích zariadení;
- v ubytovacích zariadeniach poskytujúcich nocľah a raňajky.
- Nevhodný na kontakt s pokrmom s vysokým obsahom kyseliny a/alebo soli

Povrch so symbolom:  **Pozor, horúci povrch – povrch sa môže počas používania zahriať.**

#### **PRÍPRAVA NA POUŽITIE (OBRÁZOK NA STRANE 3)**

- 1 Prístroj položte na rovný povrch. Keď prístroj spúšťate po prvýkrát, naplňte nádržku studenou vodou. Spustite prístroj stlačením hlavného vypínača. Raz alebo dvakrát nechajte prístrojom pretečť plnú nádržku vody bez použitia papierového filtra a kávy, aby sa spotrebič vyčistil.
- 2 Príprava kávy: otvorte veko a naplňte nádržku na vodu čistou studenou vodou v požadovanom množstve. Na nádržke na vodu a na nádobe na kávu je indikátor hladiny vody.
- 3 Vložte papierový filter veľkosti 1 x 4 do držiaka filtra a naplňte ho mletou kávou. Na prípravu priemerne silnej kávy postačuje 6 – 7 g kávového prášku na šálku. Zatvorte veko nádržky na vodu a vložte späť nádobu na kávu (celú aj s vekom).
- 4 Spustite prístroj stlačením hlavného vypínača. Rozsvieti sa indikátor ZAP./VYP. a do filtra začne prúdiť horúca voda. Ak prístroj nevypnete manuálne, bezpečnostná funkcia automatického vypnutia ho vypne po 40 minútach.
- 5 Proces varenia možno kedykoľvek prerušiť stlačením hlavného vypínača. Vypnutý indikátor ZAP./VYP. znamená, že kávovar je vypnutý. Opätovným stlačením hlavného vypínača spotrebič odznova spustí celý cyklus varenia.
- 6 Ak je nádoba na kávu vybratá, ventil filtra zabraňuje kvapkaniu kávy na ohrievaciu platňu. (Počas prípravy kávy sa nádoba na kávu nesmie odstrániť na dlhšie ako 30 sekúnd, pretože inak dôjde k pretečeniu filtra.)
- 7 Prístroj je kompatibilný s vodným filtrom Electrolux PureAdvantage™. Ak sa rozhodnete použiť vodný filter, odporúča sa vymeniť ho po 60 cykloch varenia. Pred použitím nového filtra umiestnite nový filter do nádoby s čistou studenou vodou a nechajte ho nasiaknuť 10 minút. Potom filter 10 až 15 sekúnd oplachujte pod tečúcou vodou z vodovodu.

#### **ČISTENIE A STAROSTLIVOSŤ**

- 8 Spotrebič vypnite a odpojte napájací kábel. Všetky vonkajšie povrchy utrite navlhčenou handričkou. Nádoba na kávu a veko nádoby sú vhodné do umývačky riadu. Nikdy nepoužívajte žieravé ani abrazívne čistiace prostriedky a nikdy neponárajte spotrebič do kvapaliny!
- 9 Ak chcete vyčistiť držiak filtra, zdvihnite ho za rúčku a vyberte držiak filtra. Ventil filtra môžete dôkladne vyčistiť tak, že ho počas oplachovania viackrát zatlačíte. Držiak filtra je možné umývať aj v umývačke riadu.

## ODVÁPŇOVANIE

10 Odporúčame odvápnovať každé 3 mesiace. Používajte len odvápnovací prostriedok šetrný k životnému prostrediu a vždy postupujte podľa pokynov výrobcu.

- Najprv naplňte nádržku na vodu vodou a potom pridajte odvápnovací prostriedok (alebo ju naplňte vodou a octom v pomere 1 : 1).
- Nádobu na kávu s nasadeným vekom položte na ohrievaciu platňu.
- Stlačením hlavného vypínača spustíte normálny proces varenia na odvápnovanie.
- Keď dokončí tekutý roztok s objemom jednej šálky, manuálne ho vypnite.
- Zostávajúci tekutý roztok nechajte v spotrebiči pôsobiť 15 minút.
- Opakujte kroky c až e 3 – 5-krát.
- Spúšťajte proces varenia, až kým sa tekutý roztok neminie.
- Pred varením kávy v spotrebiči 2 až 3-krát prevarte čistou vodu.

11 Nádobu na kávu, veko nádoby a filtračnú vložku dôkladne opláchnite pod tečúcou vodou. Pri oplachovaní ventilu na zabránenie kvapkaniu ho niekoľkokrát zapnite.

### Užite si svoj nový výrobok Electrolux!

#### LIKVIDÁCIA

Materiály označené symbolom  recyklujte. Obal vyhodte do príslušných kontajnerov na recykláciu. Chráňte životné prostredie a zdravie ľudí a recyklujte odpad z elektrických a elektronických spotrebičov.



Spotrebiče označené symbolom  nelikvidujte spolu s odpadom z domácnosti. Výrobok odovzdajte v miestnom recyklačnom zariadení alebo sa obráťte na obecný alebo mestský úrad.

Spoločnosť Electrolux si vyhradzuje právo na zmenu výrobkov, informácií a špecifikácií bez predchádzajúceho upozornenia.

## T YRKÇE

Bir Electrolux  r n n  setiĐiniz iin teŐekk r ederiz. En iyi sonuları elde etmek iin daima orijinal Electrolux aksesuarlarını ve yedek paralarını kullanın.  r n n z iin  zel olarak tasarlanmışlardır. Bu  r n evre akılda tutularak tasarlanmıştır. T m plastik paralar geri d n Ő m amacıyla iŐaretlenmiştir.

### BİLEŐEN (RESİM SAYFA 2)

- |                           |   |
|---------------------------|---|
| A. MenteŐeli kapak        | F. Isıtma plakası                         |
| B. DuŐ baŐlıĐı            | G. G c kablosu ve fiŐi                    |
| C. Su haznesi             | H. Electrolux PureAdvantage™ su filtresi* |
| D. Su seviyesi g stergesi | I. Filtre tutucu                          |
| E. ON/OFF d Đmesi         | J. Kahve s rahisini ve s rahi kapaĐı      |

\* İsteĐe baĐlı filtre ayrıca satın alınmalıdır.

## G VENLİK  NERİSİ

**Cihazı ilk kez kullanmadan  nce aŐaĐıdaki talimatları dikkatlice okuyun.**

- Bu cihaz, güvenli kullanımı ile ilgili g zetim veya y nlendirme saĐlanması ve oluŐabilecek tehlikeleri anlamaları halinde 8 yaŐ ve  zeri ocuklar tarafından kullanılabilir. Temizlik ve kullanıcı bakımı, 8 yaŐından k  k ve g zetim altında tutulmayan ocuklar tarafından yapılmamalıdır. Cihazı ve kablosunu 8 yaŐından k  k ocukların eriŐemeyeĐeĐi bir yerde saklayın.
- ocuklar cihazla oynamamalıdır.
- Cihaz sadece bilgi etiketinde yer alan teknik  zelliklere uygun voltaja ve frekansa sahip bir g c kaynaĐına baĐlanabilir!
- Őu durumlar cihazı asla kullanmayın veya kaldırmayın
  - elektrik kablosu hasar g rd yse,
  - cihaz g vdesi zarar g rd yse.
- Cihaz yalnızca topraklı bir prize baĐlı olmalıdır. Gerekirse 10 Ampere uyumlu bir uzatma kablosu kullanılabilir.
- Cihazın veya elektrik kablosunun zarar g rmesi durumunda, bir tehlike meydana gelmesini  nlemek iin kablo deĐiŐimini  retici firma, servis yetkilisi veya benzer nitelikteki yetkinlik sahibi bir kiŐi tarafından yapılmalıdır.
- Bu cihaz, kullanıldıĐı sırada bir dolaba yerleŐtirilmemelidir.
- Cihazı her zaman d z bir y zeyeye yerleŐtirin.
- Cihaz elektrik Őebekesine baĐlıyken asla g zetimsiz bırakmayın.
- Cihaz, her kullanım sonrasında ve her temizlik ve bakım  ncesinde kapatılmalı ve fiŐi elektrik prizinden ekilmelidir.
- Cihaz ve aksesuarlar alıŐma sırasında ısınır. Yalnızca belirtilen kulp ve d Đmeleri kullanın. Temizlik veya saklama  ncesinde soĐumasını bekleyin.
- Cihazı suya veya baŐka bir sıvıya daldırmayın.
- Cihazı sıcak bir y zeyde veya ısı kaynaĐının yakınında kullanmayın veya yakınına yerleŐtirmeyin.
- Uyarı: BaĐlantı elemanının  zerine d k lmesini  nleyin.
- Dikkat: Isıtma elemanı y zeyi kullanımdan sonra atık ısıya maruz kalır.
- Elektrik kablosu cihazın sıcak paralarına temas etmemelidir.
- Bu cihaz yalnızca evde kullanım iin tasarlanmıştır. Uygun olmayan veya yanlış

kullanımdan kaynaklanan olası hasar durumunda üretici herhangi bir sorumluluk kabul etmeyecektir.

- Cihazda gösterilen maksimum doldurma seviyesini aşmayın, aksi takdirde arka delikten su tankının dışına su taşma riski oluşur.
- Cihazı asla kapağı açık olarak çalıştırmayın.

### **Bu cihaz ev içinde kullanılmak üzere tasarlanmıştır ve şu kullanım alanlarında da kullanılabilir:**

- mağaza, ofis ve diğer çalışma ortamlarındaki personel mutfakları,
- çiftlik evleri,
- müşterilerin kullanıcı olduğu otel, motel ve diğer konaklama tesisleri veya
- oda-kahvaltı türü ortamlar.
- Yüksek asidik ve/veya yüksek tuzlu gıdalarla temas için uygun bir değildir

Şu sembolün olduğu yüzeylerde :  **Dikkat, sıcak yüzeyler kullanım sırasında ısınabilir.**

#### **BAŞLARKEN (RESİM SAYFA 3)**

- 1 Makineyi düz bir yüzeye yerleştirin. Makineyi ilk kez çalıştırırken, tankı soğuk su ile doldurun. ON/OFF düğmesini kullanarak makineyi çalıştırın. Kağıt filtre veya kahve kullanmadan bir tank dolusu suyun bir veya iki kez makinenin içerisinde geçerek cihazı temizlemesini sağlayın.
- 2 Kahve yapımı: kapağı açın ve su tankını taze soğuk su ile istediğiniz seviyeye kadar doldurun. Su tankının ve kahve sürahisinin üzerinde bir su seviyesi göstergesi vardır.
- 3 1x4 boyutunda bir kağıt filtreyi, filtre tutucuya yerleştirin ve öğütülmüş kahve ile doldurun. Ortalama sertlikte bir kahve için fincan başına 6-7 gram kahve yeterlidir. Su tankının kapağını kapatın ve sürahiyi geri yerine yerleştirin (kapağıyla birlikte).
- 4 ON/OFF düğmesini kullanarak makineyi çalıştırın. ON/OFF göstergesi ışığı yanacak ve sıcak su filtrenin içinden geçmeye başlayacaktır. Eğer makine manuel olarak kapatılmazsa, Güvenli Otomatik Kapama fonksiyonu 40 dakika sonra makineyi kapatacaktır.
- 5 Demleme işlemi, ON/OFF düğmesine basarak istediğiniz zaman durdurabilirsiniz. ON/OFF göstergesi ışığının sönmüş olması, kahve makinenizin kapanmış olduğu anlamına gelir. ON/OFF düğmesine tekrar bastığınızda cihaz, demleme programını baştan başlatacaktır.
- 6 Eğer sürahi çıkarılırsa, filtre valfi kahvenin sıcak plakaya damlamasını önler. (Kahve hazırlarken sürahiyi, 30 saniyeden daha uzun süre veya filtrenin üzerinden kahve taşana kadar dışarıda tutmayın.)
- 7 Bu makine Electrolux PureAdvantage™ su filtresi ile uyumludur. Eğer su filtresi kullanmayı tercih ederseniz, 60 demlemede bir kez filtreyi değiştirmenizi öneririz. Yeni filtreyi kullanmadan önce temiz ve soğuk su dolu bir kaba yerleştirin ve 10 dakika boyunca suda bekletin. Daha sonra bu filtreyi 10 ila 15 dakika çeşme suyunun altında durulayın.

#### **BAKIM VE TEMİZLİK**

- 8 Makineyi kapatın ve elektrik kablosunu fişten çekin. Tüm dış yüzeyleri nemli bir bezle silin. Kahve sürahi ve sürahi kapağı bulaşık makinesinde yıkanabilir. Asla yanıcı ve aşındırıcı temizlik maddeleri kullanmayın ve makineyi asla bir sıvının içine daldırmayın!
- 9 Filtre tutucuyu temizlemek için, kolundan yukarı kaldırın ve filtre tutucuyu çıkarın. Filtre valfini tamamen temizlemek için durularken birkaç kez bastırın. Filtre tutucu, bulaşık makinesinde de yıkanabilir.

## KİREÇ ÇÖZME

10 Kireç çözme işlemini her 3 ayda bir gerçekleştirmenizi öneririz. Yalnızca çevre dostu kireç çözücülerini kullanın ve her zaman üretici talimatlarına uyun.

- İlk olarak su tankını suyla doldurun ve ardından kireç çözme maddesini ekleyin (veya 1'e 1 oranda su sirke karışımı ile doldurun).
- Kahve sürahisini kapağıyla birlikte ısıtma plakasına yerleştirin.
- Kireç çözme işlemi için normal demleme sürecini başlatmak üzere ON/OFF düğmesine basın.
- Bir fincan hacminde çözelti sıvısını tamamladığında, manuel olarak kapatın.
- Çözelti sıvısının kalanını 15 dakika boyunca cihazda bekletin.
- C'den E'ye kadar olan Adımları 3-5 defa tekrarlayın.
- Çözelti sıvısı bitene kadar demleme işlemini devam ettirin.
- Kahve demlemeden önce 2-3 kez temiz su ile çalıştırın.

11 Kahve sürahisini, sürahi kapağını ve filtre yuvasını akan suyun altında iyice durulayın. Damlama önleyici valfi durulamak için birkaç kez aktive edin.

**Yeni Electrolux ürününüzün keyfini çıkarın!**

## ELDEN ÇIKARMA

Üzerinde  sembolü bulunan malzemeleri geri dönüşüme gönderin. Geri dönüşüm için ambalajı ilgili konteynerlere koyun. Çevreyi ve insan sağlığını korumaya ve elektrikli ve elektronik cihazların atıklarını geri dönüştürülmesine yardımcı olun.



Üzerinde  sembolü bulunan cihazları evsel atıklarla birlikte atmayın. Ürünü bulduğunuz bölgedeki geri dönüşüm tesisine götürün veya belediye yetkilileriyle iletişime geçin.

Electrolux bildirimde bulunmaksızın ürünleri, bilgileri ve teknik özellikleri değiştirme hakkını saklı tutar.



## УКРАЇНСЬКА

Дякуємо вам за вибір продукції Electrolux. Для досягнення найкращих результатів завжди використовуйте оригінальні аксесуари та запчастини Electrolux. Вони розроблені спеціально для цього продукту. Цей продукт розроблений з урахуванням екологічних вимог. На всіх пластикових деталях присутнє маркування щодо подальшої переробки.

### КОМПОНЕНТ (МАЛЮНОК НА СТОР. 2)

- |                           |   |
|---------------------------|---|
| A. Відкидна кришка        | F. Пластина для нагрівання                    |
| B. Клапан                 | G. Шнур живлення та штепсельна вилка          |
| C. Резервуар для води     | H. Фільтр для води Electrolux PureAdvantage™* |
| D. Індикатор рівня води   | I. Тримач фільтра                             |
| E. Перемикач УВМІК./ВИМК. | J. Чаша для кави та кришка чаші               |

\* Додатковий фільтр можна придбати окремо.

## ПОРАДИ ЩОДО БЕЗПЕКИ

**Перед першим використанням приладу уважно прочитайте наведені нижче інструкції.**

- Дітям віком від 8 років можна використовувати цей прилад лише під наглядом або після отримання інструкцій щодо безпечного користування приладом за умови, що вони розуміють відповідні ризики. Діти можуть виконувати очищення чи роботи з обслуговування виробу, лише якщо їм виповнилося 8 років і вони перебувають під наглядом. Зберігайте прилад і його кабель у місці, недоступному для дітей молодше 8 років.
- Не дозволяйте дітям гратися з пристроєм.
- Напруга й частота струму в мережі, до якої підключається пристрій, має відповідати значенням, указаним на табличці з технічними даними!
- Не використовуйте і не беріть у руки пристрій, якщо:
  - пошкоджено кабель живлення;
  - пошкоджено корпус.
- Пристрій слід підключати лише до заземленої розетки. Можна використовувати подовжувач, розрахований на струм 10 А.
- Щоб уникнути небезпеки в разі пошкодження пристрою чи кабелю живлення, звертайтеся для його заміни до виробника, в офіційний сервісний центр або до фахівця.
- Під час використання цей прилад не можна розмішувати у шафі.
- Встановлюйте пристрій тільки на рівній, горизонтальній поверхні.
- Не залишайте без нагляду пристрій, підключений до мережі живлення.
- Перед очищенням і технічним обслуговуванням пристрій необхідно відключити від мережі й витягнути штекер із розетки.
- Пристрій і аксесуари під час роботи нагріваються. • Використовуйте лише спеціальні ручки й регулятори. Перед очищенням і зберіганням дайте пристрою охолонути.
- Не занурюйте пристрій у воду чи іншу рідину.
- Не використовуйте та не ставте пристрій на гарячу поверхню чи поблизу джерела підігріву.
- Попередження: Пильнуйте, щоб вода не вилілася на штекер.

- Увага: Після використання поверхня елемента підігріву певний час залишається гарячою.
- Кабель живлення не повинен торкатися гарячих частин пристрою.
- Цей пристрій призначений виключно для побутового використання. Виробник не несе жодної відповідальності за можливі збитки, спричинені неналежним або неправильним використанням.
- Не перевищуйте максимальний об'єм заповнення, зазначений на приладі, оскільки існує ризик переливання води із заднього отвору резервуара для води.
- Не використовуйте пристрій без кришки.

### **Цей пристрій призначений для використання в побутових та інших аналогічних сферах, зокрема:**

- на кухнях для персоналу в магазинах, офісах тощо;
- на дачі;
- у готелях, мотелях та інших житлових приміщеннях;
- у закладах, що пропонують нічліг і сніданок.
- Непридатний для контакту з продуктами з високим вмістом кислот та/або солі

Поверхня з символом :  **Увага! Під час використання гаряча поверхня може нагріватися.**

#### **ПОЧАТОК ВИКОРИСТАННЯ (МАЛЮНОК НА СТОР. 3)**

- 1 Поставте пристрій на рівну поверхню. При початку запуску пристрою наповніть резервуар холодною водою. Запустіть машину за допомогою перемикача УВМІК./ВИМК. Наберіть повний резервуар води один або два рази та пропустіть воду, щоб почистити резервуар, без використання паперового фільтра чи кави.
- 2 Приготування кави: відкрийте кришку та наповніть резервуар для води свіжою холодною водою до потрібного рівня. На резервуарі для води та чаші для кави присутній індикатор рівня води.
- 3 Вставте паперовий фільтр розміром 1x4 у тримач фільтра та наповніть його меленою кавою. Для кави середньої міцності достатньо 6-7 г кавового порошку на чашку. Закрийте кришку резервуара для води та встановіть чашу назад (закрийте кришкою).
- 4 Запустіть машину за допомогою перемикача УВМІК./ВИМК. Увімкнеться індикатор УВМІК./ВИМК., і гаряча вода потече у фільтр. Якщо пристрій не вимкнути вручну, завдяки функції «Безпечне автоматичне вимкнення» він вимкнеться через 40 хвилин.
- 5 Процес заварювання можна перервати у будь-який момент, натиснувши перемикач УВМІК./ВИМК. Вимкнений індикатор УВМІК./ВИМК. означає, що кавоварку вимкнено. Знову натисніть перемикач УВМІК./ВИМК., і прилад почне повний цикл заварювання знову.
- 6 Якщо чашу зняти, клапан фільтра запобігатиме крапанню кави на нагрівальну пластину. (Під час приготування кави чашу не можна виймати довше, ніж на 30 секунд, інакше фільтр переповниться.)
- 7 Пристрій сумісний з фільтром для води Electrolux PureAdvantage™. Якщо ви вирішили використовувати фільтр для води, рекомендується змінити фільтр після 60 циклів заварювання. Перш ніж використовувати новий фільтр, помістіть його у контейнер із чистою прохолодною водою та замочіть на 10 хвилин. Потім промийте фільтр проточною водою з-під крана протягом 10–15 секунд.

## ОЧИЩЕННЯ ТА ДОГЛЯД

- 8 Вимкніть прилад і від'єднайте шнур живлення. Протріть усі зовнішні поверхні вологою ганчіркою. Чашу для кави та кришку чаші можна мити в посудомийній машині. Не використовуйте їдкі чи абразивні мийні засоби та не занурюйте прилад у рідину!
- 9 Щоб очистити тримач фільтра, підніміть ручку та зніміть тримач фільтра. Щоб ретельно здійснити очищення клапана фільтра, кілька разів натисніть на нього під час полоскання. Тримач фільтра також можна мити в посудомийній машині.

## ВИДАЛЕННЯ НАКИПУ

- 10 Ми рекомендуємо здійснювати видалення накипу кожні 3 місяці. Використовуйте лише екологічно безпечний засіб для видалення накипу і завжди дотримуйтесь інструкцій виробника.
- Спочатку наповніть резервуар водою, а потім додайте засіб для видалення накипу (або наповніть водою та оцтом у співвідношенні 1:1).
  - Установіть чашу для кави із кришкою на нагрівальну плиту.
  - Щоби розпочати звичайний процес заварювання для видалення накипу, натисніть перемикач УВІМК./ВИМК.
  - Коли закінчиться розігрівання рідини для однієї чашки, вимкніть машину вручну.
  - Залиште остаток рідини у приладі на 15 хвилин.
  - Повторіть кроки з «с» до «е» 3–5 разів.
  - Запустіть процес заварювання, доки не закінчиться рідина.
  - Перед заварюванням кави заваріть очищену воду 2-3 рази
- 11 Ретельно промийте чашу для кави, кришку чаші та вставку фільтра під проточною водою. Активуйте протикапельний клапан кілька разів під час полоскання.

## Користуйтеся новим пристроєм Electrolux із задоволенням!

### УТИЛІЗАЦІЯ

Здавайте на повторну переробку матеріали, позначені символом . Викидайте упаковку у відповідні контейнери для її переробки. Зробіть свій внесок у захист довкілля і здоров'я людей та в переробку електричних та електронних приладів.



Не викидайте прилади, позначені символом  разом із побутовими відходами. Передайте продукт на місцеве підприємство для вторинної переробки або зверніться до місцевої влади.

Компанія Electrolux залишає за собою право без попередження змінювати виробу, інформацію та технічні характеристики.



3480-E-E3CM1-3ST-02-01-1022

Share more of our thinking at [www.electrolux.com](http://www.electrolux.com)

[electrolux.com/shop](http://electrolux.com/shop)



Electrolux Floor Care AB  
S:t Göransgatan 143  
S-105 45 Stockholm  
Sweden