



SJ-BB02DTXWF-EU

Fridge-freezers

- EE Kasutusjuhend
- LV Lietošanas Pamācība
- LT Naudojimo Instrukcija
- CZ Návod k Obsluze
- HU Használati Utasítás
- PL Przewodnik Uzywania
- SK Návod na Obsluhu
- BG Инструкции за Употреба
- RO Manual de Utilizare
- HR Upute za Uporabu
-

Sisukord

1. PEATÜKK: ÜLDHOIATUSED.....	2
2. PEATÜKK: TEIE SÜGAVKÜLMIKUGA KÜLMIK.....	6
3. PEATÜKK: SÜGAVKÜLMIKUGA KÜLMIKU KASUTAMINE	7
4. PEATÜKK: TOIDU HOIUSTAMISE JUHIS	10
5. PEATÜKK: UKSE AVAMISSUUNA MUUTMINE.....	11
6. PEATÜKK: TÕRGETE KÕRVALDAMINE	11
7. PEATÜKK: NÕUANDED ENERGIA KOKKUHOIDMISEKS	12

Teie sügavkülmikuga külmik vastab kehtivatele ohutusnõuetele. Vale kasutamine võib tuua kaasa kehavigastusi ja varalist kahju. Kahjustuste vältimiseks lugege käesolev juhend enne oma sügavkülmikuga külmiku esmakordset kasutamist hoolikalt läbi. Juhend sisaldab sügavkülmikuga külmiku paigaldamise, ohutuse, kasutamise ja hooldamise kohta olulist ohutusteavet. Hoidke juhend hilisemaks uuesti läbivaatamiseks alles.





TULEKAHJU

Hoiatus: Tuleohtlik / tuleohtlikud materjalid

1. PEATÜKK: ÜLDHOIATUSED

 **HOIATUS.** Hoidke sügavkülmikuga külmiku ventilatsioonivad takistustevabad.

 **HOIATUS.** Ärge kasutage sulamisprotsessi kiirendamiseks mehaanilisi seadmeid ega teisi vahendeid.

 **HOIATUS.** Ärge kasutage sügavkülmikuga külmiku sees teisi elektriseadmeid.

 **HOIATUS.** Ärge vigastage külmaaine vooluringi.

 **HOIATUS:** Seadme paigaldamisel veenduge, et toitejuhe ei jääks kuskile kinni ega saaks kahjustada.

 **HOIATUS:** Ärge jätke mitme pesaga pikendusjuhtmeid ega muid toiteallikaid seadme taha.

 **HOIATUS.** Kehavigastuste või antud seadme kahjustamise vältimiseks tuleb seade paigaldada kooskõlas tootja juhistelega.

 Selles sügavkülmikuga külmikus kasutatav väike kogus külmaainet on loodussõbralik R600a (isobuteen), mis on suletud tingimustes süütamisel põlev ja plahvatav.

* Külmikut transportides ja kohale asetades vältige jahutusgaasi vooluringi kahjustamast.

* Ärge hoiustage sügavkülmikuga külmiku läheduses mahuteid süttivate materjalidega, nagu pihustipurgid või tulekustutite täitepadrunid.

* Seade on mõeldud kasutamiseks kodumajapidamistes või teistes sarnastes rakendustes, nagu:

- töötajate kööginurgad kauplustes, kontorites ja teistes töökohtades;
- talumajades ja hotellide, motellide ja teiste eluruumide tüüpi keskkondades;
- hommikusöögi ja öömaja tüüpi keskkondades;
- toitlustamis- ja teistes sarnastes mitte jaemüügi rakendustes.

* Teie sügavkülmikuga külmik töötab 220-240 V, 50 Hz vooluvarustusega. Ärge kasutage mingit teist vooluvarustust.

1. PEATÜKK: ÜLDHOIATUSED

Enne sügavkülmikuga külmiku vooluvõrku ühendamist kontrollige, et andmeplaadil toodud teave (pinge ja ühendatud koormus) vastavad vooluvarustuse andmetele. Kahtluste korral pidage nõu kvalifitseeritud elektrikuga.)

- * Seda seadet võivad kasutada lapsed alates 8. eluaastast ja piiratud füüsiliste, sensorsete või vaimsete võimetega või kogemuste ja teadmisteta isikud, kui neid on juhendatud seadme ohutu kasutamise osas ja nad mõistavad kasutamiseiga seotud ohte. Lastel ei ole lubatud seadmega mängida. Lapsed ei tohi ilma järelevalveta seadet hooldada.
- * 3-8-aastased lapsed tohivad toiduaineid seadmesse panna ja neid sealt välja võtta. Lapsed ei tohiks seadet puhastada ega hooldada. Hoidke alla 3-aastased lapsed seadmest eemal. 3-8-aastased lapsed tohivad seadet kasutada ainult täiskasvanu järelevalve all. 8-14-aastased lapsed ja puudega isikud tohivad seadet kasutada ainult juhul, kui nad teevad seda nende ohutuse eest vastutava isiku järelevalve all või juhendamisel. Sügava puudega isikud ei tohiks seadet ilma järelevalveta kasutada.
- * Kahjustatud toitejuhe/-pistik võib põhjustada süttimist ja elektrilööki. Kahjustatud toitejuhe/-pistik tuleb välja vahetada; seda võivad teha ainult kvalifitseeritud töötajad.
- * See seade ei ole ette nähtud kasutamiseks kõrgusel üle 2000 m.

1. PEATÜKK: ÜLDHOIATUSED

Toidu riknemise vältimiseks järgige järgmiseid juhiseid:

- * Seadme ukse pikemaks ajaks lahti jätmisel võib temperatuur selle sees oluliselt tõusta.
- * Puhastage toiduainetega kokkupuutuvaid pindu ja äravooluavasid regulaarselt.
- * Hoidke toorest liha ja kala sobivates anumates, nii et need ei puutuks muude toiduainetega kokku ning et nende vedelik ei tilguks teistele toiduainetele.
- * Kahetärni sügavkülmutatud toiduainete sahtlid sobivad eelnevalt sügavkülmutatud toiduainete hoidmiseks, jäätise hoidmiseks või valmistamiseks ja jääkuubikute tegemiseks.
- * Ühe-, kahe- ja kolmetärni sahtlid ei sobi värskete toiduainete sügavkülmutamiseks.
- * Kui seadmesse pikemat aega toiduaineid ei panda, lülitage see välja, sulatage, puhastage, laske kuivada ja jätke seadme uks lahti, et seadmesse ei tekiks hallitust.

1. PEATÜKK: ÜLDHOOIATUSED

Utiliseerimine

- Kõik kasutatavad pakkematerjalid on keskkonnasõbralikud ja taaskäideldavad. Visake kõik pakkematerjalid ära keskkonda säästval viisil. Täpsemad üksikasjad saate oma kohaliku omavalitsusest.
- Kui seade tuleb ära visata, lõigake läbi seadme toitejuhe ning hävitage pistik ja toitejuhe. Lõhkuge ukسلukk, et vältida laste juhuslikku lõksu jäämist.
- 16 A pistikupesasse ühendatud ära lõigatud pistik on väga ohtlik. Veenduge, et ära lõigatud pistik visatakse turvaliselt ära.

Vana seadme utiliseerimine

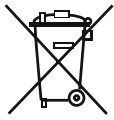

See tootel või pakendil olev sümbol näitab, et toodet ei tohi käsitseda tavalise olmeprügina. Selle asemel tuleb toode toimetada vastavasse elektri- ja elektroonikaseadmete jäätmete kogumiskohta. Materjalide taaskäitlemine aitab säästa loodusressursse. Selle toote utiliseerimise kohta täpsema teabe saamiseks võtke palun ühendust oma kohaliku omavalitsuse, jäätmekäitlusteavotte või kauplusega, kust te toote ostsite.

Küsi oma kohaliku omavalitsusest lisateavet taaskasutamise, ümberkäitlemise ja taastamise eesmärkidel WEEE utiliseerimise kohta.

Märkused.

- Lugege juhend enne seadme paigaldamist ja kasutamist läbi. Me ei kannu vastutust valesti kasutamise tõttu tekkinud kahjustuste eest.
- Järgige seadmel ja kasutusjuhendis toodud juhiseid ja hoidke juhend kindlas kohas alles, et seda tulevikus vajaduse korral uuesti läbi vaadata.
- See seade on valmistatud kodudes kasutamiseks ja seda võib kasutada ainult kodukeskkondades ja ettenähtud eesmärkidel. Seade ei sobi äriliseks või ühiskasutamiseks. Selline kasutamine muudab teie seadme garantii kehtetuks ja meie ettevõtte ei vastuta võimalike kahjude eest.
- Seade on valmistatud kodudes kasutamiseks ja see on sobib ainult toiduainete jahutamiseks / säilitamiseks. Seade ei ole sobiv äriliseks või ühiseks kasutamiseks ja/või toiduainetest erinevate ainete hoiustamiseks. Vastupidises olukorras ei ole meie ettevõtte vastutav tekkivate kahjude eest.



Ohutushoiatused

- Ärge ühendage oma sügavkülmikuga külmikut vooluvõrku pikendusjuhtme abil.
- Ärge kasutage pistiku üleminekuid.
- Kahjustatud toitejuhe / -pistik võib põhjustada süttimist või anda teile elektrilöögi. Kahjustatud toitejuhe / -pistik tuleb välja vahetada, mida võib teostada ainult kvalifitseeritud tehnik.
- Toitejuhet ei tohi tugevalt painutada.
- Ärge puudutage toitejuhet / -pistikut märgade kätega, kuna see võib põhjustada lühise ja elektrilöögi.
- Ärge pange klaaspudeleid või joogipurke sügavkülmikusse. Pudelid või purgid võivad plahvatada.
- Sügavkülmikust jääd võttes ärge jääd puudutage – jää võib põhjustada külmapõletusi ja/või lõikehaavu.
- Ärge võtke sügavkülmikust asju märgade või niiskete kätega. See võib põhjustada nahamarrastusi või külmapõletusi.
- Ärge külmutage uuesti kord juba sulanud toitu.

Paigaldusteave

Enne oma sügavkülmikuga külmiku lahtipakkimist ja kohale liigutamist leidke natuke aega ja tutvuge järgnevate punktidega.

- Paigutage seade eemale otsesest päikesevalgusest ja kuumusallikatest, näiteks radiaatorist.
- Seade peab asuma vähemalt 50 cm kaugusel ahjustest ja gaasiahjustest ning vähemalt 5 cm kaugusel elektriahjustest.
- Ärge jätke sügavkülmikuga külmikut niiskuse või vihma kätte.
- Paigutage sügavkülmikuga külmik vähemalt 20 mm kaugusele teistest sügavkülmikutest.
- Seadme kohal peab olema vähemalt 150 mm vaba ruumi. Ärge pange midagi seadme peale.
- Ohutu kasutamise jaoks on oluline, sügavkülmikuga külmik oleks turvaline ja tasakaalus. Seadme loodi viimiseks kasutatakse reguleeritavaid tugijalgu. Enne toiduainete seadmesse asetamist peab külmik olema kindlasti loodi viidud.
- Soovitame enne kasutamist pühkida kõiki riuleid ja aluseid lapiga, mida on niisutatud vees, kuhu on segatud teelusikatäis söögisoodat. Pärast puhastamist loputage sooja veega ja kuivatage.
- Kasutage paigaldamisel plastist kaugusjuhikuid, mille leiata seadme tagaküljelt. Pöörake 90 kraadi (nagu joonisel näidatud). Sellisel ei puudu kondensaator vastu seina.
- Külmiku tuleb paigutada vastu seina sellisel, et seadme ja seina vahele ei jää rohkem kui 75 mm vaba ruumi.

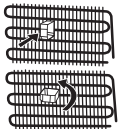

Enne külmiku kasutamist



- Enne sügavkülmikuga külmiku kasutamise hakkamist kontrollige, et seadmel ei oleks nähtavaid kahjustusi. Ärge paigaldage ega kasutage sügavkülmikuga külmikut, kui see on kahjustatud
- Sügavkülmikuga külmikut esmakordselt kasutades laske sel seista püstises asendis vähemalt 3 tundi enne kui seadme vooluvõrku ühendate. See tagab tõhusa töötamise ja hoiab ära kompressor kahjustumise.
- Sügavkülmikuga külmikut esmakordselt kasutades, võite panna tähele kergelt lõhna. Tegemist on täiesti normaalse nähtusega ja see hajub peatselt, kui külmik hakkab jahtuma.

2. PEATÜKK: TEIE SÜGAVKÜLMIKUGA KÜLMIK

See seade ei ole mõeldud kasutamiseks sisseehitatud seadmena.

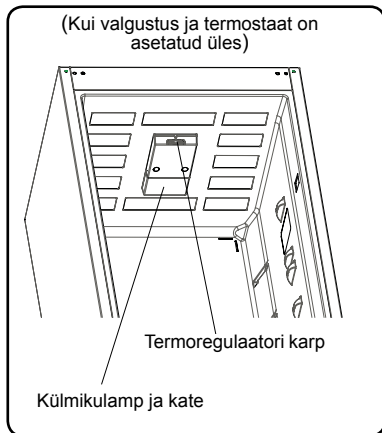
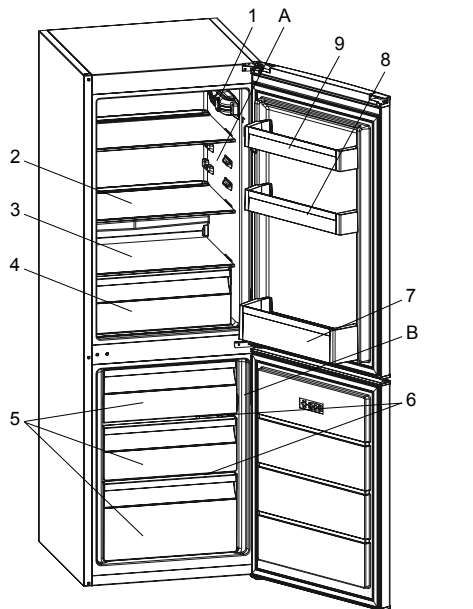

Selle üldinformatiivse joonise koostamise mõte on näidata seadme erinevaid osi ja tarvikuid. Seadme konkreetsel mudelil võivad osad olla erinevad.

- A. Külmkamber
- B. Sügavkülmkamber

- 1) Termoregulaatori karp (Kui valgustus ja termostaat on asetatud küljele)
- 2) Külmkambreriid
- 3) Puu- ja köögivilja hoidmise karbi kaas
- 4) Köögi- ja puuvilja hoidmise karbid
- 5) Sügavkülmiku sahtel
- 6) Sügavkülmiku klaasist riiulid
- 7) Alumine riiul
- 8) Reguleeritav ukseriid (Adapti-Lift)* / Ukse ülemine riiul
- 9) Ukse ülemine riiul
- 10) Munakarp
- 11) Jääkuubikute valmistamise vormid
- 12) Plastikust kraabits*

* Osadel mudelitel

Üldised märkused

Värske toidu kamber (külmik): Energiakasutus on kõige tõhusam siis, kui sahtlid paigutatakse seadme alumisesse osasse ja riiulid jaotatakse ühtlaselt. Seevastu uksekorvide asukoht ei mõjuta energiakulu.

Sügavkülmkamber (sügavkülmik): Energiakasutus on kõige tõhusam siis, kui sahtlite ja korvide asetused jäävad selliseks nagu see algselt oli.

3. PEATÜKK: SÜGAVKÜLMIKUGA KÜLMIKU KASUTAMINE

Teave NanoFrost tehnoloogia kohta

Tänu seadet ümbritsevale aurustile pakub NanoFrost tehnoloogia tõhusamat jahutust, paindlikumat hoiuruumi ja nõuab vähem käitsi sulatamist.

Termoregulaatori nupu asend

Termostaat reguleerib automaatselt külmkapi sisetemperatuuri. Keerates nuppu asenditest 1 kuni 5, saavutate järjest külmema temperatuuri.

Kui valgustus ja termostaat on asetatud üles

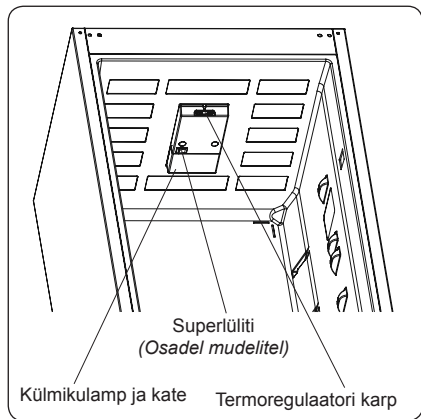

Kui valgustus ja termostaat on asetatud küljele

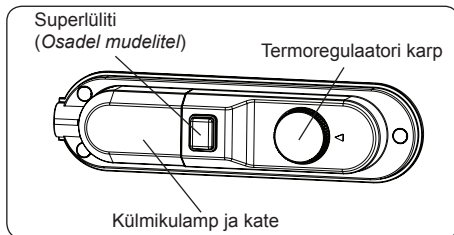

Sügavkülmiku & Külmiku termostaadi seaded

- 1 – 2 : Toiduainete lühiajaliseks säilitamiseks külmikus, võite seada nupu miinimum ja keskmise asendi vahemikku (1-3).
- 3 – 4 : Toiduainete pikemaajaliseks säilitamiseks külmikus, võite seada nupu keskmise asendisse (3-4).
- 5 : Värke toidu külmutamiseks. Seade töötab kauem. Peale piisavalt külmade tingimuste saavutamist, keerake kontrollnupp tavalisse asendisse.

Superkülmutus: Seda lülitit kasutatakse superkülmutuse lülitina. Maksimaalse külmutusvõimsuse saavutamiseks lülitage see lülitit sisse 24 tundi enne värsket toidu paigutamist. Pärast värsket toidu paigutamist sügavkülmikusse piisab enamasti 24 tundi ON asendis hoidmisest. Energia säästmiseks lülitage lülitit välja, kui värsket toidu paigutamisest on 24 tundi möödas.

Temperatuuri reguleerimistega seotud hoiatused

- Külmiku kasutamine madalama kui 10 °C temperatuuriga keskkondades ei ole soovitatav.
- Temperatuuri tuleks seadistada vastavalt ukse avamise sagedusele ja külmikus hoitavale toidukogusele.
- Oodake kuni seadistus on mõjuma hakanud, enne kui seadistust uuesti muutama hakkate.
- Külmikul tuleks lasta töötada 24 tundi järjest pärast esimest vooluvõrku ühendamist, et tagada seadme täielik mahajahtumine. Ärge avage selle perioodi jooksul külmiku ukse ega pange sinna toiduaineid.
- Seadmel on 5-minutilise viivitusfunktsioon, et vältida kompressori kahjustamist seadme uuesti vooluvõrku ühendamisel või voolukatkestuse korral. 5 minuti möödudes hakkab teie külmik normaalselt töötama.
- Teie külmik on mõeldud töötama infosildil märgitud klimaklassile ettenähtud temperatuurivahemikus. Jahutusefektiivsuse tagamiseks ei soovita me kasutada külmikut väljaspool seadmele määratud temperatuuripiire.
- See seade on ettenähtud kasutamiseks ümbritseva temperatuuri vahemikus 10 °C - 38 °C.

Kliimaklass ja tähendus:

T (troopiline): See külmutusseade on mõeldud kasutamiseks ümbritseva õhu temperatuurivahemikus 16 °C kuni 43 °C.

ST (lähistroopiline): See külmutusseade on mõeldud kasutamiseks ümbritseva õhu temperatuurivahemikus 16 °C kuni 38 °C.

N (mõõdukas): See külmutusseade on mõeldud kasutamiseks ümbritseva õhu temperatuurivahemikus 16 °C kuni 32 °C.

SN (laiendatud mõõdukas): See külmutusseade on mõeldud kasutamiseks ümbritseva õhu temperatuurivahemikus 10 °C kuni 32 °C.

Temperatuurinäidik

Külmiku seadistamise hõlbustamiseks oleme paigutanud selle kõige külmemasse piirkonda temperatuurinäidiku.

Toidu paremini külmikus säilitamiseks, seda eriti kõige külmemas piirkonnas, jälgige, et temperatuurinäidikule oleks kuvatud „OK”. Kui kirjet „OK” ei kuvata, tähendab see, et temperatuur ei ole õigesti seadistatud.

Kuna kirje „OK” on kuvatud mustade numbritega, on temperatuurinäidikaatori halva valgustuse korral seda raske märgata. Näidu nägemiseks on vajalik piisava valgustuse olemasolu.

Iga kord, kui termostaadiga on temperatuuri muudetud, tuleb enne jätkamist oodata, kuni temperatuur seadme sees on uuele seadele vastavalt stabiliseerunud. Muutke termostaadi seadet juba varakult ja oodake vähemalt 12 tundi enne kui olukorda uuesti kontrollite ja vajaduse korral seadet muudate.



3. PEATÜKK: SÜGAVKÜLMIKUGA KÜLMIKU KASUTAMINE

MÄRKUS. Kui ust on korduvalt avatud (või kaua lahti hoitud) või pärast värske toidu seadmesse asetamist on täiesti normaalne, et temperatuuri seade näidikule ei ilmu kirjet „OK“. Tavatu jääkristallide kogunemine (seadme seinte alumistele osadele) külmikusektsioonile või aurustile (ülekoormatud seade, kõrge toatemperatuur, ukse sage avamine), valige termostaadil vähem külm seade kuni on saavutatud uuesti kompressori sobiv töötamise/puhkamise vahekorde.

Toidu paigutamine külmiku kõige külmemasse piirkonda.



Toit säilib kõige paremini, kui paigutate sellel kõige sobivasse jahutuspiirkonda. Kõige külmem ala asub just kõõgiviljasahtli kohal.

Järgmine sümbol tähistab teie külmiku kõige külmemat piirkonda.

Selleks, et selles piirkonnas valitseks madal temperatuur, peab riul asetsema sümboliga samal tasapinnal, nagu on näha ka jooniselt.

Kõige külmema ala ülemine piir on tähistatud kleebise alumise osaga (noole ots). Kõige külmema ala ülemine riul peab asetsema noole otsaga samal kõrgusel. Kõige külmem ala jääb sellest tasandist madalamale.

Kuna need riulid on eemaldatavad, jälgige, et need asuksid selle piirkonna temperatuuri tagamiseks alati kleebistega märgistatud tsoonipiiridega samal tasemel.

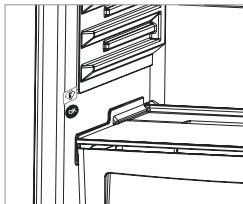

Tarvikud

Jääalus

- Täitke jääalus veega ja asetage see sügavkülmkambrisse.
- Kui vesi on muutunud täielikult jääks, saate painutada jääalust ja kasutada jääkuubikuid.

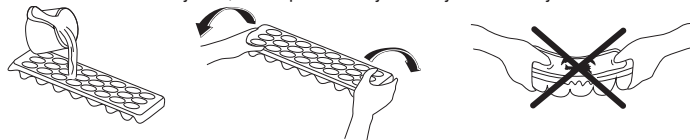

Adapti-Lift ukseriul (*Osadel mudelitel*)

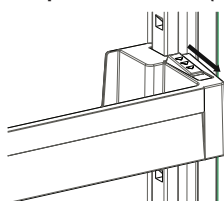

joonis 1

Adapti-Lift võimaldab kuut erinevat kõrguse reguleerimist teie vajalike hoiualade loomise jaoks.

Adapti-Lift positsiooni muutmiseks hoidke riuli alumist osa ja tõmmake ukseriuli küljel olevaid nuppe noolega näidatud suunas. (joonis 1)

Asetage ukseriul seda üles ja alla liigutades vajalikule kõrgusele.

Kui olete ukseriuli vajaliku kõrguse saavutanud, vabastage ukseriuli küljel olevad nupud (joonis 2). Enne ukseriulist lahti laskmist liigutage seda üles ja alla ning veenduge, et see on fikseeritud.

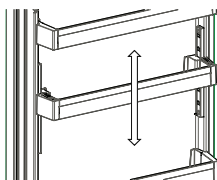

joonis 2

Märkus: Enne liikuvale ukseriulile raskuste asetamist tuleb riuli põhja toetades seda hoida. Vastasel juhul võib riul raskuse tõttu siinidelt kukkuda. Seega võib tekkida kahju ukseriulile või siinidele.

Adapti-Shelf (*Osadel mudelitel*)

Adapti-Shelf (Reguleeritava klaasriuli) mehhanism pakub ühe lihtsa liigutuse abil suuremat hoiustamisruumi.

- Klaasriuli katmiseks suruge seda. (joonis 1)
- Tekkivasse lisaruumi võite panna toiduaineid nagu soovite. (joonis 2)
- Riuli tagasi algasendisse viimiseks tõmmake seda enda suunas. (joonis 1)

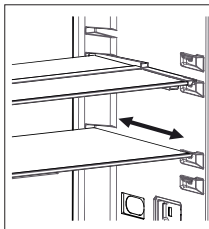

joonis 1



joonis 2

3. PEATÜKK: SÜGAVKÜLMIKUGA KÜLMIKU KASUTAMINE

Niiskuskontroller (*Osadel mudelitel*)

Suletud asendis niiskuskontroller võimaldab värsked köögi- ja puuviljad kauem säilitada.

Kui köögiviljakast on täiesti täis, tuleb kasti ees asuv värskuse skaala lahti teha. Sellisel moel juhitakse õhku ja niiskust köögiviljakastis ning pikendatakse säilivusaega.

Kui näete klaasriiulil kondensaati, tuleb niiskuskontrolli seada avatud asendisse.

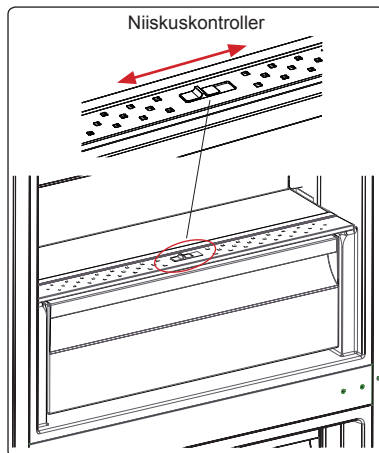

Tarvikuteseksiooni väljanägemine ja tekstikirjeldused võivad erineda sõltuvalt teie konkreetsest mudelist.

Puhastamine

- **Enne puhastamise algust tuleb külmik kindlasti vooluvõrgust lahti ühendada.**
- Ärge peske oma külmikut sellesse vett valades.
- Võite pühkida sise- ja välispindu pehme lapiga või švammiga, mida on niisutatud soojas seebivees.
- Eemaldage eraldi detailid ja peske neid seebiveega. Ärge peske nõudepesumasinas.
- Ärge kasutage puhastamiseks kergsüttivaid, plahvatusohtlikke või söövitavaid materjale, nagu lahusteid, gaase ja happeid.
- Vähemalt kord aastas tuleb kondensaatorit harjaga puhastada, et vähendada seadme energiakulu ja suurendada tootlikkust.

Puhastamise ajal peab külmik olema kindlasti vooluvõrgust lahti ühendatud!

Külmkamber

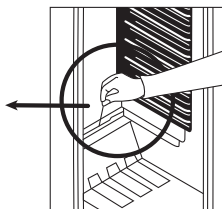
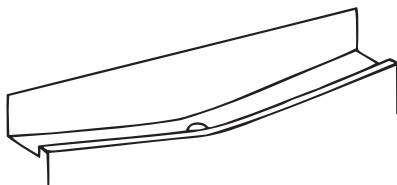

- Külmkambriga sulatamine toimub automaatselt; sulanud vesi satub vee aurustamise alusele ja aurustatakse.
- Vee kogunemise vältimiseks külmkambriga alumises osas peab vee äravooluava perioodiliselt puhastama.
- Vee äravoolukanali puhastamiseks valage sellesse pool klaasi vett.

Sügavkülmkamber

- Sügavkülmiku riuleid kattev jää tuleb aeg ajalt eemaldada.
- Ärge kasutage selleks teravaid metall esemeid. Need võivad mõjutada külmikutsirkulatsiooni ja kahjustada seadeid. Kasutage kaasas olevat plastik kraabitsat.
- Kui riulitel on rohkem kui 5 mm jääd, tuleb teostada sulatamine.
- Enne sulatamist paigutage külmutatud ajalehtedesse pakitud toit jahedasse kohta ja püüdke võimalikult kaua säilitada nende temperatuuri.
- Sulatamise kiirendamiseks pange külmikusse mõned anumad sooja veega.
- Kuivatage külmiku sisemus käsna või puhta lapiga.
- Kui seade on sulatatud, pange toit külmikusse ja püüdke see ära tarvitada võimalikult lühikese aja jooksul.

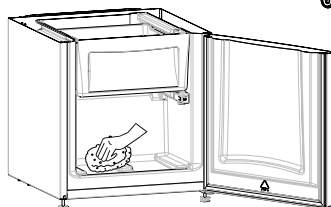

LED-valgusti vahetamine (kui valgustust pakub LED-riba)

Kui teie külmikul on LED-valgusti, võtke ühendust Sharpi esindajaga, kuna selliseid valgusteid võivad vahetada ainult kvalifitseeritud tehnikud.

4. PEATÜKK: TOIDU HOIUSTAMISE JUHIS

Külmik

- Jää tekkimise vähendamiseks ärge pange külmikusse vedelikke avatud mahutites.
- Laske soojal või kuimal toidul enne hoiustamist maha jahtuda. See aitab vähendada voolu tarbimust.
- Jää tekkimise vältimiseks jälgige, et ükski hoiustatud toiduaine ei puutuks vastu seadme tagaseina.
- Külmiku kõige külmem ala on seadme allosas. Soovitame hoiustada sellel alal toiduaineid, mis võivad kiirelt rikneda, näiteks kala, valmistoite, küpsetisi või piimatoteid. Kõige soojem piirkond on uste ülemisel riiulil. Soovitame hoida seal juust või võid.
- Normaalse teottingimuste tagamiseks piisab, kui reguleerida teie külmiku temperatuuriseade temperatuurile +4 °C.
- Külmkambriga temperatuur peaks olema vahemikus 0-8 °C, temperatuuril alla 0 °C hoitavad värsked toidud lähevad jäässe ja mädanevad, temperatuuril üle 8 °C tõuseb bakterisisaldus ning toidud riknevad.
- Ärge pange kuumu toitu kohe külmkappi, oodake kuni see maha jahtub. Kuumad toidud riknevad teie külmiku temperatuuri ning põhjustavad toidumürgitust ja toidu tarbetut riknemist.
- Liha, kala, jms tuleks hoida toidu jahutuskambris ning kõõgiljajade hoidmiseks peaks kasutama kõõgiljajashahtlit (kui see on olemas).
- Ristsaastumise vältimiseks ärge säilitage lihatooteid puuviljade juures.
- Toidud tuleks külmikusse panna suletud anumates või kaetuna, et vältida niiskuse ja lõhnade tekkimist.

Järgnev tabel annab kiire ülevaate, kuidas saab peamisi toidugruppe tõhusalt teie tavakülmikus säilitada.

Toit	Säilitusaeg	Koht
Puu- ja kõõgiljad	1 nädal	Lahtiselt kõõgiljahoidjas
Kala ja liha	2-3 päeva	Mähitult klaasriiulil
Värsked juust	3-4 päeva	Ülemine ukseriul
Või ja margariin	1 nädal	Ülemine ukseriul
Pudelid, jogurt ja piim	Vt pakendit	Ülemine ukseriul
Munad	1 kuu	Munahoidjas

Sügavkülmik

- Sügavkülmikamber on ette nähtud külmutatud toiduainete säilitamiseks ja jääkuubikute valmistamiseks.
- Hoolditsege, et külmutatavad toiduained ei puutuks vastu kambriga seinu.
- Hoolditsege, et juba külmutatud toiduained ei puutuks kokku külmutatavate toiduainetega. Vastasel juhul võivad külmutatud toiduained üles sulada.
- Enne värskete toiduainete külmutamist (näiteks liha, kala jne) jaotage need korraga äratarvitavateks portsjoniteks.
- Sügavkülmkambriga sulatamise ajaks tõstke külmutatud toiduained külmkambrisse. Tarvitage toiduained ära võimalikult kiiresti.
- Keelatud on panna külmkambrisse kuuma toiduaineid. Vastasel juhul võivad külmutatud toiduained üles sulada.
- Külmutatud toiduainete säilitamisel pidage alati kinni toiduainete pakendil toodud soovistest. Kui toiduaine pakendil pole mingit informatsiooni, ärge säilitage toiduainet kauem kui 3 kuud ostukuupäevast arvates.
- Külmutatud toiduaineid ostes veenduge, et toiduainet säilitati sobival temperatuuril ja selle pakend on vigastusteta.
- Külmutatud toiduained peab pärast ostmist võimalikult kiiresti sügavkülmkambrisse panema.
- Kui külmutatud toiduaine pakend on niiske või ebatavaliselt punnis, tähendab toiduainet on säilitatud mittesobival temperatuuril, mille tagajärjel see on hakanud riknema.
- Külmutatud toiduainete säilitamiseks sõltub keskkonnamperatuurist, termoregulaatori nupu asendist, sügavkülmkambriga ukse avamise sagedusest, toiduaine liigist ning sellest, kui kiiresti ostate toiduaine pandi sügavkülmkambrisse. Pidage alati kinni külmutatud toiduainete pakendil toodud soovistest. Keelatud on külmutatud toiduainete säilitamine üle pakendil näidatud kuupäeva.
- Pidage meeles, et äsja suletud sügavkülmkambriga ukse ei avane kergesti. See on tavaline nähtus. Tasakaalu saavutamisel avaneb uks kergesti.

Tähtis märkus.

- *Külmutatud toiduaineid tuleb sulatamise järel valmistada värsketele toidule sarnaselt. Kui neid sulatamise järel ei valmistata, ei tohi neid MITTE MINGIL JUHUL uuesti külmutada.*
- Valmistatud toitude leiduvad osad maitseained (aniis, basiilik, kress, võrtsisegud, ingver, küüsaug, sibul, sinep, tüümian, majoraan, must pipar jms) muutuvad ja omandavad tugevama maitse, kui neid on pika aja vältel säilitatud. Seetõttu lisage külmutada kavandatud toitudele ainult vähe maitseaineid või siis lisage maitseained alles pärast toidu sulamist.
- Toidu säilitamisaeg sõltub kasutatud õlist. Sobivad õlid on margariin, vasikarasv, oliiviõli ja või ning mittesobivad on pähkliõli ja searasv.

4. PEATÜKK: TOIDU HOIUSTAMISE JUHIS

Toit	Olek	Säilitusaeg (kuud)	Sulamisaeg toatemperatuuril (tunnid)
Loomalihalõigud	Portsjoniteks lõigatud	6-10	1-2 või kuni on täielikult sulanud
Lammas	Portsjoniteks lõigatud	6-8	1-2 või kuni on täielikult sulanud
Hakkliha	Pakendatud sobivatesse kogustesse	1-3	2-3 või kuni on täielikult sulanud
Vorst	Peab olema pakendatud	1-2	Kuni on täielikult sulanud
Kana ja kalkun	Pakendatud sobivatesse kogustesse	1-2	10-12 või kuni on täielikult sulanud
Mageveekala (näiteks forell)	Seest korralikult puhastatud ja roogitud. Pestud ja kuivatatud. Vajaduse korral on pea ja sala ära lõigatud.	2	Kuni on täielikult sulanud
Lahja kala (näiteks huntahven)		4-8	Kuni on täielikult sulanud
Rasvane kala (näiteks makrell)		2-4	Kuni on täielikult sulanud
Herned	Kestaga ja pestud	12	Võib kasutada külmutatud.

HOIATUS. Ärge külmutage uuesti kord juba sulanud toitu. See võib olla tervisele ohtlik.

5. PEATÜKK: UKSE AVAMISSUUNA MUUTMINE

Ukse ümberpaigutamine

- Ukse ümberpaigutamise võimalikkus sõltub teie sügavkülmikuga külmiku mudelist.
- Ümberpaigutamine ei ole võimalik, kui käepidemed on kinnitatud seadme esiküljele.
- Kui teie mudelil käepidemed puuduvad, on üksi võimalik ümber paigutada, kuid seda peavad tegema vastavad tehnikud. Võtke ühendust Sharpi klienditeenindusega.

6. PEATÜKK: TÕRGETE KÕRVALDAMINE

Kui külmiku töös tekivad häired, lugege enne tehnohooldeskeskusesse pöördumist läbi allpool toodud informatsioon. Mõningad häired võite kõrvaldada iseseisvalt.

Külmik ei tööta. Kontrollige, kas:

- Kas on voolukatkestus?
- Kas pistik on korralikult pistikupesasse ühendatud?
- Kas pistikupesa kaitse või peakaitse on rakendunud?
- Kas pistikupesa ei ole töökorras? Selle kontrollimiseks ühendage külmik mõnda töötavasse pistikupesasse.

Külmatootluse tase ei rahulda (põleb punane kontroll-lamp). Kontrollige, kas:

- Külmikusse pole pandud liiga palju toiduaineid.
- Külmkambri uks on korralikult suletud.
- Kondensaator pole kaetud paksu tolmukihiga.
- Külmiku ja seinte vahele on jäetud nõutavad vahed.

Kõrvalised helid seadme töötamise ajal

Mõnda aega pärast kompressori väljalülitumist võib külmutussüsteemi torustikus kuulda ringleva gaasi mullitamise helisid. See pole rike. Kui seade teeb teistsuguseid helisid, kontrollige:

- Kas on tagatud korralik ventilatsioon.
- Kas mingi ese ei puutu vastu seadme tagaseina.
- Kas külmikule pole asetatud kõrvalisi esemeid, mis vibreerides tekitavad kõrvalisi helisid.

Külmkambri põhjal on vett. Kontrollige, kas:

Vee äravooluava pole ummistunud. Puhastage vee äravooluava (toru) sobiva vahendiga.

6. PEATÜKK: TÕRGETE KÕRVALDAMINE

Tähtsad märkused

- Kompressori termokaitse rakendub ootamatu voolukatkestuse või seadme pistiku pesast väljatõmbamisel, kuna jahutussüsteemi gaas ei ole stabiliseerunud. Tegemist on normaalse nähtusega ning külmik käivitub uuesti 4 või 5 minuti möödumisel.
- Külmiku jahutusseade on peidetud tagaseina sisse. Seetõttu võivad määratud ajavahemike järel ilmuda külmiku tagapinnale veepisid või jää. Tegemist on normaalse nähtusega. Sulatamist ei ole vaja teostada, kui pole justtekinud paksu jääkihti.
- Kui te ei plaani oma külmikut pika aja vältel kasutada (näiteks suvepuhkuse ajal), eraldage seade vooluvõrgust. Puhastage külmik puhastamise jaotises toodud juhiste alusel ja jätke ebameeldivate lõhnade tekkimise vältimiseks seadme uks avatuks.
- Teie ostetud seade on ettenähtud kodu tüüpi kasutamiseks ja seda võib kasutada ainult kodus ja seadmele ettenähtud otstarbel. Seade ei sobi äriks või ühiskasutamiseks. Kui tarbija ei kasutata seadet neist nõuetest kinni pidades, ei ole seadme tootja ega edasimüüja vastutavad garantiiperioodil ette tulla võivate rikete ja remontimisvajaduste eest.
- Kui probleem püsib ka pärast kõikide eelmainitud juhiste järgimist, pidage nõu ametliku hooldusteenusepakkujaga.

7. PEATÜKK: NÕUANDED ENERGIA KOKKUHOIDMISEKS

1. Laske toiduainetel enne külmikusse panemist alati maha jahtuda.
2. Sulatage toit külmikus, see aitab energiat kokku hoida.
3. Teie seadme energiatarve on määratud ilma sahtliteta ja täielikult täis külmutuskambri korral.
4. Energia säästmiseks ärge kasutage mahupiiri ja ukse vahelist mahtu laadimisiirini. Laadimisiirini kasutatakse ka energiatarbe deklareerimisel.

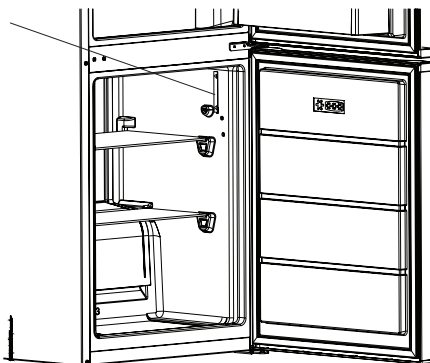

Satura rādītājs

1. NODAĻA. VISPĀRĪGI BRĪDINĀJUMI	14
2. NODAĻA. LEDUSSKAPIS AR SALDĒTAVU	18
3. NODAĻA. LEDUSSKAPJA AR SALDĒTAVU LIETOŠANA	19
4. NODAĻA. NORĀDES PAR PĀRTIKAS UZGLABĀŠANU	22
5. NODAĻA. DURVJU ATVĒRŠANAS VIRZIENA MAIŅA	23
6. NODAĻA. PROBLĒMU NOVĒRŠANA	23
7. NODAĻA. PADOMI PAR ENERĢIJAS TAUPIŠANU	24

legādātais ledusskapis ar saldētavu atbilst pašlaik spēkā esošajām drošības prasībām. Nepareiza lietošana var radīt traumas un īpašuma bojājumus. Lai neradītu bojājumus, pirms ledusskapja ar saldētavu pirmās lietošanas reizes rūpīgi izlasiet šīs lietotāja rokasgrāmatas saturu. Tā ietver svarīgu ledusskapja ar saldētavu drošības informāciju par uzstādīšanu, drošību, lietošanu un tehnisko apkopi. Saglabājiet šo rokasgrāmatu turpmākai uzziņai.



UGUNS

Brīdinājums! Pastāv aizdegšanās risks /
viegli uzliesmojoši materiāli

1. NODAĻA. VISPĀRĪGI BRĪDINĀJUMI

 **BRĪDINĀJUMS.** Neaizsedziet ledusskapja ar saldētavu ventilācijas atveres.

 **BRĪDINĀJUMS.** Nelietojiet mehāniskas ierīces vai cita veida iekārtas, lai paātrinātu atkausēšanas procesu.

 **BRĪDINĀJUMS.** Ledusskapja ar saldētavu iekšpusē nelietojiet citas elektriskās ierīces.

 **BRĪDINĀJUMS.** Nebojājiet dzesētāja kontūru.

 **BRĪDINĀJUMS:** Novietojot ierīci, pārliedzinieties, vai elektrības vads nav iesprostots vai bojāts.

 **BRĪDINĀJUMS:** Nenovietojiet vairākas portatīvās ligzdas vai portatīvos barošanas blokus ierīces aizmugurē.

 **BRĪDINĀJUMS.** Lai neradītu traumas un bojājumus, šī ierīce ir jāuzstāda atbilstoši ražotāja norādījumiem.

 Šajā ledusskapī ar saldētavu izmantotais dzesētāja nelielais daudzums ir videi draudzīgs R600a (izobutāns) un ir uzliesmojošs un sprādzienbīstams, ja tiek aizdedzināts slēgtā telpā.

* Pārņēsājot un novietojot ledusskapi, nesabojājiet dzesētāja gāzes kontūru.

* Ledusskapja ar saldētavu tuvumā neuzglabājat nekāda veida tvertnes ar uzliesmojošiem materiāliem, piemēram, aerosola balonus vai ugunsdzēsības aparātu uzpildes tvertnes.

* Šī ierīce ir paredzēta lietošanai mājāsaimniecībā un līdzīgās vietās:, piemēram:

- darbnīcu, biroju un citu darba telpu personāla virtuvēs;
- brīvdienu mājās un viesnīcās, moteļos un citās apdzīvotās vietās klientu lietošanai;
- gultasvietas un brokastu tipa vietās;
- sabiedriskās ēdināšanas un līdzīga veida nekomerciālās telpās.

1. NODAĻA. VISPĀRĪGI BRĪDINĀJUMI

- * Ledusskapja ar saldētavu lietošanai ir nepieciešama 220 – 240 V, 50 Hz strāvas padeve. Nelietojiet cita veida strāvas padevi. Pirms ledusskapja ar saldētavu pievienošanas pārliecinieties, vai informācija uz tehnisko datu plāksnītes (spriegums un pievienotā noslodze) atbilst strāvas padeves tīkla datiem. Ja rodas šaubas, sazinieties ar kvalificētu elektriķi.
- * Bērni, kuri ir jaunāki par 8 gadiem, un cilvēki ar fiziskiem, kustību vai garīgiem traucējumiem vai cilvēki bez pieredzes un zināšanām šo ierīci drīkst lietot tikai citu personu uzraudzībā vai tad, ja ir sniegti norādījumi par drošu ierīces lietošanu un tie izprot saistīto apdraudējumu. Bērni nedrīkst spēlēties ar ierīci. Tīrīšanu un tehnisko apkopi nedrīkst veikt bērni bez uzraudzības.
- * Bērni vecumā no 3 līdz 8 gadiem drīkst ievietot un izņemt produktus no dzesēšanas ierīcēm. Nav paredzēts, ka bērni veic ierīces tīrīšanu vai apkopi. Nav paredzēts, ka ļoti mazi bērni (0–3 gadu vecumā) lieto ierīces. Uzskatāms, ka mazi bērni (3–8 gadu vecumā) ierīci nevar lietot droši, ja netiek pastāvīgi uzraudzīti. Vecāki bērni (8–14 gadu vecumā) un mazāk aizsargātas personas ierīci var droši lietot ierīci tad, ja viņiem nodrošināta atbilstoša uzraudzība vai viņi ir apmācīti šo ierīci lietot. Uzskatāms, ka stipri mazāk aizsargātas personas nevar lietot ierīces droši, ja vien netiek nepārtraukti uzraudzītas.
- * Bojāts strāvas vads/kontaktdakša var radīt aizdegšanos vai elektrošoku. Bojātās daļas ir jānomaina. To drīkst darīt tikai kvalificēta persona.
- * Šī iekārta nav paredzēta izmantošanai augstumā, kas pārsniedz 2000 m.

1. NODAĻA. VISPĀRĪGI BRĪDINĀJUMI

Lai izvairītos no ēdiena sabojāšanās, lūdzu, ņemiet vērā šos norādījumus:

- * Atverot durvis uz ilgu laiku, ierīces nodalījumos var ievērojami paaugstināties temperatūra.
- * Regulāri notīriet virsmas, kuras saskaras ar ēdienu, un aizsniedzamās notekas sistēmas daļas.
- * Jēlu gaļu un zivis glabājiet ledusskapī piemērotos traukos, lai tā nesaskartos ar citiem ēdieniem un nekas uz tiem neuzpilētu.
- * Saldētā ēdiena nodalījumi ar divām zvaigznītēm ir piemēroti iepriekš sasaldēta ēdiena glabāšanai, saldējuma glabāšanai vai pagatavošanai un ledus gabaliņu pagatavošanai.
- * Nodalījumi ar vienu, divām vai trīs zvaigznītēm nav piemēroti svaiga ēdiena sasaldēšanai.
- * Ja dzesēšanas iekārtu ilgu laiku atstāj tukšu, tā jāizslēdz, jāatļaidina, jāiztīra, jāizžāvē, un jāatstāj tās durvis vaļā, lai ierīcē neveidotos pelējums.

1. NODAĻA. VISPĀRĪGI BRĪDINĀJUMI

Likvidēšana

- Visi lietotie iepakojumi un materiāli ir videi draudzīgi un pārstrādājami. Visus iepakojumus likvidējiet videi draudzīgā veidā. Lai uzzinātu vairāk, sazinieties ar vietējo varas iestādi.
- Kad ierīce tiek nodota metāllūžņos, nogrieziet strāvas vadu un likvidējiet kontaktdakšu un vadu. Atslēdziet durvju aizbīdni, lai novērstu bērnu iesprūšanu tajā.
- Nogriezta kontaktdakša, kas tiek pievienota 16 ampēru strāvas padeves kontaktlīdžai, var radīt nopietnu drošības apdraudējumu (elektrošoku). Pārlicinieties, vai nogriezta kontaktdakša tiek likvidēta drošā veidā.

Nolietotās ierīces likvidēšana



Šis simbols uz izstrādājuma vai iepakojuma norāda, ka izstrādājumu nedrīkst izmest sadzīves atkritumos. Tā vietā tas ir jānogādā elektrisko un elektronisko ierīču savākšanas un pārstrādes vietā. Materiālu pārstrāde palīdz taupīt dabas resursus. Lai uzzinātu papildinformāciju par šī izstrādājuma pārstrādi, sazinieties ar vietējo varas iestādi, mājaisaimniecības atkritumu savākšanas uzņēmumu vai veikalu, kura ierīce tika iegādāta.

Lai iegūtu informāciju par elektrisko un elektronisko ierīču likvidēšanu, to atkārtoti lietojot, pārstrādājot un atjaunojot, sazinieties ar vietējo varas iestādes.

Piezīmes.

- Pirms ierīces uzstādīšanas un lietošanas rūpīgi izlasiet lietošanas rokasgrāmatas saturu. Mēs neuzņemamies atbildību par bojājumiem, kas radušies nepareizas lietošanas dēļ.
- Ievērojiet visus uz ierīces un lietošanas rokasgrāmatā sniegtos norādījumus un novietojiet šo rokasgrāmatu drošā vietā, lai izmantotu to problēmu risināšanai, kas var rasties nākotnē.
- Šī ierīce ir paredzēta lietošanai mājaisaimniecībās, un to drīkst lietot tikai mājās apstākļos un tai paredzētajā veidā. Tā nav paredzēta komerciālai lietošanai vai plaša mērķa lietojumam. Ja ierīce tiek lietota šādiem mērķiem, garantija tiek atcelta un mūsu uzņēmums neuzņemas atbildību par zaudējumiem, kuri var rasties.
- Šī ierīce ir paredzēta lietošanai mājās, un tā ir piemērota tikai pārtikas atdzesēšanai/uzglabāšanai. Tā nav piemērota komerciālai vai plaša mērķa lietojumam un/vai citu vielu, kas nav pārtika, uzglabāšanai. Mūsu uzņēmums neuzņemas atbildību par zaudējumiem, kas radušies nepareizas lietošanas gadījumā.



Brīdinājumi par drošību

- Nepievienojiet ledusskapi ar saldētavu strāvas padeves tīklam, izmantojot pagarinātājus.
- Neizmantojiet kontaktdakšas adapteri.
- Bojāts strāvas vads/kontaktdakša var radīt aizdegšanos vai elektrošoku. Bojātās daļas ir jānomaina. To drīkst darīt tikai kvalificēta persona.
- Strāvas vadu nedrīkst pārmērīgi locīt.
- Nedrīkst pieskarties strāvas vadam/kontaktdakšai ar slapjām rokām, jo tādā veidā var rasties īssavienojuma elektrošoks.
- Saldētavas nodalījumā neievietojiet stikla pudeles un dzērienu bundžas. Pudeles un bundžas var eksplodēt.
- Kad no saldētavas nodalījuma paņemat ledu, nepieskarieties tam, ledu var radīt apsaldējumus un/vai griezumus.
- Neizņemiet no saldētavas nodalījuma produktus ar slapjām vai mitrām rokām. Tas var radīt ādas nobrāzumus vai apsaldējumus.
- Nesasaldējiet pārtikas izstrādājumus, ja tie ir atkušī.

Informācija par uzstādīšanu

Pirms ledusskapja ar saldētavu izpakošanas un pārvietošanas veltiet laiku, lai iepazītos ar tālāk norādītajiem punktiem.

- Nenovietojiet to tiešos saules staros un jebkādu karstuma avotu, piemēram, radiatoru, tuvumā.
- Ierīce ir jānovieto vismaz 50 cm attālumā no krāsnīm, gāzes plītnīm un sildītājiem, un tai ir jāatrodas vismaz 5 cm attālumā no elektriskajām krāsnīm.
- Nepakļaujiet ledusskapi ar saldētavu mitruma un lietus iedarbībai.
- Ledusskapis ar saldētavu ir jānovieto vismaz 20 mm attālumā no cita ledusskapja.
- Ierīces augšpusē ir nepieciešama brīva vieta vismaz 150 mm. Uz ierīces novietojiet nekādus priekšmetus.
- Lai garantētu drošu darbību, svarīgi ir ledusskapi ar saldētavu novietot droši un līdzsvaroti. Pielāgojamās kājas lieto, lai nolīmeņotu ledusskapi ar saldētavu. Pirms pārtikas ievietošanas pārlicinieties, vai ierīce ir nolīmeņota.
- Pirms ierīces lietošanas ieteicams visus plauktus un paplātes iztīrīt ar drāniņu, kas samitrināta ar silta ūdens un nātrija bikarbonāta vienas tējkarotes šķīdumu. Pēc tīrīšanas noskalojiet ar siltu ūdeni un nosusiniet.
- Uzstādiet tos, izmantojot plastmasas vadotnes, kuras atrodas ierīces aizmugurē. Pagrieziet tās par 90 grādiem (kā parādīts attēlā). Tādā veidā tiks novērsta kondensatora saskare ar sienu.
- Ledusskapis ir jānovieto pie sienas attālumā, kas nepārsniedz 75 mm.

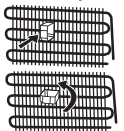

Pirms ledusskapja lietošanas



- Pirms ledusskapja ar saldētavu uzstādīšanas pārbaudiet, vai nav redzamu bojājumu. Neuzstādiet un nelietojiet ledusskapi ar saldētavu, ja tas ir bojāts.
- Ja ledusskapi ar saldētavu lietojat pirmo reizi, pirms strāvas padeves pieslēgšanas vismaz 3 stundas turiet to vertikālā pozīcijā. Tādā veidā tiek nodrošināta efektīva lietošana un novērsta kompresora bojājumu iespējamība.
- Ledusskapi ar saldētavu lietojot pirmo reizi, var būt jūtama smaka. Tā ir normāla parādība un izzudīs, līdzko ledusskapis sāks dzesēt.

2. NODAĻA. LEDUSSKAPIS AR SALDĒTAVU

Šī ierīce nav paredzēta iebūvēšanai.

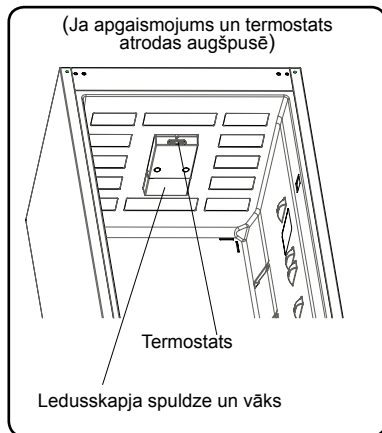
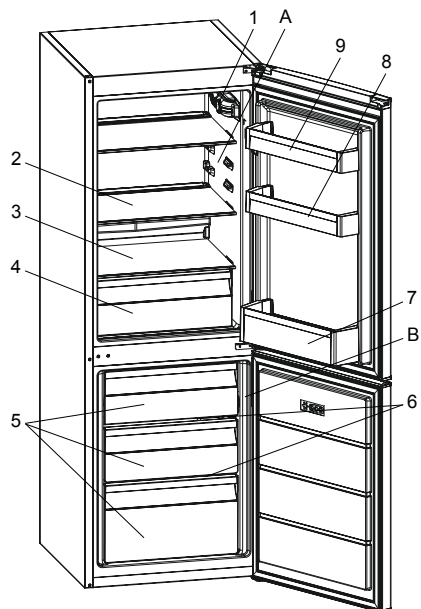

Šim attēlam ir tikai informatīva nozīme, lai parādītu dažādas ierīces detaļas un piederumus. Atkarībā no ierīces modeļa detaļas var atšķirties.

A) Galvenais nodaļījums

B) Saldētava

- 1) Termostats (Ja apgaismojums un termostats atrodas malā)
- 2) Galvena nodaļījuma plaukts
- 3) Augļu nodaļījuma vaks
- 4) Augļu nodaļījums
- 5) Saldētavas atvilktnē
- 6) Saldētava stikla plaukti*
- 7) Plaukts pudelēm
- 8) Pielāgojams durvju plaukts (Adapti-Lift)* / Durvju augšējais plaukts
- 9) Durvju augšējais plaukts
- 10) Olu turētājs
- 11) Ledus kubinu gatavošanas trauks
- 12) Plastmasa skrāpis*

* Dažiem modeļiem

Vispārīgas piezīmes

Svaigās pārtikas nodaļījums (ledusskapis):

visefektīvāko enerģijas patēriņu nodrošina ierīces konfigurācija ar atvilktnēm apakšējā daļā un vienmērīgu plauktu izvietojumu, savukārt durvju tvertņu novietojums enerģijas patēriņu neietekmē.

Saldētavas nodaļījums (saldētava): visefektīvāko enerģijas patēriņu nodrošina ierīces konfigurācija ar atvilktnēm un tvertnēm piepildītā stāvoklī.

3. NODAĻA. LEDUSSKAPJA AR SALDĒTAVU LIETOŠANA

Informācija par tehnoloģiju NanoFrost

Pateicoties aptinamajam izvaicētājam, tehnoloģija NanoFrost nodrošina efektīvāku dzesēšanu, mazāku nepieciešamību veikt manuālu atkausēšanu un elastīgākas noliktavas izmantošanas iespējas.

Termostats

Termostats automātiski regulē galvenā nodalījuma un saldētavas iekšējo temperatūru. Var uzstādīt mazāku temperatūru, pagriežot termostatu no pozīcijas "1" līdz pozīcijai "5".

Ja apgaismojums un termostats atrodas augšpusē

Ja apgaismojums un termostats atrodas malā

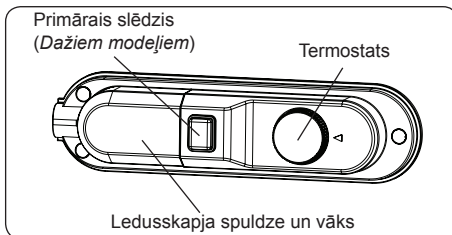
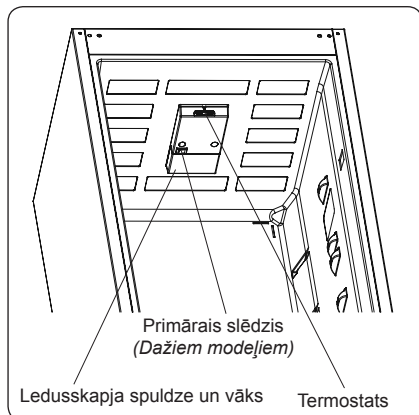

Saldētavas un ledusskapja termostata iestatījumi

- 1–2: Īslaicīgai produktu glabāšanai saldētavā pogu var iestatīt minimālajā vai vidējā pozīcijā.
- 3–4: ilgstošai produktu glabāšanai saldētavā pogu var iestatīt vidējā pozīcijā.
- 5: svaigu produktu saldēšanai. Iekārta darbosies ilgāk. Pēc aukstuma iegūšanas poga jāiestata iepriekšējā pozīcijā.

Īpaši jaudīga sasaldēšana: šo slēdzi lieto kā īpaši jaudīgas sasaldēšanas slēdzi. Lai nodrošinātu efektīvāko sasaldēšanu, aktivizējiet šo slēdzi 24 stundas pirms svaigas pārtikas ievietošanas. Pēc svaigas pārtikas ievietošanas saldētavā 24 stundas parasti ir pietiekams laiks pārtikas sasaldēšanai. Lai taupītu enerģiju, izslēdziet šo slēdzi, kad pagājušas 24 stundas pēc svaigas pārtikas ievietošanas.

Temperatūras iestatījumu brīdinājumi

- Apkārtējās vides temperatūra, tikko ievietotās pārtikas temperatūra un tas, cik bieži tiek atvērtas durvis, ietekmē ledusskapja nodalījuma temperatūru. Ja nepieciešams, mainiet temperatūras iestatījumu.
- Nav ieteicams ledusskapi lietot vietās, kuru temperatūra ir zem 10 °C.
- Termostata iestatījums ir jāveic, ņemot vērā, cik bieži tiek atvērtas un aizvērtas ledusskapja un saldētavas nodalījuma durvis, cik bieži ledusskapī tiek ievietota pārtika, apkārtējo vidi, kurā tiek novietota ierīce, un tās novietojums.
- Ieteicams pirms pirmās ledusskapja ar saldētavu lietošanas to nepārtraukti darbināt 24 stundas, lai nodrošinātu, ka tas ir pilnībā atdzēsēts. Šajā laikā neatveriet ledusskapja durvis un neievietojiet pārtiku.
- 5 minūšu aizkaves funkcija ir paredzēta, lai novērstu ledusskapja kompresora bojājumus, kad izņem kontaktakšu no kontaktligzdas un pēc tam atkal to iespraužat kontaktligzdā vai elektropadeves pārrāvuma gadījumā. Ledusskapis atkal sāks normāli darboties pēc 5 minūtēm.
- Ledusskapis ir paredzēts lietošanai standartos noteiktajā apkārtējās vides temperatūras diapazonā atbilstoši uz informācijas uzlīmes norādītajai klimata klasei. Lai dzesēšana notiktu efektīvi, nav ieteicams ledusskapi lietot apkārtējā vidē, kur temperatūra ir ārpus norādītā diapazona.
- Šī ierīce ir paredzēta lietošanai apkārtējās vides temperatūras diapazonā 10 °C – 38 °C.

Klimata klase un nozīme:

T (tropiskā): šī aukstumiekārta ir paredzēta lietojumam vidē, kurā apkārtējā gaisa temperatūras diapazons ir no 16 °C līdz 43 °C.

ST (subtropiskā): šī aukstumiekārta ir paredzēta lietojumam vidē, kurā apkārtējā gaisa temperatūras diapazons ir no 16 °C līdz 38 °C.

N (mērenā): šī aukstumiekārta ir paredzēta lietojumam vidē, kurā apkārtējā gaisa temperatūras diapazons ir no 16 °C līdz 32 °C.

SN (paplašināti mērenā): šī aukstumiekārta ir paredzēta lietojumam vidē, kurā apkārtējā gaisa temperatūras diapazons ir no 10 °C līdz 32 °C.

3. NODAĻA. LEDUSSKAPJA AR SALDĒTAVU LIETOŠANA

Temperatūras indikators

Lai palīdzētu labāk iestatīt ledusskapi, tas ir aprīkots ar temperatūras indikatoru, kas ir novietots aukstākajā vietā. Lai ledusskapī labāk uzglabātu pārtiku, it īpaši aukstākajā zonā, pārļiecinieties, vai temperatūras indikators rāda ziņojumu "OK" (Labi). Ja ziņojums "OK" (Labi) netiek rādīts, tas nozīmē, ka temperatūra nav iestatīta pareizi.

Var būt grūti saskatīt indikatoru, tādēļ pārļiecinieties, vai tas deg pareizi. Katru reizi, kad tiek nomainīta temperatūras iestatīšanas ierīce, pirms turpināt, uzgaidiet, līdz ierīces iekšpusē nostabilizējas temperatūra, ja nepieciešams, ar jaunu temperatūras iestatījumu. Pakāpeniski mainiet temperatūras iestatījuma ierīces atrašanās vietu un, pirms sākt jaunu pārbaudi un potenciālas izmaiņas, uzgaidiet vismaz 12 stundas.

PIEZĪME. Pēc atkārtotas durvju atvēršanas (vai ilgstošas atvēršanas) vai pēc svaigas pārtikas ievietošanas ierīcē parasti temperatūras iestatījuma indikatorā netiek rādīts ziņojums "OK" (Labi). Ja ledusskapja nodalījumā — iztvaicētājā — notiek normām neatbilstoša ledus kristālu veidošanās (uz ierīces apakšējās sienas) (pārlādēta ierīce, augsta telpas temperatūra, bieža durvju atvēršana), iestatiet temperatūras iestatīšanas ierīci zemākajā pozīcijā, līdz atkal tiek sasniegti kompresora izslēgšanās periodi.

Uzglabājiet pārtikas produktus ledusskapja aukstākajā zonā.



Pārtika tiks labāk uzglabāta, ja tā tiks novietota labākajā dzesēšanas zonā. Aukstākā zona ir nedaudz virs nodalījuma.

Šis simbols norāda uz ledusskapja aukstāko zonu.

Lai nodrošinātu, ka šai zonai tiek nodrošināta pietiekami zema temperatūra, pārļiecinieties, vai plaukts atrodas simbola līmenī, kā parādīts attēlā.

Aukstākās zonas augšējais ierobežojums tiek norādīts ar uzlīmes apakšējo pusi (bultiņas galvu). Aukstākās zonas augšējam plauktam ir jābūt vienā līmenī ar bultiņas galvu. Aukstākā zona ir zem šī līmeņa.

Tā kā plaukti ir izņemami, temperatūras uzturēšanai šajā režīmā pārļiecinieties, vai tie vienmēr ir vienā līmenī ar uzlīmi norādīto zonas ierobežojumu.

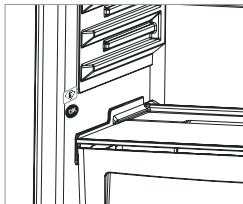

Piederumi

Ledus trauciņš

- Piepildiet ledus trauciņu ar ūdeni un novietojiet saldētavā.
- Pēc ūdens pilnīgas sasaldēšanas ledus trauciņu var pagriezt, kā redzams attēlā, lai iegūtu ledus gabaliņus.

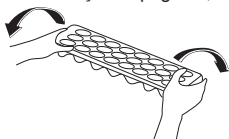

Adapti-Lift Pacelšanas durvjuplaukts (Dažiem modeļiem)

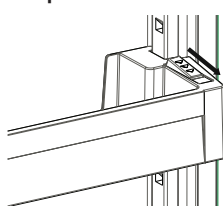

1. attēls

Lai nodrošinātu Adapti-Lift pacelšanai nepieciešamās uzglabāšanas zonas, var veikt sešas dažādas augstuma korekcijas.

Lai mainītu Adapti-Lift pacelšanas pozīciju, pieturiet plaukta apakšpusi un velciet durvju plaukta sānos esošās pogas bultiņas virzienā (1. attēls)

Lai durvju plauktu novietotu vajadzīgajā augstumā, pārvietojiet to uz augšu vai uz leju.

Kad ir sasniegts vajadzīgais augstums, nofiksējiet durvju plauktu, atlaižot tā sānos esošās pogas (2. attēls) Pirms durvju plaukta atļaišanas pakustiniet to uz augšu un uz leju, lai pārļiecinātos, vai plaukts stingri turas vietā.

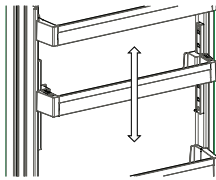

2. attēls

Piezīme: Pirms vienumu ievietošanas durvju plauktā pieturiet plaukta apakšpusi. Pretējā gadījumā plaukts svāra dēļ var nokrist no slīdēm. Tā var sabojāt gan durvju plauktu, gan slīdes.

Adapti-Shelf (Dažiem modeļiem)

Adapti-Shelf mehānisms nodrošina lielāku uzglabāšanas vietu ar vienāršu kustību.

- Lai pārklātu stikla plauktu, spiediet to. (1. attēls)
- Pārtiku varat ievietot pēc savām vēlmēm, rezultātā iegūstot daudz vietas. (2. attēls)
- Lai plauktu novietotu sākotnējā pozīcijā, velciet to savā virzienā. (1. attēls)

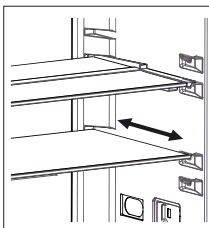

1. attēls

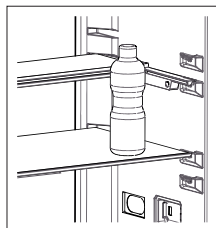

2. attēls

3. NODAĻA. LEDUSSKAPJA AR SILDĒTAVU LIETOŠANA

Mitruma uzraudzība (Dažiem modeļiem)

Mitruma uzraudzības ierīce aizvērtā pozīcijā nodrošina iespēju svaigos augļus un dārzeņus ilgāk uzglabāt svaigus.

Ja dārzeņu nodalījums ir pilns, ir jāatver svaigā gaisa atvere, kas atrodas dārzeņu nodalījuma priekšpusē. Tā rezultātā tiek kontrolēts dārzeņu nodalījumā esošais gaiss un mitruma koeficients un palielināts uzglabāšanas laiks.

Ja uz stikla plauktiem ir redzams kondensāts, mitruma vadība ir jāiestata atvērtā pozīcijā.

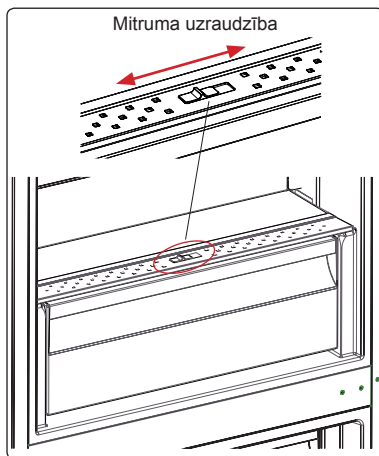

Piederumu izskats un apraksts var atšķirties atkarībā no modeļa.

Tīrīšana

- **Pirms ledusskapja ar saldētavu tīrīšanas izslēdziet to un atvienojiet kontaktdakšu no kontaktligzdas.**
- Nemazgājiet ledusskapi ar saldētavu, lejot uz tā ūdeni.
- Ledusskapja ar saldētavu iekšpuses un ārpuses tīrīšanai lietojiet drāniņu vai sūkli un siltu ziepjūdeni.
- Uzmanīgi izņemiet visus plauktus un atvilktnes, slidinot tās augšup vai uz āru, un notīriet tos ar ziepjūdeni. Nemazgājiet tos trauku mazgājamajā mašīnā.
- Ledusskapja ar saldētavu tīrīšanai nelietojiet šķīdinātājus, abrazīvus tīrīšanas līdzekļus, stikla tīrītājus un universālos tīrīšanas līdzekļus. Ķīmiskās vielas, kuras tie satur, var sabojāt plastmasas virsmas un citus komponentus.
- Kondensatoru ledusskapja ar saldētavu aizmugurē notīriet vismaz reizi gadā, izmantojot mīkstu birsti un putekļusūcēju.

Tīrīšanas laikā noteikti atvienojiet ledusskapi no strāvas padeves tīkla.

Atkausēšana

Galvenais nodalījums

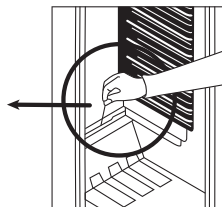
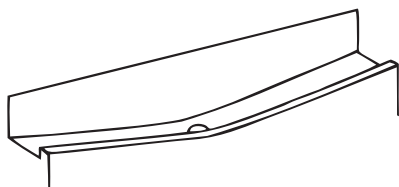

- Galvenā nodalījuma atkausēšana notiek automātiski, ūdens tiek savākts kolektorā un tiek automātiski iztvaicēts.
- Ūdens kolektoru un noteces atvērums regulāri jātīra.
- Ūdens noteces atvērumā var ieliet 1/2 glāzes ūdens, lai pilnīgi to notīrītu.

Saldētava

- Regulāri jānotīra sarma, kas klāj saldētavas plauktus.
- Šim nolūkam nelietojiet asus metāla priekšmetus. Tie var pārdurt ledusskapja kontūru un izraisīt neatgriezeniskus iekārtas bojājumus. Lietojiet komplektā pievienoto skrāpi.
- Ja uz plauktiem ir vairāk nekā 5 mm bieza sarma, jāveic atkausēšana.
- Pirms atkausēšanas novietojiet sasaldētos produktus vēsā vietā, pirms tam ietinot tos avīzēs, lai ilgu laiku saglabātu tiem stabilu temperatūru.
- Lai paātrinātu atkausēšanas procesu, ievietojiet saldētavā vienu vai vairākas bļodas ar ūdeni.
- Saldētavas iekšpusi nosusiniet ar sūkli vai tīru drānu.
- Kad iekārta ir atkausēta, ievietojiet produktus atpakaļ saldētavā un atcerieties izlietot tos īsā laikā.

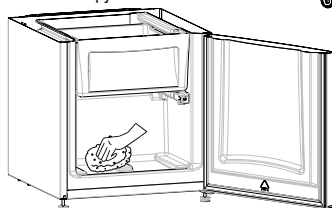

3. NODAĻA. LEDUSSKAPJA AR SALDĒTAVU LIETOŠANA

Gaismas diozu spuldziņu nomaīņa

Ja ledusskapim ir uzstādīts gaismas diozu apgaismojums, sazinieties ar Sharp palīdzības dienesta personālu, jo tā nomaīņu var veikt tikai pilnvarots personāls.

4. NODAĻA. NORĀDES PAR PĀRTIKAS UZGLABĀŠANU

Galvenais nodalījums

- Lai samazinātu mitruma un kondensāta līmeni, nekad neatstājiet ledusskapī ūdens neaizslēgtā traukā. Citādi ledusskapi būs biežāk jāatkausē.
- Nekad neatstājiet ledusskapī siltus ēdienus. Pagaidiet kamēr ēdiens pilnīgi neatdzisīs un tikai tad ievietojiet to ledusskapī.
- Pārtika vai tās iepakojums nedrīkst pieskarties nodalījuma aizmugurējai sienai.
- Svaigu gaļu un zivis ieteicams novietot iedalījuma apakšējā daļā, jo šī vieta ir visaugstākā.
- Dārzenus un augļus ledusskapī var glabāt bez iepakojuma.
- Normāliem darba apstākļiem ir pietiekami, ja ledusskapja temperatūras iestatījums tiek noregulēts uz +4 °C.
- Ledusskapja nodalījuma temperatūrai jābūt no 0 līdz 8 °C: svaigi pārtikas produkti temperatūrā zem 0 °C apledo un sapūst, bet temperatūrā virs 8 °C baktēriju daudzums palielinās un produkti sabojājas.
- Nelieciet ledusskapī karstu ēdienu, pagaidiet, kamēr ēdiena temperatūra pazeminās. Karsts ēdiens paaugstina ledusskapja temperatūru, izraisot nevajadzīgu pārtikas bojāšanos un radot risku saindēties ar pārtiku.
- Gaļa, zivis u.tml. produkti jāglabā pārtikas dzesēšanas nodalījumā, bet dārzenu nodalījumā priekšroka jādod dārzeniem (ja tāds pieejams).
- Lai novērstu savstarpēju piesārņojuma izplatīšanos, gaļas produkti un augļi/dārzeni jāuzglabā atsevišķi.
- Pārtika ledusskapī jāievieto slēgtos traukos vai iepakojumā, lai novērstu mitruma un aromātu izplatīšanos.

Tabulā tālāk ir sniegtas īsas norādes, kā ledusskapja nodalījumā visefektīvāk uzglabāt svarīgākās pārtikas grupas.

Augļi un dārzeni	1 nedēļa	Nesaspiesti dārzenu nodalījumā
Zivs un gaļa	2–3 dienas	Ietīta uz stikla plaukta
Svaigs siers	3-4 dienas	Augšējais durvju plaukts
Sviests un margarīns	1 nedēļa	Augšējais durvju plaukts
Pudeles, jogurts un piens	Skatiet uz iepakojuma	Augšējais durvju plaukts
Olas	1 mēnesis	Olu turētājā

Saldētavas nodalījums

- Saldētava ir paredzēta sasaldēto produktu ilglaicīgai glabāšanai, ka arī ledus kubiņu gatavošanai.
- Lai sasaldētu svaigus produktus, nodrošiniet to, lai pēc iespējas lielāka produktu daļa pieskaras saldēšanas elementiem.
- Nelieciet svaigus produktus uz sasaldētiem.
- Saldējot vairākus pārtikas produktu tipus, sadaliet tos grupās, kurus turpmāk izmantosiet ēdiena gatavošanai.
- Pēc ledusskapja atkausēšanai ievietojiet produktus atpakaļ saldētavā, bet atcerieties, ka tos jāizlieto pēc iespējas drīzāk.
- Nekad neievietojiet saldētavā siltus produktus.
- Glabājot sasaldētus produktus, ievērojiet to glabāšanas nosacījumus, kas parasti norādīti uz produktu iepakojuma.
- Iegādājoties sasaldētus produktus, pārliecinieties, ka tie tika glabāti pie atbilstošas temperatūras, un to iepakojums nav bojāts.
- Sasaldētus produktus jātransportē speciālajos traukos.
- Sasaldētu produktu iespējama glabāšanas ilgums ir atkarīgs no istabas temperatūras, termostata uzstādījumiem, ledusskapja durvis atvēršanas biežuma, produktu tipa un transportēšanas laika no iegādāšanas vietas līdz jūsu mājai.
- Ja jūs atvērsiet saldētavas durvis, aizvērsiet un mēģināsiet tos atvērt vēlreiz, būs jāpieliek noteiktu spēku. Tā ir normāla parādība.

Pārtikas produkti	Sagatavošana	Uzglabāšanas ilgums (mēneši)	Atsaldēšanas periods telpas temperatūrā (stundas)
Liellopu gaļas steiks	Sagrieziet atsevišķās porcijās	6–10	1–2 vai līdz pilnībā atkusis
Jēra gaļa	Sagrieziet atsevišķās porcijās	6-8	1–2 vai līdz pilnībā atkususi

4. NODAĻA. NORĀDES PAR PĀRTIKAS UZGLABĀŠANU

Pārtikas produkti	Sagatavošana	Uzglabāšanas ilgums (mēneši)	Atsaldēšanas periods telpas temperatūrā (stundas)
Maltā gaļa	Iepakojiet piemērotās porcijās	1-3	2-3 vai līdz pilnībā atkususi
Desa	Nepieciešams iepakot	1-2	Līdz pilnībā atkususi
Vistas un tītara gaļa	Iepakojiet piemērotās porcijās	1-2	10-12 vai līdz pilnībā atkususi
Saldūdens zivis (piemēram, forele)	Rūpīgi jānotīra un jāatzīvo. Jānomazgā un jānosusina. Jānogriež galva un aste, ja nepieciešams	2	Līdz pilnībā atkususi
Liesas zivis (piemēram, jūras asaris)		4-8	Līdz pilnībā atkususi
Treknas zivis (piemēram, skumbrija)		2-4	Līdz pilnībā atkususi
Zirņi	Jānoņem pākstis un jānomazgā	12	Iespējams lietot sasalušus

BRĪDINĀJUMS. Nesasaldējiet saldētās pārtikas izstrādājumus, ja tie ir atkušī. Tas var būt bīstami veselībai.

5. NODAĻA. DURVJU ATVĒRŠANAS VIRZIENA MAIŅA

- Nav iespējams mainīt ledusskapja durvju atvēršanas virzienu, ja ledusskapja durvju rokturi ir uzstādīti uz durvju priekšējās virsmas.
- Durvju atvēršanas virzienu var mainīt modeļiem bez rokturiem.
- Ja ledusskapim var mainīt durvju atvēršanas virzienu, jāsaazinās ar tuvāko pilnvaroto servisu, lai tas nomainītu atvēršanas virzienu.

6. NODAĻA. PROBLĒMU NOVĒRŠANA

Ja jūsu ledusskapis nestrādā, pārbaudiet sekojošus punktus.

Kas jā dara, ja ledusskapis nestrādā

- Vai nav strāvas padeves pārtraukuma?
- Vai kontaktdakša ir pareizi pievienota pie kontaktligzdai?
- Vai kontaktligzdas drošinātājs, pie kuras pievienota kontaktdakša, vai centrālais drošinātājs nav bojāts?
- Vai nav radušies kontaktligzdas bojājumi? Lai to pārbaudītu, pievienojiet ledusskapja kontaktdakšu pārbaudītai kontaktligzdai.

Ja parādās aizdomīgas skaņas

Saldēšanas gāzes cirkulācija var radīt nelielu troksni pat tad, ja kompresors nestrādā. Tomēr, pārbaudiet arī sekojošo:

- vai ierīce ir labi izlīdzināta;
- vai ledusskapja aizmugurēja siena nepieskaras kaut kādiem priekšmetiem;
- varbūt, ka vibrē ledusskapī ievietoti trauki.

Ja ledusskapja apakšējā daļā savācas ūdens

Var būt, ka ūdens noteces atvērums ir netīrs. Notīriet to.

Ja ledusskapja malas, ar kurām saskaras durvju savienojumi, ir siltas.

It īpaši vasarā (karstā laikā) kompresora darbības laikā virsmas, kuru savienojumi saskaras, var kļūt siltākas. Tā ir normāla parādība.

Rekomendācijas

- Ledusskapja dzesēšanas ierīce ir noslēpta aizmugurējā sienā. Tādējādi uz ledusskapja aizmugurējās virsmas kompresora darbības noteiktos intervālos rezultātā veidojas ūdens pīles vai ledus. Tā ir normāla parādība. Nav nepieciešams veikt atkausēšanas darbības, ja vien nav izveidojies pārlieku liels ledus.
- Ja iekārta ilgāku laiku netiek lietota (piemēram, vasaras atvaļinājumā), atvienojiet kontaktdakšu un atstājiet durvis atvērtas, lai nepieļautu pelējuma un smakas rašanos.
- Lai pilnībā izslēgtu iekārta, atvienojiet to no galvenā slēdža (lai veiktu tīrīšanu un atstājot vaļā durvis).
- Legādāto ierīci drīkst lietot tikai mājās apstākļos un tai paredzētajā veidā. Tā nav paredzēta komerciālai lietošanai vai plaša mērķa lietojumam. Ja lietotājs izmanto ierīci veidā, kas neatbilst paredzētajam, uzsveram, ka ražotājs un izplatītājs neuzņemas atbildību par jebkādiem bojājumiem un remondarbem garantijas laikā.
- Lai pilnībā izslēgtu iekārta, atvienojiet to no galvenā slēdža (lai veiktu tīrīšanu un atstājot vaļā durvis).
- Ja pēc instrukcijas norādījumu izpildes ledusskapja problēma saglabājas, sazinieties ar tuvāko pilnvaroto servisu.

7. NODAĻA. PADOMI PAR ENERĢIJAS TAUPĪŠANU

1. Pirms pārtikas produktu ievietošanas ierīcē vienmēr atdzesējiet to.
2. Pārtikas izstrādājumus atkausējiet ledusskapja nodalījumā. Tādējādi tiek taupīta enerģija.
3. Jūsu ierīces enerģijas patēriņš ir aprēķināts ierīcei bez atvilktnēm un ar pilnībā piepildītu saldētavu.
4. Lai taupītu enerģiju, neizmantojiet vietu no robežlīnijas līdz durvīm (gar pārtikas ievietošanas ierobežojuma līniju). Pārtikas ievietošanas ierobežojuma līnija ir izmantota arī paziņojumā par enerģijas patēriņu.

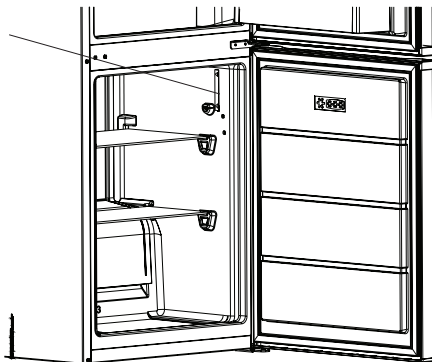

Turinys

1 SKYRIUS: BENDRIEJI ĮSPĖJIMAI	26
2 SKYRIUS: JŪSŲ ŠALDYTUVO-ŠALDIKLIO DALYS	30
3 SKYRIUS: JŪSŲ ŠALDYTUVO-ŠALDIKLIO NAUDOJIMAS	31
4 SKYRIUS: MAISTO PRODUKTŲ LAIKYMAS	34
5 SKYRIUS: DURELIŲ ATIDARYMO PUSĖS KEITIMAS	35
6 SKYRIUS: TRIKČIŲ ŠALINIMAS	35
7 SKYRIUS: PATARIMAI, KAIP TAUPYTI ENERGIJĄ	36

Jūsų šaldytuvas-šaldiklis atitinka naujausius saugumo reikalavimus. Dėl netinkamo naudojimo kyla rizika susižeisti ar patirti turtinę žalą. Kad išvengtumėte tokios rizikos, prieš naudodami šaldytuvą-šaldiklį, atidžiai perskaitykite šią naudojimo instrukciją. Joje pateikiama svarbi informacija apie saugų montavimą, saugą, šaldytuvo-šaldiklio naudojimą ir priežiūrą. Išsaugokite šią instrukciją ateičiai.





UGNIS

[spėjimas: Gaisro / degių medžiagų rizika

1 SKYRIUS: BENDRIEJI ĮSPĖJIMAI

 **ĮSPĖJIMAS:** šaldytuvo-šaldiklio ventiliacijos angos turi būti neuždengtos.

 **ĮSPĖJIMAS:** nenaudokite jokių mechaninių prietaisų ar kitokių priemonių pagreitinti atitirpinimo eigą.

 **ĮSPĖJIMAS:** šaldytuvo-šaldiklio viduje nenaudokite kitų elektrinių prietaisų

 **ĮSPĖJIMAS:** Draudžiama pažeisti šaldymo kontūrą.

 **SPĖJIMAS:** Nustatydami prietaisą neprspauskite ar nepažeiskite maitinimo laido.

 **ĮSPĖJIMAS:** Nedėkite kelių nešiojamųjų maitinimo kištukinių lizdų už prietaiso galinės dalies.

 **ĮSPĖJIMAS:** siekiant išvengti sužeidimų ar turtinės žalos, šį prietaisą būtina montuoti pagal gamintojo nurodymus.

 Šiame šaldytuve-šaldiklyje naudojamas nedidelis kiekis aplinkai nekenkiančios R600a šaldymo medžiagos (izobuteno), kuri yra degi ir sprogi, uždegus uždaroje aplinkoje.

* Nešdami ir statydami šaldytuvą, nepažeiskite aušinimo dujų grandinės.

* Šalia šaldytuvo-šaldiklio draudžiama laikyti degių medžiagų talpas, pavyzdžiui, aerozolio flakonius ar gesintuvų papildymo kapsules.

* Šis prietaisas skirtas naudoti buitiniams ar panašioms reikmėms, pavyzdžiui:

- darbuotojų virtuvėse parduotuvėse, biuruose ir kitokioje darbo aplinkoje
- sodybose ir viešbučių, motelių ir kitokių apgyvendinimo patalpų klientų kambariuose
- nakvynės namų tipo aplinkoje;
- maitinimo ir panašiose įstaigose

* Jūsų šaldytuvas-šaldiklis turi būti jungiamas į 220-240 V įtamos 50 Hz dažnio elektros tinklą. Nejunkite į kitokių parametru tinklą. Prieš jungdami šaldytuvą-šaldiklį į

1 SKYRIUS: BENDRIEJI ĮSPĖJIMAI

tinklą, patikrinkite, kad prietaiso duomenų lentelėje esanti informacija (įtampa ir srovės stiprumas) atitiktų elektros tinklo duomenis. Jei kyla abejonių, kreipkitės į kvalifikuotą elektriką)

- * Šiuo prietaisu gali naudotis vaikai nuo 8 m. ir asmenys, kurių fiziniai, jutimo ar protiniai gebėjimai yra riboti, arba neturintys pakankamai patirties bei žinių, jei jie prižiūrimi arba išmokomi saugiai naudotis prietaisu ir supažindinami su galimais pavojais. Vaikams draudžiama žaisti su prietaisu. Neprižiūrimi vaikai negali prietaiso valyti ir atlikti jo priežiūros.
- * Vaikai nuo 3 iki 8 metų amžiaus gali naudotis šaldymo prietaisais, t.y., sukrauti į juos ir iškrauti iš jų produktus. Vaikai neturėtų atlikti prietaiso valymo ir priežiūros darbų; labai maži vaikai (0-3 metų amžiaus) neturėtų naudotis prietaisais; maži vaikai (3-8 metų amžiaus) prietaisais gali naudotis tik nuolat prižiūrimi siekiant užtikrinti jų saugumą; vyresni vaikai (8-14 metų amžiaus) ir negalia turintys asmenys prietaisais gali naudotis tik deramai prižiūrimi arba gavę nurodymus, kaip saugiai naudotis prietaisu. Didelę negalia turintiems asmenims negalima naudotis prietaisais, nebent jie būtų nuolat prižiūrimi siekiant užtikrinti saugumą.
- * Pažeistas maitinimo laidas ir (arba) kištukas gali sukelti gaisrą arba elektros smūgį. Šias pažeistas dalis privaloma pakeisti. Tą turi daryti kvalifikuoti specialistai.
- * Šis prietaisas neskirtas naudoti daugiau kaip 2000 m aukštyje.

Paisykite toliau pateiktų nurodymų, kad maistas nebūtų užterštas:

- * Nelaikykite prietaiso durelių ilgai atidarytų, priešingu atveju temperatūra prietaiso skyriuose gali ženkliai pakilti.
- * Reguliariai valykite su maistu galinčius liestis paviršius ir pasiekiamas drenažo sistemas.

1 SKYRIUS: BENDRIEJI ĮSPĖJIMAI

- * Žalią mėsą ir žuvį šaldiklyje laikykite sudėtą tinkamuose induose, kad nesiliestų su kitais maisto produktais ar ant jų nevarvėtų.
- * Dviem žvaigždutėmis pažymėtuose šaldiklio skyriuose galima laikyti iš anksto užšaldytą maistą, laikyti arba ruošti ledus ir gaminti ledo kubelius.
- * Viena, dviem ir trimis žvaigždutėmis pažymėti šaldiklio skyriai netinka šaldyti šviežius maisto produktus.
- * Jeigu prietaise ilgai nelaikysite jokių produktų, išjunkite jį, atitirpinkite, išvalykite, išdžiovinkite ir palikite dureles atidarytas, kad prietaise neatsirastų pelėsis.

1 SKYRIUS: SAUGOS NURODYMAI

Utilizavimas

- Pakavimo ir prietaiso gamyboje naudojamos medžiagos nekenkia aplinkai ir yra perdirbamos. Pakuotę utilizuokite aplinką tausojančiu būdu. Išsamesnės informacijos teiraukitės vietos savivaldos įstaigoje.
- Prieš veždami prietaisą į metalo laužą, nupjaukite maitinimo laidą ir sunaikinkite laidą ir kištuką. Kad vaikai neužsidarytų šaldytuvo-šaldiklio viduje, nenaudokite durelių užraktų.
- Atjungtas kištukas, įkištas į 16 amperų lizdą, kelia rimtą saugumo (elektros smūgio) pavojų. Pasirūpinkite, kad atjungtas kištukas būtų tinkamai utilizuotas.

Seno prietaiso išmetimas



Šis simbolis reiškia, kad produkto negalima išmesti su buitiniemis atliekomis. Jis turi būti nugabentas į atitinkamą atliekų surinkimo vietą, kuriose pasirūpinama dėl elektrinių ir elektroninių atliekų perdirstimo. Medžiagų perdirstimas tausoja gamtinius išteklius. Dėl išsamesnės informacijos apie tokio produkto perdirstimą kreipkitės į savivaldybę, buitinių atliekų tvarkymo paslaugų teikėjus arba į parduotuvę, kurioje įsigijote šį produktą.

Vietos savivaldos įstaigoje teiraukitės apie elektrinių ir elektroninių prietaisų atliekų utilizavimo ir antrinio panaudojimo, perdirstimo ir atnaujinimo galimybes.

Pastabos:

- Prieš montuodami ir pradėdami naudoti prietaisą, atidžiai perskaitykite naudojimo instrukciją. Mes neatsakome netinkamo naudojimo sukeltą žalą.
- Vadovaukitės nurodymais ant prietaiso ir naudojimo instrukcijoje. Šią naudojimo instrukciją laikykite saugioje vietoje, kad galėtumėte išspręsti problemas, jei jų kiltų ateityje.
- Šis prietaisas skirtas naudoti numatyta paskirtimi namuose ir buitinėje aplinkoje. Jis neskirtas komerciniam ar bendram naudojimui. Šitaip naudojant prietaisą, nutraukiama garantija, ir mūsų įmonė neatsako už tokiu atveju patiriamus nuostolius.
- Šis prietaisas skirtas naudoti namuose ir tik maisto produktų vėsinimui ir laikymui. Jis netinkamas komerciniam ar bendram naudojimui ir (arba) ne maisto produktų laikymui. Nesilaikant šio nurodymo, mūsų įmonė neatsako už galimus nuostolius.



Įspėjimai saugos klausimais

- Nejunkite šio šaldytuvo-šaldiklio į maitinimo tinklą, naudodami ilgintuvus.
- Nenaudokite kištuko adapterio.
- Pažeistas maitinimo laidas ir (arba) kištukas gali sukelti gaisrą arba elektros smūgį. Šias pažeistas dalis privaloma pakeisti. Tą turi daryti kvalifikuoti specialistai.
- Draudžiama per smarkiai sulenkti maitinimo laidą.
- Draudžiama liesti maitinimo laidą ir (arba) kištuką šlapiomis rankomis, kadangi tai gali sukelti trumpąjį jungimą ir elektros smūgį.
- Į šaldiklio skyrių nedėkite stiklinių butelių ar gerimų skardinių. Buteliai ir skardinės gali susprogti.
- Šaldiklio skyriuje pagaminto ledo nelieskite, nes jis gali nušaldyti ir (arba) įpjauti.
- Neimkite daiktų iš šaldiklio skyriaus drėgnomis ar šlapiomis rankomis. Tai gali pakenkti odai ar nušaldyti.
- Atitirpintų maisto produktų pakartotinai neužšaldykite.

Informacija apie montavimą

Prieš išpakuodami ir gabendami savo šaldytuvą-šaldiklį, skirkite laiko susipažinti su tolesniais niuansais.

- Prietaiso nestatykite po tiesioginiais saulės spinduliais ar prie šilumos šaltinių, pavyzdžiui, radiatoriaus.
- Prietaisas turi būti statomas mažiausiai 50 cm atstumu nuo viryklių, dujinių orkaitių ir radiatorių ir mažiausiai 5 cm atstumu nuo elektrinių orkaitių.
- Nelaikykite šaldytuvo-šaldiklio drėgnai ar lietuje.
- Šaldytuvą-šaldiklį turi būti statomas mažiausiai 20 mm atstumu nuo kito šaldiklio.
- Nuo prietaiso viršaus reikia palikti bent 150 mm tarpą. Nieko nedėkite ant prietaiso viršaus.
- Norint, kad prietaisas saugiau veiktų, svarbu, kad šaldytuvą-šaldiklį būtų pastatytas saugiai ir lygiai. Šaldytuvo-šaldiklio lygį galima reguliuoti kojėlėmis. Prieš sudėdami maisto produktus į savo prietaisą, įsitinkinkite, kad jis stovi tiesiai.
- Prieš naudojant prietaisą, rekomenduojame visas lentynes ir padėklus iššluostyti šiltame vandenyje su arbatiniu šaukšteliu valgomosios sodos pamirkytu audeklu. Išvalę praskalaukite šiltu vandeniu ir leiskite išdžiūti.
- Pastatydami prietaisą, naudokite plastikinius orientyrus, esančius galinėje prietaiso pusėje. Pasukite 90 laipsnių kampu (kaip parodyta paveikslėlyje). Taip neleisite kondensatoriui liesti prie sienos.
- Tarpas tarp šaldytuvo ir sienos turėtų neviršyti 75 mm.

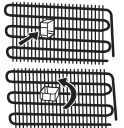

Prieš pradėdami naudoti šaldytuvą



- Prieš ruošdamiesi naudoti šaldytuvą-šaldiklį, apžiūrėkite, ar nėra aiškiai matomų pažeidimų. Nemontuokite ir nenaudokite pažeisto šaldytuvo-šaldiklio
- Prieš įjungdami šaldytuvą-šaldiklį pirmą kartą, palaikykite jį pastatytą vertikaliai mažiausiai 3 valandas, ir tik tada junkite į maitinimo tinklą. Šitaip užtikrinamas optimalus veikimas ir kompresorius apsaugomas nuo pažeidimo.
- Naudojant naują šaldytuvą-šaldiklį, gali pasijausti silpnas specifinis kvapas. Tai – visiškai normalu. Kvapas dings, kai šaldytuvą pradės vėsti.

2 SKYRIUS: JŪSŲ ŠALDYTUVO-ŠALDIKLIO DALYS

Prietaisas nėra įmontuojamas prietaisas.

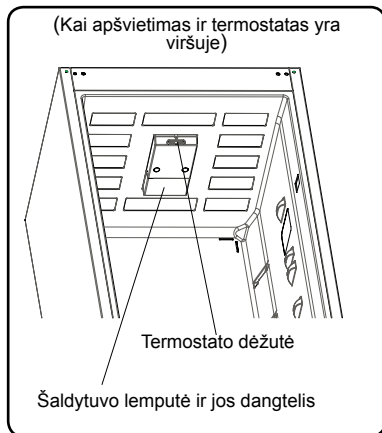
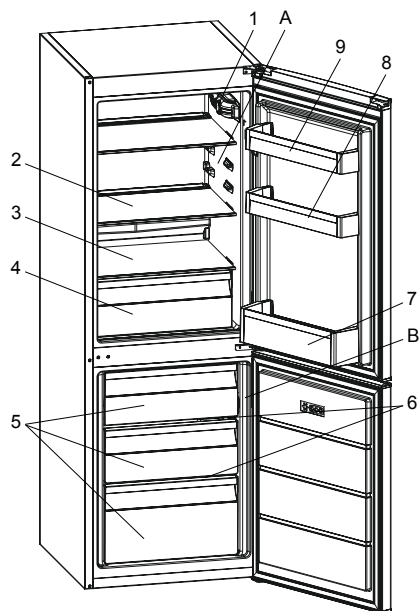

Šis paveikslėlis sudarytas informaciniu tikslu ir yra skirta susipažinti su įvairiomis prietaiso dalimis bei priedais. Priklausomai nuo prietaiso modelio dalys gali skirtis..

B) Šaldytuvo skyrius

A) Šaldiklio skyrius

- 1) Termostato dėžutė
- 2) Šaldytuvo lentynėlės
- 3) Daržovių ir vaisių skyriaus dangtis
- 4) Daržovių ir vaisių skyrius
- 5) Šaldiklio stalčius
- 6) Stiklo lentynos
- 7) Butelių laikiklis
- 8) Reguluojama durelių lentynėlė (Adapti-Lift)* / Viršutinė durelių lentynėlė
- 9) Viršutinė durelių lentynėlė
- 10) Kiaušinių dėklas
- 11) Ledo kubelių forma
- 12) Plastikinis ledo grandiklis *

* Ne visuose modeliuose

Bendrosios pastabos

Šviežio maisto skyrius (šaldytuvas): Efektyviausiai energija naudojama tuomet, kai stalčiai yra apatinėje prietaiso dalyje, o lentynos išdėstytos tolygiai, durelių dėžių padėtis nedaro įtakos energijos sąnaudoms.

Šaldyto maisto skyrius (šaldiklis): Efektyviausiai energija naudojama tuomet, kai stalčiai yra apatinėje prietaiso dalyje, o dėžės yra saugojimo padėtyje.

3 SKYRIUS: JŪSŲ ŠALDYTUVO-ŠALDIKLIO NAUDOJIMAS

Informacija apie „NanoFrost“ technologiją

Vidinis garintuvas leidžia „NanoFrost“ technologijai užtikrinti efektyvesnį šaldymą, todėl šaldiklį reikia rečiau atitirpdyti ir yra daugiau vietos maistui laikyti.

Termostato nustatymas

Termostatas automatiškai reguliuoja temperatūrą šaldytuvo ir šaldiklio skyriuje. Temperatūra keičiama pasukant rankenėlę į vieną iš 5 padėčių (5 – šalčiausia).

Kai apšvietimas ir termostatas yra viršuje

Kai apšvietimas ir termostatas yra šone

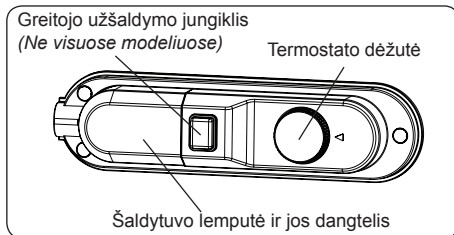
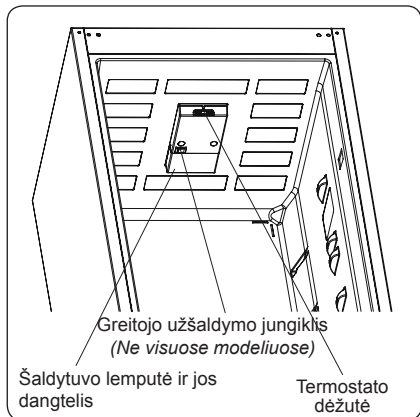

Šaldytuvo ir aldiklio termostato nustatymas;

- 1 – 2 : Jei maistą trumpai laikysite šaldiklio kameroje, galite nustatyti lygį nuo minimalaus iki vidutinio.
- 3 – 4 : Jei maistą laikysite šaldiklio kameroje ilgai, galite nustatyti vidutinį lygį.
- 5 : Šviežiam maistui užšaldyti. Prietaisas veiks ilgiau. Nustatę šaltumą, grąžinkite reguliatorių į ankstesnę padėtį.

Greitasis užšaldymas: Šis jungiklis naudojamas greitajam užšaldymui įjungti. Norėdami didžiausios šaldymo galios, įjunkite šį jungiklį 24 valandas prieš įdedant šviežią maistą. Įdėjus į šaldiklį šviežio maisto paprastai pakanka 24 valandoms nustatyti padėtį ĮJUNGTĄ. Norėdami taupyti energiją, išjunkite šį jungiklį po 24 valandų, kai įdedate šviežio maisto.

Išpėjimai ir temperatūros nustatymas

- Temperatūrą šaldytuvo viduje veikia aplinkos temperatūra, naujai sudėtų maisto produktų temperatūra bei tai, kaip dažnai darinėjamos durelės. Jei reikia, nustatykite kitokią temperatūrą.
- Nerekomenduojame naudoti šio šaldytuvo aplinkoje, kurioje temperatūra yra žemesnė nei 10 °C.
- Nustatant termostatą, reikia atsižvelgti į tai, kaip dažnai atidarinėsite šaldiklio dureles įdėti ir pasiimti maisto produktų, kiek maisto produktų laikysite šaldytuve, kokioje aplinkoje ir padėtyje prietaisas bus naudojamas.
- Rekomenduojame pirmą kartą įjungus šaldytuvą-šaldiklį palikti jį veikti 24 valandas be pertraukos, kad jis tinkamai atvėstų. Tuo metu neatidarinėkite durelių ir nedėkite maisto produktų į vidų.
- Jūsų šaldytuvo-šaldiklyje veikia 5 minučių delsos funkcija, kad nebūtų gadinamas kompresorius. Įjungus prietaisą į maitinimo tinklą, jis pradeda veikti tik po 5 minučių.
- Jūsų šaldytuvą-šaldiklį yra skirtas naudoti tokioje aplinkos temperatūroje, kaip pagal standartus priklausomai nuo klimato klasės nurodyta informacinėje etiketėje. Siekiant išlaikyti šaldymo efektyvumą, nerekomenduojama naudoti šaldytuvo aplinkoje, kurios temperatūra neatitinka nurodytų temperatūros intervalų.
- Šį prietaisą skirta naudoti 10 °C - 38°C aplinkos temperatūroje.

Klimato klasė ir reikšmė:

T (tropinė): Šis šaldymo prietaisas skirtas naudoti aplinkos temperatūroje nuo 16 °C iki 43 °C.

ST (subtropinė): Šis šaldymo prietaisas skirtas naudoti aplinkos temperatūroje nuo 16 °C iki 38 °C.

N (vidutinė): Šis šaldymo prietaisas skirtas naudoti aplinkos temperatūroje nuo 16 °C iki 32 °C.

SN (išplėstinė vidutinė): Šis šaldymo prietaisas skirtas naudoti aplinkos temperatūroje nuo 10 °C iki 32 °C.

Temperatūros indikatorius

Kad būtų lengviau nustatyti šaldytuvo temperatūrą, mes pačioje šalčiausioje jo vietoje įtaisėme temperatūros indikatorius.

Kad geriau išlaikytumėte maisto produktus šaldytuve, ypač šalčiausioje jo vietoje, patikrinkite, ar indikatoriuje rodomas užrašas OK. Jei OK užrašas nerodomas, reiškia, kad nustatyta netinkama temperatūra

Įžiūrėti indikatorius gali būti sunku, todėl būtinai gerai jį apšvieskite. Kaskart, pakeitę temperatūros nustatymus, palaukite, kol šaldytuvo-šaldiklio skyriuose nusistovės pastovi temperatūra, ir tik tada, jei reikia, nustatykite ją iš naujo. Temperatūrą keiskite palaipsniui ir palaukite mažiausiai 12 valandų, prieš tikrindami ir atlikdami naujus nustatymus.

PASTABA: po dažno durelių atidarinėjimo, ilgiau palaikius jas atidarytas ar įdėjus šviežių maisto produktų į prietaiso skyrius, OK užrašo ant temperatūros indikatoriaus gali ir nebūti – tai normalu. Jei susikaupia neįprastai daug ledo kristalų (ant apatinės prietaiso sienelės) šaldytuvo skyriuje (dėl per didelio prietaiso apkrovimo, padidėjusios kambario temperatūros, dažno durelių darinėjimo), nustatykite žemesnę šaldymo temperatūrą, kol kompresorius vėl pradės dirbti normaliais ciklais.



3 SKYRIUS: JŪSŲ ŠALDYTUVO-ŠALDIKLIO NAUDOJIMAS

Maistą laikykite šalčiausioje šaldytuvo zonoje.



Maisto produktai išsilaikys geriau, jei juos laikysite tinkamoje šaldymo vietoje. Šalčiausia zona – iškart virš daržovių ir vaisių skyriaus.

Šalčiausia šaldytuvo zona nurodoma tokiu simboliu.

Norint, kad šioje zonoje tikrai būtų žema temperatūra, reikia, kad lentynėlė būtų būtent šio simbolio aukštyje, kaip parodyta paveikslėlyje.

Šalčiausios zonos viršutinė riba sutampa su lipduko apatine dalimi (rodyklės smaigaliu). Šalčiausios zonos lentynos viršutinė dalis turi siekti rodyklės smaigalį. Šalčiausia zona yra žemiau šios ribos.

Šių lentynėlių padėtį galima keisti, tad, jei norite, kad tose zonose temperatūra būtų tokia, kokios reikia, būtinai sudėkite jas taip, kad atitiktų lipdukais nurodytas ribas.

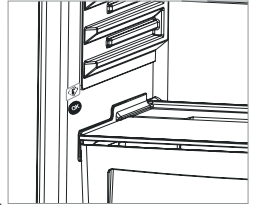

Priedai

Ledų padėkliukas

- Įpilkite į ledo gaminimo formą vandens ir įdėkite ją į šaldiklio skyrių.
- Kai vanduo visiškai sušąla į ledą, pasukite formą, kaip parodyta toliau, ir išberkite ledo kubelius.



Adapti-Lift durelių lentyna (Ne visuose modeliuose)

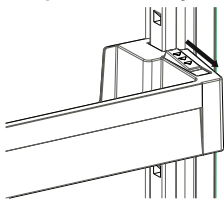

1 pav.

Naudojant „Adapti-Lift“, pagal poreikį galima nustatyti šešis skirtingus laikymo vietas aukščius.

Norėdami pakeisti „Adapti-Lift“ padėtį: laikykite už lentynos apačios ir patraukite durelių lentynos šone esančius mygtukus rodyklės kryptimi (1 pav.)

Nustatykite reikiamą durelių lentynos aukštį stumdami aukštyn arba žemyn.

Nustatę norimą durelių lentynos padėtį, atleiskite durelių lentynos šone esančius mygtukus (2 pav.). Prieš paleisdami durelių lentyną, pastumdyskite ją aukštyn ir žemyn ir įsitikinkite, kad ji užsifiksavo.

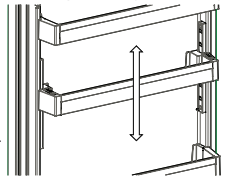

2 pav.

Pastaba: Prieš stumdami prikrautą durelių lentyną, turite ją laikyti prilaikydami iš apačios. Jei to nepadarysite, durelių lentyna dėl svorio gali nukristi nuo bėgelių. Todėl gali būti sugadinta durų lentyna arba bėgeliai.

Reguliuojamos stiklinės lentynos (Adapti-Shelf)

(Ne visuose modeliuose)

„Adapti“ lentynėlės mechanizmas paprastu judesiu suteikia daugiau vietos į aukštį.

- Norėdami uždengti stiklinę lentynėlę, pastumkite ją į priekį. (1 pav.)
- Atsiradusioje vietoje galite susidėti maisto produktus kaip norite. (2 pav.)
- Norėdami gražinti lentynėlę į pirminę padėtį, patraukite ją į save. (1 pav.)

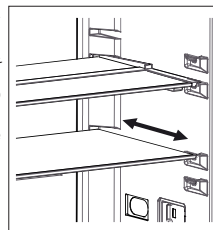

1 pav.

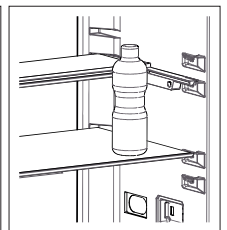

2 pav.

3 SKYRIUS: JŪSŲ ŠALDYTUVO-ŠALDIKLIO NAUDOJIMAS

Drėgmės kontrolė (*Ne visuose modeliuose*)

Kai drėgmės reguliatorius uždarytas, jis padeda ilgiau išlaikyti šviežius vaisius ir daržoves.

Jei vaisių ir daržovių skyrius visiškai pilnas, šviežumo išlaikymo šliaužiklis turi būti atidaromas. Šitai kontroliuojamas oras ir drėgmė daržovių ir vaisių skyriuje, todėl produktai ilgiau išlaikomi.

Pastebėję kondensatą ant stiklinės lentynėlės, drėgmės reguliatorių reikia atslinkti į atvirą padėtį.

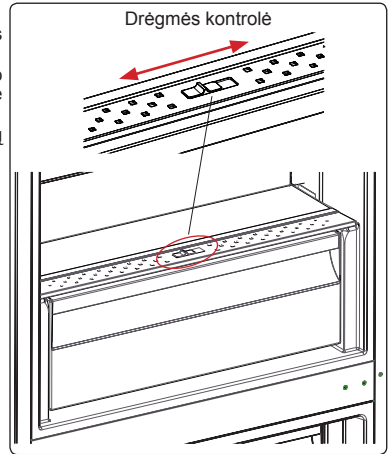

Prietaiso viduje esantys vaizdiniai ir tekstiniai paaiškinimai gali skirtis, priklausomai nuo modelio.

Valymas

- **Prieš valydami šaldytuvą-šaldiklį, išjunkite maitinimą ir ištraukite kištuką iš maitinimo lizdo.**
- Nepilkite vandens į šaldytuvą-šaldiklį.
- Šaldytuvo-šaldiklio vidų ir išorę išvalykite drungname, muiluotame vandenyje pamirkyta šluoste ar kempine.
- Patraukite visas lentynėles ir stalčius, juos ištraukdami ar pakeldami į viršų, ir išvalykite muiluotu vandeniu. Išimtų dalių neplaukite indaplovėje.
- Valydami šaldytuvą-šaldiklį, nenaudokite tirpiklių, abrazyvinių valymo priemonių, stiklo valiklių ar universalių valymo priemonių. Jos gali pažeisti plastinius paviršius ir kitas dalis.
- Minkštu šepetėliu arba dulkių siurbliu bent kartą per metus išvalykite šaldytuvo-šaldiklio nugarinėje dalyje esantį kondensatorių.

Valant, šaldytuvą-šaldiklis būtinai turi būti išjungtas.

Atitirpinimas

Šaldytuvo skyrius:

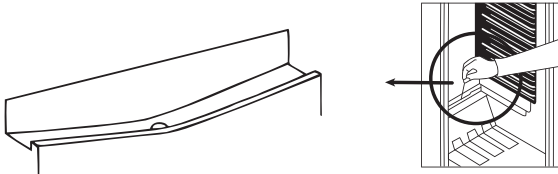

- Šaldytuvo skyrius atitirpinamas automatiškai: vanduo surenkamas į išgarinimo rezervuarą, iš kurio savaime išgaruoja.
- Kad šaldytuvo skyriaus dugne nepradėtų kauptis vanduo, būtina periodiškai išvalyti išgarinimo rezervuarą ir vandens išbėgimo angą.

Šaldiklio skyrius:

- Nuo šaldiklio lentynų šerkšną reikia reguliariai šalinti.
- Tam nenaudokite aštrių metalinių instrumentų. Jie gali pradurti šaltnešio kontūrą ir nepataisomai sugadinti prietaisą. Naudokite pridėdamą plastikinį gremžtuką.
- Atšildyti reikia, kai ant lentynėlių susikaupia 5 mm ar daugiau šerkšno.
- Prieš atitirpdami užšaldytą maistą susukite į laikraštį ir sudėkite į šaltą vietą, kad jis ilgiau išliktų stabilios temperatūros.
- Atitirpdymui paspartinti į šaldiklį įstatykite vieną ar kelias vones su šiltu vandeniu.
- Kamerą valykite kempinėle arba švari skudurėliu.
- Kai prietaisas atitirpdomas, sudėkite maistą į šaldiklį ir suvartokite jį greitai, ilgai nelaikydami.



3 SKYRIUS: JŪSŲ ŠALDYTUVO-ŠALDIKLIO NAUDOJIMAS

LED apšvietimo keitimas

Jei Jūsų šaldytuvo-šaldiklyje naudojamas LED apšvietimas, susisiekite su *Sharp* klientų aptarnavimo centru, kadangi lemputes turi tik keisti įgalioti specialistai.

4 SKYRIUS: MAISTO PRODUKTŲ LAIKYMAS

Šaldytuvo skyrius

- Kad nesusidarytų šerkšnas, į šaldytuvo skyrių niekada nedėkite skysčių neuždengtose talpose.
- Prieš dėdami į šaldytuvą, palaukite, kol šiltas ar karštas maistas atauš. Šitaip išseikvosite mažiau elektros energijos.
- Kad nesikaupytų šerkšnas, pasirūpinkite, kad niekas nesiglaustų prie galinės sienelės.
- Šalčiausia sritis šaldytuvo viduje yra pačioje skyriaus apačioje. Rekomenduojame šioje vietoje laikyti greičiausiai gendančius produktus, pavyzdžiui, žuvį, pusgaminius, keptą maistą ar pieno produktus. Šilčiausia šaldytuvo skyriaus sritis – viršutinė lentynėlė durelėse. Čia rekomenduojame laikyti sviestą ir sūrį.
- Jei veikimo sąlygos normalios, pakanka nustatyti šaldytuvo temperatūrą +4 °C.
- Šaldytuvo skyriaus temperatūra turėtų būti tarp 0-8 °C, šviežias maistas žemesnėje negu 0 °C temperatūroje ledėja ir pūva, o bakterijos dauginasi aukštesnėje negu 8 °C temperatūroje, todėl maistas genda.
- Nedėkite karšto maisto į šaldytuvą, palaukite, kol jis atvės. Karštas maistas pakelia temperatūrą šaldytuve, todėl maistas gali būti apnuodytas ir pradėti gesti.
- Mėsa, žuvis ir kiti produktai turi būti laikomi žemos temperatūros skyriuje, o daržovių skyriuje (jei toks yra) geriausia laikyti daržoves.
- Norint išvengti produktų užteršimo vienas nuo kito, mėsos produktus, vaisius ir daržoves reikia laikyti atskirai.
- Maistą į šaldytuvą reikia dėti uždarytuose induose, kad būtų išvengta drėgmės bei kvapų.

Toliau pateiktoje lentelėje trumpai nurodomi efektyviausi būdai, kaip laikyti įvairių grupių maisto produktus šaldytuvo skyriuje.

Maisto produktai	Laikymo trukmė	Laikymo vieta
Vaisiai ir daržovės	1 savaitė	Palaidi daržovių ir vaisių skyriuje
Žuvis ir mėsa	2-3 dienos	Suvynioti ant stiklinės lentynėlės
Šviežias sūris	3-4 dienos	Viršutinėje durelių lentynėlėje
Sviestas ir margarinas	1 savaitė	Viršutinėje durelių lentynėlėje
Gėrimai buteliuose, jogurtas ir pienas	Žr. galiojimo laiką ant pakuotės	Viršutinėje durelių lentynėlėje
Kiaušiniai	1 mėnesį	Kiaušinių dėkle

Šaldiklio skyrius

- Šaldiklis naudojamas ilgai laikyti maisto produktus ir gaminti ledo kubelius.
- Užšaldydami šviežius maisto produktus, būtinai dėkite juos taip, kad nuo didesnė jų paviršiaus dalis liestųsi su šaldomuoju paviršiumi.
- Nedėkite šviežių maisto produktų ant jau sušaldytų, kadangi jie gali juos atitirpinti.
- Prieš užšaldydami šviežius maisto produktus (pvz. mėsa, žuvį ir mėsos faršą), supjaustykite juos vienos porcijos gabalais.
- Po šaldiklio atitirpinimo, sudėkite maisto produktus į jį atgal ir nepamirškite jų kuo greičiau suvartoti.
- Į šaldiklio skyrių draudžiama dėti karštus maisto produktus.
- Būtinai laikykitės ant šaldytų maisto produktų pakuočių nurodytų nurodymų, o jei informacija nepateikta, nereikėtų maisto produktų laikyti šaldiklyje ilgiau kaip 3 mėnesius nuo jų įsigijimo datos.
- Pirkdami šaldytus maisto produktus, įsitinkinkite, kad jie laikomi tinkamoje temperatūroje, ir kad jų pakuotė nepažeista.
- Norint, kad nesuprastėtų šaldytų maisto produktų kokybė, juos gabenti reikia atitinkamuose induose ir kuo greičiau sudėti į šaldiklį.
- Jei šaldytų maisto produktų pakuotėje matosi drėgmės ar neįprasto pabrinkimo ženklai, tai reiškia, kad jie buvo laikomi netinkamoje temperatūroje ir pakuotės turinys yra pagedęs.
- Šaldytų maisto produktų laikymo laikas priklauso nuo aplinkos temperatūros, termostato nustatymo, to, kaip dažnai darinėjamos durelės, maisto produktų tipo ir laiko, per kiek nupirktus produktus parnešėte iš parduotuvės namo. Būtinai vadovaukitės ant pakuočių išspausdinta informacija ir jokiū būdu neviršykite nurodyto galiojimo laiko.

Įsidėmėkite: gali būti sunku atidaryti šaldiklio dureles ką tik jas uždarius. Tai – normalu. Kai šaldiklyje išsilygins slėgis, dureles atidarysite lengvai.

Svarbu:

- *Atitirpintus užšaldytus maisto produktus reikia suvartoti kaip šviežius produktus.. Nesuvartojus jų iš karto, atitirpintų maisto produktų JOKIU BŪDU negalima užšaldyti dar kartą.*

4 SKYRIUS: MAISTO PRODUKTŲ LAIKYMAS

- Kai kurių paruoštuose patiekaluose naudojamų prieskonių skonis (anyžiaus, baziliko, rėžiuko, acto, prieskonių mišinių, imbiero, česnako, svogūno, čiobrelių, mairūno, juodųjų pipirų ir t. t.) pasikeičia, o juos ilgai laikant, skonis paaštrėja. Todėl, planuodami užšaldyti maisto produktus, dėkite tik labai nedaug prieskonių arba sudėkite juos atitirpinę maisto produktus.
- Maisto produktų laikymo laikas priklauso nuo naudojamų riebalų. Tinkami riebalai: margarinas, veršienos taukai, alyvuogių aliejus, o netinkami – žemės riešutų aliejus, kiaulienos taukai.
- Skystus maisto produktus geriausia šaldyti plastikiniuose indeliuose, o kitus produktus – suvyniotus į plastikinę foliją ar sudėtus į maišelius.

Maisto produktai	Paruošimas	Laikymo trukmė (mėnesiais)	Atitirpinimo trukmė kambario temperatūroje (valandomis)
Jautienos išpjova	Supjaustyta porcijomis	6-10	1-2 arba kol visiškai atitirps
Aviena	Supjaustyta porcijomis	6-8	1-2 arba kol visiškai atitirps
Malta mėsa	Supakuota patogaus dydžio dalimis	1-3	2-3 arba kol visiškai atitirps
Dešra	Būtinai supakuota	1-2	Kol visiškai atitirps
Vištiena ir kalakutiena	Supakuota patogaus dydžio dalimis	1-2	10-12 arba kol visiškai atitirps
Gėlavandenė žuvis (pvz. upėtakis)	Gerai išvalyta, su žvynais. Išplauta ir nusausinta. Jei reikia, nupjautomis galvomis ir uodegomis	2	Kol visiškai atitirps
Liesa žuvis (pvz. jūrinis ešeris)		4-8	Kol visiškai atitirps
Riebi žuvis (pvz. skumburė)		2-4	Kol visiškai atitirps
Žirniai	Išaižyti ir nuplauti	12	Galima naudoti sušalusius

ĮSPĖJIMAS: Atitirpintų maisto produktų pakartotinai neužšaldykite. Toks maistas gali būti pavojingas sveikatai.

5 SKYRIUS: DURELIŲ ATIDARYMO PUSĖS KEITIMAS

Durelių perstatymas

- Tai, ar galima keisti šaldytuvo-šaldiklio durelių atidarymo kryptį, priklauso nuo Jūsų įsigyto modelio.
- To padaryti negalima, jei priekinėje prietaiso durelių pusėje yra montuojama rankena.
- Jei modelio durelių priekinėje dalyje rankenos nėra, galima keisti durelių atidarymo kryptį, bet tai turi atlikti įgijotais specialistas. Skambinkite į *Sharp* klientų aptarnavimo centrą.

6 SKYRIUS: TRIKČIŲ ŠALINIMAS

Jei šaldytuvas-šaldiklis tinkamai neveikia, kartais sprendimas gali būti paprastas.

Jei šaldytuvas neveikia.

Patikrinkite:

- Ar yra pertrauktas maitinimas?
- Ar maitinimo laido kištukas tinkamai įstatytas į lizdą?
- Ar saugikliai ir maitinimo tinklo lizdas, į kurį įjungtas prietaisas, veikia ir ar neišmuštas pagrindinis saugiklis?
- Ar nėra maitinimo tinklo lizdo gedimo? Norėdami tai patikrinti, įjunkite šaldytuvą į lizdą, kuris tikrai veikia.

Jei įvairūs šaldytuvo skyriai nepakankamai šaldo, patikrinkite:

- Ar neperkrovėte šaldytuvo-šaldiklio
- Ar gerai užsidaro durelės
- Ar ant kondensatoriaus nėra susikaupę dulkių
- Ar tarp šaldytuvo ir sienų iš galo ir šonų lieka pakankami tarpeliai

Šaldytuvas-šaldiklis veikia triukšmingai.

Šaldytuvo vamzdeliais cirkuliuojančios šaldymo dujos skleidžia silpną triukšmą (burbuliavimo garsą), net kai kompresorius išsijungęs. Nesibaiminkite: tai – normalu. Jei girdisi kitokie garsai, patikrinkite:

Ar prietaisas lygiai pastatytas

- Ar niekas nesiliečia prie galinės prietaiso sienelės

6 SKYRIUS: TRIKČIŲ ŠALINIMAS

Normalūs garsai:

Ledo skeldėjimo garsas:

- Automatinio atitirpinimo metu.
- Kai prietaisas šaldomas ar šildomas (dėl prietaiso medžiagų plėtimosi).

Trumpas trakstelėjimas: kai termostatas įjungia arba išjungia kompresorių.

Kompresoriaus skleidžiamas garsas (normalus variklio veikimo garsas): nedidelis triukšmingumas reiškia, kad kompresorius veikia gerai. Kompresorius gali trumpai veikti triukšmingiau po įjungimo.

Burbuliavimo garsas: šį garsą cirkuliuodama sistemos vamzdeliais sukelia šaldomoji medžiaga.

Tekančio vandens garsas: įprastas į išgarinimo rezervuarą po atitirpinimo susidariusio vandens tekėjimo garsas. Šis garsas gali atsirasti atitirpinant prietaisą.

Pučiamo oro garsas (įprastas ventiliatoriaus garsas): šis garsas girdimas šaldytuvuose su *No-Frost* sistema, kadangi įprasto veikimo metu pučiamas oras.

Jei šaldytuvo skyriaus apačioje prisikaupia vandens,

Patikrinkite:

Ar neužsikimšusi iš atitirpinamo šerkšno atsirandančio vandens išbėgimo anga (jei reikia, angą išvalykite)

Rekomendacijos

- Nutrūkus elektros tiekimui, išjunkite prietaisą iš maitinimo tinklo. Taip apsaugosite kompresorių nuo gedimų. Vėl atsiradus elektros tiekimui, palaukite 5–10 minučių, ir tik tada įjunkite prietaisą į maitinimo tinklą. Šitaip išvengsite prietaiso dalių pažeidimo.
- Šaldytuvo šaldymo elementas paslėptas galinėje sienelėje. Todėl kompresoriui veikiant tam tikrais intervalais, galinė šaldytuvo skyriaus sienelė gali aprasoti arba apšerkšnyti. Tai – normalu. Tokiu atveju nereikia atitirpinti šaldytuvo, jei nesusidaro storas ledo sluoksnis.
- Jei žadate ilgesnį laiką nenaudoti šaldytuvo (pvz. per vasaros atostogas), išjunkite jį iš maitinimo lizdo. Išvalykite šaldytuvą, kaip aprašyta 4 skyriuje, ir palikite atidarytas dureles, kad viduje nesikaupytų drėgmė ir kvapai.
- Jūsų įsigytas prietaisas skirtas naudoti namuose, todėl gali būti naudojamas tik namuose ir tik pagal numatytą paskirtį. Jis neskirtas komerciniam ar bendram naudojimui. Jei pirkejas naudoja prietaisą ne taip, kaip nurodyta gaminio specifikacijoje, pabrėžiame, kad gamintojas ir pardavėjas neatsako už garantiniu laikotarpiu reikalingą remontą ir atsiradusius gedimus.
- Jei, peržiūrėjęs visus pateiktus nurodymus, problemas nepavyksta pašalinti, pasitarkite su įgalioto techninio aptarnavimo centro specialistais.

7 SKYRIUS: PATARIMAI, KAIP TAUPYTI ENERGIJĄ

1. Prieš sudėdami maisto produktus į šaldytuvą ar šaldiklį, atvėsinkite juos.
2. Užšaldytus maisto produktus atitirpinkite šaldytuvo skyriuje: tai padeda taupyti energiją.
3. Prietaiso energijos suvartojimas deklaruotas be stalčių ir esant visiškai prikrautam šaldiklio skyriui.
4. Kad būtų taupoma energija, nenaudokite tūrio tarp prikrovimo ribos ir durelių, išilgai prikrovimo limito linijos. Prikrovimo riba naudojama ir energijos suvartojimo deklaracijoje.



Obsah

KAPITOLA 1: OBECNÁ UPOZORNĚNÍ	38
KAPITOLA 2: VAŠE CHLADNIČKA-MRAZNIČKA	42
KAPITOLA 3: POUŽITÍ CHLADNIČKY-MRAZNIČKY	43
KAPITOLA 4: POKYNY KE SKLADOVÁNÍ POTRAVIN.....	46
KAPITOLA 5: ZMĚNA DVEŘÍ	47
KAPITOLA 6: ŘEŠENÍ PROBLÉMŮ	47
KAPITOLA 7: TIPY PRO ÚSPORU ENERGIE.....	48

Vaše chladnička-mraznička odpovídá současným požadavkům na bezpečnost. Nevhodné použití může vést k osobnímu zranění a poškození majetku. Abyste se vyhnuli nebezpečí poškození, pečlivě si přečtete tento návod ještě než chladničku-mrazničku poprvé použijete. Obsahuje důležité informace o nastavení, bezpečnosti, použití a údržbě vaší chladničky-mrazničky. Tento návod uchovejte pro budoucí použití.





POŽÁR

Varování: Riziko požáru / hořlavých materiálů

KAPITOLA 1: OBECNÁ UPOZORNĚNÍ

 **VAROVÁNÍ:** Větrací otvory chladničky-mrazničky udržujte nezakryté.

 **VAROVÁNÍ:** K urychlení procesu odmrazování nepoužívejte mechanická zařízení nebo jiné prostředky na urychlení procesu.

 **VAROVÁNÍ:** V chladničce-mrazničce nepoužívejte jiné elektrické spotřebiče.

 **VAROVÁNÍ:** Nepoškodte chladicí okruh.

 **VAROVÁNÍ:** Když umístíte spotřebič, ujistěte se, že není elektrický kabel zauzlovaný nebo poškozený.

 **VAROVÁNÍ:** Neumísťujte žádné vícenásobné rozbočovací zásuvky ani přenosné zdroje napájení na zadní část spotřebiče.

 **VAROVÁNÍ:** Aby nedošlo k zranění osob nebo poškození tohoto spotřebiče, je třeba instalaci provést v souladu s pokyny výrobce.

 Malé množství chladiva použitého v této chladničce-mrazničce je přípravek šetrný k životnímu prostředí R600a (isobuten), je hořlavý a výbušný v případě, že se zapálí v uzavřených podmínkách.

* Během přenášení a umístování chladničky dejte pozor, abyste nepoškodili chladicí okruh plynu.

* V blízkosti chladničky-mrazničky neskladujte žádné nádoby s hořlavými materiály, např. plechovky se sprejem nebo náplně do hasicích přístrojů.

* Tento spotřebič je určený k použití v domácnosti a podobných zařízeních, např.;

- kuchyňky pro zaměstnance v obchodech, kancelářích a ostatních pracovních prostředích

- pro klienty v hotelech, motelech a ostatních obytných prostorech

- hostinských pokojích;

- pro catering a ostatní podobná prostředí

KAPITOLA 1: OBECNÁ UPOZORNĚNÍ

- * Vaše chladnička-mraznička vyžaduje napájení 220-240 V, 50 Hz. Nepoužívejte žádné jiné napájení. Než chladničku-mrazničku zapojíte, zkontrolujte, zda údaje na datovém štítku (napětí a příkon) odpovídají napájení ze sítě. V případě pochybností kontaktujte kvalifikovaného elektrikáře.
- * Tento spotřebič mohou používat děti starší 8 let a osoby s omezenými tělesnými, smyslovými nebo mentálními schopnostmi anebo osoby bez příslušných znalostí a zkušeností, pokud jsou pod dozorem nebo byly poučeny o bezpečném užívání tohoto přístroje a chápou související nebezpečí. Děti si se zařízením nesmí hrát. Čištění a údržba nesmí být prováděny dětmi bez dohledu dospělé osoby.
- * Děti ve věku od 3 do 8 let smí nakládat a vykládat chladicí spotřebiče. Děti nemají provádět údržbu nebo čištění spotřebiče, velmi malé děti (0 – 3 let) nemají používat spotřebič, malé děti (3 – 8 let) nemají používat spotřebič, pokud jsou bez stálého dozoru, starší děti (8 – 14 let) a lidé s omezenými fyzickými nebo duševními schopnostmi mohou používat spotřebiče bezpečně, pokud jsou pod dozorem nebo byli o bezpečném použití spotřebiče náležitě instruováni. Lidé s velice omezenými schopnostmi nemají používat spotřebič, dokud nejsou pod stálým dozorem.
- * Poškozený napájecí kabel/zástrčka může způsobit požár nebo zásah elektrickým proudem. V případě poškození je třeba provést výměnu, tu smí provést pouze kvalifikovaní zaměstnanci.
- * Tento spotřebič není určen k použití v nadmořských výškách nad 2000 m.

KAPITOLA 1: OBECNÁ UPOZORNĚNÍ

Aby nedošlo ke kontaminaci jídla, dodržujte prosím následující pokyny:

- * Ponechání dvířek v otevřeném stavu po dlouhou dobu může způsobit výrazný nárůst teploty uvnitř oddělení spotřebiče.
- * Pravidelně očišťujte povrchy, které přichází do kontaktu s jídlem, a také přístupné odtokové systémy.
- * Syrové maso a ryby uchovávejte v chladničce ve vhodných kontejnerech, aby nedocházelo k jejich kontaktu s jinými potravinami nebo ukápnutí na ně.
- * Oddělení pro mražené potraviny označená dvěma hvězdičkami jsou vhodná pro uchovávání předem zmražených potravin, uchovávání nebo výrobu zmrzliny a výrobu ledových kostek.
- * Oddělení označená jednou, dvěma nebo třemi hvězdičkami nejsou vhodná pro zmrazení čerstvého jídla.
- * Pokud chladicí zařízení je ponecháno prázdné po dlouhou dobu, je nutné ho vypnout, rozmrazit, očistit, osušit a ponechat dvířka otevřená, abyste zabránili tvorbě plísní uvnitř spotřebiče.

KAPITOLA 1: BEZPEČNOSTNÍ POKYNY

Likvidace

- Všechny použité obaly a materiály jsou šetrné k životnímu prostředí a recyklovatelné. Obaly zlikvidujte způsobem šetrným k životnímu prostředí. Na podrobnosti se informujte u místního úřadu.
- Když nastane okamžik likvidace spotřebiče, odřízněte napájecí kabel a kabel a zástrčku zničte. Rozbijte západku dveří, abyste předešli tomu, že by v chladničce uvízly děti.
- Odříznutá zástrčka zasunutá do 16 amp zásuvky představuje vážné bezpečnostní riziko (úraz elektrickým proudem). Zajistěte, aby byla zástrčka bezpečně zlikvidována.

Likvidace starého spotřebiče

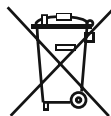

Tento symbol na produktu nebo balení znamená, že s produktem nesmí být zacházeno jako s domácím odpadem. Místo toho musí být dopraven na sběrné místo pro recyklaci elektrických a elektronických přístrojů. Recyklace materiálů pomůže chránit přírodní bohatství. Podrobnější informace o likvidaci vašeho starého přístroje se dozvíte od vašeho městského úřadu, sběrných služeb nebo obchodu, v němž jste výrobek zakoupili.

Ohledně likvidace WEEE pro účely recyklace, opětovného použití kontaktujte místní úřad.

Poznámky:

- Před instalací a použitím vašeho spotřebiče si pečlivě přečtěte návod s pokyny. Nezodpovídáme za škody způsobené špatným použitím.
- Řiďte se všemi pokyny na vašem spotřebiči a v návodu k použití a tento návod uchovejte na bezpečném místě, abyste mohli vyřešit problémy, k nimž může dojít v budoucnosti.
- Tento spotřebič je vyroben pro použití v domácnostech a lze ho použít pouze doma a pro specifikované účely. Nehodí se pro komerční či hromadné použití. Takové použití způsobí, že záruka spotřebiče bude zrušena a naše společnost nebude zodpovídat za vzniklé ztráty.
- Tento spotřebič je vyroben k použití v domácnostech a musí být použit pouze pro chlazení/skladování potravin. Není vhodné pro komerční nebo společné používání a/nebo pro skladování látek s výjimkou potravin. Naše společnost neodpovídá za ztráty k nimž dojde v opačném případě.



Bezpečnostní varování

- Chladničku-mrazničku nezapojíte do sítě pomocí prodlužovacího kabelu.
- Neopoužívejte zásuvkové adaptéry.
- Poškozený napájecí kabel/zástrčka může způsobit požár nebo zásah elektrickým proudem. V případě poškození je třeba provést výměnu, tu smí provést pouze kvalifikovaní zaměstnanci.
- Napájecí kabel nikdy nadměrně neohýbejte.
- Napájecího kabele/zástrčky se nikdy nedotýkejte mokřýma rukama, neboť by mohlo dojít ke zkratu nebo úrazu elektrickým proudem.
- Do mrazničky nikdy nevkládejte skleněné láhve nebo plechovky. Láhve nebo plechovky mohou explodovat.
- Při výběrání ledu z mrazničky se ho nedotýkáte, neboť může způsobit omrzliny a/nebo řezné rány.
- Máte-li mokré ruce, věci z mrazničky nevyndávejte. Může to způsobit oděrky nebo popáleniny.
- Jakkmile bylo jídlo jednou rozmrazeno, znovu ho nezmrázujte.

Informace o instalaci

Před rozbalením a manévrováním chladničkou-mrazničkou si projděte následující body, prosím.

- Umístěte mimo dosah přímého slunečního záření a mimo jakýkoli zdroj tepla, např. radiátor.
- Váš spotřebič musí být minimálně 50 cm od trouby, plynové trouby nebo hořáků a musí být minimálně 5 cm od elektrické trouby.
- Chladničku-mrazničku nevystavujte vlhkosti nebo dešti.
- Vaše chladnička-mraznička musí být umístěna minimálně 20 mm od jiné mrazničky.
- Požaduje se minimálně 150 mm volného prostoru nad vrchní částí spotřebiče. Na vrchní část spotřebiče nic nepokládejte.
- Z důvodu zajištění bezpečného provozu je třeba, aby vaše chladnička-mraznička byla bezpečná a vyrovnaná. K vyrovnaní chladničky-mrazničky se používají nastavitelné nožičky. Než do spotřebiče vložíte jakékoli potraviny, ujistěte se, že je vyrovnaný.
- Doporučujeme, abyste před použitím omyli hadříkem namočeným v teplé vodě, do které jste přidali lžičku jedlé sody všechny poličky a zásuvky. Po umytí opláchněte teplou vodou a vysušte.
- Instalaci proveďte pomocí plastových rozpěrek, které se nachází v zadní části spotřebiče. Otočte je o 90 stupňů (jak je znázorněno na nákrese). Tím předejdete tomu, aby se kondenzátor dotýkal stěny.
- Chladničku je třeba umístit tak, aby volný prostor nepřekračoval 75 mm.

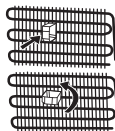

Než začnete chladničku používat



- Než chladničku-mrazničku nastavíte, zkontrolujte viditelná poškození. Je-li chladnička-mraznička poškozená, neinstalujte ji.
- Než chladničku-mrazničku poprvé zapojíte do sítě, nechte ji minimálně 3 hodiny stát ve vzpřímené poloze. To umožní efektivní provoz a zabrání poškození kompresoru.
- Při prvním použití chladničky-mrazničky si můžete všimnout mírného zápachu. To je zcela normální a zápach zmizí, jakmile začne chladnička-mraznička mrazit.

KAPITOLA 2: VAŠE CHLADNIČKA-MRAZNIČKA

Tento spotřebič není určen k použití jako vestavěné zařízení.

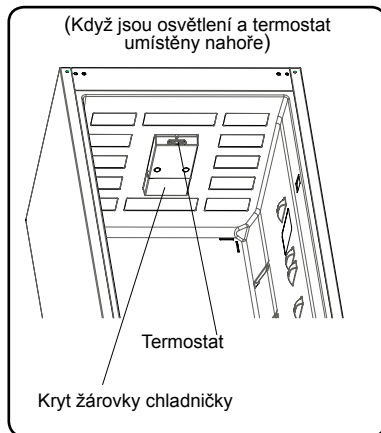
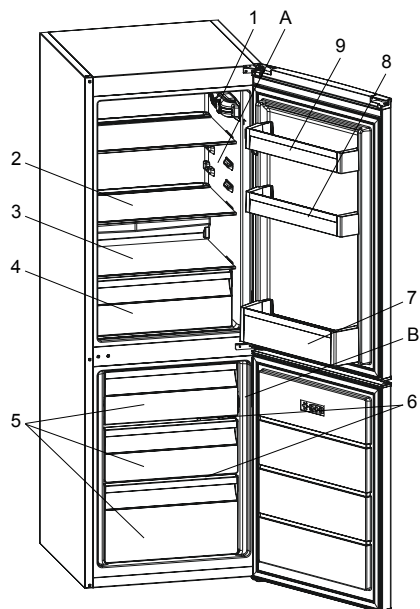

Tento obrázek byl vytvořen pro informační účely, aby ukázal různé části a příslušenství ve spotřebiči. Části se mohou lišit podle modelu spotřebiče.

- A) Chladnička
B) Mraznička

- 1) Termostat (Když jsou osvětlení a termostat umístěny na straně)
- 2) Skleněné policičky v chladničce
- 3) Kryt crisperu
- 4) Crisper
- 5) Mrazničky zásuvka
- 6) Mrazničky skleněná policička*
- 7) Polica na lahve
- 8) Nastavitelná police ve dveřích (Adapti-Lift)* / Horní policička ve dveřích
- 9) Horní policička ve dveřích
- 10) Držák na vejce
- 11) Zásobník na led
- 12) Plastový koš na led*

* u některých modelů

Obecné poznámky

Oddělení pro čerstvé potraviny (Chladnička):

Nejefektivnější využití energie je zajištěno při umístění zásuvek ve spodní části chladničky a rovnoměrném umístění polic, zatímco pozice košíků na dvířkách chladničky spotřebu energie neovlivňuje.

Oddělení pro zmrazené potraviny (Mraznička):

Nejúčinnější využití energie je zajištěno v konfiguraci se zásuvkami a zásobníky ve skladové pozici.

KAPITOLA 3: POUŽITÍ CHLADNIČKY-MRAZNIČKY

Informace o technologii NanoFrost

Díky obalu kolem výparníku technologie NanoFrost umožňuje efektivnější chlazení, menší potřebu ručního rozmrazování a větší flexibilitu skladovacího prostoru.

Nastavení termostatu

Termostat mrazničky a chladničky automaticky reguluje vnitřní teplotu. Otáčením knoflíku z polohy 1 na 5 lze nastavit nižší teplotu.

Když jsou osvětleni a termostat umístěny nahore

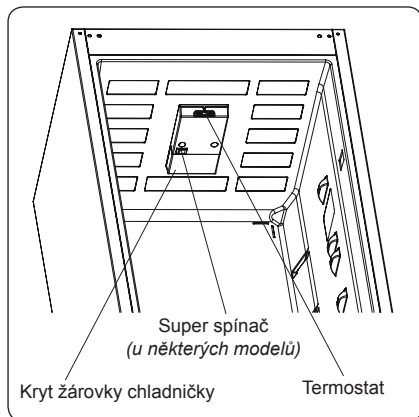

Když jsou osvětleni a termostat umístěny na straně

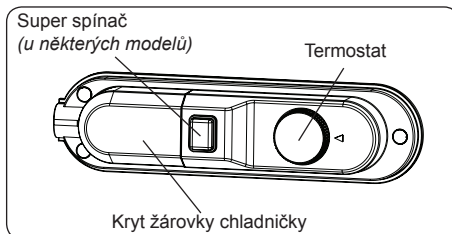

Nastavení termostatu mrazničky a chladničky

1 – 2 : Pro krátkodobé uchování potravin v mrazničce (knoflík na hodnotu minimální až střední).

3 – 4 : Pro dlouhodobé uchování potravin v mrazničce (knoflík na střední hodnotu).

5 : Pro mražení čerstvých potravin. Po dosažení chladného stavu je nutné nastavit knoflík na předchozí pozici.

Super mrazení: Tento spínač se používá pro funkci super mrazení. Pro maximální kapacitu mrazení prosím tento spínač zapněte 24 hodin před vkládáním čerstvých potravin. Po vložení čerstvých potravin do mrazničky, obecně stačí, když spínač necháte v pozici ZAP. po dobu 24 hodin. Chcete-li šetřit energii, vypněte tento spínač po 24 hodinách od vložení čerstvých potravin.

Varování při nastavení teploty

- Okolní teplota, teplota čerstvě skladovaných potravin a časté otvírání dveří ovlivňuje teplotu v prostoru chladničky. V případě potřeby změňte nastavení teploty.
- Nedoporučuje se, abyste chladničku používali v prostředí, kde je teplota nižší než 10 °C .
- Při nastavení termostatu je třeba vzít v úvahu jak často se dveře mrazničky otvírají a zavírají, kolik jídla se v mrazničce skladuje a prostředí, v kterém je spotřebič umístěn.
- Doporučujeme, aby první spuštění chladničky-mrazničky nebylo přerušováno po dobu 24 hodin a zajistilo se tak, že je důkladně vychlazená. Po tuto dobu neotevírejte dveře chladničky-mrazničky ani do ní nevkládejte potraviny.
- Vaše chladnička-mraznička má vestavěnou funkci 5 minutové prodlevy, která brání poškození kompresoru. Když se chladnička-mraznička zapojí do sítě, její provoz se spustí po 5 minutách.
- Vaše chladnička je navržena tak, aby pracovala v intervalech uvedených ve standardech, v souladu s třídou uvedenou na informačním štítku. Nedoporučuje se, abyste chladničku spouštěli v prostředí mimo uvedené teplotní intervaly, a neovlivnili tak účinnost chlazení.
- Tento spotřebič je navržen k použití při okolní teplotě v rozmezí 10 °C - 38 °C.

Klimatická třída a význam:

T (tropická): Tato chladnička je určena k použití při okolní teplotě od 16 °C do 43 °C.

ST (subtropická): Tato chladnička je určena k použití při okolní teplotě od 16 °C do 38 °C.

N (normální): Tato chladnička je určena k použití při okolní teplotě od 16 °C do 32 °C.

SN (subnormální): Tato chladnička je určena k použití při okolní teplotě od 10 °C do 32 °C.

Ukazatel teploty

Abychom vám pomohli s lepším nastavením vaší chladničky, vybavili jsme ji kontrolkou teploty, která se nachází v nejchladnější oblasti.

Aby bylo skladování potravin ve vaší chladničce lepší, zejména v nejchladnější části, zkontrolujte, zda se na kontrolce teploty zobrazí zpráva "OK". Pokud se "OK" nezobrazí, znamená to, že teplota nebyla nastavena správně.

Je-li zobrazen kontrolka těžké, ujistěte se, zda je správně rozsvícená. Při každém nastavení zařízení počkejte na stabilizaci teploty ve spotřebiči, v případě potřeby proveďte nové nastavení. Pozici nastavení teploty měňte progresivně a před spuštěním nové kontroly a případné změny počkejte minimálně 12 hodin.

POZNÁMKA: Po opakovaném otvírání dveří (nebo dlouhém otevření) nebo po vložení čerstvých potravin do spotřebiče je normální, že se na kontrolce nastavení teploty "OK" nezobrazí. V případě, že dojde k abnormálnímu nahromadění ledových krystalů (spodní stěna spotřebiče) v chladničce, na výparníku (přetížení spotřebiče, vysoká pokojová teplota, časté otvírání dveří), dejte nastavení zařízení do spodní pozice dokud nebude znovu dosaženo vypnutí kompresoru.



KAPITOLA 3: POUŽITÍ CHLADNIČKY-MRAZNIČKY

Potraviny skladujte v nejchladnější části chladničky.



Vaše potraviny se budou skladovat lépe pokud je dáte do nevhodnější chladicí části. Nejchladnější část je přímo nad crisperem.

Nejchladnější část vaší chladničky označuje následující symbol.

Chcete-li si být jisti, že v této části je opravdu nízká teplota, zkontrolujte, zda se polička nachází na úrovni tohoto symbolu, jak je znázorněno na ilustraci..

Horní limit nejchladnější oblasti je označen spodní stranou nálepky (šipky). Nejchladnější část horní poličky musí být ve stejné úrovni s vrcholem šipky. Nejchladnější část je pod touto úrovní.

Vzhledem k tomu, že jsou tyto poličky vyjímatelné, vždy se ujistěte, zda jsou na stejné úrovni, s limity zóny popsány na nálepkách, abyste tak dosáhli teplot v této oblasti.

Příslušenství

Zásobník na led

- Naplňte přihrádku na led vodou a vložte ji do prostoru mrazničky.
- Poté, co se voda zcela změní na led, můžete kostku ledu vyjmout z přihrádky podle následujícího obrázku.



Adapti-Lift Polička ve dveřích (u některých modelů)

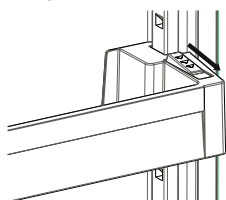

Obr. 1

K vytvoření úložných ploch v rámci Adapti-Lift lze provést šest různých nastavení výšky.

Chcete-li změnit pozici Adapti-Lift: přidržte tlačítko poličky a zatlačte na tlačítka po stranách poličky ve dveřích ve směru šipky (Obr. 1).

Poličku ve dveřích umístěte do potřebné výšky, posunutím nahoru a dolů.

Po dosažení požadované pozice poličky ve dveřích uvolněte tlačítko po stranách poličky (Obr. 2). Před uvolněním poličky ve dveřích ji přesuňte nahoru a dolů a ujistěte se, zda je polička ve dveřích upevněna.

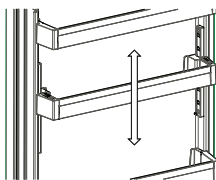

Obr. 2

Poznámka: Před přesunutím naplněné poličky ve dveřích musíte poličku přidržet pomocí tlačítka. V opačném případě by mohla polička ve dveřích v důsledku hmotnosti vyklouznout z drážek. Tak by se mohla polička ve dveřích nebo drážky poškodit.

Adapti-shelf (u některých modelů)

Mechanismus Adapti-Shelf nabízí větší úložné prostory díky jednoduchému pohybu.

- Chcete-li skleněnou poličku zakrýt, stiskněte ho. (Obr. 1)
- V důsledku zvětšení prostoru můžete vložit tolik jídla, kolik budete chtít. (Obr. 2)
- Chcete-li poličku vrátit do původní pozice, vysuňte ji. (Obr. 1)

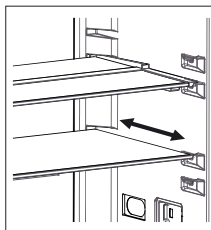

Obr. 1

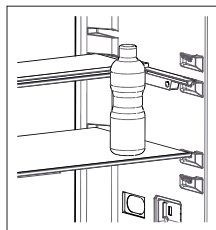

Obr. 2

KAPITOLA 3: POUŽITÍ CHLADNIČKY-MRAZNIČKY

Ovladač vlhkosti (u některých modelů)

Je-li ovladač vlhkosti v uzavřené pozici, umožní to dlouhodobější skladování čerstvého ovoce a zeleniny.

V případě, že je zásobník na zeleninu úplně plný, lze otevřít kolečko před zásobníkem. Tak se zajistí kontrola vzduchu a vlhkosti a zvýší se životnost potravin.

Pokud na skleněné policiče uvidíte kondenzaci, je třeba, abyste ovládání vlhkosti nastavili do otevřené pozice.

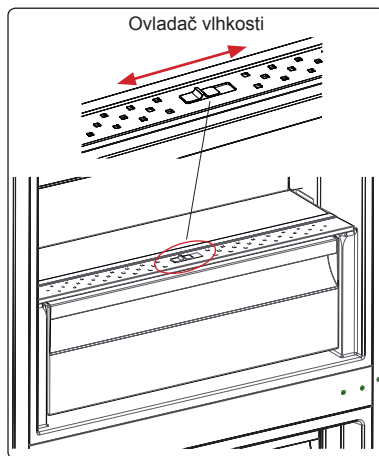

Vizuální a textové popisy na části příslušenství se mohou lišit podle toho, který model máte.

Čištění

- Před čištěním odpojte chladničku-mrazničku od napájení, vytáhněte zástrčku ze zásuvky.
- Chladničku-mrazničku nemyjte tak, že do ní nalijete vodu.
- K vyčištění vnitřní a vnější části použijte houbičku namočenou v teplé vodě, do které přidáte běžný čisticí přípravek.
- Pečlivě vyjměte všechny policičky a zásuvky, vysuňte je směrem nahoru a ven a vyčistěte vodou, do které jste přidali běžný čisticí přípravek. Nemyjte v myčce na nádobí.
- Nepoužívejte rozpouštědla, abrazivní čističe, čisticí přípravky na sklo nebo víceúčelové čisticí přípravky. Obsažené chemické látky mohou způsobit poškození plastových povrchů a dalších komponentů.
- Kondenzátor v zadní části chladničky-mrazničky vyčistěte minimálně jednou ročně, použijte měkký kartáček nebo vysavač.

Během čištění se ujistěte, zda je chladnička odpojená.

Rozmrazování

Chladnička:

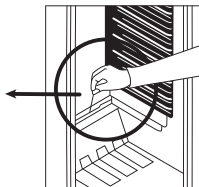
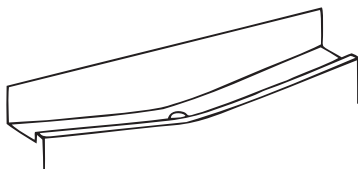

- K odmrazování dochází během provozu chladničky automaticky, voda se hromadí ve výparníku a automaticky se odpařuje.
- Odpařovací zásobník a otvor pro odtékání vody musí být pravidelně čistěny, aby se předešlo hromadění neodtékající vody ve spodní části chladničky.

Mraznička:

- Namrzlý led v mrazničce je nutné periodicky odstraňovat.
- Pro odstranění ledu nepoužívejte ostré kovové předměty. Mohou prorazit obvod a způsobit neopravitelné škody na zařízení. Používejte plastickou škrabku.
- Odmrazování je nutné provádět, jestliže se na poličkách vytvoří námraza silnější než 5 mm.
- Během odmrazování by měly být zmrazené potraviny zabaleny do několika vrstev papíru a uskladněny na chladném místě. Tím udržíte nízkou teplotu potravin po dlouhou dobu.
- Pro urychlení procesu odmrazování umístěte do mrazničky jednu nebo více nádob s horkou vodou.
- Vnitřek zařízení pečlivě vysušte pomocí čistého hadříku nebo houby.
- Po skončení odmrazování umístěte potraviny zpět do mrazáku a mějte na paměti, že je nutná jejich brzká konzumace.



KAPITOLA 3: POUŽITÍ CHLADNIČKY-MRAZNIČKY

Výměna světél LED

Má-li vaše chladnička-mraznička osvětlení LED, kontaktujte help-desk Sharp, neboť taková světla smí vyměnit pouze autorizovaný servisní technik.

KAPITOLA 4: POKYNY KE SKLADOVÁNÍ POTRAVIN

Chladnička

- Abyste snížili tvorbu námrazy, nikdy do chladničky nedávejte neuzavřené nádoby s tekutinami.
- Teplé nebo horké potraviny nechte před uložením vychladnout. Pomůže to snížit spotřebu energie.
- Abyste předešli hromadění námrazy, ujistěte se, že se zadní stěny nic nedotýká
- Nejlhladnější část chladničky je spodní část. Doporučujeme, abyste tuto část používali ke skladování potravin, které rychle podléhají zkáze, např.: ryb, hotových pokrmů, pečených moučníků nebo mléčných produktů. Nejteplejší část je horní část dveří. Tu doporučujeme ke skladování másla nebo syra.
- Za normálních pracovních podmínek postačí upravit nastavení teploty chladničky na +4 °C.
- Teplota chladicího oddílu by měla být v rozmezí 0–8 °C, čerstvé potraviny jsou při teplotě pod 0 °C ledové a hnijí a při teplotě nad 8 °C se zvyšuje množství bakterií a potraviny se kazí.
- Nevkládejte do chladničky horká jídla, nechte je zchladnout na pokojovou teplotu. Horká jídla zvyšují teplotu chladničky a mohou způsobit otravu jídlem nebo zbytečné zkažení potravin.
- Maso, ryba a podobné potraviny by měly být skladovány v chilleru a zelenina v přihrádce na zeleninu (pokud je k dispozici).
- Aby se zabránilo křížové kontaminaci, neuchovávejte masné výrobky s ovocem a zeleninou.
- Potraviny v chladničce mají být uchovávány v uzavřených nádobách nebo v jiných vhodných obalech tak, aby do chladničky neuvolňovaly pachy a vlhkost.

Tabulka níže slouží jako rychlý průvodce, který vám ukáže neefektivnější způsob skladování hlavních skupin potravin v chladničce.

Potravina	Délka skladování	Místo
Ovoce a zelenina:	1 týden	Volně v přihrádce na zeleninu
Ryby a různé druhy masa	2-3 dny	Zabalené na skleněné poličce
Čerstvý sýr	3-4 dny	Horní polička ve dvířkách
Máslo a margarín	1 týden	Horní polička ve dvířkách
Lahve, jogurt a mléko	Viz obal	Horní polička ve dvířkách
Vejsce	1 měsíc	Držák vajec

Mraznička

- Mrazničku používejte k dlouhodobému skladování zmrazených potravin a výrobě kostek ledu.
- Chcete-li zmrazit čerstvé potraviny, ujistěte se, že co největší část potraviny, která má být mražená, je v kontaktu s chladícím povrchem.
- Čerstvé potraviny nedávejte do blízkosti zmrazených potravin, mohly by se rozmrazit.
- Čerstvé potraviny (tj. maso, ryby a mleté maso) rozdělte před mražením na porce.
- Jakmile bude potravina zmražená, vložte potraviny do mrazničky a nezapomeňte je brzy spotřebovat.
- Do mrazničky nikdy nevkładejte teplé potraviny.
- Vždy dodržujte pokyny na obalech mražených potravin, pokud žádné informace uvedeny nejsou, neskladujte potraviny déle než 3 měsíce od data zakoupení.
- Když kupujete mražené potraviny, ověřte, zda byly zmrazeny na vhodnou teplotu a že je obal nedotčený.
- Zmražené potraviny musí být přepravovány ve vhodných nádobách, aby se zachovala kvalita potravin a co nejdříve to bude možné, musí být vráceny do mrazničky.
- Vykazuje-li obal známky vlhkosti nebo přílišného nabobtnání, je pravděpodobné, že byl skladován při nevhodné teplotě a jeho obsah byl poškozen.
- Délka uskladnění mražených potravin závisí na pokojové teplotě, nastavení termostatu, jak často se dvířka otevírají, jaký typ potravin to je a jaká je doba nutná pro přepravu výrobku z obchodu k vám domů. Vždy postupujte dle pokynů na obalu a nikdy nepřekračujte maximální životnost.

Pokud se rozhodnete dveře mrazničky znovu otevřít poté, co jste je zavřeli, může to být těžké. To je normální a jakmile se tlaky v mrazničce vyrovnají, bude otevření dveří znovu snadné.

Důležitá poznámka:

- *Zmražené potraviny lze po rozmrazení vařit stejně jako čerstvé potraviny. Nedoje-li k jejich uvaření pro rozmrazení, nesmí být NIKDY znovu zmrazeny.*
- Chut některých druhů koření ve vařených pokrmech (anýz, bazalka, petrželka, vinný ocet, zázvor, česnek, hořčice, tymián, pepř, majoránka, atd.) se mění a při dlouhodobém skladování zesílí. Proto musí být do jídla, které chcete zmrazit, přidáno pouze malé množství koření, nebo jídlo okořeníte až poté, co ho rozmrazíte.

KAPITOLA 4: POKYNY KE SKLADOVÁNÍ POTRAVIN

- Délka skladování závisí na použitém oleji. Vhodné oleje jsou margarín, telecí lůj, olivový olej, máslo a nevhodný je arašídový olej a vepřové sádlo.
- Potraviny v kapalné formě musí být zmrazeny v plastových nádobách, jiné potraviny musí být zmrazeny v plastových fóliích nebo sáčcích.

Potravina	Příprava	Délka skladování (měsíce)	Délka rozmrazování při pokojové teplotě (hodiny)
Hovězí steak	Nakrájený na jednotlivé porce	6-10	1-2 nebo do úplného rozmrazení
Jehněčí	Nakrájený na jednotlivé porce	6-8	1-2 nebo do úplného rozmrazení
Mleté maso	Zabalené v praktických porcích	1-3	2-3 nebo do úplného rozmrazení
Párky	Musí být zabalené	1-2	Do úplného rozmrazení
Kuře a krůta	Zabalené v praktických porcích	1-2	10-12 nebo do úplného rozmrazení
Sladkovodní ryby (např. pstruh)	Dobře očistěte a odstraňte šupiny. Omyjte a osušte. V případě potřeby odřízněte hlavu a ploutve.	2	Do úplného rozmrazení
Ryby (např. kanic)		4-8	Do úplného rozmrazení
Tučné ryby (např. makrely)		2-4	Do úplného rozmrazení
Hrášek	Oloupaný a omytý	12	Lze použít zmrazený

VAROVÁNÍ: Jakmile jsou potraviny rozmrazené, znovu je nezmrazujte. Mohly by ohrozit vaše zdraví.

KAPITOLA 5: ZMĚNA DVEŘÍ

Přemístění dveří

- To, zda lze dveře měnit, závisí na tom, kterou chladničku-mrazničku máte.
- Jsou-li madla připojeny v přední části spotřebiče, není to možné.
- Pokud váš model madla nemá, lze dveře změnit, ale je třeba, aby to provedly kvalifikované osoby. Kontaktujte servis Sharp, prosím.

KAPITOLA 6: ŘEŠENÍ PROBLÉMŮ

Pokud vaše chladnička-mraznička nefunguje tak, jak očekáváte, řešení může být jednoduché.

Pokud vaše chladnička nefunguje:

Zkontrolujte, zda;

- Došlo k výpadku napájení?
- Je zástrčka zapojena správně?
- Je pojistka zástrčky, do níž je zásuvka zapojená, vypálená?
- Došlo k problému se zásuvkou? Chcete-li to zkontrolovat, zapojte chladničku do známé funkční zásuvky.

Nejsou-li různé prostory chladničky dostatečně studené, zkontrolujte, zda:

- Spotřebič jste nepřetížili,
- Dveře jsou dokonale zavřené,
- Na kondenzátoru není prach,
- Vzadu a po stranách je dostatek místa.

Vaše chladnička-mraznička je příliš hlučná.

Chladicí plyn, který cirkuluje v chladicím okruhu, může vydávat slabý hluk (bublavý zvuk), i když kompresor není v provozu. Nemusíte mít obavy, je to zcela normální. Pokud se tyto zvuky liší, zkontrolujte, zda;

Spotřebič je správně vyrovnaný

- Nic se spotřebiče nedotýká zezadu.

KAPITOLA 6: ŘEŠENÍ PROBLÉMŮ

Normální zvuky:

Zvuk praskání (praskání ledu):

- Během automatického odmrazování.
- Když se spotřebič zahřeje nebo zchladí (z důvodu expanze materiálu)

Krátké praskání: Tento zvuk zaslechnete když termostat zapne a vypne kompresor.

Hluk kompresoru (Normální zvuk motoru): Tento hluk znamená, že kompresor funguje normálně. Kompresor může způsobit větší hluk po kratší dobu po svém spuštění.

Zvuk bublání: Tento zvuk je způsoben průtokem chladiva v trubicích systému.

Zvuk tekoucí vody: Normální zvuk tekoucí vody odtékající do výparníku během odmrazování. Tento zvuk lze zaslechnout během odmrazování.

Zvuk dmýchání vzduchu (normální zvuk ventilátoru): Tento zvuk lze zaslechnout v chladničce No-Frost během normální provozu systému z důvodu cirkulace vzduchu.

Je-li ve spodní části chladničky voda;

Zkontrolujte, zda;

Odtok na rozmrazenou vodu není ucpaný (k vyčištění použijte zátku).

Doporučení

- V případech výpadku napájení spotřebič odpojte. Tím předejdete poškození kompresoru. Po obnovení napájení zapojte spotřebič zhruba po 4 - 5 minutách. Tím se předejde poškození komponentů.
- Chladicí jednotka vaší chladničky je skrytá v zadní stěně. Tak se mohou na zadní stěně vaší chladničky vytvořit kapky vody nebo námrazy, a to z důvodu činnosti kompresoru ve specifikovaných intervalech. To je normální. Není-li námraza nadměrná, není nutné provádět odmrazování.
- Pokud nebudete chladničku používat delší dobu (např. během dovolené), odpojte ji. Chladničku vyčistěte v souladu s pokyny v části 4 a nechte dveře otevřené, abyste tak zabránili hromadění vlhkosti a zápachu.
- Zakoupený spotřebič je určený do domácnosti a lze ho použít pouze v domácím prostředí a ke stanoveným účelům. Nehodí se pro komerční či hromadné použití. Pokud uživatel použije spotřebič způsobem, který je v rozporu s uvedenými funkcemi, zdůrazňujeme, že výrobce a prodejce nenesou zodpovědnost za žádnou opravu a selhání v rámci záručního období.
- Pokud problém přetrvává i poté, co jste postupovali podle výše uvedených pokynů, obraťte se na autorizovaný servis.

KAPITOLA 7: TIPY PRO ÚSPORU ENERGIE

1. Potraviny před vložením do spotřebiče nechte vždy vychladnout.
2. Potraviny rozmrazujte v chladničce, pomáhá to úspoře energie.
3. Spotřeba energie vašeho spotřebiče je deklarována bez šuplíků a s naplněnou mrazicí přihrádkou.
4. Pro úsporu energie, nepoužívejte část mezi mezním zatížením a dveřmi, podél hranice mezního zatížení. Hranice mezi zatížením je taktéž v deklaraci spotřeby energie.

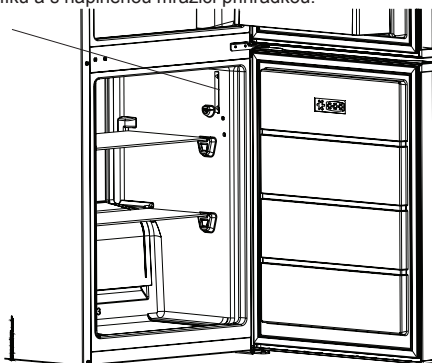

Tartalomjegyzék

1. FEJEZET: ÁLTALÁNOS FIGYELMEZTETÉSEK.....	50
2. FEJEZET: FELÜLFAGYASZTÓS HŰTŐSZEKRÉNY	54
3. FEJEZET: FELÜLFAGYASZTÓS HŰTŐSZEKRÉNY HASZNÁLATA	55
4. FEJEZET: ÉTELTÁROLÁS	58
5. FEJEZET: AZ AJTÓ NYÍLÁSIRÁNYÁNAK MEGVÁLTOZTATÁSA.....	59
6. FEJEZET: HIBAKERESÉSI ÚTMUTATÓ	59
7. FEJEZET: TIPPEK AZ ENERGIATAKARÉKOS HASZNÁLATHOZ	60

Fagyasztós hűtőszekrénye megfelel az érvényes biztonsági előírásoknak. A nem megfelelő használat személyi sérüléshez vagy anyagi kárhoz vezethet. A sérülések és károk elkerülése érdekében alaposan olvassa át ezt az útmutatót fagyasztós hűtőszekrénye első használata előtt. Az útmutató fontos információkat tartalmaz fagyasztós hűtőszekrénye telepítésére, biztonságos használatára és karbantartására vonatkozólag. Őrizze meg az útmutató a későbbi tájékozódáshoz.





TŰZ

Figyelmeztetés: Tűzveszélyes / gyúlékony anyagok

1. FEJEZET: ÁLTALÁNOS FIGYELMEZTETÉSEK

 **FIGYELMEZTETÉS:** Ügyeljen rá, hogy semmi ne blokkolja a hűtőszekrény szellőzőnyílásait.

 **FIGYELMEZTETÉS:** Ne használjon mechanikus eszközöket, illetve a leolvasztást gyorsító egyéb megoldást!

 **FIGYELMEZTETÉS:** Ne használjon elektromos készülékeket a hűtőszekrény belsejében!

 **FIGYELMEZTETÉS:** Ne sértse meg a hűtőközeg csöveit!

 **FIGYELMEZTETÉS:** A készülék elhelyezésekor gondoskodjon róla, hogy a tápkábel ne akadjon be és ne sérüljön meg.

 **FIGYELMEZTETÉS:** Ne helyezzen több csatlakozós hosszabbítót vagy hordozható áramforrást a készülék mögé.

 **FIGYELMEZTETÉS:** A személyi sérülések elkerülése érdekében a készüléket a gyártó utasításainak megfelelően kell üzembe helyezni.

 A hűtőszekrényben használt kis mennyiségű hűtőközeg a környezetbarát R600a (egy izobutén), ami gyúlékony és robbanásveszélyes, ha zárt körülmények között meggyújtják.

* Ügyeljen rá, hogy a hűtőszekrény szállítása és elhelyezése közben ne sértse meg a hűtőközeg vezetékeit.

* Ne tároljon gyúlékony anyagokat, például hajtógázas palackokat, vagy tűzoltó készülék utántöltő patronokat a hűtőszekrény közelében.

* A készüléket háztartási, vagy ahhoz hasonló jellegű használatra tervezték, így például:

- üzletek, irodák, illetve más munkahelyek személyzeti konyháiban;
- falusi vendégházak és szállodák, hostelek és egyéb szálláshelyek vendégei által;
- panzió típusú szálláshelyeken;

1. FEJEZET: ÁLTALÁNOS FIGYELMEZTETÉSEK

- vendéglátás és hasonló, nem kiskereskedelmi célú alkalmazásokhoz.
- * Ezt a hűtőszekrény-fagyasztót 220-240V, 50 Hz-es hálózathoz kell csatlakoztatni. Ne használjon más tápellátást! A készülék csatlakoztatása előtt győződjön meg róla, hogy az adattáblán lévő értékek (feszültség és a csatlakoztatott terhelés) megegyeznek a hálózat elektromos értékeivel. Ha tanácstalan, forduljon szakképzett villanszerelőhöz.)
- * A készüléket 8. életévüket betöltött gyermekek, korlátozott fizikai, érzékszervi vagy szellemi képességű személyek vagy tapasztalattal, ill. ismerettel nem rendelkező személyek csak akkor használhatják, ha felügyeletük biztosított, vagy a készülék biztonságos használatát nekik elmagyarázták, és az esetleges veszélyeket megértették. Gyermekek a berendezéssel nem játszhatnak! A tisztítást és karbantartást nem végezheti felügyelet nélküli gyermek.
- * 3 és 8 év közötti gyermekek be- és kipakolhatnak a hűtőszekrényből. Gyermekek nem takaríthatják és nem végezhetnek karbantartási munkákat a készüléken. Kisgyermekek (0-3 éves korig) nem használhatják a készüléket. Fiatal gyermekek (3-8 éves korig) kizárólag folyamatos felügyelet mellett használhatják a készüléket. Idősebb gyermekek (8-14 éves korig) és kiszolgáltatott felnőttek megfelelő felügyelet mellett vagy a használati utasítás ismertetése után használhatják a készüléket. Rendkívül kiszolgáltatott emberek kizárólag folyamatos felügyelet mellett használhatják a készüléket.
- * A sérült tápkábel/csatlakozó tüzet, vagy elektromos áramütést okozhat. Ha a tápkábel/csatlakozó sérült, cseréltesse ki egy szakképzett villanszerelővel.
- * A készülék 2000 métert meghaladó magasságon nem használható.

1. FEJEZET: ÁLTALÁNOS FIGYELMEZTETÉSEK

Az élelmiszerek szennyeződésének elkerülése érdekében tartsa be az alábbi utasításokat:

- * Az ajtó huzamosabb ideig történő nyitva hagyása jelentős hőmérséklet-növekedést eredményezhet a készülék rekeszeiben.
- * Rendszeresen tisztítsa az elérhető vízvezető rendszereket és azokat a felületeket, amelyekre élelmiszert helyez.
- * Nyers húst és halat a hűtőszekrény megfelelő rekeszeiben tároljon, hogy ne érintkezessen más élelmiszerekkel és ne csöpögjön azokba.
- * A két csillaggal jelölt fagyasztórekeszek előfagyasztott ételek tárolására, fagylalt készítésére és tárolására, valamint jégkocka készítésére alkalmasak.
- * Az egy, kettő és három csillaggal jelzett rekeszek egyike sem alkalmas friss élelmiszerek fagyasztására.
- * Ha a hűtőszekrényt hosszabb ideig nem használja, kapcsolja ki, olvassza le, tisztítsa ki, szárítsa meg és hagyja az ajtót nyitva, ezzel elkerülheti a penész kialakulását a hűtő belsejében.

1. FEJEZET: ÁLTALÁNOS FIGYELMEZTETÉSEK

Hulladék-elhelyezés

- Minden felhasznált csomagolóanyag és anyag környezetbarát és újrahasznosítható. Kérjük, a csomagolóanyagot környezetbarát módon helyezze el a hulladékban. További információért forduljon helyi önkormányzatához.
- A készülék kiselejtezése esetén vágja le a tápvezetéket és semmisítse meg a dugót és a tápkábel. Iktassa ki az ajtózárat annak érdekében, hogy a gyerekek ne szorulhassanak a készülékbe.
- A levágott elektromos csatlakozó 16 amperes konnektorhoz történő csatlakoztatása komoly veszélyt (áramütés) jelent. Kérjük, győződjön meg róla, hogy a levágott csatlakozó biztonságosan került elhelyezésre a hulladékban.

Régi készülékének kiselejtezése

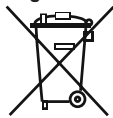

Ez a jelölés a terméken vagy csomagolásán azt jelenti, hogy a készüléket a háztartási hulladéktól külön kell kezelni. A készüléket az elektromos és elektronikai eszközök újrahasznosítását végző gyűjtőhelyre kell szállítani. Az anyagok újrahasznosítása segít megőrizni a természetes erőforrásokat. A termék újrahasznosításával kapcsolatos bővebb információért, kérjük, vegye fel a kapcsolatot a helyi hatóságokkal, hulladékkezelő szervezetekkel, vagy az üzlettel, ahol a terméket megvásárolta.

Kérjük, érdeklődjön a helyi hatóságoktól az elektromos hulladékok újrafelhasználáshoz, újrahasznosításhoz történő szabályos elhelyezéséről.

Megjegyzések:

- Készüléke beüzemelése és használata előtt kérjük, olvassa át a használati útmutatót. Nem vagyunk felelősek a helytelen használatból eredő károkért.
- Kövesse a készülékben és a kézikönyvben található utasításokat, és tartsa az útmutatót egy biztos helyen, a jövőben fellépő problémák kezelésére.
- Ez a készülék háztartási környezetben történő felhasználásra készült és kizárólag ebben a környezetben és erre a meghatározott célra használható. Nem alkalmas kereskedelmi vagy közcélú felhasználásra. Ilyen felhasználás a garancia elvesztéséhez vezet és vállalatunk nem felelős a felmerülő meghibásodásért.
- Ez a készülék háztartási környezetben történő felhasználásra készült és étel hűtésére / elhelyezésére alkalmas. Nem alkalmas kereskedelmi vagy közcélú felhasználásra és/vagy ételen kívül más anyagok tárolására. Vállalatunk nem vállal felelősséget a nem megfelelő felhasználásból adódó meghibásodásokért.



Biztonsági figyelmeztetések

- Ne csatlakoztass hűtőszekrény-fagyasztóját hosszabbítóval az elektromos hálózathoz.
- Ne használjon konnektoradaptert.
- A sérült tápkábel/csatlakozó tüzet, vagy elektromos áramütést okozhat. Ha a tápkábel/csatlakozó sérült, cseréltesse ki egy szakképzett villanyszerelővel.
- Soha ne törje meg a tápkábelt!
- Soha ne érjen nedves kézzel a tápkábelhez / dugaszhoz, a rövidzárlatból eredő áramütés elkerülése érdekében.
- Ne helyezzen üvegeket vagy üdítőitalos dobozokat a fagyasztószekrénybe! Az üvegek vagy a dobozok felrobbanhatnak.
- Ha a fagyasztószekrényben készült jégkockát szeretné kivenni, ne érjen hozzá, mert a jég fagyási sérülést okozhat vagy megvághatja.
- Ne vegyen ki semmit nedves vagy vizes kézzel a fagyasztóból! Bőrsérülést, vagy fagyási sérülést okozhat.
- Ne fagyassza vissza az egyszer már kiolvastott ételeket!

Üzembe helyezési tájékoztató

A hűtőszekrény-fagyasztó kicsomagolása és elhelyezése előtt szánjon egy kis időt az alábbi pontok megismerésére.

- Ne tegye ki a hűtőszekrényt közvetlen napsugárzásnak, és ne helyezze hőforrások, például fűtőtestek közelébe.
- A készüléket az olyan hőforrásoktól, mint a tűzhely, sütő, radiátor és kályha legalább 50 cm-re kell elhelyezni és legalább 5cm-re az elektromos kályháktól.
- Ne tegye ki hűtőszekrény-fagyasztóját nedvességnek vagy esőnek!
- A hűtőszekrény-fagyasztót legalább 200mm távolságra helyezze el más hűtőszekrényektől.
- A készülék felett legalább 150 mm-t szabadon kell hagyni. Ne helyezzen semmit a készülék tetejére.
- A biztonságos működés érdekében fontos, hogy a hűtőszekrény szilárdan és stabilan álljon. Az állítható lábakkal állíthatja be vízszintesre a hűtőszekrényt. Győződjön meg róla, hogy a készülék vízszintesen áll, mielőtt bármilyen ételt helyezne el benne.
- A hűtőszekrény használata előtt javasolt a polcokat és a tálcákat egy teáskanálnyi szódabikarbónával elkevert meleg vizes folyadékkal áttörölni. Tisztítás után öblítse le tiszta vízzel, végül törölje szárazra.
- Helyezze be a műanyag távtartókat, melyeket a készülék hátulján talál. A beszereléshez forgassa el őket 90°-kal (az ábrán látható módon). Ezzel megakadályozza, hogy a kondenzátor hozzáérjen a falhoz.
- A hűtőszekrényt állítsa a fal mellé úgy, hogy a szabad hely ne haladja meg a 75 mm-t.

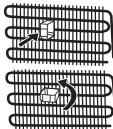

A hűtőszekrény használata előtt



- A hűtőszekrény üzembe helyezése előtt ellenőrizze, hogy rendelkezik-e látható sérüléssel. Ne használja a hűtőszekrényt, ha sérült.
- Első használat előtt tartsa a hűtőszekrényt függőleges helyzetben 3 órán keresztül, mielőtt csatlakoztatná az elektromos hálózathoz. Ezzel elősegíti a hatékony működést, és megakadályozza a kompresszor meghibásodását.
- A hűtőszekrény kellemetlen szagot bocsáthat ki az első használat során. Ez teljesen normális jelenség és a szag elmúlik, amint a hűtőszekrény elkezd lehűlni.

2. FEJEZET: FELÜLFAGYASZTÓS HŰTŐSZEKRÉNY

Ez a készülék nem beépítésre szánt modell.

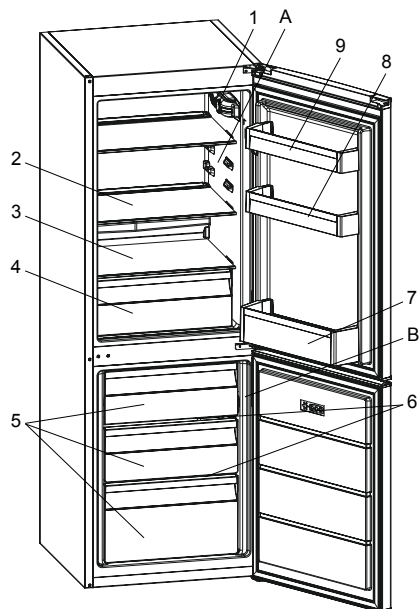

Az ábra csupán a készülék egyes részeinek és tartozékainak tájékoztató jellegű szemléltetésére szolgál. Az adott modelltől függően a részegységek eltérőek lehetnek.

A) Hűtőrekesz

B) Fagyasztórekesz

- 1) Termostát kabcsoló (Ha a világítás és a hőmérséklet-szabályzó oldalt helyezkedik el)
- 2) Hűtőpolc
- 3) Zöldségtartó fiók fedele
- 4) Zöldségtartó fiók
- 5) Fagyasztó kosár
- 6) Fagyasztó üvegpolc
- 7) Palacktartó polc
- 8) Állítható ajtó polcok (Adapti-Lift)* / Ajtó felső polc
- 9) Ajtó felső polcok
- 10) Tojástartó
- 11) Jégtartó tálca
- 12) Műanyag ice blade*

* Néhány modellben

Általános megjegyzések

Friss élelmiszerek tárolására alkalmas rekesz (hűtőszekrény):

A leghatékonyabb energiamegtakarítás a készülék alján található fiókok és az egyenletesen elosztott polcok elhelyezkedésével biztosítható. Az ajtó belső oldalán található rekeszek nincsenek hatással az energiatakarékosságra.

Fagyasztó rekesz (Fagyasztó): A leghatékonyabb energiafogyasztás elérése akkor garantált, ha a fiókok és tárolórekeszek a helyükön vannak.

3. FEJEZET: FELÜLFAGYASZTÓS HŰTŐSZEKRÉNY HASZNÁLATA

Információ a NanoFrost technológiáról

A fagyasztóteret körülvevő párologtatónak köszönhetően a NanoFrost technológia hatékonyabb hűtést, kevesebb manuális jégmentesítési igényt, valamint flexibilisebb tárolóhelyet kínál.

Termostát beállítása

A fagyasztó termostát automatikusan szabályozza az egyes rekeszek belső hőmérsékletét. A forgatógombot az 1-estől az 5-ös állásig forgatva a hőmérséklet alacsonyabbra állítható.

Ha a világítás és a hőmérséklet-szabályzó felül helyezkedik el

Ha a világítás és a hőmérséklet-szabályzó oldalt helyezkedik el

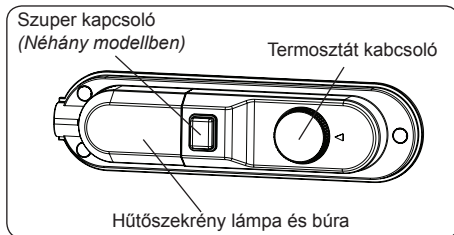
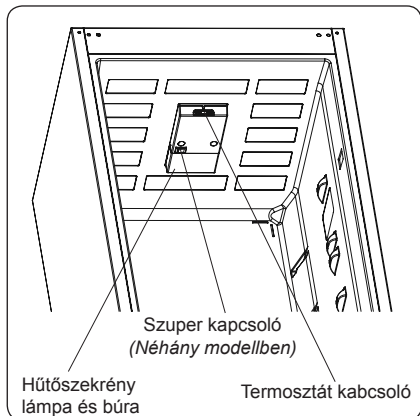

A fagyasztó- és hűtőtermostát beállítása:

- 1 – 2 : Az élelmiszer fagyasztórekeszben való rövid idejű tárolásához forgassa a gombot a minimális és a közepes állás közé.
- 3 – 4 : Az élelmiszer fagyasztó rekeszben való hosszabb idejű tárolásához forgassa a gombot a közepes állásba.
- 5 : A friss étel lefagyasztásához. A készülék hosszabb ideig fog működni. A fagyasztott állapot elérését követően fordítsa a gombot az előző pozícióba.

Szuper fagyasztás: A kapcsolót szuper fagyasztás kapcsolóként használandó. A maximális fagyasztási teljesítmény érdekében nyomja be ezt a gombot 24 órával azelőtt, hogy friss élelmiszert helyezze a fagyasztóba. Miután a fagyasztóba helyezte a friss élelmiszereket, 24 órán bekapcsolt állapot általában elegendő. Energiamegtakarítás céljából kapcsolja le a kapcsolót 24 órával azután, hogy betette a friss élelmiszereket a fagyasztóba.

Figyelmeztetések a hőmérséklet beállításokhoz

- A külső hőmérséklet, a frissen behelyezett élelmiszer hőmérséklete, illetve az ajtónyitások száma befolyásolja a hűtőter hőmérsékletét. Ha szükséges, változtassa meg a hőmérséklet beállítást.
- Nem ajánlott a hűtőszekrény 10 °C-nál hűvösebb környezetben történő használata.
- A termostát beállításánál vegye figyelembe, hogy milyen hőmérsékletű a behelyezett friss élelmiszer, milyen gyakran nyitják ki a fagyasztó ajtaját, mennyi élelmiszert tárol a hűtőszekrényben, milyen magas a külső hőmérséklet, illetve hol helyezték el a készüléket.
- Javasolt a hűtőszekrény-fagyasztó első használatakor legalább 24 órán keresztül megszakítás nélkül működtetni a készüléket, hogy biztosan elérje a megfelelő hőmérsékletet. Ebben az időszakban ne nyissa ki a hűtő ajtaját, és ne rakjon a készülékbe ételt.
- A hűtőszekrény-fagyasztó 5 perces beépített késleltetés funkcióval rendelkezik, a kompresszor meghibásodásának elkerülése érdekében. A hűtőszekrény-fagyasztó elektromos hálózathoz történő csatlakoztatásakor 5 perc elteltével kezd el működni.
- A hűtőszekrényt úgy tervezték, hogy a szabványban meghatározott külső hőmérséklet határok között működjön, az információs táblán látható klímastálynak megfelelően. A hűtési teljesítmény hatékonysága érdekében nem ajánlott a hűtőszekrény megjelölt határértékeken kívüli hőmérsékletű környezetben történő működtetése.
- Ezt a készüléket 10 °C - 38 °C közötti környezeti hőmérséklet tartományban történő használatra tervezték.

Éghajlati kategóriák és jelentésük.

T (trópusi): Ezt a hűtőberendezést 16 °C és 43 °C közötti környezeti hőmérsékleten való használatra tervezték.

ST (szubtrópusi): Ezt a hűtőberendezést 16 °C és 38 °C közötti környezeti hőmérsékleten való használatra tervezték.

N (mérsékelt): Ezt a hűtőberendezést 16 °C és 32 °C közötti környezeti hőmérsékleten való használatra tervezték.

SN (kiterjesztett mérsékelt): Ezt a hűtőberendezést 10 °C és 32 °C közötti környezeti hőmérsékleten való használatra tervezték.

Hőmérséklet kijelző

A hűtőszekrény jobb beállíthatósága érdekében egy hőmérséklet érzékelőt helyeztek el a készülék leghidegebb területén.

Az ételek jobb eltárolása érdekében, különösen a leghidegebb területen, győződjön meg róla, hogy "OK" jelzés látható a hőmérséklet kijelzőn. Ha az « OK » jelzés nem látható, az azt jelenti, hogy a hőmérsékletet nem megfelelően állították be.

Ha a kijelző nehezen látható, gondoskodjon a megfelelő megvilágításáról. A hőmérséklet beállítás minden egyes megváltoztatása után várja meg a készülék belső hőmérsékletének stabilizálódását, mielőtt esetlegesen új hőmérséklet beállítást adna meg. Kérjük, a hőmérséklet érzékelő alapján csak fokozatosan változtassa meg a beállításokat. Várjon legalább 12 órát, mielőtt újra ellenőrizné az érzékelőt és esetleg megváltoztatná a beállítást.

OK

3. FEJEZET: FELÜLFAGYASZTÓS HŰTŐSZEKRÉNY HASZNÁLATA

MEGJEGYZÉS: Az ajtó többszöri, egymást követő kinyitása (vagy hosszabb nyitva tartása) után, vagy friss étel behelyezését követően természetes, hogy az "OK" jelzés nem jelenik meg a hőmérséklet beállítás kijelzőn. Ha a hűtőtérben (a készülék alsó falán) rendkívüli jegesedést tapasztal valószínűleg a túlzott párolgás miatt (túlterhelt készülék, magas külső hőmérséklet, gyakori ajtó nyitások), állítsa a hőmérséklet beállítást alacsonyabb értékre, amíg a kompresszor ki nem kapcsol.

Élteltárolás a hűtőtér leghidegebb részén

Ételeit tovább eltárolhatja, ha a nekik megfelelő hűtőtségű területen helyezi el őket. A leghidegebb terület a zöldségtartó felett található.



Az itt látható szimbólum jelöli hűtőszekrény leghidegebb részét.

Ahhoz, hogy biztosan alacsony hőmérséklet legyen a hűtőtér ezen részében, győződjön meg róla, hogy a polc a szimbólummal azonos szinten van, az ábrán látható módon.

A leghidegebb rész felső határát a matricaalsó fele jelöli (a nyíl feje). A leghidegebb rész felső polcának a nyíl fejével megegyező magasságban kell lennie. A leghidegebb rész e szint alatt található.

Mivel a polcok kivethetők, mindig győződjön meg róla, hogy a polcok a matrica által jelölt zónahatárok szintjén vannak, az egyes részek megfelelő hőmérséklete érdekében.

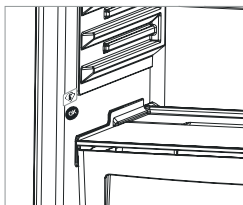

Tartozékok

Jégkocka Készítése

- Töltse meg a jégkockatartót vízzel, majd helyezze be a mélyhűtő részbe.
- Miután a víz teljesen jéggé fagyott, a tálca megcsavarásával kivethetők a jégkockák.



Adapti-Lift Ajtópolc (Néhány modellben)

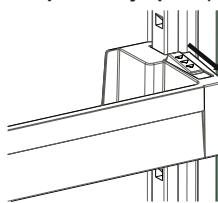

1. ábra

A Adapti-Lift eszközhöz szükséges tárolóterületeket hat különböző magasság-beállítás segítségével érheti el.

A Adapti-Lift pozíciójának megváltoztatásához; tartsa meg a polc alját és húzza az ajtópolc oldalán található gombokat a nyíl irányába (1. ábra)

Helyezze az ajtópolcot a fel-le mozgatható szükséges helyzetbe.

Ha az ajtópolc a kívánt helyzetben van, engedje fel az ajtópolc oldalán található gombokat (2. ábra). Az ajtópolc felengedése előtt a rögzítés ellenőrzéséhez mozgassa felfelé és lefelé az ajtópolcot.

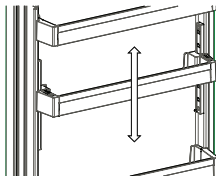

2. ábra

Megjegyzés: Mielőtt mozgatná a teherrel megrakott polcot, támassza meg a polc alját. Ha nem tartja meg, akkor az ajtópolc a ráhelyezett tömeg miatt kieshet a sínekből. Ez pedig az ajtópolc vagy a sínek sérüléséhez vezethet.

Adapti-Shelf (Néhány modellben)

Az Adapti-Shelf polcrendszer magasabb tárolóhelyet biztosít egyetlen mozdulattal.

- Az üvegpolc fedéséhez tolja befelé azt. (1. ábra)
- A nagyobb helyre igényei szerint helyezheti el az ételt. (2. ábra)
- A polc eredeti helyre történő visszaállításához húzza maga felé. (1. ábra)

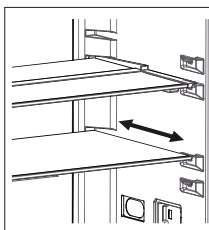

1. ábra

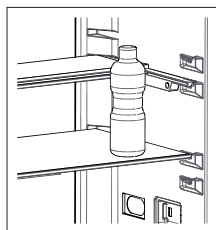

2. ábra

3. FEJEZET: FELÜLFAGYASZTÓS HŰTŐSZEKRÉNY HASZNÁLATA

Páratartalom szabályozó (Néhány modellben)

A zárt páratartalom szabályozó a friss gyümölcsök és zöldségek hosszabb eltarthatóságát teszi lehetővé.

Ha a zöldségtároló teljesen tele van, a zöldségtároló előtt lévő frissesség szabályozót ki kell nyitni. Ezáltal a zöldségtároló levegője és páratartalma szabályozott lesz, az ételek eltarthatósága megnövekszik.

Ha páralecsapódást lát az üvegpolcon, a páratartalom szabályozót állítsa nyitott állásba.

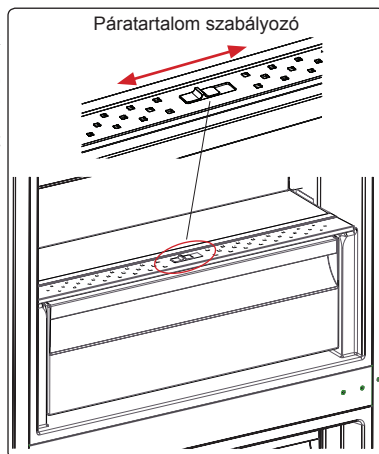

A tartozékok formája és szöveges leírása modellenként eltérő lehet.

Tisztítás

- **A hűtőszekrény-fagyasztó tisztítása előtt húzza ki a készüléket a hálózati áramkörből.**
- Ne tisztítsa a készüléket folyó vízzel
- Kézzel szappanos vízbe mártott ruhával vagy szivaccsal törölje át a készülék külsejét és belsejét.
- Kiemelve vagy kihúzva távolítsa el óvatosan minden polcot és fiókot, és tisztítsa meg őket szappanos vízzel. A tartozékokat ne mossa el mosógéppel vagy mosogatógéppel!
- A hűtőszekrény-fagyasztó tisztításához ne használjon oldószert, súrolószert, üveg tisztítószert vagy általános tisztítószert. Ezek a tisztítószerek a bennük található vegyszerek miatt károsíthatják a műanyag felületeket és más elemeket.
- A hűtőszekrény-fagyasztó hátoldalán található hőcserélőt legalább évente egyszer tisztítsa meg egy puha kefével, vagy porszívóval.

Győződjön meg róla, hogy tisztítás közben a készülék nincs csatlakoztatva az elektromos hálózathoz.

Leolvasztás

Hűtőrész

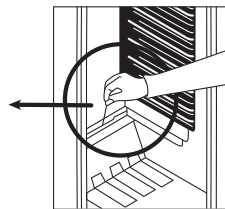
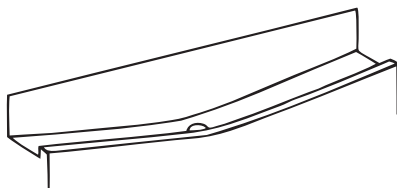

- Ezen készülékek működés közben automatikusan olvasztódnak le, a leolvasztott víz elpárolog a párologtató tálcából.
- A párologtató tálca és az ahhoz vezető nyílást rendszeresen tisztítani kell. Ezzel a leolvasztás során keletkezett víz összegyűlése elkerülhető.
- Akár egy fél pohár vízzel is tisztíthatja az elpárologtató tálcahoz vezető nyílást.

Mélyhűtőrész:

- A fagyasztó rekesz polcait fedő ráfagyást rendszeresen el kell távolítani.
- Ezen művelet elvégzéséhez ne használjon éles fémeszközöket. Az éles fém tárgyak átszúrhatják a hűtőkeringési részt, és javíthatatlan kárt okozhatnak. Ehelyett használja a készülékhez tartozó műanyag jégkaparót.
- Ha 5 mm-nél vastagabb réteg képződik a polcokon, el kell végezni a készülék olvasztását.
- Az olvasztás előtt helyezze a fagyasztott ételt egy hideg helységbe. Előtte azonban csomagolja be ezeket újságpapírba, hogy hosszabb időn át megőrizze a hőmérsékletüket.
- Az olvasztási folyamat meggyorsításához helyezzen egy vagy néhány forró vízzel teli műanyag edényt a fagyasztó rekeszbe.



3. FEJEZET: FELÜLFAGYASZTÓS HŰTŐSZEKRÉNY HASZNÁLATA

- A rekesz belsejét szivaccsal vagy tiszta textíliával törölje át.
- Ha a készülék az olvasztást befejezte, helyezze az ételt vissza a fagyasztóba, és ne felejtse el rövid időn belül elfogyasztani azokat.

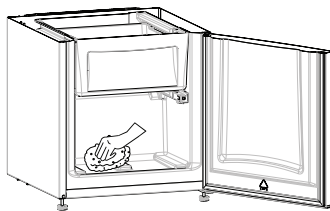

A LED világítás cseréje

Ha a hűtőszekrény LED világítással rendelkezik, meghibásodás esetén vegye fel a kapcsolatot a Sharp ügyfélszolgálatával, mivel a világítást csak szakember cserélheti ki.

4. FEJEZET: ÉTeltÁROLÁS

Normál Hűtőtér

- A pára és jégképződés csökkentése miatt soha ne tárolja lezáratlan folyadékkal teli edényt a hűtőtérben, mivel ezáltal a leolvasztást gyakrabban kell ismételni.
- Soha ne tegyen meleg ételt a hűtőszekrénybe. Mindig várja meg míg az étel szobahőmérsékletre lehül és úgy helyezze el a hűtőtérben, hogy körülötte a levegő áramlása biztosított legyen.
- Ügyeljen arra, hogy az élelmiszerek vagy annak csomagolása ne érjen hozzá a hátfalhoz, mert hozzátapadhat. Ne nyitogassa túl gyakran a készülék ajtaját.
- Az élelmiszerek elhelyezésénél vegye figyelembe, hogy a készülékben különböző hőmérsékletű zónák alakulnak ki. Az egy-két napon belül fogyasztandó friss húsokat, halat a legalsó polcra tegye (a zöldségtartó rekesz felett) mivel itt a legalacsonyabb a hőmérséklet.
- A zöldségeket és gyümölcsöket csomagolás nélkül helyezheti a zöldségtartó rekeszbe.
- Általános üzemelési körülmények között elegendő a hűtőszekrény hőmérsékleti beállítását +4 °C-ra állítani.
- A hűtőrekesz hőmérsékletének 0-8 °C között kell lennie, a friss élelmiszerek 0 °C alatt jegesednek vagy elrohadnak, míg 8 °C felett baktériumok lephetik el őket és megromolhatnak.
- Ne tegyen forró ételt a hűtőszekrénybe. Várja meg, amíg kihűl az étel. A forró ételek megnövelik a hűtőszekrény hőmérsékletét és ételmérgezést okozhatnak, valamint ételek romlásához vezethetnek.
- A húsokat, halakat, stb. a készülék hűtőrekeszében, míg a zöldségeket a zöldségeknek fenntartott rekeszben (ha elérhető) tárolja.
- A keresztzennyeződés elkerülése érdekében, a húсарukat és gyümölcsöket, valamint zöldségeket ne tároljon együtt.
- Az ételeket zárolt tárolóban helyezze a hűtőszekrénybe vagy takarja le őket valamivel a nedvesség és kellemetlen szagok megakadályozása érdekében.

Az alábbi táblázatban útmutatást talál a nagyobb élelmiszer csoportok hűtőszekrényben történő leghatékonyabb tárolási módjára.

Étel	Éltárolhatóság	Hely
Gyümölcsök és zöldségek	1 hét	Csomagolás nélkül a zöldségtartó rekeszben
Hal és hús	2-3 nap	Becsomagolva az üvegpolcon
Friss sajt	3-4 nap	Felső ajtó polc
Vaj és margarin	1 hét	Felső ajtó polc
Üvegek, joghurt és tej	Csomagoláson jelzett szerint	Felső ajtó polc
Tojások	1 hónap	Tojástartóban

Fagyasztótér

- A fagyasztótér mélyfagyasztott ill. hosszabb távra lefagyasztani kívánt élelmiszerek tárolására, és jégkocka készítésére alkalmas.
- A lefagyasztani kívánt friss élelmiszereket az arra alkalmas csomagoló anyagba-, tálkába rakva helyezze a fagyasztóba.
- Ne helyezzen lefagyasztandó friss élelmiszert egymásra, vagy szorosan egymás mellé, mert így azok összetapadva, együtt fagyhatnak meg.
- Lefagyasztáskor megfelelő adagokra csomagolja a lefagyasztandó élelmiszert. Így csak annyit kell majd kiolvasztani felhasználáskor amennyire épp szüksége van.
- Leolvasztás után lehetőség szerint minél hamarabb használja fel azon élelmiszereket, melyeket visszahelyezett a fagyasztótérbe.

4. FEJEZET: ÉTELTÁROLÁS

- Soha ne rakjon forró vagy meleg ételt a fagyasztótérbe. Ez még az ott lévő fagyasztott élelmiszerek minőségét, eltarthatóságát is károsíthatja.
- Fagyasztott élelmiszerek tárolásához mindig olvassa el a csomagoláson lévő információkat (lejárati idő, fagyasztási hőmérséklet...) és e szerint járjon el. Ha a csomagoláson nincs különösebb információ akkor 3 hónapon belül használja fel ezen élelmiszereket.
- Fagyasztott ételeket lehetőség szerint fagyasztva is szállítsa (Pl: hűtőtáskában.) és a legrövidebb időn belül helyezze be a fagyasztószekrénybe.
- Ha a fagyasztott élelmiszer csomagolásán nedvességet talál vagy az nem elég szilárd valóján, hogy az már korábban felolvadt, mivel nem megfelelő hőmérsékleten tárolták.
- A fagyasztott élelmiszerek eltarthatósági ideje függ a szobahőmérséklettől, a hőmérséklet szabályzó beállításától, az ajtónyitás gyakoriságától, az élelmiszer fajtájától és az üzletből történő hazaszállítás időtartamától. Mindig kövesse a csomagoláson feltüntetett utasításokat, soha ne lépje túl a jelzett maximális tárolási időt.

Étel	Elkészítés	Eltárolhatóság (hónap)	Kiolvastás ideje szobahőmérsékleten (óra)
Marhaszelet	Vágja fel adagokra	6-10	1-2 vagy amíg teljesen ki nem enged
Bárány	Vágja fel adagokra	6-8	1-2 vagy amíg teljesen ki nem enged
Darált hús	Igény szerinti adagokban csomagolva	1-3	2-3 vagy amíg teljesen ki nem enged
Kolbász	Becsomagolva	1-2	Amíg teljesen ki nem olvad
Csirke és pulyka	Igény szerinti adagokban csomagolva	1-2	10-12 vagy amíg teljesen ki nem enged
Édesvízi hal (például pisztráng)	Távolítsa el a belsősegeket és a pikkelyeket. Mossa meg és szárítsa meg. Vágja le a fejét és a farkát, ahol szükséges	2	Amíg teljesen ki nem olvad
Sovány hal (például tengeri sügér)		4-8	Amíg teljesen ki nem olvad
Zsíros halak (például makrélák)		2-4	Amíg teljesen ki nem olvad
Zöldborsó	Megpucolva és megmosva	12	Fagyottan is felhasználható

FIGYELMEZTETÉS: Kiolvastás után ne fagyassza vissza az ételt. Árthat az egészségének!

5. FEJEZET: AZ AJTÓ NYÍLÁSIRÁNYÁNAK MEGVÁLTOZTATÁSA

Az ajtó áthelyezése

- A hűtőszekrény-fagyasztó típusától függ, hogy az ajtók nyitási iránya megváltoztatható, vagy sem.
- Azokon a modelleken nem lehetséges, ahol a fogantyúk a készülék elejéhez vannak rögzítve.
- Ha készüléke nem rendelkezik fogantyúkkal, az ajtók nyitási iránya megváltoztatható. De ezt a műveletet csak egy erre jogosult szakember végezheti el. Kérjük, hívja fel a Sharp márkaszervizt.

6. FEJEZET: HIBAKERESÉSI ÚTMUTATÓ

A készülék hibás működése a rossz beállításból vagy felhasználásból is eredhet, hogy elkerülje a szerelő felesleges kihívását és az ebből származó kiadásokat az alábbiakat ellenőrizze .

Ha a készülék nem működik Ellenőrizze ;

- Nincs áramszünet?
- Megfelelően van bedugva a tápcsatlakozó a konnektorba?
- Nem égett ki a főbiztosíték, vagy a konnektor biztosítéka?
- A konnektor nem hibásodott meg? Ennek ellenőrzéséhez dugja be a hűtőszekrény csatlakozóját egy biztosan jól működő konnektorba.

A hőmérséklet nem elég alacsony ;

- Túl sok élelmiszer van a hűtőszekrényben.
- Az ajtó nem jól záródik.
- Tiszta-e a hátoldalon lévő külső hőcserélő

Ha a hűtőszekrény túl hangosan működik

A beállított hőmérséklet szint fenntartásához a kompresszor időről időre bekapcsol. Ilyen esetben a hűtőszekrényből származó zajok normálisak, és működéséből erednek. Ha a készülék elérte a kívánt hőmérsékletet, a zajok automatikusan elhalkulnak. Ha a zajok nem szűnnek meg:

- Stabílan áll a készülék? A lábak be vannak állítva?

6. FEJEZET: HIBAKERESÉSI ÚTMUTATÓ

- Van valami a hűtőszekrény mögött?
- A polcok, vagy a polcokon lévő edények nem vibrálnak? Ebben az esetben helyezze át a polcokat és/vagy az edényeket.
- Nem vibrálnak a hűtőszekrényre helyezett tárgyak?

Normális zajok:

Repedés (jég repedésének) zaja:

- Automatikus kiolvasztás közben.
- Amikor a készülék lehűl vagy melegszik (a készülék anyagának tágulása miatt).

Rövid repedő hang: Akkor hallható, amikor a termosztát ki/bekapcsolja a kompresszort.

Kompresszor zaj (normális motor zaj): Ez a zaj azt jelenti, hogy a kompresszor rendeltetésszerűen működik. A kompresszor működése rövid ideig nagyobb zajjal járhat, amikor bekapcsol.

Bugyborékoló zaj és loccsanás: Ez a zaj a hűtőközeg hűtőrendszer csöveiben történő áramlásából ered.

Víz áramlás zaja: Leolvasztás közben a párolgató tartályba áramló víz normális zaja. Ezt a zajt leolvasztás közben hallhatja.

Légbefújás zaja (Ventilátor normális hangja): Ez a zaj a No-Frost hűtőszekrényekben hallható, a rendszer normál működése közben, a levegő áramoltatása miatt.

Ha víz van a készülék alsó részében ;

A cseppgyűjtőtálca nyílása eldugult.

Megjegyzések

- A kompresszor védelmi hőbiztosítóka megszakít hirtelen áramszünet vagy a készülék csatlakozójának kihúzása után, mivel a hűtőrendszerben található gáz nem stabilizálódott. Ez teljesen normális, és a hűtő 4 vagy 5 perc múlva újraindul.
- A hűtőszekrény hűtőegysége a hátsó falba van beépítve. Ezért meghatározott időközönként a hűtőszekrény hátsó felületén vízcseppek vagy jég jelenhet meg a kompresszor működése következtében. Ez normális jelenség. Nincs szükség leolvasztásra, kivéve, ha a jég mennyisége jelentős.
- Ha a hűtőszekrényt hosszabb ideig nem használja (pl. nyaralás alatt), húzza ki a csatlakozóját. Tisztítsa ki a hűtőszekrényt a 4. részben leírtak szerint, és hagyja nyitva az ajtaját, hogy ezzel elkerülje a kellemetlen szagok kialakulását és a készülék belseje kiszáradjon.
- Az Ön által megvásárolt készüléket háztartási használatra tervezték és csak otthoni, a kézikönyvben megjelölt célra történő használható. Nem alkalmas kereskedelmi vagy közcélú felhasználásra. Ha a fagyasztó az itt leírtaktól eltérő módon használja a készüléket, akkor a gyártó és a forgalmazó nem felel semmilyen, a jótállási időszakban felmerülő meghibásodásért vagy javításért.
- Ha minden, a fentiekben leírt utasítást betartott és a probléma továbbra is fennáll, kérjük forduljon a hivatalos márkaszervizhez.

7. FEJEZET: TIPPEK AZ ENERGIATAKARÉKOS HASZNÁLATHOZ

1. Mindig hagyja lehűlni az ételeket, mielőtt behelyezné őket a készülékbe.
2. Ha a fagyasztott ételt a hűtőtérben olvasztja ki, azzal energiát takaríthat meg.
3. A készülék energiatakarékossága érdekében a fagyasztószekrény teljesen feltöltött állapotában kerül megállapításra.
4. Energia megtakarításához ne használja a feltöltési korlát és az ajtó közötti teret a feltöltési korlát vonalán túl. A feltöltési korlát vonala az energiatakarékosság megállapítására is szolgál.

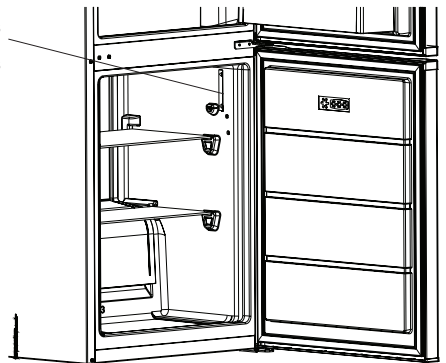

Spis treści

ROZDZIAŁ -1: OSTRZEŻENIA OGÓLNE	62
ROZDZIAŁ -2: TWOJA CHŁODZIARKO-ZAMRAŻARKA.....	66
ROZDZIAŁ -3: WYKORZYSTANIE CHŁODZIARKO-ZAMRAŻARKI.....	67
ROZDZIAŁ -4: WSKAZÓWKI DOTYCZĄCE PRZECHOWYWANIA ARTYKUŁÓW SPOŻYWCZYCH	70
ROZDZIAŁ -5: ODWRÓCENIE DRZWI.....	71
ROZDZIAŁ -6: ROZWIĄZYWANIE PROBLEMÓW	72
ROZDZIAŁ -7: WSKAZÓWKI DOTYCZĄCE OSZCZĘDZANIA ENERGII	73

Twoja chłodziarko-zamrażarka odpowiada aktualnym wymogom bezpieczeństwa. Nieprawidłowa obsługa może spowodować obrażenia ciała i uszkodzenie mienia. Żeby uniknąć ryzyka uszkodzenia, przed przystąpieniem do korzystania z chłodziarko-zamrażarki należy przeczytać dokładnie niniejszą instrukcję. Instrukcja zawiera wskazówki dotyczące bezpieczeństwa, obsługi i konserwacji chłodziarko-zamrażarki. Instrukcję należy zachować na wypadek późniejszych wątpliwości.





POŻAR

Ostrzeżenie: Ryzyko pożaru / materiały łatwopalne

ROZDZIAŁ -1: OSTRZEŻENIA OGÓLNE

 **OSTRZEŻENIE:** Otworów wentylacyjnych chłodziarko-zamrażarki nie wolno w żaden sposób blokować.

 **OSTRZEŻENIE:** Nie wolno stosować żadnych urządzeń mechanicznych ani innych sposobów, żeby przyspieszyć proces rozmrażania.

 **OSTRZEŻENIE:** Nie wolno używać innych urządzeń elektrycznych wewnątrz chłodziarko-zamrażarki.

 **OSTRZEŻENIE:** Układ chłodzenia należy chronić przed uszkodzeniami

 **OSTRZEŻENIE:** Ustawiając urządzenie, należy unikać uwięzienia lub uszkodzenia przewodu.

 **OSTRZEŻENIE:** Nie umieszczać rozgałęziaczy ani przenośnych źródeł zasilania z tyłu urządzenia.

 **OSTRZEŻENIE:** Żeby uniknąć obrażeń ciała lub uszkodzenia urządzenia, należy je zainstalować zgodnie ze wskazówkami producenta.

 Niewielka ilość czynnika chłodniczego zastosowana w opisywanej chłodziarko-zamrażarki to przyjazny dla środowiska czynnik R600a (izobutan), który jest łatwopalny i może być wybuchowy, jeśli zapali się w osłoniętym miejscu.

* Podczas przenoszenia i ustawiania chłodziarki należy chronić układ chłodniczy przed uszkodzeniami.

* W pobliżu chłodziarko-zamrażarki nie wolno przechowywać żadnych pojemników zawierających materiały łatwopalne, np. aerozoli lub wkładów uzupełniających do gaśnic.

* Opisywane urządzenie jest przeznaczone do użytku w gospodarstwach domowych i innych podobnych zastosowaniach, takich jak:

- aneksy kuchenne dla personelu w sklepach, biurach i innych miejscach pracy
- gospodarstwa rolne oraz pokoje gościnne w hotelach, motelach i innych miejscach
- pensjonaty

ROZDZIAŁ -1: OSTRZEŻENIA OGÓLNE

- catering i podobne zastosowania niezwiązane ze sprzedażą detaliczną
- * Chłodziarko-zamrażarkę należy podłączyć do źródła zasilania 220-240 V, 50 Hz. Nie wolno jej podłączać do innych źródeł zasilania. Przed podłączeniem chłodziarko-zamrażarki należy upewnić się, że informacje podane na tabliczce znamionowej (napięcie i podłączone obciążenie) odpowiadają parametrom źródła zasilania. (W przypadku wątpliwości należy skontaktować się z wykwalifikowanym elektrykiem.)
- * Urządzenie to może być obsługiwane przez dzieci powyżej 8 roku życia oraz osoby z obniżonymi zdolnościami fizycznymi, zmysłowymi bądź umysłowymi, a także przez osoby bez doświadczenia i wiedzy na temat obsługi, jeśli pozostają pod nadzorem opiekunów bądź zostały szczegółowo poinstruowane o sposobie bezpiecznego używania urządzenia i rozumieją ryzyka związane z niewłaściwym użyciem. Dzieci nie powinny wykorzystywać urządzenia do zabawy. Dzieci nie powinny czyścić chłodziarko-zamrażarki ani wykonywać czynności konserwacyjnych, jeśli pozostają bez nadzoru.
- * Dzieci w wieku od 3 do 8 lat mogą ładować i rozładowywać urządzenia chłodnicze. Dzieci nie powinny czyścić urządzeń lub wykonywać konserwacji przewidzianej dla użytkownika, bardzo małe dzieci (poniżej 3. roku życia) w ogóle nie powinny korzystać z urządzeń, użytkowanie urządzeń przez małe dzieci (od 3 do 8 lat) jest bezpieczne tylko pod stałym nadzorem, starsze dzieci (w wieku od 8 do 14 lat) i osoby szczególnie wrażliwe mogą bezpiecznie korzystać z urządzeń pod właściwym nadzorem lub po tym, jak zostały zapoznane z instrukcją użytkowania urządzenia. Ludzie bardzo wrażliwi mogą bezpiecznie korzystać z urządzenia tylko pod stałym nadzorem.

ROZDZIAŁ -1: OSTRZEŻENIA OGÓLNE

- * Uszkodzony kabel zasilający lub wtyczka może spowodować pożar lub porażenie prądem elektrycznym. Uszkodzony kabel zasilający lub wtyczka powinny zostać wymienione. Wymianę należy powierzyć wykwalifikowanemu personelowi serwisu.
- * To urządzenie nie jest przeznaczone do użytku na wysokościach przekraczających 2000 m.n.p.m.

Aby uniknąć zanieczyszczenia żywności, należy przestrzegać poniższych instrukcji:

- * Pozostawianie zbyt długo otwartych drzwi może spowodować znaczny wzrost temperatury w komorach urządzenia.
- * Regularnie czyścić powierzchnie, które mogą wejść w kontakt z żywnością, oraz dostępne systemy odwadniające.
- * Surowe mięso i ryby przechowywać w odpowiednich pojemnikach w lodówce, aby nie miały żadnego kontaktu z innymi produktami spożywczymi.
- * Komory na mrożonki oznaczone dwiema gwiazdkami są odpowiednie do przechowywania zamrożonej żywności, przechowywania lub robienia lodów i robienia kostek lodu.
- * Komory oznaczone jedną lub trzema gwiazdkami nie nadają się do zamrażania świeżej żywności.
- * Jeśli urządzenie chłodnicze pozostaje puste przez dłuższy czas, należy je wyłączyć, rozmrozić, wyczyścić, osuszyć i pozostawić otwarte drzwi, aby zapobiec rozwojowi pleśni w urządzeniu.

ROZDZIAŁ -1: OSTRZEŻENIA OGÓLNE

Usuwanie

- Wszystkie elementy opakowania i wykorzystane materiały są przyjazne dla środowiska i nadają się do przetworzenia. Wszelkie opakowania należy usuwać w przyjazny dla środowiska sposób. Szczegółowe informacje na temat usuwania można uzyskać od władz lokalnych.
- Jeśli urządzenie jest przeznaczone do zełomowania, należy odciąć przewód zasilający oraz zniszczyć wtyczkę i przewód. Należy zablokować zatrzask drzwi, żeby uniemożliwić dzieciom zatrząsnięcie się wewnątrz urządzenia.
- Podłączenie odciętej wtyczki do 16-amperowego gniazdka stanowi poważne zagrożenie (możliwość porażenia prądem). Odciętą wtyczkę należy usunąć w bezpieczny sposób.

Usuwanie zużytego urządzenia

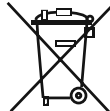

Ten symbol umieszczony na produkcie lub opakowaniu oznacza, że produktu nie wolno usuwać razem ze zwykłymi odpadkami z gospodarstw domowych. Natomiast urządzenie należy dostarczyć do odpowiedniego punktu zbiórki odpadów, w którym sprzęt elektryczny i elektroniczny zostanie poddany recyklingowi. Recykling materiałów pomoże oszczędzić naturalne zasoby. Szczegółowe informacje dotyczące recyklingu opisywanego produktu można uzyskać od władz lokalnych, służby zbiórki odpadów z gospodarstw domowych lub u sprzedawcy urządzenia.

Należy skontaktować się z lokalnymi władzami w celu uzyskania szczegółowych informacji na temat usuwania zużytego urządzenia zgodnie z normami WEEE dotyczącymi ponownego wykorzystania, przetworzenia i odzyskiwania surowców.

Uwagi:

- Przed przystąpieniem do instalacji i korzystania z urządzenia należy uważnie zapoznać się z niniejszą instrukcją obsługi. Nie ponosimy odpowiedzialności za uszkodzenia powstałe na skutek niewłaściwego wykorzystania urządzenia.
- Należy przestrzegać wszystkich wskazówek znajdujących się na urządzeniu i podanych w instrukcji obsługi oraz zachować niniejszą instrukcję na wypadek późniejszych wątpliwości.
- Opisywane urządzenie jest przeznaczone do użytku domowego oraz powinno być wykorzystywane wyłącznie w gospodarstwach domowych i w określonych celach. Urządzenie nie jest przeznaczone do zastosowań komercyjnych lub wspólnego użytkowania. Takie zastosowania spowodują utratę ważności gwarancji urządzenia, a nasza firma nie ponosi odpowiedzialności za powstałe straty.
- Opisywane urządzenie jest przeznaczone do użytku domowego i nadaje się wyłącznie do chłodzenia i przechowywania artykułów spożywczych. Nie jest przeznaczone do zastosowań komercyjnych lub wspólnego użytkowania, ani do przechowywania innych substancji z wyjątkiem artykułów spożywczych. W przeciwnym wypadku nasza firma nie ponosi odpowiedzialności za powstałe straty.



Ostrzeżenia dotyczące bezpieczeństwa

- W celu podłączenia chłodziarko-zamrażarki do źródła zasilania nie wolno stosować przedłużacza.
- Nie używać adaptera wtyczki.
- Uszkodzony przewód zasilający lub wtyczka może spowodować pożar lub porażenie prądem elektrycznym. Uszkodzony przewód zasilający lub wtyczka powinny zostać wymienione przez wykwalifikowany personel.
- Nie wolno nadmiernie wyginać przewodu zasilającego.
- Nie wolno dotykać przewodu zasilającego/wtyczki mokrymi rękami, ponieważ mogłoby to spowodować porażenie prądem.
- Nie wolno umieszczać szklanych butelek i puszek z napojami w komorach zamrażarki. Butelki i puszki mogłyby eksplodować.
- Wytwarzając lód w komorze zamrażarki, nie należy go dotykać, ponieważ lód może spowodować odmrożenia i skaleczenia.
- Nie wolno niczego wyjmować z zamrażarki wilgotnymi lub mokrymi rękami. Mogłoby to spowodować otarcie naskórka lub odmrożenia.
- Nie wolno ponownie zamrażać artykułów spożywczych, które zostały odmrożone.

Informacje dotyczące instalacji

Przed rozpakowaniem i ustawieniem chłodziarko-zamrażarki należy poświęcić trochę czasu na zaznajomienie się z poniższymi wskazówkami.

- Zamrażarkę należy chronić przed bezpośrednim działaniem światła słonecznego i ustawić z dala od jakichkolwiek źródeł ciepła, np. grzejnika.
- Urządzenie powinno znajdować się w odległości nie mniejszej niż 50 cm od kuchenek, kuchenek gazowych i płyt grzejnych oraz przynajmniej 5 cm od piekarników elektrycznych.
- Nie wolno narażać chłodziarko-zamrażarki na działanie wilgoci lub deszczu.
- Chłodziarko-zamrażarkę należy ustawić przynajmniej 20 mm od innej zamrażarki.
- Wymagany prześwit nad urządzeniem wynosi co najmniej 150 mm. Nie należy umieszczać na nim żadnych przedmiotów.
- Żeby zapewnić bezpieczne działanie urządzenia, należy chłodziarko-zamrażarkę ustawić poziomo w bezpiecznym miejscu. Regulowane nóżki służą do ustawienia chłodziarko-zamrażarki w poziomie. Przed umieszczeniem artykułów spożywczych należy upewnić się, że urządzenie zostało ustawione poziomo.
- Przed skorzystaniem z urządzenia zalecamy przetarcie wszystkich półek i tac przy pomocy ściereczki namoczonej w ciepłej wodzie z dodatkiem sody oczyszczonej (łyżeczka). Po wyczyszczeniu należy spłukać zamrażarkę ciepłą wodą i osuszyć.
- Do instalacji należy wykorzystać plastikowe dystanse, które znajdują się z tyłu urządzenia. Należy obrócić o 90 stopni (jak pokazano na schemacie). W ten sposób skraplacz nie będzie dotykał ścianki.
- Chłodziarkę należy ustawić przy ścianie zachowując odległość nie większą niż 75 mm.

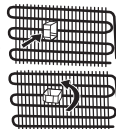

ROZDZIAŁ -1: OSTRZEŻENIA OGÓLNE

Przed przystąpieniem do korzystania z chłodziarki



- Przed ustawieniem chłodziarko-zamrażarki należy upewnić się, że nie ma widocznych uszkodzeń. Nie wolno instalować ani korzystać z uszkodzonej chłodziarko-zamrażarki.
- Przy pierwszym użyciu chłodziarko-zamrażarki należy ustawić ją pionowo przynajmniej na 3 godziny przed podłączeniem do zasilania. W ten sposób zostanie zapewniona wydajna praca i ochrona sprężarki przed uszkodzeniem.
- Przy pierwszym użyciu chłodziarko-zamrażarki może być wyczuwalny delikatny zapach. To zupełnie normalne i po rozpoczęciu chłodzenia przez chłodziarkę zanika.

ROZDZIAŁ -2: TWOJA CHŁODZIARKO-ZAMRAŻARKA

Urządzenie to nie jest przeznaczone do zabudowy.

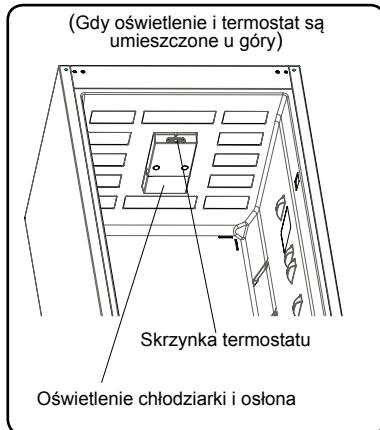
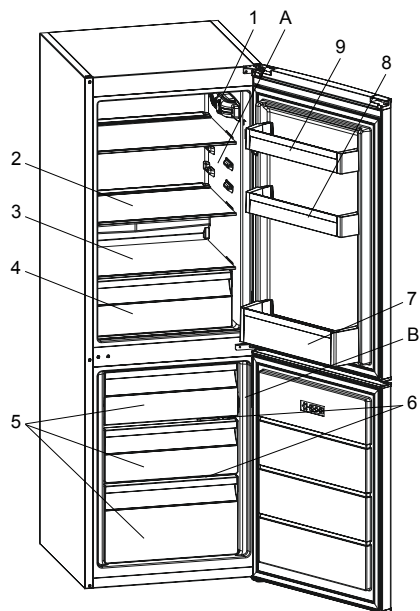

Zamieszczony w celach informacyjnych rysunek przedstawia różne części i elementy wyposażenia. Części mogą różnić się w zależności od modelu urządzenia.

- A) Komora chłodziarki
B) Komora zamrażarki

- 1) Skrzynka termostatu
- 2) Półka lodówki
- 3) Pokrywa komory świeżości
- 4) Komora świeżości
- 5) Szuflada zamrażarki
- 6) Szklane półki w zamrażalniku
- 7) Półka na butelki
- 8) Regulowana półka na drzwiach chłodziarki (Adapti-Lift)*
/ Górna półka na drzwiach chłodziarki
- 9) Górna półka na drzwiach chłodziarki
- 10) Wiszący pojemnik na jajka
- 11) Tacka do lodu
- 12) Plastikowa łopatką *

* Dotyczy niektórych modeli

Uwagi ogólne

Komora świeżej żywności (chłodziarka): Najbardziej efektywne wykorzystanie energii jest zapewnione w konfiguracji z szufladami w dolnej części urządzenia oraz równo rozłożonymi półkami. Rozmieszczenie pojemników na drzwiach nie wpływa na zużycie energii.

Komora zamrażalnika (zamrażalnik): Najbardziej efektywne wykorzystanie energii jest zapewnione w konfiguracji z szufladami i pojemnikami znajdującymi w pozycji przechowywania.

ROZDZIAŁ -3: WYKORZYSTANIE CHŁODZIARKO-ZAMRAŻARKI

Informacje dotyczące technologii NanoFrost

Dzięki parownikowi typu wrap around technologia NanoFrost zapewnia skuteczniejsze chłodzenie, nie wymaga ręcznego rozmrażania i zapewnia lepsze wykorzystanie przestrzeni przechowywania.

Ustawienie termostatu

Termostat automatycznie reguluje temperaturę wewnątrz komór chłodziarki i zamrażarki. Żeby zmienić ustawienie temperatury, należy ustawić pokrętkę w położeniu od 1 do 5 (5 oznacza ustawienie najchłodniejsze).

Gdy oświetlenie i termostat są umieszczone u góry

Gdy oświetlenie i termostat są umieszczone z boku

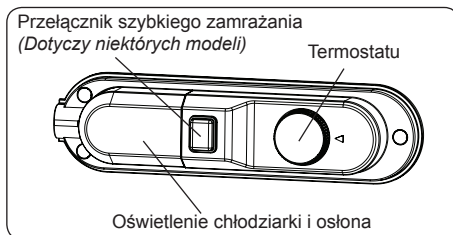

Naregulowanie Zamrażalnika i chłodziwy

- 1 - 2 : Możesz przynieść 1-3 wskazówkę do najmniejszego albo średniego stopnia aby uchronić 1-4 żywności krótkie w zamrażalniku.
- 3 - 4 : Możesz przynieść wskazówkę do średniego stopnia aby uchronić długie w zamrażalniku.
- 5 : Dla marnięcia świeżych żywności. Przyrząd długie pracuje w tym stopniu. Z tego powodu, po otrzymywaniu dosyć chłodu trzeba przynieść wskazówkę poprzedniego stopnia.

Szybkie zamrażanie: Tego przełącznika można użyć jako przełącznika szybkiego zamrażania. Aby maksymalnie zwiększyć wydajność mrożenia, należy włączyć ten przełącznik 24 godziny przed włożeniem świeżej żywności do zamrażarki. Po umieszczeniu świeżej żywności w zamrażalniku ustawienie na 24 godz. w pozycji maksymalnej zazwyczaj wystarcza. Aby zapewnić oszczędność energii, przełącznik należy wyłączyć 24 godziny po umieszczeniu żywności w zamrażarce.

Ostrzeżenia dotyczące ustawień temperatury

- Temperatura otoczenia, temperatura świeżo umieszczonych w chłodziarce artykułów spożywczych oraz częstotliwość otwierania drzwi mają wpływ na temperaturę w komorze chłodziarki. Jeśli to konieczne, zmień ustawienie temperatury.
- Nie jest zalecana eksploatacja chłodziarki w otoczeniu chłodniejszym niż 10 °C.
- Ustawienia termostatu należy dokonać biorąc pod uwagę częstość umieszczania świeżych artykułów spożywczych oraz otwierania i zamykania drzwi zamrażarki, ilość przechowywanych artykułów spożywczych w chłodziarce oraz warunki otoczenia, w których pracuje urządzenie.
- Przy pierwszym użyciu chłodziarko-zamrażarki zalecana jest nieprzerwana praca urządzenia przez 24 godziny, żeby zapewnić całkowite schłodzenie. W tym czasie nie należy otwierać drzwi chłodziarki, ani umieszczać wewnątrz artykułów spożywczych.
- Chłodziarko-zamrażarka posiada wbudowaną funkcję 5-minutowego opóźnienia, która zapobiega uszkodzeniu sprężarki. Po włączeniu zasilania chłodziarko-zamrażarka rozpocznie normalną pracę po upływie 5 minut.
- Opisywana chłodziarka przeznaczona jest do pracy w przedziałach temperatur otoczenia określonych w standardach, zgodnie z kategorią klimatu podaną na tabliczce informacyjnej. Nie jest zalecana eksploatacja chłodziarki w środowisku, w którym przelazły temperatury otoczenia nie są określone w terminach wydajności chłodzenia.
- Urządzenie jest przeznaczone do eksploatacji w zakresie temperatury otoczenia od 10 °C do 38 °C.

Klasa klimatyczna i znaczenie:

T (klimat zwrotnikowy): To urządzenie chłodnicze jest przeznaczone do użytku w temperaturach otoczenia w zakresie od 16°C do 43°C.

ST (klimat podzwrotnikowy): To urządzenie chłodnicze jest przeznaczone do użytku w temperaturach otoczenia w zakresie od 16°C do 38°C.

N (klimat umiarkowany): To urządzenie chłodnicze jest przeznaczone do użytku w temperaturach otoczenia w zakresie od 16°C do 32°C.

SN (rozszerzony klimat umiarkowany): To urządzenie chłodnicze jest przeznaczone do użytku w temperaturach otoczenia w zakresie od 10°C do 32°C.

ROZDZIAŁ -3: WYKORZYSTANIE CHŁODZIARKO-ZAMRAŻARKI

Wskaźnik temperatury

Żeby umożliwić efektywniejsze ustawienie chłodziarki, wyposażyliśmy ją we wskaźnik temperatury znajdujący się w najchłodniejszym miejscu.

Żeby efektywniej przechowywać artykuły spożywcze w chłodziarce, a zwłaszcza w najchłodniejszym miejscu, upewnij się, że na wskaźniku temperatury pojawił się komunikat „OK”. Jeśli komunikat « OK » nie pojawia się, oznacza to nieprawidłowe ustawienie temperatury.

Dostrzeżenie wskaźnika może być trudne. Dlatego należy upewnić się, że prawidłowo świeci. Po każdej zmianie ustawiania temperatury należy odczekać, dopóki nie ustabilizuje się temperatura wewnątrz urządzenia, a następnie jeśli to będzie konieczne, ponownie ustawić temperaturę. Należy stopniowo zmieniać ustawianie temperatury i odczekać przynajmniej 12 godzin przed ponownym sprawdzeniem i ewentualną kolejną zmianą.

UWAGA: Przy wielokrotnym (lub długotrwałym) otwieraniu drzwi lub po umieszczeniu świeżych artykułów spożywczych w urządzeniu zniknie komunikatu „OK” na wskaźniku ustawienia temperatury jest normalne. Jeśli dochodzi do nadmiernego oszronienia komory chłodziarki (na dolnej ściance urządzenia), odparowywania (przeciążenie urządzenia, wysoka temperatura w pomieszczeniu, częste otwieranie drzwi), należy ustawić niższą temperaturę, która zapewni okresowe wyłaczanie się sprężarki.

Artykuły spożywcze należy przechowywać w najchłodniejszym miejscu chłodziarki.



Artykuły spożywcze będą lepiej przechowywane, jeśli umieścisz je w odpowiednio najbardziej schłodzonym miejscu. Najchłodniejsze miejsce znajduje się powyżej pojemnika na owoce i warzywa.

Poniższy symbol oznacza najchłodniejsze miejsce w komorze chłodziarki.

Żeby zapewnić niską temperaturę w tym miejscu, sprawdź czy półka znajduje się na poziomie tego symbolu, jak pokazano na rysunku.

Górną granicę najchłodniejszego miejsca wyznacza dolna część naklejki (grot strzałki). Górna półka najchłodniejszego miejsca powinna znajdować się na tym samym poziomie co grot strzałki. Najchłodniejsze miejsce znajduje się poniżej tego poziomu.

Ponieważ półki są przesuwalne, sprawdź, czy zawsze znajdują się na tym samym poziomie strefie wyznaczonej na naklejkach, żeby zapewnić odpowiednie temperatury w tym miejscu.

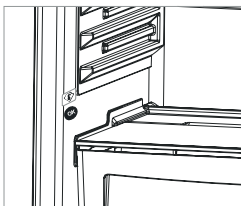

Wyposażenie dodatkowe

Tacka do lodu

- Napelnij tackę wodą i umieść w komorze zamrażarki.
- Gdy woda całkowicie zamarznie, wykręć tackę tak, jak pokazano na rysunku, aby wydobyć kostkę lodu.

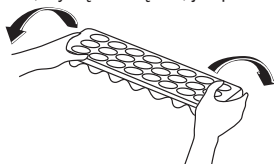
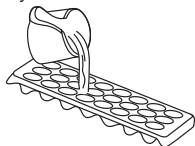

Półka na drzwi typu Adapti-Lift (Dotyczy niektórych modeli)

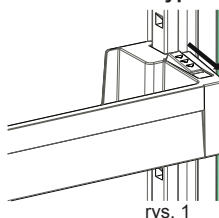

rys. 1

Az sześć różnych położeń półki typu Adapti-Lift umożliwia zmianę przestrzeni do przechowywania według potrzeb.

Aby zmienić położenie półki typu Adapti-Lift, przytrzymaj jej spód, a następnie pociągnij przyciski z boku zgodnie z kierunkiem strzałki (rys. 1).

Umieść półkę na żądanej wysokości, przesuając ją w górę lub w dół.

Po wybraniu odpowiedniej wysokości puść przyciski z boku półki (rys. 2). Przed puszczeniem półki upewnij się, że jest zamocowana, poruszając nią w górę i w dół.

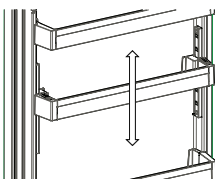

rys. 2

Uwaga: Przed zmianą położenia obciążonej półki podeprzyj ją od spodu. W przeciwnym razie pod wpływem dodatkowego obciążenia może spaść z szyn. Może to spowodować uszkodzenie szyn lub półki.

Adapti-Shelf (Mechanizm dopasowania półek) (Dotyczy niektórych modeli)

Mechanizm dopasowania półek umożliwia uzyskanie większej przestrzeni przechowywania produktów za pomocą prostej zmiany.

- Żeby złożyć szklaną półkę, popchnij ją. (Rys. 1)
- W ten sposób można wygodnie rozmieścić produkty spożywcze wykorzystując dodatkową przestrzeń. (Rys. 2)
- Żeby przywrócić oryginalne położenie szklanej półki, pociągnij ją do siebie. (Rys. 1)

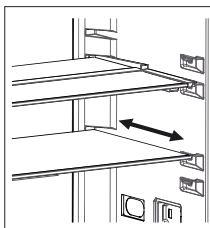

Rys. 1

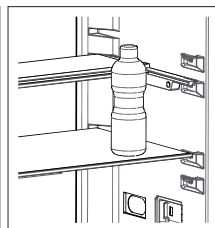

Rys. 2

ROZDZIAŁ -3: WYKORZYSTANIE CHŁODZIARKO-ZAMRAŻARKI

Urządzenie sterujące wilgotnością (*Dotyczy niektórych modeli*)

Urządzenie sterujące wilgotnością w pozycji zamkniętej zapewnia dłuższe utrzymanie świeżości owoców i warzyw.

Jeśli pojemnik na owoce i warzywa zostanie całkowicie wypełniony, należy otworzyć przełącznik świeżości znajdujący się z przodu pojemnika na owoce i warzywa. W ten sposób powietrze i wilgotność w pojemniku na owoce i warzywa będzie regulowana, co umożliwi dłuższe utrzymanie świeżości produktów spożywczych.

W przypadku skraplania się wody na szklanej półce, należy otworzyć przełącznik świeżości.

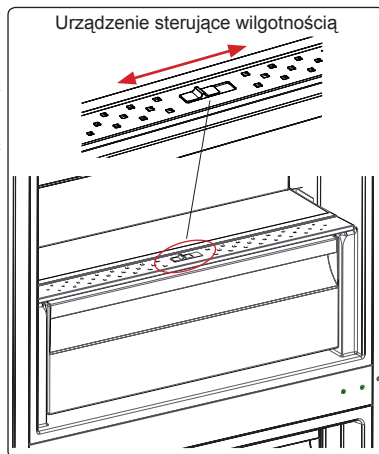

Wygląd i opis wyposażenia dodatkowego zależy od modelu chłodziarki.

Czyszczenie

- **Przed przystąpieniem do czyszczenia chłodziarko-zamrażarki należy wyłączyć zasilanie i odłączyć wtyczkę przewodu zasilającego od gniazdka.**
- Nie wolno myć chłodziarko-zamrażarki, polewając ją wodą.
- Do czyszczenia wnętrza i zewnętrznych elementów chłodziarko-zamrażarki należy używać ściereczki lub gąbki namoczonej w ciepłej wodzie z mydłem.
- Ostrożnie wyjmij półki i szuflady, unosząc je do góry lub wysuwając na zewnątrz, a następnie oczyść wodą z mydłem. Nie wolno ich myć w pralce lub zmywarce do naczyń.
- Do czyszczenia chłodziarko-zamrażarki nie wolno stosować rozpuszczalników, żrących środków czyszczących, środków do mycia szkła ani środków czyszczących ogólnego stosowania. Mogłyby to spowodować uszkodzenie plastikowych powierzchni i innych elementów przez zawarte w tych środkach substancje chemiczne.
- Skraplacz, znajdujący się z tyłu chłodziarko-zamrażarki, należy oczyścić przynajmniej raz w roku przy pomocy miękkiej szczoteczki lub odkurzacza.

Przystępując do czyszczenia upewnij się, że chłodziarka jest odłączona od zasilania.

Odszranianie

Komora chłodziarki

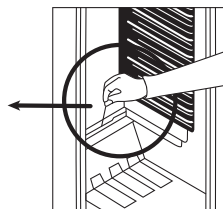
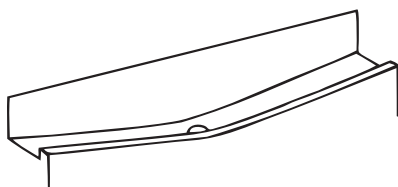

- Rozmrażanie prowadzone jest automatycznie w komorze chłodziarki podczas jej działania; woda pochodząca z rozmrażania jest zbierana na tacy parownika i jest automatycznie odparowywana.
- Taca parownika i otwór spustowy do odprowadzania wody pochodzącej z rozmrażania powinny być regularnie czyszczone przepychaczem otworu spustowego aby zapobiec zbieraniu się wody w dolnej części chłodziarki i zakłóceniach w jej obiegu.
- Można także wlać ½ szklanki wody do otworu spustowego aby oczyścić go od łożka.

Komora zamrażarki

- Śnieg, który ogarnia półki rozdziału chłodni ma być przesuwany regularnie.
- Nie używajcie ostrych metalicznych przedmiotów dla czyszczenia chłodni. Te przedmioty mogą szkodzić chłodni i spowodować szkody nie można naprawiać.
- Proces odmrożenia ma być zrobione jeżeli śnieg który ogarnia półki jest nad 5 mm.
- Przed rozpoczęciem procesu odmrożenia, kładz zamrożone żywności do chłodnego miejsca zawijając one w gazetach, żeby utrzymywały ich temperatury niezmiennie przez długi czas.



ROZDZIAŁ -3: WYKORZYSTANIE CHŁODZIARKO-ZAMRAŻARKI

- Po to, żeby przyspieszać proces topnienia śniegu, kładźcie jeden albo bardziej kontenery wypełniane gorącą wodą do rozdzielu chłodni.
- Wyrzycie wewnątrz tego rozdzielu z gąbką albo czystą częścią tkaniny.
- Kładźcie żywność w chłodni po skończeniu proces odmrożenia i nie zapomnijcie skończyć te żywności w krótkim okresie czasu.

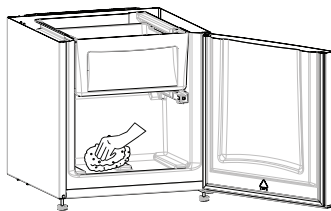

Wymiana oświetlenia LED

Jeśli chłodziarko-zamrażarka została wyposażona w oświetlenie LED, skontaktuj się z Sharp Helpdesk, ponieważ wymianę należy powierzyć pracownikom autoryzowanego serwisu.

ROZDZIAŁ -4: WSKAZÓWKI DOTYCZĄCE PRZECHOWYWANIA ARTYKUŁÓW SPOŻYWCZYCH

Komora chłodziarki

- Żeby zmniejszyć tworzenie się szronu, należy zawsze w komorze chłodziarki umieszczać płyny w szczelnie zamkniętych pojemnikach.
- Należy ochłodzić gorące i ciepłe potrawy przed umieszczeniem w lodówce. W ten sposób można zmniejszyć zużycie energii.
- Żeby zapobiec tworzeniu się szronu, przechowywane produkty nie powinny dotykać tylnej ścianki urządzenia.
- Najchłodniejsze miejsce znajduje się na spodzie chłodziarki. Zalecane jest wykorzystanie tego miejsca do przechowywania artykułów spożywczych, które mogą się szybko zepsuć, np. ryby, gotowe posiłki, produkty upieczone lub produkty mleczne. Najcieplejszym miejscem jest górna półka na drzwiach. Zalecane jest wykorzystanie jej do przechowywania masła lub sera.
- W przypadku zwykłych warunków roboczych wystarczające jest ustawienie temperatury chłodziarki na +4°C.
- Temperatura komory chłodziarki musi znajdować się w zakresie 0-8°C, świeża żywność poniżej 0°C zostaje zamrożona i gnije, obciążenie bakteryjne wzrasta powyżej 8°C i żywność się psuje.
- Nie wkładaj do chłodziarki gorącej żywności, odczekać na zewnątrz, aż ostygnie. Gorąca żywność zwiększa temperaturę lodówki i powoduje zatrucie żywności oraz jej niepotrzebne psucie.
- Mięso, ryby itp. należy przechowywać w komorze chłodzącej żywność, a komora warzywna jest przeznaczona na warzywa (jeżeli jest dostępna).
- Aby zapobiec zanieczyszczeniu krzyżowemu, produkty mięsne oraz owoce i warzywa muszą być przechowywane osobno.
- Żywność należy umieszczać w chłodziarce w zamkniętych pojemnikach lub zakrytą, aby zapobiec wilgoci i nieprzyjemnemu zapachowi.

Poniższa tabela to skrócony poradnik, który podaje najbardziej efektywne sposoby przechowywania podstawowych grup artykułów spożywczych w komorze chłodziarki.

Artykuły spożywcze	Okres przechowywania	Miejsce
Owoce i warzywa	1 tydzień	Luźno w pojemniku na warzywa
Ryby i mięso	2-3 dni	Owinięte, na szklanej półce
Ser świeży	3-4 dni	Górna półka na drzwiach
Masło i margaryna	1 tydzień	Górna półka na drzwiach
Butelki, jogurt i mleko	Zgodnie z informacjami na opakowaniu	Górna półka na drzwiach
Jajka	1 miesiąc	W pojemniku na jajka

Komora zamrażarki

- Korzystanie z zamrażarki polega na przechowywaniu głęboko zamrożonej lub zamrożonej żywności przez długi czas oraz robieniu lodu.
- Aby zamrozić świeżą żywność, upewnij się, że maksymalnie duża powierzchnia zamrażanych produktów styka się z powierzchnią chłodzącą.
- Nie umieszczaj świeżej żywności tuż obok żywności już zamrożonej, ponieważ mogłaby ona spowodować tężenie zamrożonych produktów
- Zamrażając świeżą żywność (np. mięso, ryby lub mięso mielone), podziel je na porcje, które będziesz kolejno zużywać.
- Po rozmrożeniu porcji, umieść ją ponownie w zamrażalniku i pamiętaj by spożyć ją w możliwie krótkim czasie.
- Nigdy nie umieszczaj ciepłej żywności w zamrażalniku. Może ona spowodować psucie się zamrożonych produktów.

ROZDZIAŁ -4: WSKAZÓWKI DOTYCZĄCE PRZECHOWYWANIA ARTYKUŁÓW SPOŻYWCZYCH

- Przechowując zamrożoną żywność stosuj się do instrukcji umieszczonych na opakowaniach zamrożonej żywności. Jeżeli nie podano żadnych informacji, produkty żywnościowe nie powinny być przechowywane dłużej niż przez 3 miesiące od daty zakupu produktu.
- Kupując zamrożone produkty żywnościowe, upewnij się, że były zamrażane we właściwej temperaturze, a opakowanie nie zostało naruszone.
- Zamrożone produkty powinny być przenoszone w odpowiednich pojemnikach tak, aby zachować jakość żywności, i powinny być jak najszybciej ponownie umieszczone na powierzchniach chłodzących w urządzeniu.
- Jeżeli opakowanie zamrożonej żywności wykazuje ślady zawilgocenia lub nienormalnego rozděcia, przypuszczalnie żywność była wcześniej przechowywana w nieodpowiedniej temperaturze i uległa zepsuciu.
- Okres trwałości zamrożonych produktów żywnościowych zależy od temperatury panującej w pomieszczeniu, ustawienia termostatu, częstości otwierania, rodzaju żywności oraz czasu wymaganego na transport produktu ze sklepu do Twojego domu. Zawsze stosuj się do instrukcji wydrukowanej na opakowaniu i nigdy nie przekraczaj wskazanego tam maksymalnego terminu przechowywania produktów.

Uwaga: Jeśli zdecydujesz się otworzyć ponownie drzwi zamrażarki natychmiast po ich zamknięciu, otwarcie drzwi może być trudne. Jest to sytuacja normalna. Gdy ciśnienie się wyrówna, otwarcie drzwi będzie łatwe.

Ważna uwaga:

- Po rozmrożeniu mrożonki należy przyrządzać podobnie jak świeże artykuły spożywcze. Jeśli po rozmrożeniu nie zostaną przyrządzone, NIDGY nie wolno zamrażać ich ponownie.
- Smak niektórych przypraw (anyżu, bazylii, rzeżuchy, octu winnego, mieszanki przypraw, imbiru, czosnku, cebuli, gorczycy, tymianku, majeranku, czarnego pieprzu itp.) zawartych w przygotowanych potrawach zmienia się i staje bardziej wyraźny, jeśli potrawy były przechowywane przez dłuższy czas. Jeśli zamierzasz zamrozić potrawę, należy dodać tylko niewielką ilość przypraw lub dodać żądane przyprawy po rozmrożeniu potrawy.
- Czas przechowywania artykułów spożywczych zależy od używanego tłuszczu. Odpowiednie tłuszcze to margaryna, tłuszcz wołowy, oliwa z oliwek i masło, a nieodpowiednie to olej arachidowy i tłuszcz wieprzowy.
- Artykuły spożywcze w stanie płynnym należy zamrażać w plastikowych pojemnikach, a pozostałe artykuły spożywcze plastikowych foliach lub woreczkach.

Artykuły spożywcze	Przygotowanie	Okres przechowywania (miesiące)	Czas rozmrażania w temperaturze pokojowej (godziny)
Befszyk	Pociąć na pojedyncze porcje	6-10	1-2 lub do całkowitego rozmrożenia
Jagnięcina	Pociąć na pojedyncze porcje	6-8	1-2 lub do całkowitego rozmrożenia
Mięso mielone	Podzielić na porcje i zapakować	1-3	2-3 lub do całkowitego rozmrożenia
Kiełbasa	Musi być opakowana	1-2	Do całkowitego rozmrożenia
Kurczak i indyk	Podzielić na porcje i zapakować	1-2	10-12 lub do całkowitego rozmrożenia
Ryby słodkowodne (np. pstrąg)	Dobrze oczyścić wnętrze i podzielić na porcje. Umyć i osuszyć. Odciać łeb i ogon, jeśli konieczne.	2	Do całkowitego rozmrożenia
Ryby chude (np. strzępiel)		4-8	Do całkowitego rozmrożenia
Ryby tłuste (np. makrela)		2-4	Do całkowitego rozmrożenia
Groszek	Obrać ze strąków i umyć	12	Można użyć mrożonkę

OSTRZEŻENIE: Nie wolno ponownie zamrażać artykułów spożywczych, które zostały odmrożone. Mogłoby to stanowić zagrożenie dla Twojego zdrowia.

ROZDZIAŁ -5: ODWRÓCENIE DRZWI

Przestawienie drzwi

- Możliwość odwrócenia drzwi zależy od posiadanego modelu chłodziarko-zamrażarki.
- Nie jest to możliwe, jeśli uchwyty znajdują się z przodu urządzenia.
- Jeśli Twój model nie posiada uchwytów, możliwe jest odwrócenie drzwi, ale to zadanie należy powierzyć pracownikom autoryzowanego serwisu. Skontaktuj się z serwisem firmy Sharp.

ROZDZIAŁ -6: ROZWIĄZYWANIE PROBLEMÓW

Jeśli Twoja chłodziarko-zamrażarka nie działa prawidłowo, można znaleźć proste rozwiązanie problemu.

Chłodziarko-zamrażarka nie działa.

Upewnij się, że :

- Czy nie wystąpiła przerwa w zasilaniu?
- Czy wtyczka kabla zasilającego jest prawidłowo podłączona do gniazdka?
- Czy bezpiecznik gniazdka, do którego została podłączona wtyczka kabla zasilającego, lub główny bezpiecznik sieciowy nie jest przepalony?
- Czy gniazdko jest sprawne? Żeby to sprawdzić, podłącz zamrażarkę do innego sprawnego gniazdka.

Różne komory chłodziarko-zamrażarki nie są wystarczająco chłodne.

Upewnij się, że:

- Urządzenie nie jest przeładowane ,
- Drzwi są dokładnie zamknięte ,
- Na skraplaczu nie osiadł kurz ,
- Zachowany jest odpowiedni odstęp od tylnej i bocznych ścianek.

Chłodziarko-zamrażarka głośno pracuje.

Gaz chłodzący, który krąży w obiegu chłodzącym, może wydawać delikatny, bulgoczący dźwięk, nawet jeśli sprężarka nie jest uruchomiona. Nie martw się tym. Taka sytuacja nie odbiega od normy. Jeśli lodówka wydaje inne dźwięki, upewnij się, że :

Lodówka nie jest przeładowana ,

Nic nie dotyka tylnej ściany.

Normalne odgłosy:

Trzaski (odgłos pękającego lodu):

- Podczas automatycznego odszraniania.
- Jeśli zamrażarka ochładza się lub nagrzewa (następuje rozszerzanie lub kurczenie się materiałów, z których urządzenie zostało wykonane).

Krótkie trzaski: Słyszalne podczas włączania/wyłączania sprężarki przez termostat.

Odgłosy pracującej sprężarki (normalne odgłosy pracującego silnika): Te odgłosy oznaczają, że sprężarka działa normalnie; sprężarka może emitować głośniejsze szумы przez krótki czas w takcie uruchamiania.

Odgłosy bulgotania i szeleszczącej wody: Te odgłosy powoduje czynnik chłodzący przepływający w instalacji rurowej.

Odgłosy przepływającej wody: Normalne odgłosy wody przepływającej do zbiornika skraplacza podczas odszraniania. Te odgłosy mogą być słyszalne podczas odszraniania.

Odgłosy przepływającego powietrza (normalne odgłosy pracującego wentylatora): Ten odgłos może być słyszalny w chłodziarce z technologią No-Frost podczas normalnej pracy systemu, a wywołuje go cyrkulacja powietrza.

Jeśli w dolnej części chłodziarki zbiera się woda,

upewnij się, że :

odpływ wody z nie jest zatkany (użyj korka spustowego, aby przeczyścić odpływ).

Zalecenia

- W przypadku przerwy w zasilaniu należy odłączyć urządzenie od zasilania. W ten sposób zostanie zapewniona ochrona sprężarki przed uszkodzeniem. Po przywróceniu zasilania należy podłączyć urządzenie do zasilania po upływie 4 – 5 minut. W ten sposób zostanie zapewniona ochrona elementów chłodziarki przed uszkodzeniem.
- Urządzenie chłodzące jest ukryte w tylnej ścianie chłodziarki. Na tylnej powierzchni chłodziarki może gromadzić się woda lub tworzyć lód na skutek pracy sprężarki z określonymi przerwami czasowymi. To normalna sytuacja. Nie zachodzi konieczność przeprowadzania operacji odszraniania, dopóki nie zgromadzi się nadmierna ilość lodu.
- Jeśli nie korzystasz z chłodziarki przez dłuższy czas (np. latem podczas urlopu), odłącz ją od zasilania. Chłodziarkę należy oczyścić zgodnie ze wskazówkami podanymi w części 4 niniejszej instrukcji i pozostawić otwarte drzwi, żeby zapobiec nagromadzeniu się wilgoci i nieprzyjemnych zapachów.
- Zakupione urządzenie jest przeznaczone do użytku w gospodarstwie domowym oraz może być eksploatowane wyłącznie w warunkach domowych i w określonych celach. Urządzenie nie jest przeznaczone do zastosowań komercyjnych lub wspólnego użytkowania. Jeśli klient wykorzysta urządzenie niezgodnie z jego przeznaczeniem, stanowczo podkreślamy, że producent ani sprzedawca urządzenia nie ponoszą odpowiedzialności za wszelkie naprawy i usterki powstałe w okresie gwarancyjnym.
- Jeśli po zastosowaniu się do wszystkich powyżej podanych wskazówek problemu nie udało się rozwiązać, należy skontaktować się z autoryzowanym serwisem.

ROZDZIAŁ -7: WSKAZÓWKI DOTYCZĄCE OSZCZĘDZANIA ENERGII

1. Należy zawsze ochłodzić artykuły spożywcze przed umieszczeniem w urządzeniu.
2. Rozmrażaj artykuły spożywcze w komorze chłodziarki, żeby zaoszczędzić energię.
3. Deklarowane zużycie energii urządzenia bez szuflad i z całkowicie zapełnioną komorą zamrażalnika.
4. W celu oszczędzania energii nie używać przestrzeni między granicą załadunku a drzwiami, wzdłuż linii granicy załadunku. Linia granicy załadunku jest również używana w deklaracji zużycia energii.

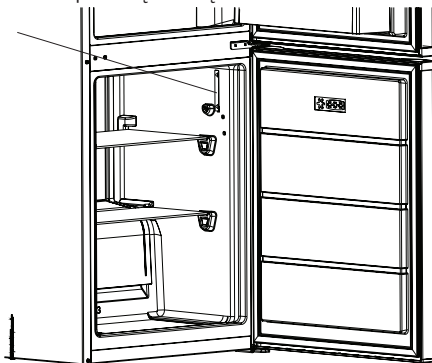

Obsah

KAPITOLA -1: VŠEOBECNÉ VÝSTRAHY.....	75
KAPITOLA -2: VAŠA CHLADNIČKA S MRAZNIČKOU	79
KAPITOLA -3: POUŽÍVANIE CHLADNIČKY S MRAZNIČKOU	80
KAPITOLA -5: UMIESTNENIE ZÁVESU DVERÍ NA DRUHÚ STRANU	83
KAPITOLA -4: SPRIEVODCA USKLADNENÍM POTRAVÍN	84
KAPITOLA -5: UMIESTNENIE ZÁVESU DVERÍ NA DRUHÚ STRANU	84
KAPITOLA -6: RIEŠENIE PROBLÉMOV.....	84
KAPITOLA -7: TIPY NA ŠETRENIE ENERGIE	85

Vaša chladnička s mrazničkou spĺňa aktuálne bezpečnostné požiadavky. Nevhodné používanie môže viesť k poraneniu osôb a poškodeniu majetku. Ak chcete zabrániť poškodeniu, pred prvým použitím chladničky s mrazničkou si pozorne prečítajte tento návod. Obsahuje dôležité bezpečnostné informácie týkajúce sa inštalácie, bezpečnosti, používania a údržby vašej chladničky s mrazničkou. Tento návod si ponechajte pre budúce použitie.





POŽIAR

Varovanie: Riziko požiaru / horľavých materiálov

KAPITOLA -1: VŠEOBECNÉ VÝSTRAHY

 **VÝSTRAHA:** Nedávajte pred vetracie otvory chladničky s mrazničkou žiadne predmety.

 **VÝSTRAHA:** Na zrýchlenie procesu rozmrazenia nepoužívajte mechanické zariadenia ani iné pomôcky.

 **VÝSTRAHA:** Vo vnútri chladničky s mrazničkou nepoužívajte iné elektrické zariadenia

 **VÝSTRAHA:** Nepoškodzuje obvod s chladiacou kvapalinou.

 **VAROVANIE:** Pri umiestňovaní spotrebiča sa uistite, že napájací kábel nie je zachytený alebo poškodený.

 **VAROVANIE:** K zadnej strane spotrebiča neumiestňujte prenosné rozvodky alebo prenosné zdroje napätia.

 **VÝSTRAHA:** Aby ste zabránili poraneniu osôb alebo poškodeniu majetku, nainštalujte toto zariadenie podľa pokynov výrobcu.

 Malé množstvo chladiacej kvapaliny použitej v tejto chladničke s mrazničkou je ekologická chladiaca kvapalina R600a (izobután). Je horľavá a výbušná, ak sa vznieti v uzavretom priestore.

* Počas prenášania a umiestňovania chladničky nepoškodzuje obvod s chladiacim plynom.

* V blízkosti chladničky s mrazničkou neskladujte žiadne nádoby s horľavými materiálmi, ako sú spreje alebo náplne hasiacich prístrojov.

* Toto zariadenie je určené na použitie v domácnosti a na podobných miestach, napríklad:

- kuchyňa pre personál v obchodoch, kanceláriách a iných pracovných prostrediach;
- farmách a klientmi v hoteloch, motelloch a iných obytných zariadeniach;
- zariadeniach typu nocovania s raňajkami;
- stravovacích a podobných neobchodných aplikáciách.

KAPITOLA -1: VŠEOBECNÉ VÝSTRAHY

- * Pre vašu chladničku s mrazničkou je potrebná elektrická zásuvka s napätím 220 – 240 V a kmitočtom 50 Hz. Nepoužívajte inú zásuvku. Pred pripojením chladničky s mrazničkou skontrolujte, či sa údaje na štítku s údajmi (napätie a príkon) zhodujú s elektrickou zásuvkou. Ak máte pochybnosti, obráťte sa na kvalifikovaného elektrikára.
- * Toto zariadenie smú používať deti od 8 rokov a osoby so zníženými fyzickými, zmyslovými alebo mentálnymi schopnosťami, alebo nedostatkom skúseností a znalostí, pokiaľ na nich dohliada osoba zodpovedná za ich bezpečnosť, alebo ak im táto osoba dala pokyny ohľadom používania a chápu riziká. Deti sa nesmú so zariadením hrať. Deti by nemali vykonávať čistenie a údržbu, pokiaľ na nich niekto nedohliada.
- * Deti vo veku od 3 do 8 rokov smie nakladať a vykladať chladiace spotrebiče. Deti nemajú vykonávať údržbu alebo čistenie spotrebiča, veľmi malé deti (0 – 3 rokov) nemajú používať spotrebič, malé deti (3 – 8 rokov) nemajú používať spotrebič, ak sú bez stáleho dozoru, staršie deti (8 – 14 rokov) a ľudia s obmedzenými fyzickými alebo duševnými schopnosťami môžu používať spotrebiče bezpečne, ak sú pod dozorom alebo boli o bezpečnom použití spotrebiča náležite poučení. Ľudia s veľmi obmedzenými schopnosťami nemajú používať spotrebič, kým nie sú pod stálym dozorom.
- * Poškodený napájací kábel/zástrčka môžu spôsobiť požiar alebo úraz elektrickým prúdom. Keď sú poškodené, musia sa vymeniť. To môže urobiť iba kvalifikovaný personál.
- * Tento spotrebič nie je určený na použitie v nadmorských výškach nad 2000 m.

KAPITOLA -1: VŠEOBECNÉ VÝSTRAHY

Aby nedošlo ku kontaminácii jedla, dodržujte prosím nasledujúce pokyny:

- * Ponechanie dvierok v otvorenom stave po dlhú dobu môže spôsobiť výrazný narást' teploty vnútri oddelenia spotrebiča.
- * Pravidelne očisťujte povrchy, ktoré prichádzajú do kontaktu s jedlom, a tiež prístupné odtokové systémy.
- * Surové mäso a ryby uchovávajte v chladničke vo vhodných kontajneroch, aby nedochádzalo k ich kontaktu s inými potravinami alebo kvapnutiu na ne.
- * Oddelenie pre mrazené potraviny označené dvoma hviezdikami sú vhodné pre uchovávanie vopred zmrazených potravín, uchovávanie alebo výrobu zmrzliny a výrobu ľadových kociek.
- * Oddelenie označené jednou, dvoma alebo tromi hviezdikami nie sú vhodné pre zmrazenie čerstvého jedla.
- * Ak chladiace zariadenie je ponechané prázdne po dlhú dobu, je nutné ho vypnúť, rozmraziť, očistiť, osušiť a ponechať dvierka otvorené, aby ste zabránili tvorbe plesní vo vnútri spotrebiča.

KAPITOLA -1: VŠEOBECNÉ VÝSTRAHY

Likvidácia

- Všetky balenia a materiály sú šetrné k životnému prostrediu a dajú sa recyklovať. Všetky baliace materiály zlikvidujte spôsobom šetrným k životnému prostrediu. Ďalšie informácie získate od obecného zastupiteľstva.
- Keď chcete zariadenie vyhodíť, prerežte napájací kábel a zničte zástrčku a kábel. Deaktivujte poistku dverí, aby vo vnútri neuviazli deti.
- Prerezaná zástrčka vložená do zásuvky s prúdom 16 A predstavuje vážne bezpečnostné riziko (úraz elektrickým prúdom). Zaisťte, aby bola prerezaná zástrčka bezpečne zlikvidovaná.

Likvidácia vášho starého zariadenia

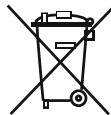

Tento symbol nachádzajúci sa na výrobku alebo balení označuje, že výrobok nesmie byť braný ako domový odpad. Namiesto toho by ste ho mali doniesť na vhodné zberné miesto recyklujúce elektrické a elektronické zariadenia. Recykláciu materiálov pomáhate zachovať prírodné zdroje. Podrobnejšie informácie o recyklácii tohto výrobku vám poskytne miestny orgán, služba likvidácie domového odpadu alebo obchod, v ktorom ste zakúpili výrobok.

Opýtajte sa orgánu miestnej správy na likvidáciu elektrického a elektronického odpadu na jeho opätovné použitie, recykláciu a obnovu.

Poznámky:

- Pred inštaláciou a použitím zariadenia si pozorne prečítajte návod na používanie. Nenesieme zodpovednosť za škodu spôsobenú nesprávnym používaním.
- Dodržiavajte všetky pokyny na zariadení a v návode na používanie. Uschovajte si tento návod na bezpečné miesto, aby ste v budúcnosti mohli vyriešiť prípadné problémy.
- Toto zariadenie je určené na použitie v domácnosti a môže byť použité iba v domácnostiach a na špecifikované účely. Nie je vhodné na komerčné alebo bežné používanie. Takéto použitie spôsobí zneplatnenie záruky na zariadenie a naša spoločnosť nenesie zodpovednosť za stratu, ku ktorým by došlo.
- Toto zariadenie je určené na použitie v domácnostiach a je vhodné iba na chladenie/skladovanie potravín. Nie je vhodné na komerčné ani bežné použitie a/alebo na skladovanie iných látok ako potravín. Naša spoločnosť nenesie zodpovednosť za stratu, ktoré spôsobí nedodržanie vyššie uvedených podmienok.



Bezpečnostné upozornenia

- Nepripájajte chladničku s mrazničkou do elektrickej siete pomocou predlžovacieho kábla.
- Nepoužívajte zástrčkový adaptér.
- Poškodený napájací kábel/zástrčka môžu spôsobiť požiar alebo úraz elektrickým prúdom. Keď sú poškodené, musia sa vymeniť. To môže urobiť iba kvalifikovaný personál.
- Nikdy nadmerne neohýbajte napájací kábel.
- Nikdy sa nedotýkajte napájacieho kábla/zástrčky mokrymi rukami, pretože by mohlo dôjsť k úrazu elektrickým prúdom.
- Nedávajte sklenené fľaše ani plechovky s nápojmi do mraziaceho oddelenia. Fľaše alebo plechovky môžu explodovať.
- Pri vyberaní ľadu vyrobeného v mraziacom oddelení sa ho nedotýkajte, ľad môže spôsobiť omrzliny a/alebo porezanie.
- Nevyberajte veci z mrazničky vlhkými ani mokrymi rukami. Mohli by ste si tak odrieť kožu alebo spôsobiť omrzliny.
- Po rozmrazení potraviny znovu nezmrazujte.

Informácie o inštalácii

Pred vybalením a presúvaním chladničky s mrazničkou venujte nejaký čas tomu, aby ste sa oboznámili s nasledujúcimi bodmi.

- Umiestnite mimo dosahu priameho slnečného žiarenia a v dostatočnej vzdialenosti od zdroja tepla ako je radiátor.
- Vaše zariadenie by malo byť aspoň 50 cm od kachiel, plynových pecí a výmenníkov tepla, a mali by byť aspoň 5 cm od elektrických pecí.
- Nevystavujte chladničku s mrazničkou vlhkosti ani dažďu.
- Vaša chladnička s mrazničkou by mala byť aspoň 20 cm od inej mrazničky.
- Nad vrchnou časťou spotrebiča je nutné ponechať aspoň 150mm široký odstup. Na vršok spotrebiča nič neodkladajte.
- Pre bezpečnú prevádzku je dôležité, aby vaša chladnička s mrazničkou bola bezpečná a vyvážená. Nastaviteľné nohy sa používajú na vyrovnanie chladničky s mrazničkou. Pred umiestnením akýchkoľvek potravín dovnútra sa uistite, že je zariadenie vyrovnané.
- Pred použitím zariadenia odporúčame utrieť všetky regály a priečky s handričkou namočenou v teplej vode s lyžičkou sódy bikarbóny. Po vyčistení opláchnite teplou vodou a osušte.
- Nainštalujte s plastovými dištančnými doštičkami, ktoré sa nachádzajú v zadnej časti zariadenia. Otočte o 90 stupňov (ako je znázornené na obrázku). Tým zabezpečíte, že sa chladíč nebude dotýkať steny.
- Chladnička by mala byť umiestnená pri stene s voľnou vzdialenosťou nepresahujúcou 75 mm.

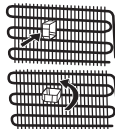

Pred použitím chladničky



- Pred nastavením chladničky s mrazničkou skontrolujte, či nie je viditeľne poškodená. Ak je chladnička s mrazničkou poškodená, nainštalujte ju ani ju nepoužívajte
- Pri prvom použití chladničky s mrazničkou ju pred pripojením do siete nechajte vo vzpriamenej polohe po dobu aspoň 3 hodiny. Tak sa umožní efektívna prevádzka a zabráni sa poškodeniu kompresora.
- Pri prvom použití chladničky s mrazničkou si môžete všimnúť miernu arómu. To je úplne normálne avymizne to ako sa chladnička začne ochladzovať.

KAPITOLA -2: VAŠA CHLADNIČKA S MRAZNIČKOU

Tento spotrebič nie je určený na používanie ako vstavaný spotrebič.

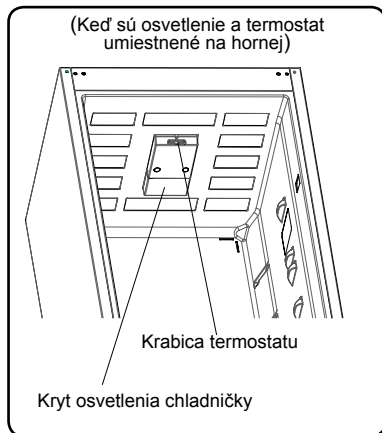
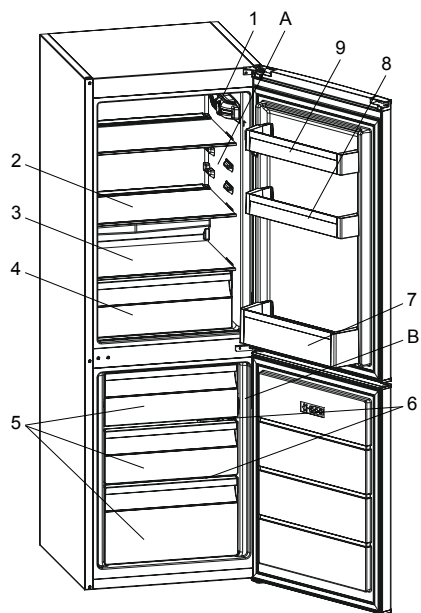

Tento obrázok bol nakreslený ako informačný na zobrazenie rôznych častí a príslušenstva zariadenia. Diely sa môžu v závislosti od modelu zariadenia líšiť.

A) Chladiaca časť

B) Mraziaca časť

- 1) Krabica termostatu (Keď sú osvetlenie a termostat umiestnené bočnej strane)
- 2) Polica chladničky
- 3) Kryt ovocia a zeleniny
- 4) Nádobá pre ovocie a zeleniny
- 5) Kôš mrazničky
- 6) Sklenená polička mrazničky
- 7) Polica pre fľaše
- 8) Nastaviteľné poličky vo dverách (Adapti-Lift)* / Horné poličky vo dverách
- 9) Horné poličky vo dverách
- 10) Držiak pre vajička
- 11) Zásobník na ľad
- 12) Plastová škrabka *

Všeobecné poznámky

Oddelenie pre čerstvé potraviny (Chladnička):

Najefektívnejšie využitie energie je zabezpečené pri umiestnení zásuviek v spodnej časti chladničky a rovnomernom umiestnení políc, zatiaľ čo pozície košíkov na dverkách chladničky spotrebu energie neovplyvňuje.

Mraziaci priestor (Mrazička): Najefektívnejšie využitie energie je zabezpečené pri konfigurácii so zásuvkami a košími v naloženej polohe.

* V niektorých modeloch

KAPITOLA -3: POUŽÍVÁNIE CHLADNIČKY S MRAZNIČKOU

Informácie o technológii NanoFrost

Vďaka obalu okolo výparníka technológia NanoFrost umožňuje efektívnejšie chladenie, menšiu potrebu ručného rozmrazovania a väčšiu flexibilitu skladovacieho priestoru.

Nastavenie termostatu

Termostat mrazničky a chladničky automaticky reguluje vnútornú teplotu v priestore. Otáčaním gombíka z polohy 1 do 5 možno nastaviť nižšiu teplotu.

Keď sú osvetlenie a termostat umiestnené na hornej strane

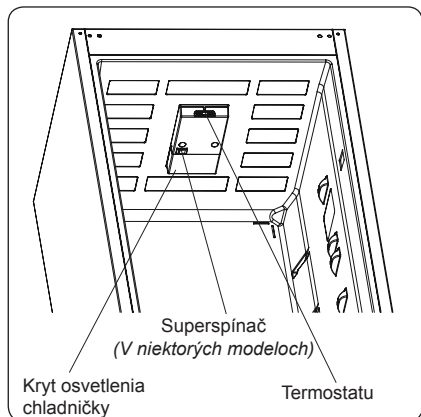

Keď sú osvetlenie a termostat umiestnené bočnej strane

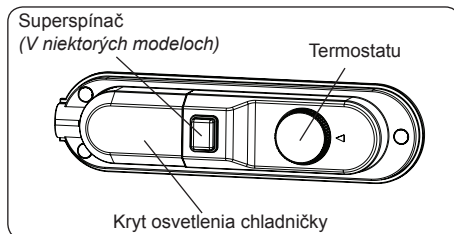

Nastavenie termostatu mrazničky

- 1 - 2 : Pre krátkodobé uchovávanie potravín v mrazničke nastavte gombík na minimálnu a strednú hodnotu.
- 3 - 4 : Pre dlhodobé uchovávanie potravín v mrazničke nastavte gombík na strednú hodnotu.
- 5 : Pre mrazenie čerstvých potravín. Spotrebič bude pracovať ďalej. Po dosiahnutí chladného stavu je potrebné nastaviť gombík na predchádzajúcu pozíciu.

Super mrazenie: Tento spínač sa používa ako spínač na supermrazenie. Pre maximálnu kapacitu mrazenia prosím tento spínač zapnite 24 hodiny pred vkladáním čerstvých potravín. Po vložení čerstvých potravín do mrazničky všeobecne stačí, keď spínač necháte v pozícii ZAP. po dobu 24 hodín. Ak chcete šetriť energiu, vypnite tento spínač po 24 hodinách od vloženia čerstvých potravín.

Výstrahy o nastaveniach teplôt

- Neodporúčame prevádzkovať chladničku v prostrediach chladnejších ako 10 °C.
- Nastavenia teplôt by ste mali nastaviť na základe frekvencie otvárania dverí, množstva potravín v chladničke a okolitej teploty chladničky.
- Po pripojení by vaša chladnička mala v závislosti od okolitej teploty bez prerušenia pracovať až 24 hodín, kým sa úplne nevychladí. Počas tejto doby neotvárajte dvere chladničky a nedávajte do nej žiadne potraviny.
- Ak je spotrebič vypnutý alebo odpojený, nechajte ho takto aspoň 5 min, než ho znovu zapnete alebo zapojíte, aby nedošlo k poškodeniu kompresora.
- Chladnička je navrhnutá tak, aby fungovala v intervaloch okolitej teploty uvedených v štandardoch a podľa klimatickej triedy uvedenej na informačnom štítku. Kvôli efektívnosti chladenia neodporúčame prevádzkovať chladničku mimo uvedené teplotné limity.
- Toto zariadenie je určené na použitie pri okolitej teplote v rámci rozsahu 16 °C – 38 °C.

Klimatická trieda a význam:

T (tropická): Tento chladiaci spotrebič je určený na používanie pri teplote okolia v rozsahu od 16 °C do 43 °C.

ST (subtropická): Tento chladiaci spotrebič je určený na používanie pri teplote okolia v rozsahu od 16 °C do 38 °C.

N (teplota): Tento chladiaci spotrebič je určený na používanie pri teplote okolia v rozsahu od 16 °C do 32 °C.

SN (rozšírená teplota): Tento chladiaci spotrebič je určený na používanie pri teplote okolia v rozsahu od 10 °C do 32 °C.

Indikátor teploty

Aby ste mohli lepšie nastaviť chladničku, vybavili sme ju teplotným indikátorom, ktorý sa nachádza v najchladnejšej oblasti.

Aby ste lepšie skladovali potraviny v chladničke, najmä v najchladnejšej oblasti, uistite sa, že na indikátore teploty svieti nápis „OK“. Ak sa nápis „OK“ nezobrazuje, znamená to, že teplota nebola nastavená správne. Môže byť ťažké vidieť indikátor, uistite sa, že svieti správne. Pri každej zmene nastavenia teploty počkajte, kým sa teplota v zariadení stabilizuje. Ak je to potrebné, pokračujte novým nastavením teploty. Zmeňte polohu nastavenia teploty a pred novou kontrolou a potenciálnou zmenou počkajte aspoň 12 hodín.

POZNÁMKA: Pri častom alebo predĺženom otváraní dverí alebo po umiestnení čerstvých potravín do zariadenia je normálne, že sa na indikátore nastavenia teploty nezobrazuje nápis „OK“. Ak sa nadmerne nahromadia ľadové kryštály (na dolnej stene zariadenia) na oddiele chladničky, výparníku (kvôli preťaženiu zariadenia, vysokej teplote v miestnosti, častému otváraní dverí), dajte nastavenie teploty zariadenia na nižšiu polohu, kým sa kompresor opäť nezačne vypínať.



KAPITOLA -3: POUŽÍVÁNIE CHLADNIČKY S MRAZNIČKOU

Skladujte potraviny v najchladnejšej oblasti chladničky.



Vaše potraviny budú lepšie uskladnené, keď ich dáte do najvhodnejšej chladiacej oblasti. Najchladnejšia oblasť je tesne nad kontajnerom.

Nasledujúci symbol označuje najchladnejšiu oblasť chladničky.

Ak chcete mať istotu, že je v tejto oblasti nízka teplota, uistite sa, že sa polička nachádza na úrovni tohto symbolu, ako je vidieť na obrázku.

Horná hranica najchladnejšej oblasti je označená dolnou stranou nálepky (hrot šípky). Najchladnejšia oblasť hornej poličky musí byť na rovnakej úrovni ako je hlava šípky. Najchladnejšia oblasť je pod touto úrovňou.

Keďže sú tieto poličky odoberateľné, uistite sa, že sú vždy na rovnakej úrovni s limitmi zón popísanými na nálepkách, aby sa zaručili teploty v tejto oblasti.

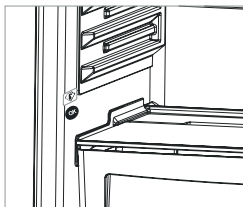

Príslušenstvo

Zásobník na ľad

- Naplňte zásobníky na ľad s vodou a dajte ich do mrazničky.
- Po úplnom zamrznutí vody, môžete otočiť zásobník, ako je to uvedené nižšie a vysypať kocky ľadu.

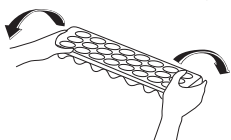

Adapti-Lift Polička vo dverách (V niektorých modeloch)

Na vytvorenie úložných plôch v rámci Adapti-Lift možno vykonať šesť rôznych nastavení výšky.

Ak chcete zmeniť pozíciu Adapti-Lift; podržte tlačidlo poličky a zatlačte na tlačidlá po stranách poličky vo dverách v smere šípky (obr. 1).

Poličku vo dverách umiestnite do potrebnej výšky, posunutím nahor a nadol.

Po dosiahnutí požadovanej pozície poličky vo dverách uvoľnite tlačidlá po stranách poličky (Obr. 2). Pred uvoľnením poličky vo dverách ju presuňte hore a dole a uistite sa, či je polička vo dverách upevnená.

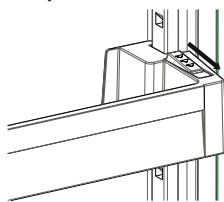

obr. 1

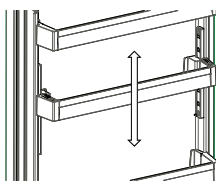

obr. 2

Poznámka: Pred presunutím naplnenej poličky vo dverách musíte poličku pridržať pomocou tlačidla. V opačnom prípade by mohla polička vo dverách v dôsledku hmotnosti vyklznúť z drážok. Tak by sa mohla polička vo dverách alebo drážky poškodiť.

Polička Adapti-Shelf (V niektorých modeloch)

Mechanizmus Adapti-Shelf poskytuje vyššie skladovacie miesta pomocou jednoduchého pohybu.

- Ak chcete zakryť sklenenú poličku, zatlačte ju. (Obr. 1)
- Do výsledného zväčšeného priestoru môžete vložiť svoje potraviny. (Obr. 2)
- Ak chcete dať poličku do pôvodnej polohy, potiahnite ju smerom k sebe. (Obr. 1)

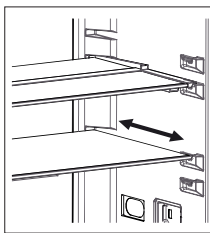

Obr. 1

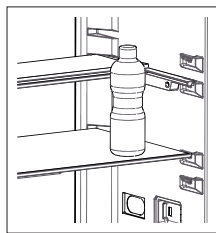

Obr. 2

KAPITOLA -3: POUŽÍVANIE CHLADNIČKY S MRAZNIČKOU

Ovládač vlhkosti (V niektorých modeloch)

Keď je ovládač vlhkosti v zatvorenej polohe, umožňuje to dlhšie uskladnenie čerstvého ovocia a zeleniny.

Ak je kontajner úplne plný, otvor na čerstvý vzduch, ktorý sa nachádza pred kontajnerom, treba otvoriť. Pomocou tohto vzduchu sa bude ovládať množstvo vlhkosti v kontajneri a môžete zvýšiť životnosť.

Ak na sklenenej poličke uvidíte nejakú kondenzáciu, ovládanie vlhkosti by ste mali dať do otvorenej polohy.

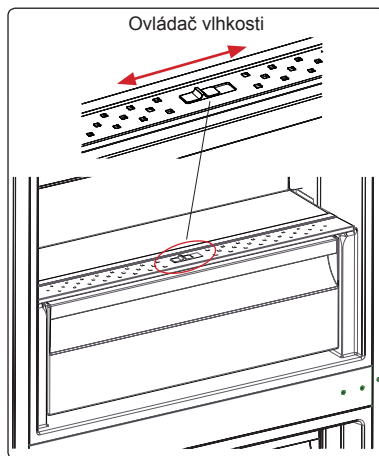

V závislosti od modelu, ktorý máte, sa vizuálne a textové popisky na príslušenstve môžu líšiť.

Čistenie

- **Pred čistením chladničky s mrazničkou vypnite napájanie a odpojte zástrčku zo zásuvky.**
- Neumývajte chladničku s mrazničkou tak, že do nej vylejete vodu.
- Použite teplú handričku s mydlovým roztokom alebo špongiu na vytrenie vnútra a vonkajšku chladničky s mrazničkou.
- Opatrne odstráňte všetky poličky a zásuvky ich posunutím smerom hore alebo smerom von a vyčistite ich mydlovou vodou. Neumývajte v práčke ani v umývačke riadu.
- Na čistenie chladničky s mrazničkou nepoužívajte rozpúšťadlá, abrazívne čistiace prostriedky, čistiace prostriedky na sklo ani univerzálne čistiace prostriedky. Mohlo by dôjsť k poškodeniu plastových povrchov alebo iných komponentov chemickými látkami, ktoré obsahujú.
- Aspoň raz ročne vyčistíte mäkkou kefkou alebo vysávačom chladič na zadnej strane chladničky s mrazničkou.

Počas čistenia sa uistite, že je chladnička odpojená.

Rozmrazovanie

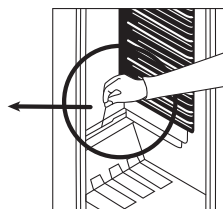
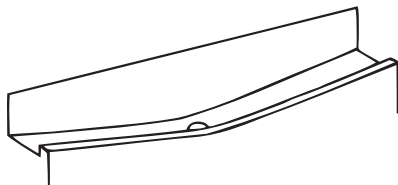

Priestor chladničky;

- Odmrazovanie v chladiacom priestore prebieha počas prevádzky automaticky; Voda z odmravovania sa zbiera v odparovacom zásobníku a automaticky sa odparuje.
- Odparovací zásobník a vypúšťací otvor pre odmravenú vodu by mali byť čistené pravidelne s zástrčkou odmravovacieho vypúšťáča, aby sa zabránilo zhromaždeniu vody na dne chladničky namiesto jej vytečenia.
- Môžete tiež naliať 1/2 pohára vody pre prečistenie vnútra otvoru.

Mraziaci priestor;

- Ľad akumulovaný v mrazničke by mal byť periodicky odstraňovaný.
- Pre odstránenie ľadu nepoužívajte ostré kovové predmety. Môžu prepichnúť obvod a spôsobiť neopraviteľné škody na spotrebiči. Používajte plastovú škrabku.
- Odmrazovanie je potrebné uskutočňovať vtedy, keď sa na poličkách vytvára námraza viac než 5 mm.
- Pred odmravením by mali byť zmrazené potraviny zabalené do niekoľkých vrstiev papiera a uskladnené na chladnom mieste. Zbytočný nárast teploty skrátí ich možnú dobu skladovania. Zapamätajte si, že tieto potraviny máte spotrebovať v relatívne krátkej dobe.
- Pre urýchlenie procesu odmravovania môžete do mraziaceho oddelenia umiestniť jednu alebo viac nádob s teplou vodou.



KAPITOLA -3: POUŽÍVÁNIE CHLADNIČKY S MRAZNIČKOU

- Vnútrajšok spotrebiča starostlivo vysušte špongiou alebo čistou látkou.
- Ak je spotrebič rozmrazený, vložte potraviny znovu od mrazničky a majte na pamäti, že ich máte v krátkej dobe skonzumovať.

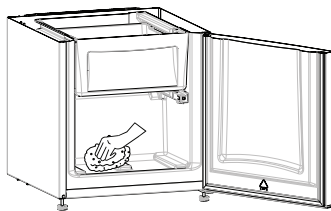

Výmena osvetlenia LED

Ak má vaša chladnička s mrazničkou osvetlenie LED, obráťte sa na technickú podporu spoločnosti Sharp, pretože ho môže vymeniť iba autorizovaný personál.

KAPITOLA -5: UMIESTNENIE ZÁVESU DVERÍ NA DRUHÚ STRANU

Priestor chladničky

- Pri skladovaní tropického ovocia, ako je ananás, dávajte pozor. Pri nízkych teplotách sa môže rýchlo pokaziť.
- Pred uskladnením rozdeľte potraviny na menšie časti.
- Potraviny prekryte alebo zabaľte, aby ste zabránili šíreniu pachov. Odporúčame uložiť mäso voľne prikryté, pretože to umožňuje cirkuláciu vzduchu okolo mäsa, čo spôsobuje mierne uschnutie povrchu a pomáha zabrániť rastu baktérií.
- Neskladujte potraviny tak, že blokujú tlačidlo nastavenia vzduchu v kontajneri.
- Za normálnych prevádzkových podmienok bude dostatočné upraviť nastavenie teploty chladničky na +4 °C.
- Teplota chladiaceho priestoru musí byť v rozmedzí 0 – 8 °C, čerstvé potraviny sa pri teplote nižšej ako 0 °C pokrývajú ľadom a pokazia sa, bakteriálne zataženie sa zvyšuje nad 8 °C a potraviny sa pokazia.
- Horúce potraviny nekladajte do chladničky ihneď, počkajte, kým teplota vyprchá. Horúce potraviny zvyšujú stupeň chladničky a spôsobia otravu jedlom a zbytočné pokazenie potravín.
- Mäso, ryby atď. sa musia uchovávať v chladiacom priestore na potraviny a priehradka na zeleninu sa uprednostňuje na zeleninu (ak je dostupná).
- Na zamedzenie krížovej kontaminácie neskladujte mäsové výrobky spolu s ovocím a zeleninou.
- Potraviny vkladajte do chladničky v uzavretých nádobách alebo zakryté, aby sa predišlo vlhkosti a zápachom.

Nižšie uvedená tabuľka je rýchlym sprievodcom, zobrazuje najúčinnjší spôsob, ako ukladať hlavné skupiny potravín v oddiele chladničky.

Potravina	Doba skladovania	Miesto
Ovocie a zelenina	1 týždeň	Dajte ich do oddielu na zeleninu
Ryba a mäso	2 – 3 dni	Zabalené na sklenenej policičke
Čerstvý syr	3 – 4 dni	Horná policička dverí
Maslo a margarín	1 týždeň	Horná policička dverí
Fľaše, jogurt a mlieko	Pozrite si balenie príslušného výrobku	Horná policička dverí
Vajcia	1 mesiac	V držiaku na vajcia

Mraziaci priestor

- Účelom používania mrazničky je, uskladnenie hlboko zmrazených alebo mrazených potravín po dlhú dobu a výroba ľadových kociek.
- Pre zmrazenie čerstvých potravín, zabezpečte, aby bola čo najväčšia časť povrchu potravín na zmrazenie v kontakte s chladiacou plochou.
- Nedávajte čerstvé potraviny vedľa zmrazených, nakoľko môžu rozmraziť už zmrazené potraviny.
- Pri zmrazovaní čerstvých potravín (napr. mäso, ryby a mleté mäso), rozdeľte ich na také časti, aké budete používať naraz.
- Ako náhle bola jednotka odmrazená vymeňte potraviny v mrazničke a nezapodíajte ich skonzumovať v čo najkratšej dobe.
- Nikdy nepokladajte teplé jedlo do mrazničky. Poruší totiž zmrazené potraviny.
- Pre uskladňovanie mrazených potravín, vždy starostlivo dodržujte pokyny uvedené na obale zmrazených potravín, a ak nie sú uvedené žiadne informácie potraviny by nemali byť skladované dlhšie ako 3 mesiace od dátumu ich zakúpenia.
- Pri nákupe zmrazených potravín, presvedčte sa, aby tieto boli zmrazené pri vhodných teplotách, a aby bola celistvosť ich balenia v poriadku.
- Zmrazené potraviny by mali byť prepravované vo vhodných nádobách pre udržanie kvality potravín a mali by byť vrátené do zamrazených priestorov jednotky v čo najkratšom možnom čase.

KAPITOLA -4: SPRIEVODCA USKLADNENÍM POTRAVÍN

- V prípade ak balenie mrazených potravín preukazuje známky vlhkosti a je abnormálne opuchnuté, je pravdepodobné, že už predtým bolo uložené pri nevhodnej teplote a že sa obsah pokazil.
- Životnosť skladovania mrazených potravín závisí na teplote miestnosti, nastavení termostatu, ako často sa dvere otvárajú, typu potravín a dĺžky času potrebného na prepravu tovaru z obchodu k vám domov. Vždy postupujte podľa inštrukcií vytlačených na obale a nikdy neprekročte maximálnu dobu trvanlivosti, ktorá je na ňom uvedená.
- Pamätajte si, ak chcete vere mrazničky opätovne otvoriť ihneď po ich zatvorení, nebude ich vedieť ľahko otvoriť. Je to úplne normálne! Po dosiahnutí rovnovážneho stavu, dvere sa otvoria ľahko.

Potravina	Príprava	Doba skladovania (mesiace)	Doba rozmrazovania pri izbovej teplote (hodiny)
Hovädzí steak	Naporciujte na jednotlivé porcie	6 – 10	1 – 2 alebo až do úplného rozmrazenia
Jahňacie mäso	Naporciujte na jednotlivé porcie	6 – 8	1 – 2 alebo až do úplného rozmrazenia
Mleté mäso	Balené vo vhodných porciách	1 – 3	2 – 3 alebo až do úplného rozmrazenia
Párok	Musí byť zabalený	1 – 2	Až do úplného rozmrazenia
Kura a moriak	Balené vo vhodných porciách	1 – 2	10 – 12 alebo až do úplného rozmrazenia
Sladkovodná ryba (napríklad pstruh)	Dobre vo vnútri umytá a zbavená šupín. Umytá a vysušená. V prípade potreby odrežte hlavu a chvost	2	Až do úplného rozmrazenia
Chudé ryby (napríklad morský ostriž)		4 – 8	Až do úplného rozmrazenia
Tučné ryby (napríklad makrela)		2 – 4	Až do úplného rozmrazenia
Hrášok	Lúpaný a umytý	12	Dá sa použiť aj mrazený

VÝSTRAHA: Po rozmrazení mrazených potravín ich znovu nezmrázajte. Môže to byť nebezpečné pre vaše zdravie.

KAPITOLA -5: UMIESTNENIE ZÁVESU DVERÍ NA DRUHÚ STRANU

Premiestnenie dverí

- To, či je možné umiestniť záves dverí na druhú stranu, závisí od chladničky s mrazničkou.
- Keď sú rúčky pripojené v prednej časti zariadenia, nie je to možné.
- Ak váš model nemá rúčky, záves dverí sa dá dať na druhú stranu, ale musí to urobiť autorizovaný personál. Zavolajte servis spoločnosti Sharp.

KAPITOLA -6: RIEŠENIE PROBLÉMOV

Ak chladnička nefunguje správne, môže to byť len drobný problém, preto než zavoláte elektrikára, skontrolujte nasledujúce záležitosti, aby ste ušetrili čas a peniaze.

Čo robiť, keď vaša chladnička nefunguje;

Skontrolujte;

- Došlo k výpadku napájania?
- Je zástrčka zapojená správne do zásuvky?
- Je spálená poistka zásuvky, do ktorej je zapojená zástrčka, alebo je spálená hlavná poistka?
- Je chyba v zásuvke? Aby ste to skontrolovali, zapojte chladničku do zásuvky, o ktorej viete, že funguje.

Čo robiť, keď vaša chladnička funguje slabo;

Skontrolujte;

- Či ste spotrebič nepreťažili ,
- Či sú dvere riadne zavreté ,
- Či nie je prach na kondenzátore,
- Či je k dispozícii dostatok miesta na zadných a bočných stenách.

KAPITOLA -6: RIEŠENIE PROBLÉMOV

Ak je chladnička hlučná ;

Chladiaci plyn, ktorý cirkuluje v chladiacom okruhu môže vytvoriť mierny hluk (bublajúce zvuky), aj keď kompresor nebeží. Nebojte sa je to úplne normálne. Ak tieto zvuky sú odlišné, skontrolujte, či;

- Je spotrebič dobre vyrovnaný do vodováhy
- Nič sa dotýka jeho zadnej časti.
- Či zariadenia na prístroji vibrujú.

Normálne zvuky;

Praskanie (praskanie ľadu):

- Počas automatického rozmrazovania.
- Ak sa zariadenie ochladí alebo zahreje (v dôsledku rozpínavosti materiálu zariadenia).

Krátke praskanie: Začuté, keď termostat zapne/vypne kompresor.

Hluk kompresora (normálny hluk motora): Tento zvuk znamená, že kompresor pracuje normálne. Keď je kompresor aktivovaný, môže na krátko spôsobiť väčší hluk.

Hluk bublania a špliechania: Tento hluk je spôsobený prúdením chladiacej kvapaliny v rúrkach systému.

Zvuk toku vody: Normálny zvuk toku vody prúdiacej do nádoby na odparovanie počas rozmrazovania. Tento hluk môže byť počas rozmrazovania počutý.

Hluk prúdenia vzduchu (normálny hluk ventilátora): Tento hluk môže byť vďaka cirkulácii vzduchu počutý v chladničkách s technológiou zabráňujúcou tvorbe námrazy pri bežnej prevádzke systému.

Ak je voda v dolnej časti chladničky

Skontrolujte;

Či vypúšťací otvor pre vodu odmrázovania nie je upchatý (použite odmrázovaciu vypúšťaciu zátku pre prečistenie vypúšťacieho otvoru)

Odporúčania

- Tepelná poistka ochrany kompresora preruší napájanie po náhlej havárii elektrickej energie alebo po odpojení zariadenia, pretože plyn v chladiacom systéme nie je stabilizovaný. To je úplne normálne a chladnička sa po 4 až 5 minútach reštartuje.
- V snahe zvýšiť priestor a zlepšiť vzhľad, «chladiaca časť» tohto zariadenia je umiestnená vo vnútri na zadnej stene chladničky. Keď je spotrebič v chode, je táto stena pokrytá námrazou alebo kvapkami vody, podľa počasia kompresor beží alebo nie. Nebojte sa. To je úplne normálne. Zariadenie by sa malo rozmraziť iba vtedy, ak sa na stene vytvorí prílišné množstvo tenkovrstvých živočíchov.
- Ak prístroj nie je používaný dlhšiu dobu (napríklad počas letných prázdnin) Odmrazte a Vyčistite chladničku nechaním otvorených dverí, aby sa zabránilo tvorbe plesní a zápachu.
- Ak chcete prístroj celkom odstaviť, odpojte ho od sieťovej zásuvky (pre čistenie alebo keď sú dvere ponechané otvorené)
- Zakúpené zariadenie je určené na použitie v domácnostiach a môže sa použiť iba v domácnostiach a na uvedené účely. Nie je vhodné na komerčné alebo bežné používanie. Ak zákazník používa zariadenie spôsobom, ktorý nie je v súlade s týmito funkciami, zdôrazňujeme, že výrobca a predajca nenesú zodpovednosť za akékoľvek opravy a poruchy v záručnej dobe.
- Ak problém pretrváva po tom, čo ste postupovali podľa vyššie uvedených pokynov, obráťte sa na autorizovaný servis.

KAPITOLA -7: TIPY NA ŠETRENIE ENERGIE

1. Pred uložením potravín do zariadenia ich nechajte vždy vychladnúť.
2. Potraviny rozmrazte v oddiele chladničky, pomôže vám to šetriť energiou.
3. Spotreba energie vášho spotrebiča je deklarovaná bez zásuviek a s úplne naplnenou mrazničkou.
4. Pre šetrenie energie nepoužívajte priestor mrazničky medzi limitom zaťaženia a dverami, pozdĺž línie limitu zaťaženia. Línia limitu zaťaženia sa používa aj pri deklarácii spotreby energie.

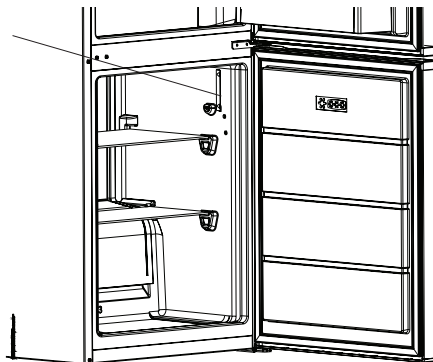

Съдържание

РАЗДЕЛ -1: ОБЩИ ПРЕДУПРЕЖДЕНИЯ	87
РАЗДЕЛ -2: ВАШИЯТ ХЛАДИЛНИК С ФРИЗЕР	91
РАЗДЕЛ -3: КАК ДА ИЗПОЛЗВАТЕ ВАШИЯ ХЛАДИЛНИК С ФРИЗЕР.....	92
РАЗДЕЛ -4: РЪКОВОДСТВО ЗА СЪХРАНЕНИЕ НА ХРАНИТЕ.....	95
РАЗДЕЛ -5: СМЯНА НА ПОСОКАТА НА ОТВАРЯНЕ НА ВРАТАТА.....	96
РАЗДЕЛ -6: ОТСТРАНЯВАНЕ НА НЕИЗПРАВНОСТИ	97
РАЗДЕЛ -7: СЪВЕТИ ЗА СПЕСТЯВАНЕ НА ЕНЕРГИЯ	98

Вашият хладилник с фризер отговаря на съвременните изисквания за безопасност. Неправилната употреба може да доведе до наранявания и материални щети. За да избегнете риска от увреждане, прочетете внимателно настоящото ръководство преди да използвате Вашия хладилник с фризер за първи път. То съдържа важна информация относно безопасността при монтирането, използването и поддръжката на хладилника с фризер. Запазете ръководството, за да го ползвате в бъдеще.





ПОЖАР

Предупреждение; Риск от пожар / запалими материали

РАЗДЕЛ -1: ОБЩИ ПРЕДУПРЕЖДЕНИЯ

 **ВНИМАНИЕ:** Внимавайте вентилационните отвори на хладилника с фризер да не бъдат запушвани.

 **ВНИМАНИЕ:** Не използвайте механични устройства или други средства за ускоряване на процеса на размразяване.

 **ВНИМАНИЕ:** Не използвайте други електроуреди във вътрешността на хладилника с фризер.

 **ВНИМАНИЕ:** Внимавайте да не повредите охладителната верига.

 **ВНИМАНИЕ:** Когато поставяте уреда, се уверете се, че хранващият кабел не е притиснат или повреден.

 **ВНИМАНИЕ:** Не поставяйте много портативни гнезда или портативни хранващи устройства на задната страна на устройството.

 **ВНИМАНИЕ:** За да избегнете нараняване или повреда, уредът трябва да бъде монтиран в съответствие с инструкциите на производителя.

 Малкото количество хладилен агент, използвано в този хладилник с фризер е на екологично чист R600a (изобутен), запалим и експлозивен, в случай че бъде възпламенен в затворени условия.

* Внимавайте да не увредите газовата охладителна верига, докато пренасяте и позиционирате хладилника.

* Не съхранявайте контейнери с лесно запалими материали, като кутии за спрей или касети за зареждане на пожарогасители в близост до хладилника с фризер.

* Този уред е предназначен да бъде използван за битово и друго подобно приложение, като например:

- кухненски помещения за персонал в магазини, офиси и други работни среди;
- земеделски стопанства, клиенти на хотели, мотели и други места за настаняване;
- места за настаняване тип нощувка и закуска;

РАЗДЕЛ -1: ОБЩИ ПРЕДУПРЕЖДЕНИЯ

- кетъринг и други подобни приложения с нетърговска цел.

- * Необходимото мрежово захранване за Вашия хладилник с фризер е 220-240V, 50Hz. Използвайте единствено посоченото по-горе захранване. Преди да включите Вашия хладилник с фризер се уверете, че информацията върху табелката (напрежение и присъединителна мощност) съвпада с електрическата мрежа. В случай че имате съмнения, консултирайте се с квалифициран електротехник.
- * Този уред може да бъде използван от деца над 8 годишна възраст, както и от лица с намалени физически, сетивни или умствени възможности, както и от такива с липса на опит и познание, единствено когато са наблюдавани и инструктирани как да използват устройството по безопасен начин и разбират опасностите, които е възможно да възникнат. Децата не трябва да си играят с уреда. Почистването и поддръжката не бива да се осъществяват от деца без родителски надзор.
- * Хладилните уреди могат да се зареждат и разтоварват от деца на възраст от 3 до 8 години. Уредите не може да се почистват или поддържат от деца, уредите не може да се използват от много малки деца (възраст 0-3 години), малките деца (възраст 3-8 години) не може да използват безопасно уредите, освен ако не го правят под наблюдението на възрастен, по-големи деца (възраст 8-14 години) и лица с увреждания могат да използват уредите безопасно след като са получили подходящото наблюдение или указания относно употребата на дадения уред. Лица със сериозни увреждания не могат да използват уредите безопасно, освен ако не им бъде осигурено продължително наблюдение.
- * Евентуална повреда в захранващия кабел / щепсела може да предизвика пожар или токов удар. Ако това се случи, те трябва да бъдат заменени, като това може да бъде изпълнено единствено от квалифициран техник.

РАЗДЕЛ -1: ОБЩИ ПРЕДУПРЕЖДЕНИЯ

* Този уред не е предназначен за използване на височини над 2000 м.

С оглед избягване на замърсяването на храната, моля, спазвайте следните указания:

- * Отварянето на вратата за продължителни периоди от време може да доведе до значително увеличаване на температурата в отделенията на уреда.
- * Почиствайте редовно повърхностите, които влизат в контакт с храна и достъпни дренажни системи.
- * Съхранявайте суровите месо и риба в подходящи контейнери в хладилника, за да не бъдат в контакт с или да капят върху други храни.
- * Отделенията за замразяване с две звезди са подходящи за съхранение на предварително замразени храни, сладолед и за правене на лед.
- * Отделенията с една, две и три звезди не са подходящи за замразяване на пресни храни.
- * Ако хладилният уред ще бъде оставен празен за дълго, трябва да го изключите, размразите, почистите, подсушите и да оставите вратата отворена, за да предотвратите образуване на плесен в уреда.

РАЗДЕЛ -1: ОБЩИ ПРЕДУПРЕЖДЕНИЯ

Извеждане от експлоатация

- Всички употребени опаковки и материали са екологично чисти и годни за рециклиране. Моля изхвърляйте опаковките по безопасен за околната среда начин. Повече подробности за това можете да научите от местната общинска управа.
- Когато настъпи моментът за извеждане на уреда от експлоатация, отрежете кабела за електрическо захранване и го унищожете, заедно с щепсела. Махнете ключалката, за да предотвратите възможността от заклещаване на дете в уреда.
- Срязаният кабел, поставен в 16-амперов контакт представлява сериозна заплаха от токов удар. Уверете се, че срязаният кабел е изхвърлен по безопасен начин.

Извеждане на стария Ви уред от експлоатация

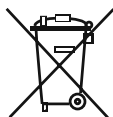

Символът на опаковката означава, че продуктът не трябва да бъде третиран като битов отпадък. Вместо това, той трябва да бъде транспортиран до местата за събиране на отпадъци за рециклиране на електрическо и електронно оборудване. Рециклирането спомага за запазване на природните ресурси. По-подробна информация относно рециклирането на този продукт можете да получите от представителите на местните власти, фирмите за извозване на битови отпадъци или в магазина, където сте закупили продукта.

Обърнете се към местните власти относно извеждане от експлоатация съгласно Директивата за ИУЕЕО за целите на повторна употреба, рециклиране и възстановяване.

Забележки:

- Преди да монтирате и използвате уреда прочетете внимателно инструкциите за експлоатация. Не носим отговорност за повреди, причинени при неправилна употреба.
- Следвайте всички инструкции от ръководството за експлоатация на уреда. След като го прочетете, го запазете на безопасно място, за справки в случай на проблеми, които могат да възникнат в бъдеще.
- Този уред е предназначен за употреба в домашни условия и може да бъде използван единствено за предвидените цели. Той не е подходящ за употреба при търговски или промишлени условия. Това би довело до анулиране на гаранцията на уреда, като ние не поемаме отговорност за евентуално възникналите щети и загуби.
- Този уред е предвиден за домашно ползване и е подходящ единствено за охлаждане / съхранение на храни. Той не е подходящ за търговска или обща употреба и / или за съхранение на вещества, различни от храна. Не поемаме отговорност за евентуално възникналите щети и загуби при неспазване на гореописаното.



Предупреждения за безопасност

- Не използвайте удължител при свързването на хладилника с фризер към мрежовото електрозахранване.
- Не трябва да използвате адаптер.
- Повреден захранващ кабел / щепсел може да предизвика пожар или токов удар. При повреда захранващият кабел / щепселът трябва да бъде заменен от квалифициран техник.
- Никога не прегъвайте захранващия кабел прекалено много.
- Никога не докосвайте захранващия кабел / щепсела с мокри ръце, тъй като това може да предизвика късо съединение или токов удар.
- Не поставяйте стъклени бутилки или кутии за напитки във фризера. Ако го направите, е възможно те да се пръснат.
- Когато вземате лед от фризера, внимавайте да не го докосвате. Ледът може да предизвика ледени изгаряния и / или сръзвания.
- Не изваждайте предмети от фризера ако ръцете Ви са влажни или мокри. Това може да причини отлепяне на кожа или ледени изгаряния.
- Не замразявайте повторно храна, след като веднъж е била размразена.

Информация за монтаж

Преди да разпаковате и преместите хладилника с фризер отделете време да се запознаете със следните условия:

- Разположете уреда на място без директна слънчева светлина и далеч от източници на топлина, като например радиатори и т.н.
- Уредът трябва да бъде разположен на минимално разстояние от 50 см от печки, газови котлони и нагревателни панели, и най-малко 5 см от електрически фурни.
- Пазете хладилника с фризер от излагане на влага или дъжд.
- Уредът трябва да бъде разположен на минимално разстояние от 20 мм от други фризери.
- В горната част на Вашия уред се изисква отстояние най-малко 150 мм. Не поставяйте нищо върху Вашия уред.
- За безопасното функциониране на хладилника с фризер е важно той да бъде добре обезопасен и нивелиран. За нивелиране на хладилника с фризер се използват неговите крачета. Преди да поставите храна в уреда, се уверете, че той е добре нивелиран.
- Препоръчваме Ви преди употреба да изтриете всички стелажки и поставки с кърпа, напоена с топла вода, с добавена чаена лъжичка сода бикарбонат. След като почистите, изплакнете с топла вода и подсушете.
- При монтажа използвайте пластмасовите детайли за определяне на дистанция в задната част на уреда. Завъртете на 90 градуса (както е показано на изображението). Това ще предпази кондензатора от докосване до стената.
- Хладилникът трябва да бъде разположен до стена, като свободно разстояние до нея не бива да надвишава 75 мм.

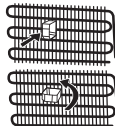

РАЗДЕЛ -1: ОБЩИ ПРЕДУПРЕЖДЕНИЯ

Преди да използвате Вашия хладилник



- Преди да монтирате Вашия хладилник с фризер, проверете за видими повреди. Не монтирайте и не използвайте хладилника с фризер, в случай че е повреден.
- При да използвате Вашия хладилник с фризер за първи път се уверете, че е бил поставен в изправено положение в продължение на най-малко 3 часа преди да бъде включен в електрическата мрежа. Това дава възможност за ефективна работа и предотвратява повреждането на компресора.
- При използване на хладилника с фризер за първи път е възможно да усетите лека миризма. Това е напълно нормално. Миризмата ще изчезне, след като хладилникът започне да се охлажда.

РАЗДЕЛ -2: ВАШИЯТ ХЛАДИЛНИК С ФРИЗЕР

Този уред не е предназначен за употреба като уред за вграждане.

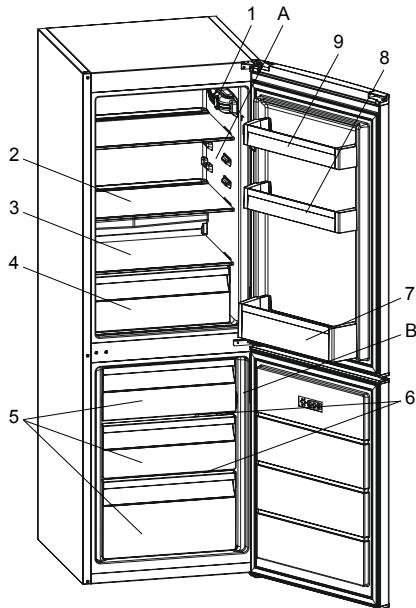

Изображението е информативно и показва различните части и аксесоари в уреда. Някои от частите могат да се различават в зависимост от модела на уреда.

A) Хладилна част

B) Фризерна част

- 1) Термостатна кутия (Когато осветлението и термостатът са поставени отстрани)
- 2) Хладилен рафт
- 3) Вътрешни уплеи
- 4) Кутия за зеленчуци
- 5) Фризер чекмедже
- 6) Фризер стъклена полица
- 7) Рафт за бутилки
- 8) Регулируем стелаж за вратата (Adapti-Lift)* / Горен стелаж за вратата
- 9) Горен стелаж за вратата
- 10) Държач за яйца
- 11) Табла за лед
- 12) Шило за лед *

Общи бележки

Отделение за прясна храна (хладилник): Гарантира се най-ефективно използване на енергия в конфигурацията с чекмеджета в долната част на уреда и равномерно разпределени рафтове, позицията на кутиите на вратата не влияе на потреблението на енергия.

Фризер отделение (фризер): Осигурен е най-ефективен разход на електроенергия в конфигурацията, когато всички чекмеджета и кошчета са налични на местата си.

* при някои модели

РАЗДЕЛ -3: КАК ДА ИЗПОЛЗВАТЕ ВАШИЯ ХЛАДИЛНИК С ФРИЗЕР

Информация за технологията NanoFrost

Благодарение на обвивката около изпарителя технологията NanoFrost предлага по-ефективно охлаждане, по-малка необходимост от ръчно размразяване и по-приспособимо пространство за съхранение.

Настройване на термостата

Термостата регулира автоматично вътрешната температура на хладилната и фризерната част. Чрез въртене на ключа от позиция MIN "1" към позиция MAX "5", могат да се постигнат по-студени температури.

Когато осветлението и термостатът са поставени отгоре

Когато осветлението и термостатът са поставени отстрани

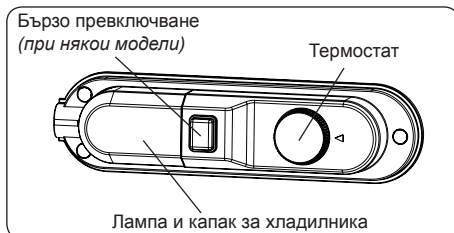

Настройка на термостата за хладилника и фризера;

- 1 – 2 : За краткотрайно съхранение на храна в отделението на фризера можете да поставите между минимално и средно положение.
- 3 – 4 : За дългосрочно съхранение на храна във фризера, поставете регулатора в средно положение.
- 5 : За замразяване на прясна храна. Уредът ще работи по-дълго. Така че, след като се достигне ниска температура трябва да върнете регулатора в предишното положение.

Супер замразяване: Този превключвател трябва да бъде използван като превключвател за супер замразяване. За максимален капацитет за замразяване, моля, включете този превключвател 24 часа преди поставяне на свежа храна. След поставянето на прясна храна във фризера, 24 часа по принцип е достатъчен период. За да пестите енергия, моля, след като изминат 24 часа от поставянето на прясна храна, изключете този превключвател.

Предупреждения относно температурните настройки

- Външната температура, температурата на поставената наскоро храната и честотата на отваряне на вратата са фактори, които влияят върху температурата на хладилното отделение. В случай на необходимост променете температурната настройка.
- Препоръчително е при външни температури, по-ниски от 10 °C да не се работи с хладилника.
- Настройката на термостата трябва да бъде зададена, като се вземе под внимание колко често се поставя прясна храна, колко често се отварят вратите, колко храна се съхранява, както и заобикалящата среда и позиционирането на уреда.
- Препоръчваме при първоначалното включване на хладилника с фризер да го оставите да работи в продължение на 24 часа без прекъсване, за да се гарантира, че е напълно охладен. През това време не отваряйте вратите на хладилника и не поставяйте храна в него.
- Функцията за 5 минутно закъснение се прилага за предотвратяване на повреди в компресора на хладилника, когато извадите щепсела и го включите отново или при прекъсване на хранането. Вашият хладилник ще започне нормална работа след 5 минути.
- Хладилникът е предвиден за работа при външни температури, в съответствие със стандартите на климатичния клас, посочен върху информационния етикет. От гледна точка на оптимална ефективност на охлаждане не се препоръчва работа на уреда при външна температура извън посочения диапазон.
- Този уред е предназначен за употреба при външни температури между 10 °C - 38 °C.

Климатичен клас и значение:

T (тропичен): Хладилният уред е предназначен за употреба при околна температура в диапазона от 16 °C до 43 °C.

ST (субтропичен): Хладилният уред е предназначен за употреба при околна температура в диапазона от 16 °C до 38 °C.

N (умерен): Хладилният уред е предназначен за употреба при околна температура в диапазона от 16 °C до 32 °C.

SN (разширен температурен диапазон) Хладилният уред е предназначен за употреба при околна температура в диапазона от 10 °C до 32 °C.

РАЗДЕЛ -3: КАК ДА ИЗПОЛЗВАТЕ ВАШИЯ ХЛАДИЛНИК С ФРИЗЕР

Температурен индикатор

За да Ви помогнем да настроите хладилника си по-добре, сме го оборудвали с температурен индикатор, разположен в най-студената му зона.

За по-добро съхранение на храната в хладилника, особено в най-студената зона се уверете, че съобщението "OK" се изписва върху температурния индикатор. В случай че "OK" не бъде изписано, това означава, че температурата не е била зададена правилно.

Понякога индикаторът се забелязва трудно, затова се уверявайте, че свети. Всеки път, когато температурната настройка бъде променена, изчакайте вътрешната температура да бъде стабилизирана преди да продължите. В случай на необходимост задайте нова настройка на температурата. Постепенно променяйте позицията на устройството за регулиране на температурата и изчакайте минимум 12 часа преди да започнете нова проверка и евентуална промяна.

ЗАБЕЛЕЖКА: Нормално е индикацията "OK" да не се появява след последователни или продължителни отваряния на вратата, както и след поставяне на прясна храна. В случай на ненормално натрупване на ледени кристали (по долната стена на уреда) на хладилното отделение, изпарителя (претоварен уред, висока стайна температура, често отваряне на вратите), поставете устройството за регулиране на температурата на по-ниско положение, докато периодите на изключване на компресора се възобновят.

Поставяйте храната в най студените части на хладилника.



Вашият храни ще бъдат съхранени по-добре ако ги поставите в най-подходящата зона на охлаждане. Най-студената зона се намира върху контейнерите за плодове и зеленчуци.

Посоченият символ показва най-студената зона на хладилника.

За постигане на възможно най-ниска температура в тази област се уверете, че стелажът се намира на нивото на този символ, както е показано на изображението.

Горната граница на най-студената зона е посочена от долната страна на стикера (върхът на стрелката). Горният стелаж от най-студената зона трябва да бъде поставен на нивото на върха на стрелката. Най-студената зона се намира под това ниво.

Тъй като тези стелаж са подвижни, обръщайте внимание винаги да бъдат на еднакво ниво с границите на зоните, описани върху стикерите, с цел гарантиране на температурите в тази област.

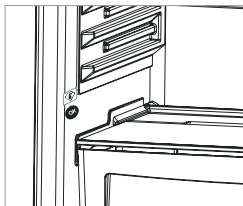

Акcesoари

Табла за лед

- Напълнете таблата за лед с вода и поставете във фризерната част.
- След пълното образуване на леда можете да извъртите таблата по показания по-долу начин, за получаване на ледените кубчета.

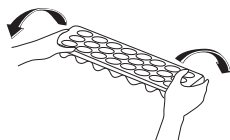

Adapti-повдигащ (Adapti-Lift) се рафт а врата (при някои модели)

С Adapti-Lift могат да се направят шест различни настройка на височината, за да се предостави необходимото място за съхранение.

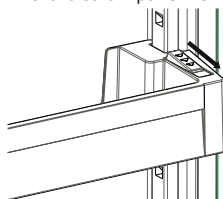

фиг.1

За да промените позицията на Adapti-Lift: задръжте долната част на рафта и дръпнете бутоните от страни на рафта за врата, по посока на стрелката (фиг.1)

Позиционирайте рафта на височината, която желаете, като го местите нагоре и надолу.

След като намерите позицията, на която искате рафта за врата, за да го закачите, освободете бутоните от страни на рафта (фиг.2). Преди да освободите рафта за врата, повдигнете го нагоре и надолу, за да се уверете, че е фиксиран за вратата.

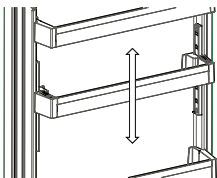

фиг.2

Забележка: Преди да местите рафта на врата, когато на него има продукти, трябва да го държите, като придържате дното му. В противен случай, поради тежлото на продуктите, рафтът може да излезе от релсите и да падне. Така може да доведе до повреда на рафта или на релсите на вратата.

РАЗДЕЛ -3: КАК ДА ИЗПОЛЗВАТЕ ВАШИЯ ХЛАДИЛНИК С ФРИЗЕР

Adapti-Shelf (Адаптивен стелаж)

(при някои модели)

Механизмът на адаптивния стелаж позволява откриване на място за съхранение за по-високи продукти чрез едно просто движение.

- За да съгнете стъкления стелаж, го натиснете. (Изобр. 1)
- Можете да поставите хранителните продукти в освободеното пространство. (Изобр. 2)
- За да върнете стелажите в нормално положение, го издърпайте към себе си. (Изобр. 1)

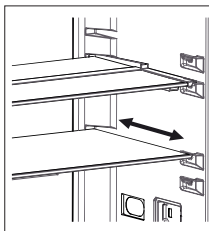

Изобр. 1

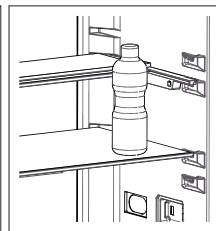

Изобр. 2

Регулатор на влажността (при някои модели)

В затворено положение регулаторът на влажността позволява съхранението на пресни плодове и зеленчуци за по-дълъг период. В случай че контейнерът за плодове и зеленчуци е изцяло запълнен, освежителят в предната му част трябва да бъде отворен. По този начин въздухът и нивото на влажност в контейнерите за плодове и зеленчуци ще бъдат контролирани, а срокът на годност на съхраняваните продукти ще се увеличи.

Ако видите следи от конденз върху стъкления стелаж, трябва да поставите регулатора на влажността в отворено положение.

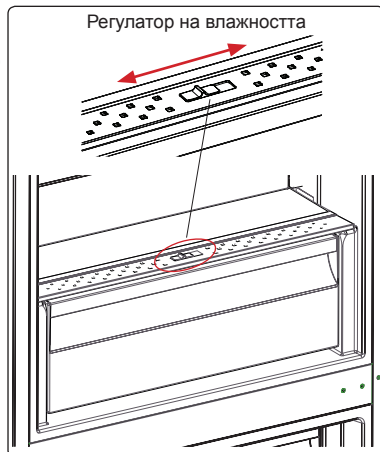

Визуалните и текстови описания в раздела за аксесоари могат да се различават в зависимост от модела.

Почистване

- **Преди да започнете почистване на хладилника с фризер изключете захранването от електрическата мрежа и извадете щепсела от контакта.**
- По време на почистването не разливайте вода върху уреда.
- Използвайте кърпа или гъба, за да избършете вътрешната и външната част на уреда с топла вода и сапун.
- Внимателно извадете всички стелаж и чекмеджета, като ги плъзнете нагоре или навън, след което почистете с вода и сапун. Не използвайте перална или съдомиялна машина.
- Не използвайте разтворители, абразивни почистващи препарати, почистващи препарати за стъкло или универсални почистващи средства за почистване на хладилника с фризер. Химикалите в тях могат да причинят увреждане на пластмасовите повърхности и другите компоненти.
- Почиствайте кондензатора в задната част на уреда най-малко веднъж годишно с мека четка или прахосмукачка.

Уверете се, че по време на почистването хладилникът не е включен в електрическата мрежа.

Размразяване

Хладилна част

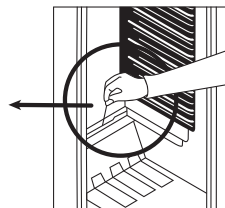
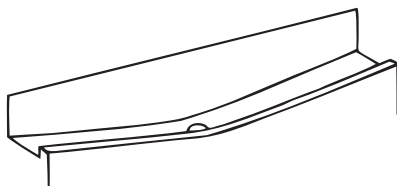

- В хладилната част размразяването става автоматично по време на работа на уреда; размразената вода се събира от изпарителната табла и се изпарява автоматично.
- Изпарителната табла и отвора за оттичане на размразената вода трябва да бъдат почиствани периодично със запушалка за оттичащия отвор, с оглед на предотвратяването на събиране на вода на дъното на хладилника вместо оттичането ѝ.

РАЗДЕЛ -3: КАК ДА ИЗПОЛЗВАТЕ ВАШИЯ ХЛАДИЛНИК С ФРИЗЕР

- Можете да изсипете 1/2 чаша вода в отвора за оттичане, за да почистите отвътре.

Фризерна част

- Ледът, който покрива рафтовете на фризерната камера, трябва да се маха периодично.
- Не използвайте остри метални предмети за тази операция. Те могат да повредят неправилно хладилника. Използвайте специалното пластмасово приспособление.
- Когато има повече от 5 мм лед на рафтовете, размразяването трябва да е приключило.
- Преди размразяването, сложете замразената храна на студено място, след като я увиете във вестници, за да поддържате постоянна температура дълго време.
- За да ускорите процеса на размразяване, сложете един или повече съдове с гореща вода във фризерната камера.

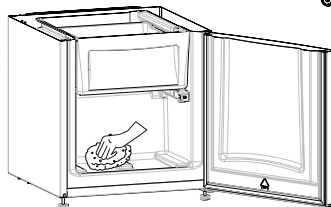

Подмяна на LED светлините

В случай на нужда от подмяна на LED светлините се свържете с информационното бюро на Sharp, тъй като действието може да бъде изпълнено единствено от квалифициран служител.

РАЗДЕЛ -4: РЪКОВОДСТВО ЗА СЪХРАНЕНИЕ НА ХРАНИТЕ

Хладилна част

- За намаляване на влажността и последователното увеличаване на леда никага не поставяйте в хладилника течности в незатворени съдове. Леда се концентрира в най-студените части на изпарителя и с времето ще изисква по-често размразяване.
- Никага не поставяйте топла храна в хладилника. Оставете топлата храна да се изстуди при стайна температура и при поставянето в хладилника трябва да позволява добра въздушна циркулация.
- Нищо не дръбва да докосва задната стена на уреда тъй като по този начин се получава замръзване и запелване за стената на пакетите. Не отваряйте твърде често вратата на хладилника.
- Подреждайте месото и почистената риба (завити в пакети или найлонови торбички), които ще използвате след 1-2 дни в най-долната част на хладилната част тъй като това е най-студената секция и ще усигури най-добри условия за съхранение.
- Можете да слагате плодовете и зеленчуците на етажерките без опаковане.
- При нормални работни условия, ще бъде достатъчно да регулирате температурните настройки на Вашия хладилник до +4 °C
- Температурата на хладилното отделение трябва да е в диапазона 0-8 °C, пресните храни под 0 °C замръзват и гният, бактериалното натоваване се увеличава над 8 °C и разваля храната.
- Не поставяйте веднага гореща храна в хладилника, изчакайте откън температурата да спадне. Горещите храни повишават градусите на Вашия хладилник и причиняват отравяне с храна и ненужно разваляне на храната.
- Месото, рибата и т.н. трябва да се съхраняват в по-хладното отделение за храни, а отделението за зеленчуци е предпочитано за зеленчуци. (ако е налично)
- За да предотвратите кръстосано заразяване, месните продукти и плодовете и зеленчуците не трябва да се съхраняват заедно.
- Храните трябва да се поставят в хладилника в затворени контейнери, за да се предотврати натрупване на влага и миризми.

Таблицата по-долу представлява кратко ръководство за най-ефективните начини за съхранение на основните хранителни групи в хладилното отделение.

Храна	Продължителност на съхранение	Местоположение
Плодове и зеленчуци	1 седмица	В свободно състояние в контейнерите за плодове и зеленчуци
Риба и месо	2-3 дни	Увити върху стъклен стелаж
Прясно сирене	3-4 дни	Най-горния стелаж на вратата
Масло и маргарин	1 седмица	Най-горния стелаж на вратата
Бутилки, кисело и прясно мляко	Вижте опаковката	Най-горния стелаж на вратата
Яйца	1 месец	Стелажа за яйца

РАЗДЕЛ -4: РЪКОВОДСТВО ЗА СЪХРАНЕНИЕ НА ХРАНИТЕ

Фризерна част

- Фризера се използва за съхранение на замразени и дълбоко замразени храни за по-дълго време и за образуването на лед .
- Замразяване на пресни храни , убедете се, че колкото се може по-голяма част от повърхността на храните, които трябва да бъдат замразявани е в контакт със замразяващата повърхност.
- Не поставяйте прясни храни до вече замразени тъй като те могат да разтопят вече замразените хранителни продукти.
- Когато замразявате пресни храни (напр. меса, риба, кайма), разделяйте ги на части, които ще използвате за едно готвене.
- След размразяване на уреда преместете хранителните продукти във фризера и не забравте да ги консумирате за кратко време.
- Никога не поставяйте топла храна във фризерната част тъй като ще попречи на състоянието на вече замразената храна.
- Съхранение на замразената храна; инструкциите на опаковките на замразената част трябва винаги да бъдат спазвани внимателно, а в случаите, когато няма такава информация хранителните продукти не трябва да бъдат съхранявани за повече от 3 месеца от датата на закупуването им.
- Когато купувате замразена храна убедете се, че тя е била замразена при подходяща температура и че опаковката не е нарушена.
- Замразените храни трябва да бъдат транспортирани в подходящи контейнери, за да запазят качеството си и трябва да бъдат поставени във фризерната част по най-бързия начин.
- Ако някой пакет със замразена храна покаже признаци на навлажняване и по-силно от нормалното изпотяване много вероятно е преди това да е замразяван при неподходяща температура и съдържанието е влошило качествата си.
- Срока на съхранение на замразената храна зависи от стайната температура, настройката на термостата, колко често се отваря вратата, вида на храната и колко дълго е транспортирана храната от магазина до дома Ви. Винаги следвайте инструкциите на опаковката и никога не надвишавайте определения срок за съхранение.

Телешки стек	Нарязано на отделни порции	6-10	1-2 или докато се размрази напълно
Агнешко	Нарязано на отделни порции	6-8	1-2 или докато се размрази напълно
Мляно месо	Опаковано в отделни порции	1-3	2-3 или докато се размрази напълно
Колбаси	Задължително опаковани	1-2	Докато се размразят напълно
Птиче месо	Опаковано в отделни порции	1-2	10-12 или докато се размрази напълно
Сладководна риба (напр. пъстърва)	Добре почистена отвътре и отвън. Измита и изсушена. С отрязана глава, при необходимост.	2	Докато се размразят напълно
Постна риба (напр. лаврак)		4-8	Докато се размразят напълно
Мазна риба (напр. скумрия)		2-4	Докато се размразят напълно
Грах	Изчистен и измит	12	Може да бъде използван замразен

РАЗДЕЛ -5: СМЯНА НА ПОСОКАТА НА ОТВАРЯНЕ НА ВРАТАТА

- Възможно е да промените посоката на отваряне на вратата на хладилника, ако дръжката му е монтирана върху предната повърхност на вратата.
- Смяна посоката на отваряне на вратата е възможно само при модели без външни дръжки.
- Ако посоката на отваряне на вратата на хладилника може да се променя, е необходимо да се свържете с най-близкия упълномощен сервиз, за да я променят.

РАЗДЕЛ -6: ОТСТРАНЯВАНЕ НА НЕИЗПРАВНОСТИ

Ако Вашият хладилник не работи нормално, това може да се дължи на незначителен проблем. Ето защо първо проверете следните неща преди да извикате техник:

Какво да правите, ако хладилника не работи;

Проверете следното ;

- Има ли прекъсване на захранването?
- Щепселът включен ли е правилно в контакта?
- Предпазителът на таблото паднал ли е / бушонът изгорял ли е?
- Контактът повреден ли е? За да проверите това, включете уреда в контакт, за който сте сигурни, че работи.

Какво да правите ако хладилника не работи добре;

Проверете следното;

- Не сте пренапълили хладилника,
- Вратите са затворени перфектно,
- Няма прах на кондензатора,
- Има достатъчно място около уреда.

Ако има шум ;

Изстудяващия газ, който циркулира в хладилника може да шуми леко (бълбукане) дори, когато компресора не работи. Не се тревожете тъй като това е нормален ефект. Ако тези шумове са различни проверете следното;

- Уреда е добре нивелиран
- Нищо не докосва гърба на уреда.
- Продуктите в уреда вибрират.

Нормални шумове:

Пукащ шум (пукане на лед):

- По време на автоматичното обезскрежаване.
- Когато уредът се охлажда или затопля (поради разширяване на материалите).

Кратко препукване: Получава се когато термостатът включва / изключва компресора.

Шум от компресора (нормалният шум от мотора): Този шум означава, че компресорът работи нормално. За кратко, след като се включи, компресорът може да създава по-силен шум.

Бълбукане и плискане: Този шум се причинява от движението на хладилния агент по тръбите на системата.

Течаща вода: Нормален шум от течащата вода към изпарителния съд по време на обезскрежаване. Този шум се чува при обезскрежаване.

Шум от продухване (нормален шум от вентилатор): Този шум е нормален за хладилници с технология No-Frost и се дължи на циркулацията на въздуха.

Ако има вода в долната част на хладилника, проверете следното;

Отвора за оттичане на размразената вода не е запушен (Почистете отвора за оттичане)

Препоръки

- Термопрекъсвачът за защита на компресора се изключва след внезапни прекъсвания на електрозахранването или след изключване на уреда от мрежата, тъй като газът в охладителната система не е стабилизирал. Това е съвсем нормално и уредът ще възстанови работата си след 4 - 5 минути.
- С оглед увеличаване на мястото и подобряване на вида, « изстудяващата част »на този уред е позиционирана в гръбната стена на хладилната част. Когато уреда работи тази стена се покрива с лед или капчици вода, в зависимост от това дали компресора работи или не. Не се тревожете. Това е нормално. Уреда трябва да бъде размразяван само ако по стената се оформи твърде дебел пласт лед .
- Ако планирате да не използвате уреда за продължителен период от време (напр. летни ваканции и т.н.), го изключете от електрическата мрежа. Почистете уреда в съответствие с Раздел 4 и оставете вратата отворена, за да избегнете влага и мириси.
- За да спрете уреда цялостно, изключете от основното ел.захранване (за почистване и когато вратите се оставят отворени)
- В случай на повреда на уреда, не се опитвайте да го поправите сами, а се обърнете към квалифициран техник от упълномощения сервис. Поправките и опитите за поправки от лица, които не са квалифицирани техници от упълномощения сервис, представляват опасност за живота, здравето и собствеността, а също водят до отпадане на гаранцията за уреда.

РАЗДЕЛ -7: СЪВЕТИ ЗА СПЕСТЯВАНЕ НА ЕНЕРГИЯ

1. Винаги оставяйте храната да изстине, преди да я приберете в уреда.
2. Размразявайте храната в хладилното отделение. Това помага за спестяване на енергия.
3. Енергийното потребление на вашия уред е декларирано без чекмеджета и при пълно зареждане във фризера.
4. За пестене на енергия, не използвайте обем между границата за зареждане и вратата, по линията за зареждане. Граничната линия за зареждане се използва и в декларацията за потребление на енергия.

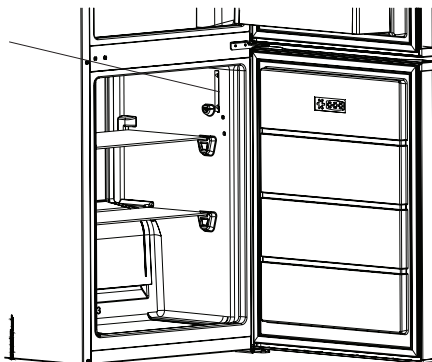

Cuprins

CAPITOLUL -1: AVERTISMENTE GENERALE.....	100
CAPITOLUL -2: FRIGIDERUL/CONGELATORUL DVS.....	104
CAPITOLUL -3: FOLOSIREA CONGELATORULUI//FRIGIDERULUI	105
CAPITOLUL -4: GHID DE DEPOZITARE A ALIMENTELOR	108
CAPITOLUL -5: INVERSAREA UȘILOR	109
CAPITOLUL -6: REMEDIEREA DEFECȚIUNILOR	110
CAPITOLUL -7: SFATURI PENTRU ECONOMISIREA ENERGIEI	111

Frigiderul/congelatorul dvs. respectă cerințele în vigoare privind siguranța. Utilizarea necorespunzătoare poate duce la accidentare și daune materiale. Pentru a evita riscul deteriorării, citiți cu atenție acest manual înainte de a folosi frigiderul/congelatorul pentru prima dată. Acesta include informații importante referitoare la instalarea, siguranța, utilizarea și întreținerea frigiderului/congelatorului dvs. Păstrați acest manual pentru utilizarea ulterioară.





FOC

Avertisment: Risc de incendiu / materiale inflamabile

CAPITOLUL -1: AVERTISMENTE GENERALE

 **AVERTISMENT:** Păstrați deschiderile de ventilare ale frigiderului/congelatorului libere de orice obstrucționare.

 **AVERTISMENT:** Nu utilizați dispozitive mecanice sau alte mijloace pentru a accelera procesul de dezghețare.

 **AVERTISMENT:** Nu folosiți aparate electrice în interiorul frigiderului/congelatorului.

 **AVERTISMENT:** Nu deteriorați circuitul agentului de refrigerare.

 **AVERTISMENT:** Când poziționați aparatul, verificați cablul de alimentare să nu fie comprimat sau deteriorat.

 **AVERTISMENT:** Nu plasați prize portabile multiple sau surse de alimentare portabile la partea din spate a aparatului.

 **AVERTISMENT:** Pentru a evita accidentarea sau deteriorarea, acest aparat electrocasnic trebuie instalat conform instrucțiunilor producătorului.

 Cantitatea mică de agent de refrigerare R600a (un izobuten), folosită în acest frigider/congelator este prietenoasă cu mediul, dar și inflamabilă și explozivă dacă este aprinsă în spații închise.

* Nu deteriorați circuitul cu gaz al răcitorului, în timpul transportării și poziționării frigiderului.

* Nu depozitați niciun recipient cu materiale inflamabile, cum ar fi doze de spray sau cartușe reîncărcabile pentru extincătoare, în apropierea frigiderului/congelatorului.

* Acest aparat electrocasnic este destinat utilizării în gospodărie și în aplicații similare, cum ar fi:

- zonele de bucătărie cu personal din magazine, birouri și alte medii de lucru
- în ferme și de către clienții hotelurilor, motelurilor și altor tipuri de medii rezidențiale
- mediilor de tipul celor care oferă cazare și mic dejun
- catering și alte aplicații similare non-retail.

CAPITOLUL -1: AVERTISMENTE GENERALE

- * Frigiderul/congelatorul dvs. necesită o alimentare din rețeaua de 220-240V, 50 Hz. Nu folosiți nicio altă sursă de alimentare. Înainte de a racorda frigiderul/congelatorul, asigurați-vă că informațiile de pe plăcuța de specificații (tensiunea și sarcina de racordare) se potrivesc cu cele ale sursei de alimentare cu curent electric din rețea. Dacă aveți îndoieli, consultați un electrician calificat.
- * Acest aparat electrocasnic poate fi folosit de copiii în vârstă de 8 ani și mai mari și de către persoanele cu capacități fizice, senzoriale sau mentale reduse sau cu lipsă de experiență și cunoștințe, în cazul în care se află sub supraveghere sau au fost instruite în ceea ce privește folosirea aparatului electrocasnic într-o manieră sigură și dacă înțeleg pericolele la care se expun. Copiii nu au voie să se joace cu aparatul electrocasnic. Curățarea și mentenanța nu vor fi executate de către copiii nesupravegheați.
- * Copiii cu vârste între 3 și 8 ani au voie să încarce și să descarce aparatele de refrigerare. Copiii nu trebuie să efectueze curățarea sau întreținerea aparatului; copiii foarte mici (între 0-3 ani) nu trebuie să utilizeze aparatul; copiii mici (între 3-8 ani) trebuie să utilizeze aparatul în condiții de siguranță doar dacă sunt supravegheați permanent; copiii mai mari (între 8-14 ani) și persoanele vulnerabile pot utiliza aparatul în condiții de siguranță după ce au fost supravegheați sau instruiți în mod corespunzător privind utilizarea aparatului. Persoanele foarte vulnerabile trebuie să utilizeze aparatul în condiții de siguranță doar dacă sunt supravegheate permanent.
- * Cablul de alimentare/ștecărul deteriorat poate cauza incendii sau vă poate electrocuta. În cazul în care este deteriorat și trebuie înlocuit, acest lucru trebuie realizat numai de personalul calificat.
- * Acest produs nu este destinat a fi utilizat la altitudini de peste 2000 de metri.

CAPITOLUL -1: AVERTISMENTE GENERALE

Pentru a evita contaminarea alimentelor, respectați următoarele instrucțiuni:

- * Deschiderea ușii pentru intervale lungi poate provoca o creștere considerabilă a temperaturii din compartimentele aparatului.
- * Curățați cu regularitate suprafețele care vin în contact cu alimentele și cu sistemele de scurgere accesibile.
- * Depozitați carnea și peștele crude în recipiente adecvate în frigider, astfel încât să nu vină în contact cu alte alimente sau să nu picure pe acestea.
- * Compartimentele cu două stele pentru alimente congelate sunt adecvate pentru depozitarea alimentelor pre-congelate, pentru depozitarea sau prepararea înghețatei și pentru prepararea cuburilor de gheață.
- * Compartimentele cu una, două sau trei stele nu sunt adecvate pentru congelarea alimentelor proaspete.
- * Dacă frigiderul este lăsat gol pentru perioade mai lungi, deconectați-l, dezghețați-l, curățați-l, uscați-l și lăsați ușa deschisă pentru a preveni formarea mușgaiului în interiorul aparatului.

CAPITOLUL -1: AVERTISMENTE GENERALE

Eliminarea

- Toate ambalajele și materialele folosite sunt prietenoase cu mediul și reciclabile. Vă rugăm să eliminați toate ambalajele într-un mod care nu afectează mediul. Pentru mai multe detalii, consultați consiliul local.
- Când aruncați aparatul electrocasnic la fier vechi, tăiați cablul de alimentare cu curent electric și distrugeți ștecărul și cablul. Demontați clichetul ușii, pentru a împiedica blocarea copiilor înăuntru.
- Un ștecăr tăiat și introdus într-o priză de 16 amperi este un pericol grav pentru siguranță (electrocutare). Vă rugăm să vă asigurați că ștecărul tăiat este eliminat în siguranță.

Eliminarea aparatului dvs. electrocasnic vechi

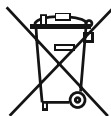

Acest simbol aplicat pe produs sau ambalaj indică faptul că produsul nu ar trebui considerat deșeu casnic. În schimb, acesta trebuie transportat la un oficiu de colectare a deșeurilor care se ocupă de reciclarea echipamentelor electrice și electronice. Materialele reciclate vor ajuta la protejarea resurselor naturale. Pentru mai multe informații privind reciclarea acestui produs, vă rugăm să contactați autoritățile locale, serviciile de eliminare a deșeurilor casnice sau magazinul de unde ați achiziționat produsul.

Vă rugăm să cereți informații de la autoritățile locale referitoare la eliminarea aparatelor electrice și electrocasnice pentru reutilizare, reciclare și recuperare.

Note:

- Vă rugăm să citiți cu atenție manualul de instrucțiuni, înainte de a instala sau folosi aparatul electrocasnic. Nu ne facem responsabili pentru deteriorările produse ca urmare a utilizării necorespunzătoare.
- Respectați toate instrucțiunile de pe dispozitivul dvs. electrocasnic și din manualul de instrucțiuni și păstrați acest manual într-un loc sigur, pentru a soluționa problemele apărute în viitor.
- Acest aparat electrocasnic a fost produs pentru utilizarea în locuințe și poate fi folosit exclusiv în medii casnice și pentru destinația specifică. Acesta nu este adecvat utilizării comerciale sau în comun. O astfel de utilizare va determina anularea garanției aparatului electrocasnic, iar compania noastră nu se va face responsabilă pentru daunele apărute.
- Acest aparat electrocasnic a fost produs pentru folosirea în locuințe și este adecvat exclusiv pentru răcirea/depozitarea alimentelor. Acesta nu este adecvat utilizării comerciale sau în comun și nici pentru depozitarea altor substanțe cu excepția produselor alimentare. Compania noastră nu se face responsabilă pentru daunele produse în caz contrar.



Avertismente privind siguranța

- Nu folosiți prelungitoare pentru racordarea frigiderului/congelatorului la sursa de alimentare cu curent electric.
- Nu utilizați adaptoare de priză.
- Cablul de alimentare/ștecărul deteriorat poate cauza incendii și vă poate electrocuta. În cazul în care este deteriorat și trebuie înlocuit, acest lucru trebuie realizat numai de personalul calificat.
- Nu îndoiiți excesiv cablul de alimentare.
- Nu atingeți cablul de alimentare/ștecărul cu mâinile ude, deoarece acest lucru ar putea duce la scurtcircuit și electrocutare.
- Nu puneți sticle de apă sau cutii de băuturi în compartimentul congelatorului. Sticlele sau cutiile pot exploda.
- Nu atingeți cuburile de gheață făcute în congelator atunci când le scoateți, deoarece puteți suferi degerături și/sau tăieturi.
- Nu scoateți produsele din congelator cu mâinile umede sau ude. Acest lucru ar putea cauza jultiri ale pielii și degerături.
- Nu recongeleți alimentele după decongelare.

Informații privind instalarea

Înainte de a despacheta și manipula frigiderul/congelatorul, acordați-vă puțin timp pentru a vă familiariza cu punctele prezentate mai jos.

- Nu îl așezați în bătaia directă a soarelui și poziționați-l departe de orice sursă de căldură, cum ar fi radiatorul.
- Aparatul dvs. electrocasnic ar trebui să fie la o distanță de cel puțin 50 cm față de plite, cuptoare pe gaz și centrul încălzitoarelor și trebuie să se afle la cel puțin 5 cm distanță de cuptoarele electrice.
- Nu expuneți frigiderul/congelatorul la umiditate sau ploaie.
- Frigiderul/congelatorul dvs. ar trebui poziționat la cel puțin 20 mm distanță de un alt frigider.
- Este necesar un spațiu liber de minimum 150 mm deasupra aparatului. Nu așezați nimic pe aparat.
- Pentru funcționarea în siguranță, este important ca frigiderul/congelatorul dvs. să fie sigur și echilibrat. Picioarele ajustabile sunt folosite pentru a aduce frigiderul/congelatorul dvs. la nivel. Asigurați-vă că aparatul dvs. electrocasnic este așezat la același nivel, înainte de a pune alimente în el.
- Vă recomandăm ca înainte de folosire, să ștergeți toate rafturile și tăvile cu o cârpă umezită în apă caldă, amestecată cu o lingură de bicarbonat de sodiu. După curățare, ștergeți cu apă curată și uscați-le.
- Instalați folosind distanțierile din plastic, care se găsesc în spatele aparatului electrocasnic. Răsuciți la 90 de grade (conform indicațiilor din diagramă). Acest lucru va împiedica atingerea condensatorului de perete.
- Frigiderul ar trebui amplasat pe un perete cu o distanță liberă care să nu depășească 75 mm.

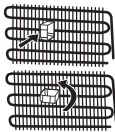

Înainte de a folosi frigiderul



- Înainte de a monta frigiderul/congelatorul, verificați dacă există deteriorări vizibile. Nu instalați și nu folosiți frigiderul/congelatorul în cazul în care este deteriorat.
- La utilizarea frigiderului/congelatorului pentru prima dată, păstrați-l în poziție verticală timp de cel puțin 3 ore înainte de a-l conecta la alimentarea din rețea. Acest lucru va permite operarea eficientă și va împiedica avarierea compresorului.
- La folosirea frigiderului/congelatorului pentru prima dată, există posibilitatea să simțiți un ușor miros. Acest lucru este perfect normal și mirosul se va estompa pe măsură ce frigiderul începe să se răcească.

CAPITOLUL -2: FRIGIDERUL/CONGELATORUL DVS.

Acest aparat nu este destinat utilizării ca aparat încorporat.

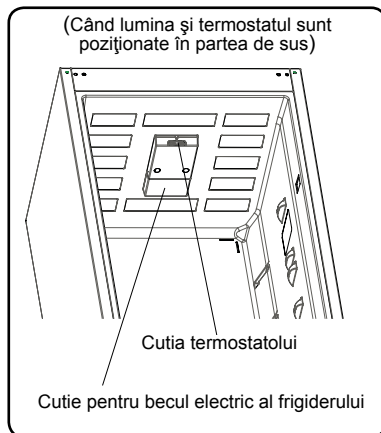
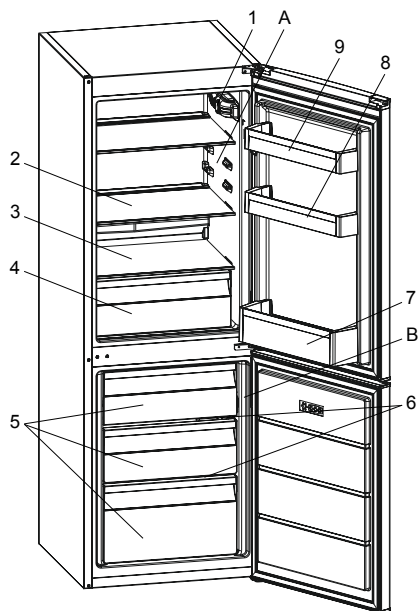

Această figură a fost desenată în scop informativ, pentru a prezenta diversele componente și accesorii ale aparatului electrocasnic. Componentele pot varia, în funcție de modelul aparatului electrocasnic.

A) Frigiderul
B) Congelatorul

- 1) Cutia termostatului (Când lumina și termostatul sunt poziționate în partea de lateral)
- 2) Raft frigider
- 3) Polita de sticlă
- 4) Cutia pentru fructe și legume
- 5) Coșul al congelatorului
- 6) Raft din sticlă al congelatorului*
- 7) Raft pentru sticle
- 8) Raft ajustabil pe ușă * / Rafturile superioare de pe ușă
- 9) Rafturile superioare de pe ușă
- 10) Suport pentru oua
- 11) Tava pentru gheata
- 12) Racletă din plastic *

*La anumite modele

Observații generale

Compartimentul pentru alimente proaspete (frigider): Cea mai eficientă utilizare a energiei se obține în configurația cu sertarele la partea inferioară a aparatului și cu rafturile egal distribuite; poziția casetelor de pe ușă nu afectează consumul de energie.

Compartimentul pentru alimente congelate (congelator): Cea mai eficientă utilizare a energiei se obține cu sertarele și casetele în pozițiile din fabrică.

CAPITOLUL -3: FOLOSIREA CONGELATORULUI/FRIGIDERULUI

Informații despre tehnologia cu mai puțin îngheț (NanoFrost)

Datorită vaporizatorului integral, tehnologia NanoFrost oferă răcire mai eficientă, mai puțină nevoie de decongelare manuală și o cameră de depozitare mai flexibilă.

Fixarea Termostatului

Termostatul reglează automat temperatura din interiorul frigiderului și congelatorului. Temperatura de răcire poate fi obținută rotind butonul de control al termostatului din poziția 1 spre poziția 5.

Când lumina și termostatul sunt poziționate în partea de sus

Când lumina și termostatul sunt poziționate în partea de lateral

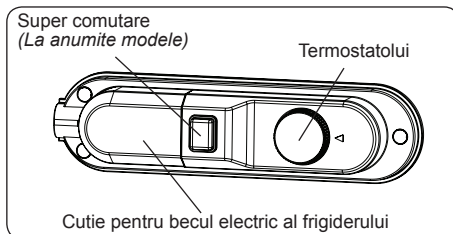
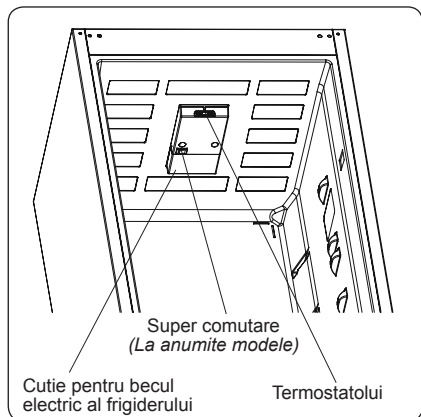

Fixarea termostatului

- 1 – 2 : În cazul în care doriți să depozitați alimentele în congelator pentru o perioadă scurtă de timp puteți fixa butonul de control al termostatului între poziția minimă și cea medie.
- 3 – 4 : În cazul în care doriți să depozitați alimentele în congelator pentru o perioadă lungă de timp puteți fixa butonul de control al termostatului în poziția medie.
- 5 : În cazul în care doriți să congelați alimente proaspete fixați butonul termostatului la acest nivel. În aceste condiții aparatul va funcționa mai mult timp fără să se oprească. De aceea trebuie să fixați termostatul la un nivel mai scăzut după ce alimentele sunt aduse la nivelul de congelare dorit.

Super congelare: Acest comutator se folosește drept comutator de super-congelare. Pentru capacitate de congelare maximă, porniți acest comutator cu 24 de ore înainte de a depozita alimentele proaspete. După depozitarea alimentelor proaspete în congelator, 24 de ore în poziția PORNIT este în general suficient. Pentru a economisi energie electrică, vă rugăm opriți acest comutator după 24 de ore de la depozitarea alimentelor.

Avertismente referitoare la ajustările temperaturilor

- Nu se recomandă ca frigiderul să fie în funcțiune în medii în care temperatura este mai mică de 10 °C.
- Ajustările temperaturilor trebuie realizate în funcție de frecvența deschiderii ușilor, de cantitatea de alimente păstrate în interiorul frigiderului și de temperatura ambiantă de la locul amplasării frigiderului dvs.
- Frigiderul dvs. trebuie să funcționeze timp de 24 de ore în funcție de temperatura ambiantă, fără întrerupere, după cuplarea ștecărilor, astfel încât să se răcească integral. Nu deschideți ușile frigiderului și nu puneți alimente în interior, în această perioadă.
- Dacă aparatul este oprit sau scos din priză, trebuie să așteptați cel puțin 5 minute înainte de restartarea sau a reconectării, pentru a nu deteriora compresorul.
- Frigiderul dvs. este conceput pentru a funcționa la intervalele de temperatură ambiantă prevăzute în standarde, conform categoriei climatice din eticheta informativă. Pentru a păstra eficiența răcirii, nu recomandăm ca frigiderul să funcționeze în afara limitelor valorice ale temperaturilor prevăzute.
- Acest aparat electrocasnic este conceput pentru utilizarea la o temperatură ambiantă în intervalul 10 °C - 38 °C.

Clasa de climă și semnificația acesteia:

T (tropicală): Acest aparat de refrigerare este destinat utilizării la temperaturi ambiante între 16 °C și 43 °C.

ST (subtropicală): Acest aparat de refrigerare este destinat utilizării la temperaturi ambiante între 16 °C și 38 °C.

N (temperată): Acest aparat de refrigerare este destinat utilizării la temperaturi ambiante între 16 °C și 32 °C.

SN (temperată extinsă): Acest aparat de refrigerare este destinat utilizării la temperaturi ambiante între 10 °C și 32 °C.

Indicatorul de temperatură

Pentru a vă ajuta să setați mai bine frigiderul, l-am dotat cu un indicator de temperatură poziționat în zona cea mai rece. Pentru a vă depozita mai bine alimentele în frigider, în special în spațiul cel mai rece, asigurați-vă că pe indicatorul de temperatură apare mesajul "OK". Dacă nu apare mesajul « OK », acest lucru înseamnă că temperatura nu a fost setată corespunzător.

Indicatorul poate fi greu de observat, deci trebuie să vă asigurați că este iluminat corespunzător. De fiecare dată când dispozitivul de setare a temperaturii este modificat, așteptați stabilizarea temperaturii în interiorul aparatului electrocasnic, dacă este necesar, cu o nouă setare a temperaturii. Vă rugăm să schimbați poziția dispozitivului de setare a temperaturii în mod progresiv și să așteptați timp de 12 ore, înainte de a începe o nouă verificare și o posibilă modificare.



CAPITOLUL -3: FOLOSIREA CONGELATORULUI/FRIGIDERULUI

NOTĂ: Ca urmare a deschiderii repetate a ușii (sau deschiderii prelungite a acesteia) sau după ce ați pus alimente proaspete în aparatul electrocasnic, este normal ca pe indicatorul de setare a temperaturii să nu apară mesajul "OK". În cazul în care se produce o acumulare anormală de cristale de gheață (în fundul aparatului electrocasnic) din compartimentul de refrigerare, evaporator (aparat electrocasnic supraîncărcat, temperatura ridicată a camerei, deschiderea frecventă a ușii), poziționați dispozitivul de setare a temperaturii într-o poziție inferioară, până când compresorul se oprește din nou.

Depozitați alimentele în cea mai rece zonă a frigiderului.



Alimentele dvs. vor fi depozitate mai bine dacă le așezați în cea mai bună zonă de răcire. Zona cea mai rece se află chiar deasupra compartimentului pentru legume.

Simbolul următor indică zona cea mai rece din frigiderul dvs.

Asigurați-vă că temperatura din această zonă este redusă și asigurați-vă că raftul se află la nivelul acestui simbol, conform ilustrației.

Limita superioară a celei mai reci zone este indicată de partea inferioară a abțibildului (capătul săgeții). Raftul superior al celei mai reci zone trebuie să se afle la același nivel cu capătul săgeții. Cea mai rece zonă se află sub acest nivel.

Deoarece aceste rafturi sunt demontabile, asigurați-vă că acestea se află întotdeauna la același nivel cu aceste limite zonale descrise pe abțibilduri, pentru a garanta temperaturile din această zonă.

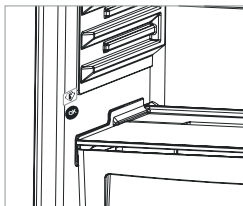

Accesorii

Tava de gheață

- Umpleți tava de gheață cu apă și așezați-o în compartimentul de congelare.
- După ce apa a înghețat complet, puteți rasucii tava așa cum arată figura, pentru a obține cuburile de gheață.

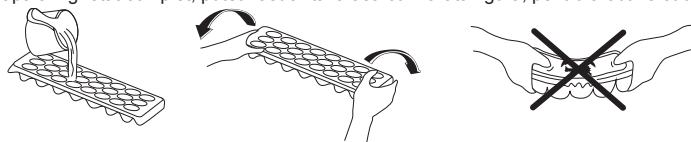

Raft de ușă Adapti-Lift (La anumite modele)

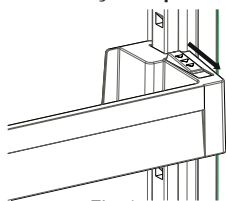

Fig. 1

Utilizând raftul Adapti-Lift, și prin utilizarea a celor șase reglări de înălțime diferite, dumneavoastră puteți furniza zone de depozitare.

Pentru a modifica poziția raftului Adapti-Lift: mențineți partea inferioară a acestuia și trageți de butoanele aflate pe partea laterală în direcția săgeții (Fig. 1).

Prin mutarea în sus și în jos, poziționați raftul ușii la înălțimea pe care dumneavoastră o doriți.

După ce obțineți poziția, eliberați butoanele aflate pe partea laterală (Fig. 2). Înainte de eliberarea raftului ușii, mutați-l în sus și în jos și asigurați-vă că acesta este fixat.

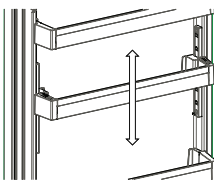

Fig. 2

Rețineți: Înainte ca raftul ușii mobil să fie încărcat, dumneavoastră trebuie să-l mențineți prin susținerea părții inferioare. În caz contrar, datorită greutateii raftului ușii, acesta poate cădea de pe șine. Prin urmare, avarierea raftului ușii sau a șinelor poate surveni.

Adapti-Shelf (La anumite modele)

Mecanismul Adapti-Shelf asigură spații de depozitare mai mari printr-o singură mișcare.

- Pentru a acoperi raftul din sticlă, împingeți-l. (Fig. 1)
- Puteți așeza mâncarea după cum doriți în spațiul nou format. (Fig. 2)
- Pentru a aduce raftul în poziția inițială, trageți-l spre dumneavoastră. (Fig. 1)

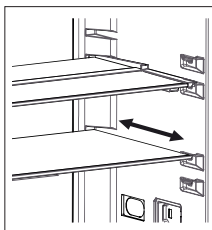

Fig. 1

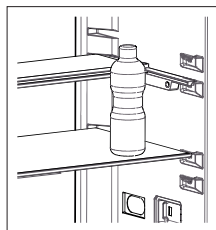

Fig. 2

CAPITOLUL -3: FOLOSIREA CONGELATORULUI/FRIGIDERULUI

Regulator de umiditate (La anumite modele)

Dispozitivul de control al umidității, în poziție închisă, permite depozitarea fructelor și legumelor, pentru o perioadă mai lungă.

Dacă sertarul de legume și fructe este plin, indicatorul de prospețime amplasat în fața acestuia trebuie deschis. În acest fel, aerul din cutie și gradul de umiditate vor fi controlate, iar rezistența va crește.

În cazul în care observați condens pe geamul sertarului, dispozitivul de control al umidității trebuie deschis.

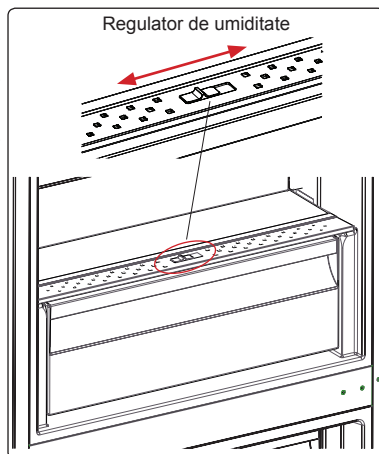

Descrierile vizuale și cu text din secțiunea pentru accesorii poate varia în funcție de modelul pe care îl dețineți.

- **Asigurați-vă că trageți frigiderul din priză înainte de a începe să îl curățați.**
- Nu spălați frigiderul turnând apă.
- Puteți șterge părțile interioare și exterioare cu o cârpă moale sau un burete, folosind apă caldă cu săpun.
- Îndepărtați componentele individual și curățați-le cu apă cu săpun. Nu le spălați în mașina de spălat vase.
- Nu folosiți niciodată materiale inflamabile, explozive sau corozive pentru curățare, cum ar fi diluant, gaz, acid.
- Ar trebui să curățați condensatorul cu o mătură cel puțin o dată pe an, pentru a asigura economisirea energiei și pentru a spori productivitatea.

Asigurați-vă că frigiderul este scos din priză în timpul curățării.

Dezghetarea

Compartimentele Frigiderului;

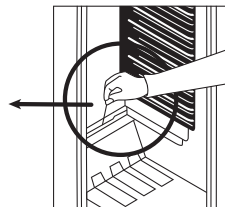
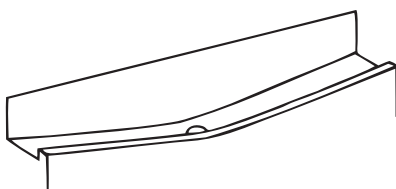

- Dezghetarea se va produce automat în frigider în timpul funcționării; apa care se dezgheata se va colecta în tava de evaporare și se va evapora automat.
- Tava de evaporare și orificiile de scurgere a apei trebuie curățate periodic folosind dopul de scurgere. Aceasta este necesar pentru a evita colectarea apei în partea de jos a frigiderului și a permite evacuarea acesteia.
- De asemenea, puteți turna ½ de pahar de apă pentru a curăta orificiul în interior.

Compartimentele Congelatorului;

- Gheata acumulată pe politele congelatorului trebuie înlăturată periodic.
- Nu utilizați obiecte ascuțite pentru această operațiune. Acestea pot perfora circuitul refrigerant și cauza pagube irecuperabile aparatului. Utilizați raziatoarea de plastic în acest scop.
- Când s-a depus mai mult de 5 mm de gheață pe polite, trebuie realizată dezghetarea.
- Înainte de a începe dezghetarea, transferați produsele înghetate într-un loc răcoros, după ce acestea au fost împachetate cu bucăți de ziar pentru a se păstra temperatura pentru un timp mai îndelungat.
- Pentru a accelera dezghetarea se poate pune în interiorul frigiderului un vas sau mai multe cu apă caldă.
- Uscați interiorul aparatului cu atenție și setați termostatul la poziția maximă.
- Odată ce aparatul a fost dezghetat, reasezați produsele în congelator și rețineți că trebuie să le consumați într-un timp scurt.

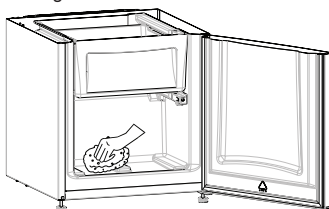

CAPITOLUL -3: FOLOSIREA CONGELATORULUI/FRIGIDERULUI

Înlocuirea LED-urilor

În cazul în care frigiderul/congelatorul dvs. este iluminat cu LED-uri, contactați biroul de asistență Sharp, deoarece acestea trebuie înlocuite exclusiv de către personalul autorizat.

CAPITOLUL -4: GHID DE DEPOZITARE A ALIMENTELOR

Compartimentele frigiderului

- Pentru a reduce umiditatea și depunerea treptată a gheții pe peretii frigiderului nu introduceți niciodată lichide sau recipiente neacoperite în frigider. Gheața tinde să se depună în cele mai reci părți ale evaporatorului și, în timp, frigiderul va trebui dezghețat mai des.
- Nu introduceți alimente calde în frigider. Alimentele calde trebuie lăuate să se răcească până ajung la temperatura camerei și depozitate în frigider în așa fel încât să permită circulația aerului.
- Nici un aliment nu trebuie să atingă perețele din spate al frigiderului. Acesta poate îngheța iar alimentele se vor lipi. Nu deschideți prea des ușa frigiderului.
- Depozitați carnea și peștele curățat (împachetate în pungi sau folii de plastic), pe care doriți să le folosiți în 1-2 zile, în partea de jos a compartimentului frigiderului (aflat deasupra poliței de sticlă) întrucât aceasta este partea frigiderului cu temperatura cea mai scăzută și va asigura cele mai bune condiții de depozitare.
- Puteți pune fructele și legumele în lada pentru fructe și legume fără a le împacheta.
- Pentru condiții normale de funcționare este suficient să reglați temperatura frigiderului la +4 °C.
- Temperatura compartimentului frigider trebuie să fie în intervalul 0-8 °C; alimentele proaspete sub 0 °C îngheață și se alterează, iar peste 8 °C contaminarea bacteriană crește și alimentele se alterează.
- Nu introduceți alimente fierbinți în frigider, așteptați să se răcească la temperatura ambiantă. Alimentele fierbinți măresc temperatura în frigider și cauzează toxinfecții alimentare și alterarea inutilă a alimentelor.
- Carnea, peștele, etc. trebuie depozitate în compartimentul răcitor pentru alimente, iar compartimentul de legume este de preferat pentru legume (dacă este disponibil).
- Pentru a preveni contaminarea încrucișată, produsele din carne nu trebuie depozitate împreună cu fructele și legumele.
- Alimentele trebuie introduse în frigider în recipiente închise sau acoperite pentru a preveni umezeala și mirosurile.

Mai jos sunt prezentate câteva sugestii de amplasare și depozitare a alimentelor în compartimentul frigiderului.

Aliment	Durată de depozitare maximă	Amplasare în compartimentul frigiderului
Legume și fructe	1 săptămână	Cutia pentru legume
Carne și pește	2 - 3 zile	Înfășurate în folie, în pungi de plastic sau în cutii pentru carne (pe raftul de sticlă)
Brânză proaspătă	3 - 4 zile	Pe raftul special de pe ușă
Unt și margarină	1 săptămână	Pe raftul special de pe ușă
Produse îmbuteliate lapte și iaurt	Până la data de expirare specificată de producător	Pe raftul special de pe ușă
Ouă	1 lună	Pe suportul pentru ouă
Alimente gătite		Pe orice raft

Compartimentele Congelatorului

- Congelatorul se folosește pentru depozitarea pe termen lung a alimentelor congelate și pregătirea cuburilor de gheață.
- Pentru congelarea alimentelor proaspete asigurați-vă că o suprafață cât mai mare din alimentul de congelat este în contact cu suprafața congelatorului.
- Nu puneți alimentele ce urmează a fi congelate în contact direct cu cele deja congelate întrucât acestea se pot dezgheța.
- La congelarea produselor proaspete (carne, pește, diverse) împărțiți alimentele în porții care pot fi consumate o dată.
- După ce aparatul a fost dezghețat introduceți alimentele din nou în congelator dar nu uitați să le consumați într-un timp scurt.
- Nu introduceți niciodată alimente calde în congelator. Acestea pot dezgheța celelalte alimente deja congelate.
- La depozitarea în congelator, trebuie respectate instrucțiunile de pe pachetele cu hrana congelată iar în cazul în care astfel de informații nu există, alimentele nu trebuie ținute în congelator mai mult de 3 luni de la data cumpărării.
- În momentul în care cumpărați hrana congelată trebuie să vă asigurați că aceasta a fost păstrată la temperatura corespunzătoare și pachetul nu prezintă deteriorări.

CAPITOLUL -4: GHID DE DEPOZITARE A ALIMENTELOR

- Hrana congelata trebuie transportata in recipiente care sa asigure pastrarea calitatii acesteia si sa fie reintrodusa in congelator in cel mai scurt timp posibil.
- In cazul in care un pachet cu hrana congelata prezinta semne de umiditate sau acumulari de aer anormale este posibil sa fi fost pastrat la o temperatura necorespunzatoare iar continutul poate fi stricat.
- Durata maxima de depozitare a alimentelor congelate depinde de temperatura camerei in care se afla aparatul, de nivelul la care este fixat termostatul, de frecventa cu care se deschide usa congelatorului, de tipul alimentelor congelate si de timpul necesar pentru transportul produsului de la magazin pana acasa. Urmati intotdeauna instructiunile de pe ambalajul produselor si nu depasiti perioada maxima de congelare mentionata.
- **Atentie!** Daca doriti sa redeschideti usa congelatorului imediat dupa ce ati inchis-o nu se va deschide usor. Acest lucru este normal. Dupa ce temperatura se va echilibra usa se va deschide din nou cu usurinta.

Notă importantă:

- *Alimentele congelate trebuie găsite după decongelare, întocmai ca alimentele proaspete. În cazul în care nu sunt găsite după decongelare, acestea nu mai trebuie NICIODATĂ recongelate.*
- Gustul unor condimente din preparatele găsite (anason, busuioc, năsturel, oțet, condimente asortate, ghimbir, usturoi, ceapă, muștar, cimbru, măghiran, piper negru, etc.) se modifică și acestea au o aromă mai pregnantă atunci când sunt depozitate pe perioade lungi. Din acest motiv, trebuie să adăugați o cantitate mică de condimente dacă aveți de gând să congelați preparatul sau să adăugați condimentele după decongelare.
- Perioada de congelare a alimentelor depinde de tipul de grăsimi folosit. Grăsimile adecvate sunt margarina, untură de vițel, ulei de măsline și unt, iar grăsimile necorespunzătoare sunt uleiul de arahide și untura de porc.
- Alimentele lichide ar trebui congelate în cupe din plastic, iar celelalte alimente în folii sau pungi din plastic.

Carne și pește	Pregătire	Durată de depozitare maximă (lună)
Cotlet	În folie	6 - 8
Carne de miel	În folie	6 - 8
Friptură de vițel	În folie	6 - 8
Cubulețe de vițel	Bucățele mici	6 - 8
Cubulețe de miel	Bucăți	4 - 8
Carne tocată	În pachete, fără condimente	1 - 3
Măruntaie (bucăți)	Bucăți	1 - 3
Salam	Trebuie ambalat chiar dacă are membrană	
Pui și curcan	În folie	4 - 6
Gâscă și rață	În folie	4 - 6
Căprioară, iepure, mistreț	În porții de 2,5 kg și file	6 - 8
Pești de apă dulce (somon, crap, somn)	După curățarea măruntaielor și a solzilor peștelui, spălați-l și uscați-l; dacă este cazul, tăiați-i coada și capul.	2
Pește slab; biban, calcan, plătică		4
Pește gras (ton, macrou, anșoa)		2 - 4
Scoici	Curățate și în pungi	4 - 6
Caviar	În ambalajul său, recipient din aluminiu sau din plastic	2 - 3
Melci	În apă sărată, recipient din aluminiu sau din plastic	3

CAPITOLUL -5: INVERSAREA UȘILOR

Repoziționarea ușii

- Posibilitatea de a inversa ușile depinde de tipul de frigider/congelator pe care îl dețineți.
- Acest lucru nu este posibil atunci când mânerul este fixat în partea din față a aparatului electrocasnic.
- Dacă modelul dvs. nu are mâner există posibilitatea de a inversa ușile, însă acest lucru trebuie efectuat de personalul autorizat. Vă rugăm să apelați service-ul Sharp.

CAPITOLUL -6: REMEDIEREA DEFECȚIUNILOR

Daca frigiderul dvs. nu functioneaza bine este posibil sa fie vorba o problema minora. De aceea, pentru a economisi timp si bani, este bine sa verificati urmatoarele inainte de a chema electricianul

Daca frigiderul dvs. nu functioneaza – Cauze posibile:

- Există o pană de curent?
- Ștecărul este conectat corect la priză?
- Siguranța prizei la care este conectat ștecărul sau siguranța principală a sărit?
- Există o defecțiune la priză? Pentru a verifica acest lucru, conectați frigiderul într-o priză funcțională verificată.

Daca frigiderul nu functioneaza la parametri normali – Cauze posibile:

- Ati supraincarcat aparatul;
- Usile nu sunt inchise bine
- Condensatorul este acoperit cu praf.
- Nu este spatiu suficient in spatele si in partile laterale ale frigiderului.

Daca frigiderul face prea mult zgomot – cauze posibile:

Gazul de racire care circula in circuitul frigiderului poate face un usor zgomot (de bule) chiar cand compresorul nu functioneaza. Nu trebuie sa va ingrijorati pentru ca este normal. Daca frigiderul face un alt zgomot cauzele posibile pot fi urmatoarele:

- Aparatul nu este nivelat la sol.
- Aparatul se atinge cu partea din spate de ceva.
- Obiectele puse deasupra aparatului vibreaza.

Dacă frigiderul face prea mult zgomot

Zgomote Normale;

Pârâituri (de gheață crăpată):

- În timpul dezghețării automate.
- La răcirea sau încălzirea aparatului (datorită dilatației materialelor aparatului)

Pârâit scurt: Se aude când termostatul pornește/oprește compresorul.

Sunet de valvă: Este normal să se audă un ticăit în timpul funcționării frigiderului. Acest sunet este emis de o valvă din spatele frigiderului.

Sunet de aspirație: După deschiderea și închiderea ușilor frigiderului, este normal să se audă un sunet scurt datorită diferenței de presiune. Acest lucru este normal.

Zgomot normal al motorului: Acest sunet indică faptul că compresorul funcționează normal. La scurt timp după pornire, compresorul poate să genereze un zgomot mai puternic.

Zgomot de bule și stropi: Acest sunet este produs de curgerea agentului frigorific prin tuburile sistemului.

Zgomot de apă care curge: Sunetul normal al apei care curge spre recipientul de evaporare în timpul dezghețării. Acest sunet poate fi auzit în timpul dezghețării.

Zgomot de aer suflat: Zgomotul normal al ventilatorului. Acest sunet poate fi auzit în frigiderul No-Frost în timpul funcționării normale a sistemului, datorită circulației aerului.

Daca apare apa in partea de jos a frigiderului – cauze posibile:

Orificiu de scurgere a apei este infundat (Utilizati dopul de scurgere pentru a curata orificiul)

Recomandari

- Pentru a mari spatiul util si a imbunatati aspectul "sectiunea de racire" a aparatului este pozitionata in interiorul peretelui din spate al frigiderului. Cand aparatul este in functiune peretele este acoperit cu gheata sau picaturi de apa si, in functie de vreme, compresorul functioneaza sau nu. Nu trebuie sa va ingrijorati. Este un lucru normal. Aparatul trebuie dezghetat numai daca stratul de gheata este excesiv de gros.
- Daca aparatul nu este utilizat pentru o perioada indelungata de timp (de exemplu in timpul concediului) dezghetati si curatati frigiderul si lasati usa frigiderului deschisa pentru a preveni formarea mirosurilor neplacute si a mucegaiului.
- Aparatul electrocasnic pe care l-ati achizitionat este conceput pentru utilizarea casnica și poate fi folosit numai în locuință și pentru destinația indicată. Acesta nu este adecvat utilizării comerciale sau în comun. În cazul în care consumatorul folosește aparatul electrocasnic într-o manieră care nu respectă aceste caracteristici, subliniem faptul că producătorul și reprezentantul nu se fac responsabili pentru nicio reparație sau defecțiune în perioada de garanție.
- În cazul în care problema persistă și după ce ați urmat instrucțiunile de mai sus, vă rugăm să contactați un prestator de servicii autorizat.

CAPITOLUL -7: SFATURI PENTRU ECONOMISIREA ENERGIEI

1. Lăsați întotdeauna alimentele să se răcească înainte de a le depozita în aparatul electrocasnic.
2. Dezghețați alimentele în compartimentul frigiderului, deoarece acest lucru ajută la economisirea energiei electrice.
3. Consumul de energie al aparatului dumneavoastră este declarat fără sertare și încărcat complet în compartimentul frigiderului.
4. Pentru a economisi energie, nu folosiți volumul dintre limita de încărcare și ușă, de-a lungul limitei maxime de încărcare. Limita maximă de încărcare este de asemenea folosită în declarația consumului de energie.

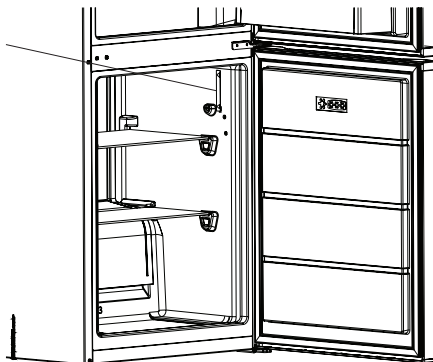

Sadržaj

POGLAVLJE -1: OPĆA UPOZORENJA	113
POGLAVLJE -2: VAŠ HLADNJAK SA ZAMRZIVAČEM	117
POGLAVLJE -3: KORIŠTENJE VAŠEG HLADNJAKA SA ZAMRZIVAČEM.....	118
POGLAVLJE -4: SMJERNICE U VEZI POHRANE HRANE	121
POGLAVLJE -5: PREOKRETANJE VRATA	122
POGLAVLJE -6: RJEŠAVANJE PROBLEMA	122
POGLAVLJE -7: SAVJETI ZA UŠTEDU ENERGIJE	123

Vaš hladnjak sa zamrzivačem zadovoljava trenutne sigurnosne zahtjeve. Neprikladna upotreba može dovesti do osobne ozljede i oštećenja imovine. Kako biste izbjegli rizik od oštećenja, pažljivo pročitajte priručnik prije korištenja vašeg hladnjaka sa zamrzivačem po prvi puta. On sadrži važne sigurnosne informacije o ugradnji, sigurnosti, korištenju i održavanju vašeg hladnjaka sa zamrzivačem. Ovaj priručnik zadržite za upotrebu u budućnosti.





POŽAR

Upozorenje: Opasnost od požara / zapaljivi materijali

POGLAVLJE -1: OPĆA UPOZORENJA

 **UPOZORENJE:** Neka otvori za ventilaciju hladnjaka sa zamrzivačem budu slobodni od prepreka.

 **UPOZORENJE:** Nemojte koristiti mehaničke uređaje za ubrzavanje procesa odmrzavanja.

 **UPOZORENJE:** Nemojte koristiti ostale električne naprave unutar hladnjaka sa zamrzivačem

 **UPOZORENJE:** Nemojte oštetiti krug hladnjaka.

 **UPOZORENJE:** Kada postavljate uređaj, osigurajte da kabel napajanja nije negdje zapeo i da nije oštećen.

 **UPOZORENJE:** Nemojte postavljati višestruke prijenosne utičnice ili prijenosne izvore napajanja na stražnji dio uređaja.

 **UPOZORENJE:** Kako biste izbjegli osobne ozljede ili oštećenja, ova naprava mora biti ugrađena u skladu s uputama proizvođača.

 Mala količina sredstva za hlađenje u ovom hladnjaku sa zamrzivačem ne šteti okolišu R600a (izobuten) te je zapaljiv i eksplozivan ako se zapali u zatvorenim uvjetima.

* Nemojte oštetiti krug plina hladnjaka tijekom prenošenja i postavljanja.

* Ne spremajte nikakve spremnike sa zapaljivim materijalima poput limenki sa sprejem ili uloške za punjenje aparata za gašenje požara u blizini hladnjaka sa zamrzivačem.

* Ova naprava namijenjena je upotrebi u domaćinstvu te sličnim primjenama poput sljedećih:

- područja s kuhinjama unutar trgovine, uredima i u ostalim radnim okolinama;
- farmerske kuće i od strane klijenata u hotelima, motelima i ostalim vrstama stambene okoline
- okoline vezane uz prenočište;
- catering i slične primjene nevezane uz maloprodaju

POGLAVLJE -1: OPĆA UPOZORENJA

- * Vaš hladnjak sa zamrzivačem zahtjeva napajanje od 220 - 240 V, 50 Hz. Ne koristite nikakvo drugo napajanje. Prije spajanja vašeg hladnjaka sa zamrzivačem, pobrinite se da informacije na pločici s podacima (u vezi napona i povezanog opterećenja) odgovara glavnom napajanju. Ako niste sigurni, posavjetujte se s kvalificiranim električarom)
- * Ovu napravu mogu koristiti djeca od 8 godina naviše i osobe sa smanjenim fizičkim, osjetilnim ili mentalnim sposobnostima ili s manjkom iskustva i znanja, ako su pod nadzorom ili su im dane upute u vezi korištenja naprave na siguran način te razumiju uključene opasnosti. Djeca se ne smiju igrati s napravom. Čišćenje i korisničko održavanje meće izvoditi djeca bez nadzora.
- * Djeci u dobi od 3 do 8 godina dopušteno je puniti i prazniti rashladne uređaje. Od djece se ne očekuje da obavljaju čišćenje ili održavanje uređaja, od vrlo male djece (0-3 godine) se ne očekuje uporaba aparata, od male djece (3-8 godina) se ne očekuje da koriste uređaje na siguran način, osim ako su pod stalnim nadzorom, starija djeca (8-14 godina starosti) i ranjive osobe mogu koristiti uređaje sigurno nakon što su dobili odgovarajući nadzor ili upute o korištenju aparata. Ne očekuje se da će vrlo ranjive osobe koristiti uređaje na siguran način ako se ne provodi stalni nadzor.
- * Oštećena žica za napajanje/utikač mogu uzrokovati požar ili uzrokovati strujni udar. Ako su oštećeni, moraju se zamijeniti, a to može izvesti samo kvalificirano osoblje.
- * Ovaj uređaj nije namijenjen za uporabu na nadmorskim visinama iznad 2000 m.

POGLAVLJE -1: OPĆA UPOZORENJA

Kako biste izbjegli kontaminaciju hrane, molimo vas da se pridržavate sljedećih uputa:

- * Otvaranje vrata na duže vrijeme može uzrokovati značajno povećanje temperature u odjeljcima uređaja.
- * Redovito čistite površine koje mogu doći u dodir s hranom i pristupačnim sustavima odvodnje.
- * Sirovo meso i ribu čuvajte u prikladnim posudama u hladnjaku, tako da ne bude u dodiru s drugim hranom ili ne kapaju na drugu hranu.
- * Odjeljci s zamrznutom hranom s dvije zvjezdice prikladni su za čuvanje prethodno zamrznute hrane, čuvanje ili pripremu sladoleda i pripremu kockica leda.
- * Odjeljci s jednom, dvije ili tri zvjezdice nisu prikladni za zamrzavanje svježe hrane.
- * Ako je uređaj za hlađenje ostavljen prazan dulje vrijeme, isključite ga, odmrznite, očistite, osušite i ostavite otvorena vrata kako biste spriječili razvoj plijesni unutar uređaja.

POGLAVLJE -1: OPĆA UPOZORENJA

Odlaganje

- Sva ambalaža i materijali koji se koriste su ekološki prihvatljivi te se mogu reciklirati. Molimo da svu ambalažu odložite na ekološki prihvatljiv način. Za daljnje detalje posavjetujte se sa svojim lokalnim vijećem.
- Ako će se naprava odložiti kao otpadni materijal, odrežite kabel za strujno napajanje i uništite utikač i kabel. Onemogućite hvatač za vrata kako biste spriječili da djeca ostanu zarobljena unutra.
- Odrezani utikač koji je umetnut u 16-ampersku utičnicu je ozbiljna sigurnosna opasnost (udar). Molimo da se pobrinete da odrezani utikač bude odložen na siguran način.

Odlaganje vaše stare naprave



Ovaj simbol na proizvodu ili ambalaži ukazuje na to da se proizvod ne smije tretirati kao kućanski otpad. Umjesto toga, mora se dostaviti na mjesto za prikupljanje primjenjivog otpada koje reciklira električnu i elektroničku opremu. Materijali koji se mogu reciklirati će pomoći u održavanju prirodnih izvora. Za više detaljnih informacija u vezi recikliranja ovog proizvoda molimo da kontaktirate lokalne vlasti, ustanovu za odlaganje kućanskog otpada ili trgovinu u kojoj ste kupili proizvod.

Molimo, pitajte lokalne vlasti u vezi odlaganja otpadne električne i elektroničke opreme u svrhu ponovne upotrebe, recikliranja i obnove.

Napomene:

- Molimo da prije ugradnje i korištenja vaše naprave pažljivo pročitate priručnik s uputama. Mi nismo odgovorni za oštećenje do kojeg je došlo zbog neispravnog korištenja.
- Slijedite sve upute na vašoj napravi i u priručniku s uputama te čuvajte ovaj priručnik na sigurnom mjestu kako biste riješili probleme do kojih će možda doći u budućnosti.
- Ova naprava je proizvedena kako bi se koristila u domovima te se može koristiti samo u domaćim okolinama i za specifičnu namjenu. Nije prikladna za komercijalnu ili zajedničku upotrebu. Takva upotreba dovest će do poništenja jamstva naprave i naša tvrtka neće biti odgovorna za nastale gubitke.
- Ova naprava je proizvedena kako bi se koristila u kućama i prikladna je samo za hlađenje / skladištenje hrane. Nije prikladna za komercijalnu ili zajedničku upotrebu i/ili za skladištenje ostalih stvari osim hrane. Naša tvrtka nije odgovorna za nastale gubitke u suprotnom slučaju.



Sigurnosna upozorenja

- Ne spajajte svoj hladnjak sa zamrzivačem na glavno strujno napajanje pomoću produžnog kabela.
- Nemojte upotrebljavati utični prilagodnik.
- Oštećena žica za napajanje/utikač mogu uzrokovati požar ili uzrokovati strujni udar. Ako su oštećeni, moraju se zamijeniti, a to može izvesti samo kvalificirano osoblje.
- Nikada nemojte prekomjerno savijati žicu za napajanje.
- Nikada nemojte dirati žicu za napajanje / utikač mokrim rukama, jer to može dovesti do strujnog udara radi kratkog spoja.
- U odjeljak zamrzivača nemojte stavljati staklene boce niti limenke s pićem. Boce ili limenke mogu eksplodirati.
- Kada uzimate led iz odjeljka zamrzivača, nemojte ga dirati, led može uzrokovati ozeblina i/ili porezotine.
- Ne vadite predmete iz zamrzivača ako su vam ruke vlažne ili mokre. To može uzrokovati ozeblina na koži ili ozeblina.
- Nakon što ste jednom odmrznuli hranu, nemojte je ponovno zamrzavati.

Informacije o ugradnji

Prije nego što otpakirate i počnete s postavljanjem svog hladnjaka sa zamrzivačem, molimo da se upoznate sa sljedećim točkama.

- Maknite se od izravnog sunčevog svjetla i dalje od izvora topline poput radijatora.
- Vaša naprava mora biti barem 50 cm dalje od štednjaka, plinskih pećnica i grijača te mora biti barem 5 cm dalje od električnih pećnica.
- Svoj hladnjak sa zamrzivačem ne izlažite vlazi ili kiši.
- Vaš hladnjak sa zamrzivačem mora biti postavljen barem 20 mm dalje od drugog zamrzivača.
- Potreban je razmak od najmanje 150 mm na vrhu uređaja. Ne stavljajte ništa na uređaj.
- Zbog sigurnog rada je važno da vaš hladnjak sa zamrzivačem bude siguran i u ravlini. Za poravnanje vašeg hladnjaka sa zamrzivačem koriste se podesive noge. Pobrinite se da vaša naprava bude u ravlini prije nego što počnete stavljati hranu unutra.
- Preporučujemo da prije upotrebe obrišete sve police i ladice pomoću krpe namočene u toplu vodu izmiješanu sa žličicom bikarbona sode. Nakon čišćenja isperite toplom vodom i osušite.
- Ugradite pomoću plastičnih vodilica za razmak koje možete pronaći na stražnjoj strani naprave. Okrenite za 90 stupnjeva (kao što je prikazano na shemi). Tako kondenzator neće dodirivati zid.
- Hladnjak mora biti postavljen kraj zida sa slobodnim razmakom od ne više od 75 mm.

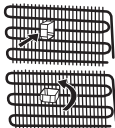

Prije korištenja hladnjaka



- Prije postavljanja vašeg hladnjaka sa zamrzivačem, provjerite ima li kakvih vidljivih oštećenja. Ne ugrađujte niti ne koristite hladnjak sa zamrzivačem ako je oštećen.
- Kada koristite svoj hladnjak sa zamrzivačem po prvi puta, držite ga u uspravnom položaju barem 3 sata prije nego što ga uključite u napajanje. Tako će se omogućiti učinkovit rad te spriječiti oštećenja na kompresoru.
- Možda ćete kod prve upotrebe hladnjaka sa zamrzivačem primijetiti lagani miris. To je u potpunosti normalno i nestat će kada se hladnjak počne hladiti.

POGLAVLJE -2: VAŠ HLADNJAK SA ZAMRZIVAČEM

Ovaj se uređaj ne upotrebljava kao ugrađeni uređaj.

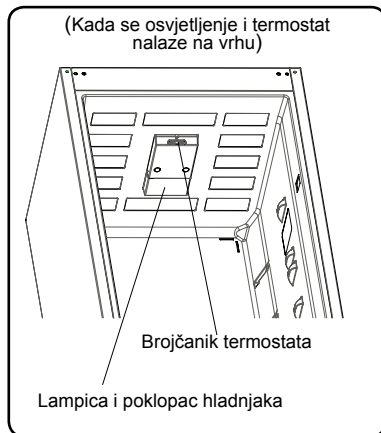
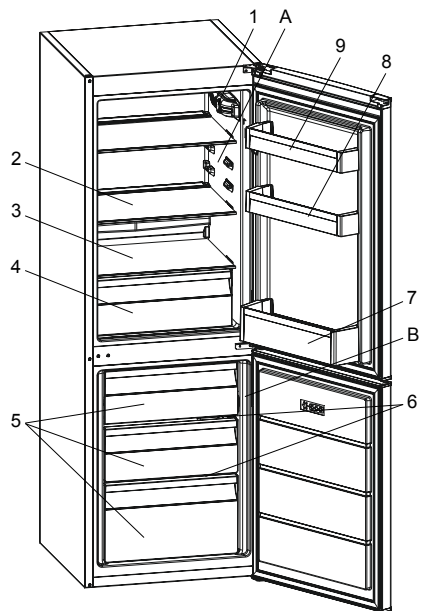

Ova prezentacija je samo za informacije o dijelovima uređaja. Dijelovi mogu biti različiti ovisno o modelu uređaja.

A) Hladnjak
B) Zamrzivač

- 1) Brojčanik termostata (Kada se osvjetljenje i termostat nalaze sa strane)
- 2) Polica hladnjaka
- 3) Polica posude za voće i povrće
- 4) Odjeljak za voće i povrće
- 5) Ladica zamrzivača
- 6) Staklena polica zamrzivača*
- 7) Polica za boce
- 8) Podesiva vrata ladice (Adapti-Lift)* / Polica u gornjem dijelu vrata
- 9) Polica u gornjem dijelu vrata
- 10) Posuda za jaja
- 11) Posuda za led
- 12) Plastina lopatica za išenje leda *

* U nekim modelima

Općenite bilješke

Odjeljak za svježiju hranu (Hladnjak): Najučinkovitija uporaba energije se osigurava u konfiguraciji s ladicama u donjem dijelu uređaja, i ravnomjerno postavljenim policama, položaj košara za vrata ne utječe na potrošnju energije.

Odjeljak zamrzivača (Zamrzivač): Najučinkovitija uporaba energije se osigurava u konfiguraciji s ladicama i košarama u položaju zaliha.

POGLAVLJE -3: KORIŠTENJE VAŠEG HLADNJAKA SA ZAMRZIVAČEM

Informacije o tehnologiji NanoFrost

Zahvaljujući omotaču oko isparivača, tehnologija NanoFrost nudi učinkovitije hlađenje, manju potrebu za ručno odleđavanje i fleksibilniji prostor za odlaganje.

Podešavanje termostata

Termostat zamrzivača automatski regulira unutarnju temperaturu u odjeljcima. Rotiranjem ručice na položaje od 1 do 5 može se postići još hladnija temperatura.

Kada se osvijetljenje i termostat nalaze na vrhu

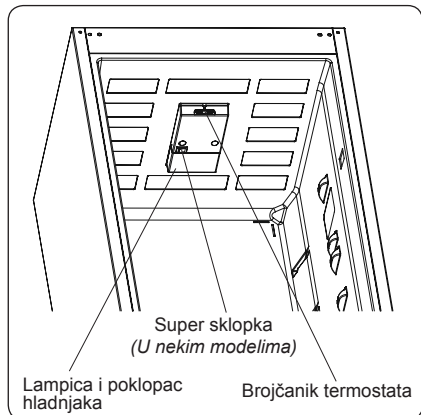

Kada se osvijetljenje i termostat nalaze sa strane

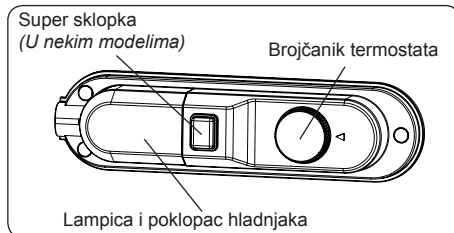

Postavke termostata zamrzivača i hladnjaka:

- 1 – 2 : Za kratkotrajnu pohranu hrane u odjeljku zamrzivača ručicu možete postaviti na položaj između minimalne i srednje temperature.
- 3 – 4 : Za dugotrajnu pohranu hrane u odjeljku zamrzivača ručicu možete postaviti na položaj srednje temperature.
- 5 : Za zamrzavanje svježe hrane. Uređaj će duže raditi. Kada postignete željenu temperaturu hlađenja morate ga vratiti u prethodni položaj.

Brzo zamrzavanje: Ova sklopka koristi se kao prekidač super smrzavanja. Za maksimalan kapacitet zamrzavanja, okrenite ovaj prekidač 24 sata prije postavljanja svježe hrane. Nakon stavljanja svježe hrane u zamrzivač, obično je dovoljno 24 sata u ON položaju. Kako biste uštedjeli energiju, isključite ovu sklopku 24 sata nakon stavljanja svježe hrane.

Upozorenja u vezi podešavanja temperature

- Ne preporučuje se da hladnjakom rukujete u okolinama hladnijima od 10 °C.
- Podešavanja temperature moraju se provoditi u skladu s učestalosti otvaranja vrata i količinom hrane koja se pohranjuje u hladnjaku.
- Pričekajte da se bilo kakva podešavanja provedu prije ponovne promjene postavke.
- Vaš hladnjak morao bi raditi do 24 sata bez prekida nakon što je uključeno kako bi se do kraja ohladio. Tijekom tog razdoblja ne otvarajte vrata hladnjaka i ne stavljajte hranu u njega.
- Primjenjuje se funkcija od 5 minuta odgode da bi se spriječilo oštećenje kompresora vašeg hladnjaka kad izvadite utikač s napajanja i ponovno ga uključite, ili kad nestane električne energije. Vaš hladnjak počet će s normalnim radom nakon 5 minuta.
- Vaš hladnjak je dizajniran kako bi radio u intervalima okolne temperature navedenima u standardima, u skladu s klimatskim razredom navedenim na naljepnici s informacijama. Ne preporučujemo rad hladnjaka izvan navedenih ograničenja temperaturnih vrijednosti u smislu učinkovitosti hlađenja.
- Ova naprava je dizajnirana za upotrebu kod okolnih temperatura u rasponu od 10 °C - 38 °C.

Klimatski razred i značenje:

T (tropska): Ovaj rashladni uređaj predviđen je za uporabu na sobnoj temperaturi u rasponu od 16 °C do 43 °C.

ST (suptropska): Ovaj rashladni uređaj predviđen je za uporabu na sobnoj temperaturi u rasponu od 16 °C do 38 °C.

N (umjerena): Ovaj rashladni uređaj predviđen je za uporabu na sobnoj temperaturi u rasponu od 16 °C do 32 °C.

SN (proširena umjerena): Ovaj rashladni uređaj predviđen je za uporabu na sobnoj temperaturi u rasponu od 10 °C do 32 °C.

Indikator temperature

Kako bismo vam pomogli u boljem postavljanju vašeg hladnjaka, opremili smo ga indikatorom temperature koji se nalazi na najhladnijem području.

Kako biste bolje pohranjivali hranu u vašem hladnjaku, posebno na najhladnijem području, pobrinite se da na indikatoru temperature bude prikazana poruka "OK". Ako se « OK » ne pojavljuje, to znači da temperaturna postavka nije postavljena ispravno.

Pošto se "OK" pojavljuje u crnoj boji, biti će teško vidjeti tu oznaku ako je indikator temperature slabo osvijetljen. Kako biste mogli vidjeti oznaku ispravno, mora biti dovoljno svjetla.

Svaki puta kada se uređaj za postavljanje temperature promijeni, pričekajte da se temperatura unutar naprave stabilizira prije nastavka, ako je potrebno, s novom postavkom temperature. Molimo da mijenjate položaj uređaja za postavljanje temperature postupno i pričekate barem 12 sati prije početka nove provjere i potencijalne promjene.



POGLAVLJE -3: KORIŠTENJE VAŠEG HLADNJAKA SA ZAMRZIVAČEM

NAPOMENA: Nakon čestih otvaranja (ili duže otvorenosti) vrata ili nakon stavljanja svježe hrane u napravu, normalno je da se "OK" neće pojaviti na indikatoru postavke temperature. Ako dođe do abnormalnog gomilanja ledenih kristala (donji zid naprave) u odjeljku hladnjaka, isparivača (preopterećena naprava, visoka temperatura sobe, česta otvaranja vrata), uređaj za postavljanje temperature stavite na niži položaj, sve dok se ponovno ne postignu razdoblja isključenog kompresora.

Hranu stavljajte u najhladnije područje hladnjaka.



Vaša hrana bit će bolje pohranjena ako je stavite u najprikladnije područje za hlađenje. Najhladnije područje je odmah iznad odjeljka za voće i povrće.

Sljedeći simbol označava najhladnije područje vašeg hladnjaka.

Kako biste bili sigurni da u tom području imate najnižu temperaturu, pobrinite se da se policica nalazi na razini tog simbola, kao što je prikazano na slici.

Gornja granica najhladnijeg područja označena je donjom stranom naljepnice (glava strelice). Gornja policica najhladnijeg područja mora biti u ravnini s glavom strelice. Najhladnije područje je ispod te razine.

Pošto se te police mogu uklanjati, pobrinite se da uvijek budu na istoj razini s ograničenjima tih zona opisanim na naljepnici, kako bi se održavale temperature u tom području.

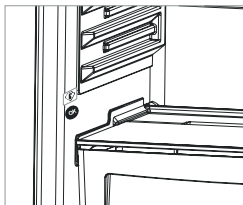

Razni dijelovi

Posuda za led

- Napunite posudu za led sa vodom i stavite je u zamrzivač.
- Nakon što se voda pretvorila u led, možete laganim rotiranjem posude (kao što je prikazano na slici) izvaditi led.

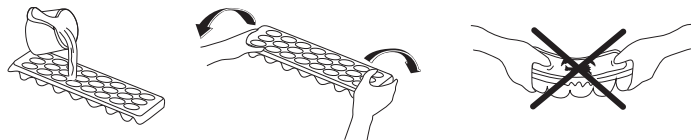

Policica na vratima s Adapti-Lift (U nekim modelima)

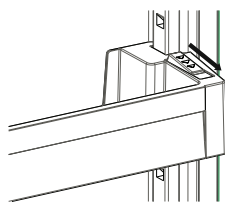

Slika 1

S pomoću Adapti-Lift moguće je postaviti šest različitih razina visine da biste dobili potreban prostor za hranu.

Da biste promijenili položaj Adapti-Lift, držite dno police i povucite gumb na bočnoj strani police na vratima u smjeru strelice (slika 1).

Postavite policu na vratima na željenu visinu na način da je pomičete prema gore i dolje.

Nakon što postignete željeni položaj police na vratima, otpustite gumb na bočnoj strani police na vratima (slika 2). Prije nego što otpustite policu na vratima, pomaknite je prema gore i dolje da biste provjerili je li učvršćena.

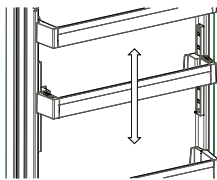

Slika 2

Napomena: Ako je policica na vratima prije pomicanja natovarena, morate držati policu pridržavajući dno. U suprotnom bi zbog težine policica na vratima mogla pasti s vodičica. Stoga bi moglo doći do oštećenja police na vratima ili vodičica.

Ladica adapti (U nekim modelima)

Mehanizam ladice Adapti omogućuje više mjesta za skladištenje samo jednim pokretom.

- Staklenu ladicu poklopite tako da ju gurnete. (slika 1)
- U dodatno stvoreni prostor možete staviti još više hrane. (slika 2)
- Kako biste ladicu vratili u početni položaj, povucite ju prema sebi. (slika 1)

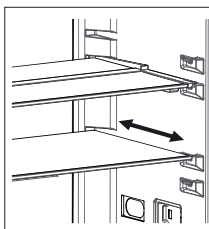

Slika 1

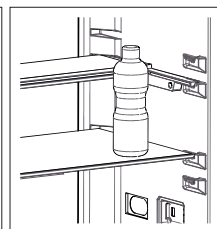

Slika 2

POGLAVLJE -3: KORIŠTENJE VAŠEG HLADNJAKA SA ZAMRZIVAČEM

Regulator vlage (U nekim modelima)

Regulator vlage u zatvorenom položaju omogućuje duže skladištenje svježeg voća i povrća.

Ako je odjeljak za voće i povrće sasvim pun, regulator vlage koji se nalazi na prednjem dijelu odjeljka za voće i povrće mora biti u otvorenom položaju. Na taj način kontrolira se ulaz zraka i razina vlage u odjeljku za voće i povrće i omogućuje se duže skladištenje voća i povrća.

Ako na staklenoj polici vidite znakove kondenzacije, do kraja otvorite regulator vlage.

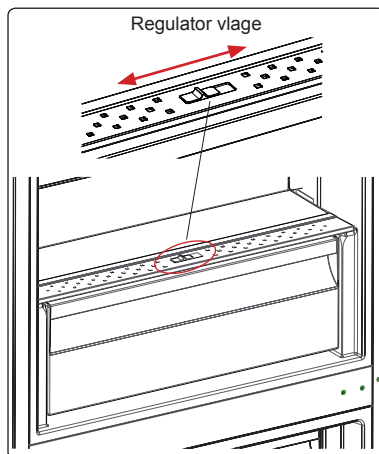

Vizualni i tekstovni opisi u odjeljku s dodatnom opremom mogu se razlikovati u odnosu na model koji imate.

Čišćenje

- Prije početka čišćenja, isključite štednjak iz mrežnog napajanja.
- Ne čistite uređaj ulijevanjem vode.
- Odjeljke hladnjaka i zamrzivača treba povremeno očistiti otopinom sode bikarbone i mlake vode.
- Pribor čistite odvojeno sapunom i vodom. Ne perite ih u perilici suđa.
- Ne koristite abrazivne proizvode, deterdžente i sapune. Nakon pranja, isperite čistom vodom i pažljivo ih osušite. Kad je postupak čišćenja završen ponovno uključite uređaj suhim rukama.
- Kondenzator treba očistiti metlom (na stražnjoj strani uređaja) jednom godišnje radi uštede energije i povećanja produktivnosti.

Mrežno napajanje treba biti isključeno.

Odeđivanje

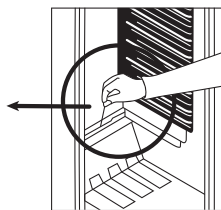
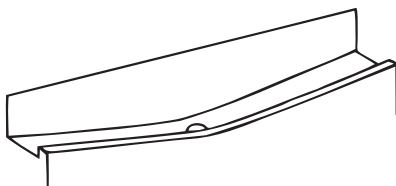

- Odeđivanje započinje automatski isključivanjem hladnjaka; voda nastala odeđivanjem skuplja se u za to predviđenu posudu i automatski isparava.
- Odvod i posuda za odeđenu vodu trebaju se periodički čistiti, da se odvod ne bi začepio i da se voda umjesto da ističe van u posudu za isparavanje ne skuplja na dnu hladnjaka.
- Također je preporučljivo uliti 1/2 čaše vode u odvod da se očisti iznutra.

Zamrzivač

- Led koji se stvara na policama odjeljka zamrzivača treba povremeno ukloniti.
- Za uklanjanje leda ne koristite oštre metalne predmete. Oni mogu probiti rashladni sklop i izazvati nepopravljivu štetu uređaju. Koristite isporučenu plastičnu lopaticu.
- Kada se na policama skupi više o 5 mm leda treba se izvršiti odmrzavanje.
- Prije postupka odmrzavanja, stavite zamrznutu hranu na hladno mjesto nakon što ste je umotali u komade novina radi očuvanja iste temperature duže vrijeme.
- Za ubrzanje postupka odeđivanja u odjeljak zamrzivača postavite jednu ili više posuda s toplom vodom.
- Osušite unutrašnjost odjeljka spužvom ili čistom krpom.
- Kada se uređaj odmrzne, vratite hranu u zamrzivač i ne zaboravite je konzumirati u kratkom vremenskom periodu.

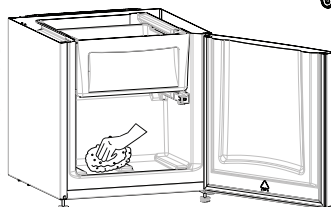

POGLAVLJE -3: KORIŠTENJE VAŠEG HLADNJAKA SA ZAMRZIVAČEM

Zamjena LED svjetla (ako je osvjetljenje osigurano LED trakom)

Ako vaš hladnjak sa zamrzivačem ima svjetla s LED diodama, kontaktirajte službu za podršku korisnicima Sharpa, jer ih zamijeniti može samo ovlašteno osoblje.

POGLAVLJE -4: SMJERNICE U VEZI POHRANE HRANE

Hladnjak

- Kako bi smanjili vlažnost a samim time i stvaraneinja u unutrašnjosti hladnjaka, ne odlažite u hladnjak posude koje sadrže tekućinu bez poklopca. Inje ima tendenciju skupljanja u hladnijim dijelovima isparivača, pa bi se zbog toga proces odlenivanja trebao provoditi češće.
- Nikada ne odlažite toplu hranu u hladnjak. Hrana se treba ohladiti na sobnu temperaturu i smjestiti tako da ne sprečava cirkulaciju zraka u hladnjaku.
- Nastojte da posude i namirnice ne dotiču zadnju stjenku hladnjaka, jer bi inje moglo prilijepiti odloženu stvar za stjenku. Ne otvarajte vrata hladnjaka bez potrebe.
- Smjestite meso i očišćenu ribu (propisno zamotanu) koju ćete koristiti u sljedećih dan ili dva, na dno hladnjaka (to je iznad osvježivača), zato što je to najhladniji dio hladnjaka i osigurava najbolje uvijete.
- U osvježivač možete odlagati otpakirano voće i povrće.
- Za normalne radne uvjete dovoljno je prilagoditi temperaturu vašeg hladnjaka na +4 °C.
- Temperatura hladnjaka mora biti u rasponu od 0-8 °C, svježja hrana ispod 0 °C ledi se i truli, koncentracija bakterija raste iznad 8 °C i kvari se hrana.
- Ne stavljajte vruću hranu u hladnjak odmah, pričekajte da se ohladi van hladnjaka. Vruća hrana povećava temperaturu vašeg hladnjaka i uzrokuje trovanje hranom i nepotrebno kvarenje hrane.
- Meso, riba i slično treba se čuvati u odjeljku za hlađenje hrane, a pregrada za povrće preferira se za povrće. (ako je dostupna)
- Kako bi se spriječila unakrsna kontaminacija, mesni proizvodi i voće i povrće ne pohranjuju se zajedno.
- Hranu treba staviti u hladnjak u zatvorene posude ili pokriti kako bi se spriječili vlaga i neugodni mirisi.

Tablica ispod je brzi vodič, koji vam pokazuje najučinkovitiji način pohranjivanja glavnih skupina hrane u vašem hladnjaku.

Hrana	Trajanje pohrane	Lokacija
Voće i povrće	1 tjedan	Labavo u držaču za povrće
Riba i meso	2 - 3 dana	Omotano u staklenoj ladici
Svježi sir	3 - 4 dana	Vrata gornje ladice
Maslac i margarin	1 tjedan	Vrata gornje ladice
Boce, jogurt i mlijeko	Pogledajte ambalažu	Vrata gornje ladice
Jaja	1 mjesec	U odjeljku za jaja

Zamrzivač

- Zamrzivač se upotrebljava za odlaganje zamrznute hrane i stvaranje ledenih kocki.
- Zamrzavanje svježe hrane; treba se osigurati da što veća površina svježe hrane dotiče rashladnu površinu.
- Ne odlažite svježju hranu zajedno sa zamrznutom, jer bi moglo doći do topljenja smrznute hrane.
- Kada zamrzavate svježju hranu (meso, ribu ili mljeveno meso), podijelite ih u porcije koje ćete koristiti.
- Kad jednom odmrznete hranu, konzumirajte ju što prije.
- Nikada ne odlažite toplu hranu u zamrzivač. Mogla bi otopiti već zamrznutu hranu.
- Odlaganje zamrznute hrane; upute otisnute na paketima zamrznute hrane trebaju se poštivati, a ako ih nema, hrana ne bi trebala biti u zamrzivaču dulje od 3 mjeseca.
- Kada kupujete zamrznutu hranu, provjerite da li je propisno zamrznuta i da li je ambalaža netaknuta.
- Zamrznuta hrana treba se transportirati u za to predviđenim spremnicima da bi se očuvala kvalitete hrane, i u što kraćem vremenu treba se smjestiti u zamrzivač.
- Ako je paket zamrznute hrane vlažan ili mokar, vjerojatno je bio nepropisno uskladišten, tada je sadržaj paketa vjerojatno pokvaren.
- Rok uporabe zamrznute hrane ovisi o sobnoj temperaturi, ugađanju termostata, koliko su često otvaraju vrata, o vrsti hrane i koliko ste brzo dopremili hranu iz trgovine do zamrzivača. Nikada ne upotrebljavajte hranu kojoj je istekao rok uporabe.
- Važno; nakon što ste zatvorili vrata zamrzivača, bit će ih teško odmah otvoriti. To je sasvim normalno. Nakon što se uvjeti izjednače vrata će se otvarati lagano.

Važna napomena:

- *Zamrznuta hrana, kada je odmrznuta, mora se kuhati isto kao i svježja hrana. Ako se ne kuha nakon odmrzavanja, ona se NIKADA ne smije ponovno zamrzavati.*

POGLAVLJE -4: SMJERNICE U VEZI POHRANE HRANE

- Okus nekih začina u kuhanim jelima (anis, bosiljak, potočarka, ocat, birani začini, đumbir, češnjak, luk, senf, timijan, mažuran, crni papar, itd.) se mijenja i pretpostavlja jaki okus kada su jela pohranjena na dugo vrijeme. Prema tome, dodajte samo malu količinu začina ako planirate zamrzavati, ili željenu količinu začina možete dodati kada se hrana odmrzava.
- Razdoblje pohrane hrane ovisi o korištenim masnoćama. Prikladne masnoće su margarin, teleća mast, maslinovo ulje i maslac, dok su neprikladne kikiriki ulje i svinjska mast.
- Hrana u tekućem obliku mora se zamrzavati u plastičnim šalicama, a ostala hrana mora se zamrzavati u plastičnim folijama ili vrećicama.

Hrana	Priprema	Trajanje pohrane (u mjesecima)	Razdoblje odmrzavanja na sobnoj temperaturi (u satima)
Goveđi odrezak	Izrezan na pojedinačne porcije	6 - 10	1 - 2 ili do konačnog odmrzavanja
Janjetina	Izrezan na pojedinačne porcije	6 - 8	1 - 2 ili do konačnog odmrzavanja
Mljeveno meso	Pakirano u prigodne porcije	1 - 3	2 - 3 ili do konačnog odmrzavanja
Kobasice	Moraju biti pakirane	1 - 2	Do konačnog odmrzavanja
Piletina i puretina	Pakirano u prigodne porcije	1 - 2	10 - 12 ili do konačnog odmrzavanja
Slatkovodna riba (poput pastreve)	Dobro očišćena iznutra i sa zdjelicom. Oprana i osušena. Odrezana glava i rep, ako je potrebno	2	Do konačnog odmrzavanja
Nemasna riba (poput brancina)		4 - 8	Do konačnog odmrzavanja
Masna riba (poput skuše)		2 - 4	Do konačnog odmrzavanja
Grašak	Očišćen i opran	12	Može se koristiti zamrznut

UPOZORENJE: Nakon što ste jednom odmrznuli zamrznutu hranu, nemojte je ponovno zamrzavati. To može predstavljati opasnost za vaše zdravlje.

POGLAVLJE -5: PREOKRETANJE VRATA

Ponovno postavljanje vrata

- To da li ćete moći preokrenuti vrata ovisi o tome koji hladnjak sa zamrzivačem imate.
- Nije moguće tamo gdje su ručke pričvršćene s prednje strane naprave.
- Ako vaš model nema ručke, moguće je preokrenuti vrata, no to mora izvesti ovlašteno osoblje. Molimo, nazovite Sharpov servis.

POGLAVLJE -6: RJEŠAVANJE PROBLEMA

Ukoliko vaš hladnjak ne radi ispravno, uzrok bi mogla biti neka sitnica. Kako bi ste uštedjeli vrijeme i novac prije pozivanja serviseru provjerite sljedeće.

U slučaju da vaš hladnjak ne radi;

Provjeriti;

- Da li je došlo do nestanka struje?
- Da li je utikač ispravno umetnut u utičnicu?
- Da li je izgorio osigurač utičnice u koju je umetnut utikač ili je izgorio glavni osigurač?
- Da li je utičnica ispravna? Kako biste to provjerili, ukopčajte hladnjak u utičnicu za koju ste sigurni da radi.

U slučaju da vaš hladnjak slabo radi;

Provjeriti;

- Da niste pretovarili uređaj,
- Da vrata savršeno prijanjaju,
- Da nema prašine na kondenzatoru,
- Da oko hladnjaka ima dovoljno mjesta.

Ako hladnjak radi bučno;

Rashladni plin koji cirkulira u hladnjaku stvara određeni zvuk (klokotav zvuk) čak i kada kompresor ne radi. Ne brinite se to je normalno. Ako su ti zvukovi drukčiji provjerite ;

- Da li je uređaj dobro izniveiran,
- Da ništa ne dodiruje stražnji dio ,
- Da stvari na uređaju ne vibriraju.

POGLAVLJE -6: RJEŠAVANJE PROBLEMA

Normalna buka;

Zvuk pucanja (pucanja leda):

- Tijekom automatskog odmrzavanja.
- Kada se naprava hladi ili zagrijava (zbog širenja materijala naprave).

Kratko pucanje: Čuje se kada prekidači termostata uključuju/isključuju kompresor.

Buka kompresora (normalan zvuk motora): Ta buka znači da kompresor radi normalno. Kompresor može uzrokovati više buke na kratko, kada se aktivira.

Zvuk mjehurića i kapljica: Taj zvuk nastaje zbog protoka hladnjaka u cijevima sustava.

Zvuk protoka vode: Normalan zvuk protoka vode koja teče u spremnik za isparavanje tijekom odmrzavanja. Ti zvukovi mogu se čuti tijekom odmrzavanja.

Zvuk puhanja zraka (normalan zvuk ventilatora): Taj zvuk može se čuti kod No-Frost hladnjaka tijekom normalnog rada sustava zbog cirkulacije zraka.

Ako ima vode na dnu hladnjaka;

Provjeriti ;

Da nije začepljena rupa za odvođenje odmrznute vode (upotrijebite čep da bi ste očistili rupu)

Preporuke

- Ako se uređaj ne koristi duže vrijeme (npr. tijekom ljetnih praznika) isključite ga iz el. utičnice, očistite ga i ostavite vrata otvorena radi sprječavanja stvaranja neugodnog mirisa i pljesni od vlage.
- Za potpuni prestanak rada uređaja isključite ga iz el. utičnice (prilikom čišćenja i kada držite vrata otvorena).
- Ako i dalje imate problema s hladnjakom iako ste se pridržavali uputa iz ove knjižice, molimo kontaktirajte najbliži ovlaštenu servisnu centar.
- Naprava koju ste kupili dizajnirana je za upotrebu u kućanstvu te se može koristiti samo u domaćinstvu te za naznačenu svrhu. Nije prikladna za komercijalnu ili zajedničku upotrebu. Ako potrošač napravo koristi na način koja nije u skladu s tim značajkama, naglašavamo da proizvođač i trgovac neće biti odgovorni za bilo kakve popravke i kvarove unutar jamstvenog razdoblja.
- Ako problem ne nestaje nakon što ste slijedili upute iznad, molimo da se posavjetujete s ovlaštenim servisom.

POGLAVLJE -7: SAVJETI ZA UŠTEDU ENERGIJE

1. Uvijek ostavite da se hrana ohladi prije pohrane u napravo.
2. Hranu odmrzavajte u odjeljku hladnjaka, tako ćete uštediti energiju.
3. Navedena potrošnja energije odnosi se na uređaj bez ladica uz maksimalno opterećenje zamrzivača.
4. Da biste uštedjeli energiju, nemojte upotrebljavati prostor između granice opterećenja i vrata, uz liniju ograničenja opterećenja. Linija ograničenja opterećenja također se upotrebljava u deklaraciji o potrošnji energije.

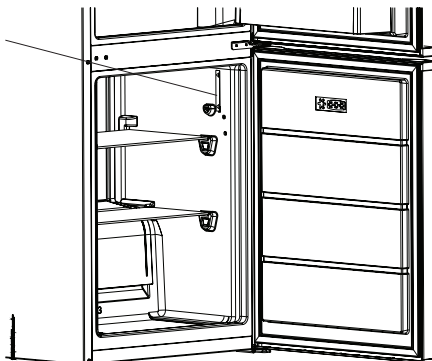

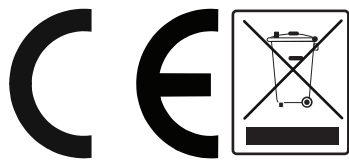



Service & Support

Visit Our Website
sharphomeappliances.com

SHARP
Be Original.

52320885