

GOTIE

INSTRUKCJA OBSŁUGI OCZYSZCZACZA WIELOFUNKCYJNEGO GOTIE GOW-007



PARAMETRY TECHNICZNE

- moc: 2000 W (ogrzewanie), 35 W (wentylator), 5 W (nawilżacz)
- napięcie zasilania: 230 V ~ 50 Hz
- oscylacja: 80°
- timer: 1-8h
- pojemność nawilżacza: 320 ml
- waga 4,75 kg
- wymiary 1170 x 230 x 230 mm

BEZPIECZEŃSTWO UŻYTKOWANIA

- Przed pierwszym użyciem należy uważnie zapoznać się z całością treści niniejszej instrukcji.
- Nie zanurzaj przewodu lub urządzenia w wodzie.

- Nigdy nie szarp za przewód, aby odłączyć go od gniazdka; zamiast tego chwyć wtyczkę i pociągnij, aby ją odłączyć.
- Nie pozwól, aby przewód dotykał gorących powierzchni. Na czas przechowywania luźno zwiń przewód.
- Zawsze odłączaj urządzenie od gniazdka elektrycznego, gdy nie jest używane.
- Nie używaj urządzenia z uszkodzonym przewodem, jeśli zostało ono upuszczone lub uszkodzone. Aby uniknąć ryzyka porażenia prądem, nie rozbieraj urządzenia, ale przekaż je wykwalifikowanemu serwisantowi w celu sprawdzenia i naprawy.
- Po zakończeniu pracy oraz przed czyszczeniem należy odłączyć urządzenie od gniazdka.
- Nie przenosić ani nie przesuwaj w trakcie użytkowania.
- Urządzenie może być używane tylko z oryginalnymi akcesoriami. Producent nie odpowiada za szkody powstałe w wyniku wykorzystania nieoryginalnych części zamiennych. Wszelkie modernizacje lub stosowanie innych niż oryginalne części zamiennych lub elementów urządzenia jest zabronione i zagraża bezpieczeństwu użytkownika.
- To urządzenie nie jest przeznaczone do użytku przez osoby (w tym dzieci) o ograniczonych zdolnościach fizycznych, sensorycznych lub umysłowych, lub osoby bez doświadczenia i wiedzy, chyba że będą one nadzorowane lub poinstruowane w zakresie obsługi urządzenia przez osobę odpowiedzialną za ich bezpieczeństwo.
- Konieczny jest ścisły nadzór nad urządzeniem używanym przez dzieci lub w ich pobliżu.
- Urządzenia należy używać i ustawiać na stabilnej powierzchni.
- Urządzenia nie wolno pozostawiać bez opieki, gdy jest podłączone do sieci elektrycznej.
- Należy dopilnować, by dzieci nie bawiły się tym urządzeniem.
- Nie dotykaj urządzenia mokrymi ani wilgotnymi rękoma.
- Należy zwrócić uwagę na to, by do jednego obiegu prądu nie włączać zbyt dużo odbiorników.
- Nie używać na wolnym powietrzu, produkt do użytku wewnętrznego.
- Nie należy stawiać urządzenia w pobliżu źródeł ciepła ani bezpośrednio ekspozować na światło słoneczne.
- Nie zakrywać urządzenia ani nie blokować wylotów powietrza.
- Sprzęt tylko do użytku domowego, przy eksploatacji niezgodnej z przeznaczeniem lub wbrew niniejszej instrukcji sprzedawca nie ponosi żadnej odpowiedzialności, a uprawnienia z tytułu gwarancji wygasają.
- Napraw sprzętu może dokonywać jedynie autoryzowany punkt serwisowy, a wszelkie modernizacje lub stosowanie innych niż oryginalne części zamiennych lub elementów urządzenia jest zabronione i zagraża bezpieczeństwu użytkownika.
- Producent nie ponosi odpowiedzialności za ewentualne szkody powstałe w wyniku niewłaściwego użytkowania urządzenia.

ELEMENTY URZĄDZENIA

1. Nawilżacz
2. Włącznik nawilżacza
3. Wylot powietrza
4. Kanał powietrzny
5. Panel sterowania
6. Pokrywa
7. Wlot powietrza
8. Korpus urządzenia
9. Wlot powietrza
10. Podstawa urządzenia
11. Gniazdo USB nawilżacza
12. Wyłącznik
13. Przewód zasilający
14. Wtyczka
15. Pokrywka
16. Pilot zdalnego sterowania

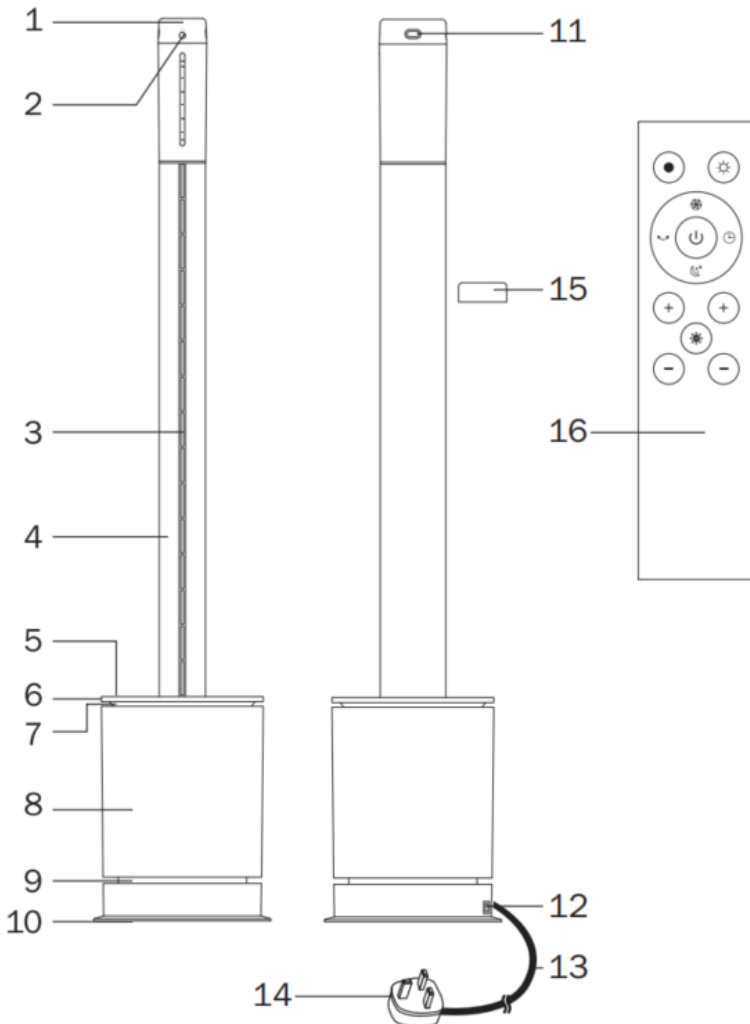

PRZYGOTOWANIE URZĄDZENIA

Umieszczenie

- Ustaw urządzenie w pozycji pionowej. Nie stawiaj go pod kątem ani na Miękkiej lub śliskiej powierzchni, aby zapobiec przewróceniu.
 - Nie używaj urządzenia w miejscach o wysokiej temperaturze lub dużej wilgotności, np. łazienka czy kuchnia.
 - Unikaj blokowania wlotu i wylotu powietrza podczas użytkowania
- Ustaw urządzenie z dala od zasłon.
- Nie umieszczaj przedmiotów w odległości mniejszej niż 1 metr od wylotu powietrza. Zwróć uwagę na efekty nadmuchu ciepłego powietrza na przedmioty.

System bezpieczeństwa: urządzenie posiada czujnik ochrony przed przegrzaniem, który jest automatycznym zabezpieczeniem odcinającym zasilanie, gdy produkt zostanie przypadkowo przewrócony lub przegrzewa się. Jeśli czujnik zostanie uruchomiony, a produkt przestanie działać, odłącz urządzenie i pozwól, aby się schłodziło. Sprawdź i usuń wszelkie przeszkody przed ponownym uruchomieniem produktu i pamiętaj, aby go umieścić na twardej, równej powierzchni.

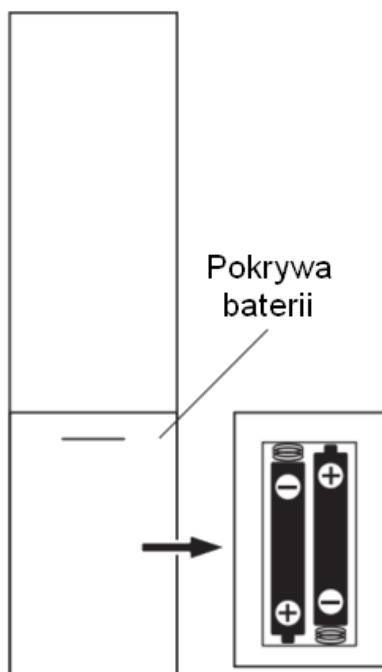

Instalacja baterii

1. Otwórz pokrywę baterii pilota zdalnego sterowania.
2. Włóż dwie nowe baterie AAA.
3. Zamknij pokrywę baterii pilota.

Uwaga:

Nie ładuj baterii. Trzymaj je poza zasięgiem dzieci. W przypadku połknięcia zasięgnij natychmiast porady lekarskiej.

- Pamiętaj o poprawnej orientacji baterii +/-.
- Jeśli nie będziesz używać pilota przez dłuższy czas, wyjmij baterie.
- Zużyte baterie należy utylizować zgodnie z lokalnymi przepisami i regulacjami.

UŻYTKOWANIE URZĄDZENIA



Włączanie i wyłączenie zasilania

1. Włóż wtyczkę do gniazda i włącz urządzenie za pomocą włącznika umiejscowionego na dole, z tyłu obudowy. Urządzenie przejdzie do trybu czuwania.
2. Naciśnij przycisk włącznika na panelu przez 1 sekundę, brzęczyk wyda pojedynczy sygnał dźwiękowy, a urządzenie zacznie działać.
3. Naciśnij przycisk włącznika na panelu przez 2 sekundy, brzęczyk wyda podwójny sygnał dźwiękowy, a urządzenie wyłączy się po zwolnieniu ręki.

Zmiana mocy nawiewu











Gdy produkt działa w trybie chłodzenia, naciśnij przycisk włącznika na urządzeniu, aby zmienić moc nawiewu w zakresie od 01 do 09.
Gdy produkt działa w trybie ogrzewania, naciśnij przycisk włącznika na urządzeniu, aby zmienić moc nawiewu w zakresie od 01 do 04.

Funkcja oscylacji

Naciśnij przycisk włącznika na panelu przez 1 sekundę, brzęczyk wyda pojedynczy sygnał dźwiękowy, a urządzenie zacznie się obracać.
Naciśnij ponownie przycisk włącznika na panelu przez 1 sekundę, brzęczyk wyda pojedynczy sygnał dźwiękowy, a urządzenie przestanie się obracać.

Sterylizacja UV-C

Funkcja sterylizacji UV-C jest dostępna wyłącznie z poziomu pilota. Umożliwia ona włączenie wbudowanej lampy UV, która wspomaga proces oczyszczania powietrza, eliminując chorobotwórcze drobnoustroje, bakterie, wirusy i inne. Domyślnie funkcja aktywowana jest na 1 godzinę.

	<p>Produkt można włączać i wyłączać, naciskając przycisk włączania/wyłączania</p>
	<p>Naciśnij przycisk trybu uśpienia na pilocie. Na wyświetlaczu pokaże się „LL”, a prędkość wentylatora spada. Naciśnij ponownie, aby wyjść z trybu uśpienia. (Możesz również wyjść z bieżącego trybu, naciskając przyciski zwiększenia i zmniejszenia mocy nawiewu + -).</p>
	<p>Naciśnij przycisk Maksymalnego chłodzenia na pilocie. Na wyświetlaczu pokaże się „HH” i prędkość wentylatora staje się najwyższa. Naciśnij ponownie, aby wyjść z trybu Maksymalnego chłodzenia. (Możesz również wyjść z bieżącego trybu, naciskając przyciski zwiększenia i zmniejszenia mocy nawiewu + -).</p>
	<p>Naciśnij przycisk Oscylacji, aby włączyć funkcję oscylacji. Wentylator może obracać się w lewo i w prawo o maksymalny kąt 80°. Naciśnij ten przycisk ponownie, aby zatrzymać oscylację.</p>
	<p>Naciśnij przycisk UVC, aby aktywować funkcję sterylizacji UVC. Na wyświetlaczu pokaże się „U”. Naciśnij ponownie przycisk, aby wyłączyć funkcję UVC (w przeciwnym razie funkcja wyłączy się automatycznie po 1 godzinie).</p>
	<p>Naciśnij przycisk trybu chłodzenia. W trybie chłodzenia wyświetlacz LED nie pokazuje „°C”. Uwaga: jest to domyślny tryb pracy urządzenia.</p>
	<p>Naciśnij przycisk „+” po lewej stronie pilota, aby zwiększyć moc nawiewu; naciśnij przycisk „-” po lewej stronie pilota, aby zmniejszyć moc nawiewu. Tryb chłodzenia posiada 9 poziomów mocy, zaś tryb ogrzewania 4.</p>
	<p>Naciśnij przycisk trybu ogrzewania. W trybie ogrzewania wyświetlacz LED pokazuje „°C”. Uwaga: W trybie ogrzewania zarówno tryb Maksymalnego chłodzenia, jak i Nocny nie są dostępne.</p>
	<p>W trybie Ogrzewania naciśnij przyciski „+ -” po prawej stronie pilota, aby ustawić temperaturę (1-30°C). Uwaga: ten przycisk nie działa w trybie Chłodzenia.</p>
	<p>Naciśnij przycisk Timer, aby ustawić wyłącznik czasowy na 1 do 8 godzin. Po ustawieniu timera wszystkie inne funkcje są nadal dostępne. Po zakończeniu odliczania czasu produkt automatycznie przestanie działać; jeśli chcesz ponownie uruchomić urządzenie, należy ponownie nacisnąć przycisk Wł./Wył. Gdy produkt zostanie wyłączony, licznik czasu również zostanie anulowany.</p>

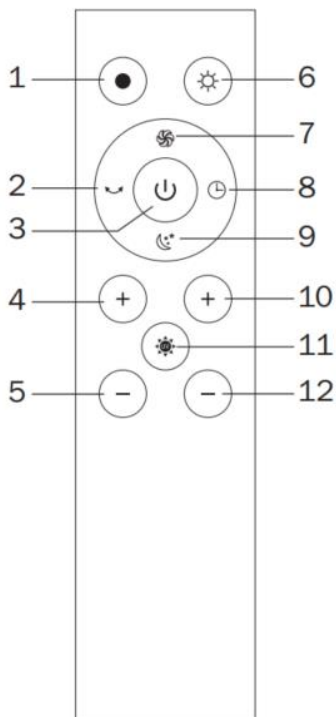

Pilot zdalnego sterowania

1. Tryb chłodzenia
2. Oscylacja
3. Włączanie/wyłączanie
4. Zwiększenie mocy
5. Zmniejszenie mocy
6. Tryb ogrzewania
7. Maksymalny nawiew (chłodzenie)
8. Timer
9. Tryb nocny
10. Zwiększenie temperatury
11. Lampa UV
12. Zmniejszenie temperatury

Podczas korzystania z pilota zdalnego sterowania należy kierować go bezpośrednio na wyświetlacz LED na panelu sterowania, aby uzyskać najlepszy odbiór sygnału. Czasami częstotliwości pilota zdalnego sterowania dla różnych urządzeń mogą się nakładać. Aby uniknąć tego problemu, upewnij się, że pilot nie znajduje się w zasięgu innych urządzeń (i odwrotnie), ponieważ:

1. Ten produkt może reagować podczas używania pilota do innych urządzeń.
2. Podczas korzystania z pilota tego produktu, inne urządzenia mogą reagować.

Przycisk wł./wył. na pilocie lub urządzeniu przełącza ten produkt w tryb gotowości, ale nie powoduje całkowitego wyłączenia. Użyj włącznika z tyłu urządzenia, aby całkowicie wyłączyć zasilanie, gdy produkt nie jest używany. Jeśli produkt nie będzie używany przez dłuższy czas, odłącz przewód zasilający.

Tryb ogrzewania

1. Naciśnij przycisk trybu ogrzewania, a wyświetlacz pokaże temperaturę otoczenia.
2. Naciśnij przyciski „+” i „-” po prawej stronie pilota zdalnego sterowania, aby ustawić temperaturę w zakresie 1–30°C. Liczby na panelu wyświetlacza będą migać. Domyślna temperatura to 25°C.
3. 10 sekund po ustawieniu żądanej temperatury miganie ustanie.
4. Ustawiona temperatura powinna być wyższa niż temperatura otoczenia, aby funkcja ogrzewania została włączona.
5. Gdy temperatura otoczenia osiągnie ustawioną temperaturę, funkcja ogrzewania zatrzyma się i zmieni się w chłodny nawiew.
6. Gdy temperatura otoczenia jest niższa niż ustawiona temperatura, funkcja ogrzewania zostanie automatycznie aktywowana.

W trybie ogrzewania, gdy temperatura otoczenia jest niższa niż 0°C, wyświetlacz pokazuje tylko 01, produkt nie wyświetla ujemnych wartości temperatury. Po 9 godzinach pracy w trybie ogrzewania urządzenie automatycznie przestanie działać. Uruchoń urządzenie ponownie, naciskając przycisk włącznika na panelu lub używając pilota.

Użyj pilota zdalnego sterowania, aby ustawić temperaturę, panel urządzenia nie umożliwia tego działania.

Nawilżacz powietrza

- NIE WOLNO przechylać nawilżacza ani kłaść go do góry nogami, aby uniknąć jego upadku i uszkodzenia.
- NIE WOLNO uzupełniać zbiornika na wodę, gdy nawilżacz jest umieszczony na urządzeniu, aby uniknąć porażenia prądem lub pożaru z powodu zwarcia.
- Nawilżacz nadaje się do użytku, gdy temperatura otoczenia wynosi od 5°C do 40°C, a wilgotność względna jest niższa niż 80%.
- Do nawilżacza używaj wyłącznie oczyszczonej wody (np. przefiltrowanej lub destylowanej) o temperaturze poniżej 40°C.
- Używając nawilżacza po raz pierwszy lub po dłuższym czasie, przed użyciem należy dokładnie wyczyścić zbiornik na wodę.

1. Mocno chwyć nawilżacz za pokrywę i unieś go, aby zdjąć pokrywę nawilżacza i zbiornik na wodę z górnej części produktu (rys. 1).
2. Naciśnij zatrzaski po obu stronach pokrywy nawilżacza, aby oddzielić pokrywę od zbiornika wody (rys. 2).
3. Napełnij zbiornik na wodę oczyszczoną wodą. Nie napełniaj powyżej znaku maksymalnego poziomu wody (rys. 3).
4. Załóż pokrywę z powrotem na zbiornik na wodę i umieść nawilżacz z powrotem na górze urządzenia (rys. 4).
5. Po ponownym napełnieniu pozostaw nawilżacz na 1 minutę, aby knot został całkowicie nasączony przed włączeniem nawilżacza.
6. Naciśnij przycisk „On/Off” jeden raz, aby aktywować tryb lekkiego nawilżania (maksymalny czas pracy to 8 godzin). Lampka kontrolna świeci stale na niebiesko.
7. Dwukrotnie naciśnij przycisk „On/Off”, aby aktywować tryb mocnego nawilżania (maksymalny czas pracy to 4 godziny). Lampka kontrolna świeci stale na fioletowo.
8. Ponownie naciśnij przycisk „On/Off”, aby wyłączyć nawilżacz. Kontrolka gaśnie.

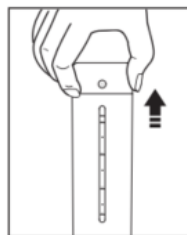

Diagram 1

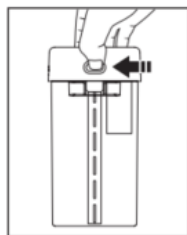

Diagram 2

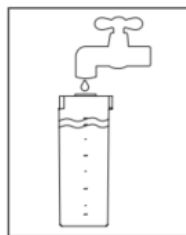

Diagram 3

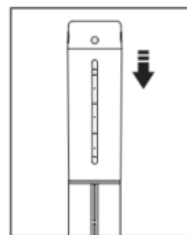

Diagram 4

Wskaźnik niskiego poziomu naładowania baterii i ładowanie

- Gdy nawilżacz jest włączony, a poziom naładowania baterii wynosi mniej niż 10%, kontrolka będzie migać na czerwono 5 razy co 1 minutę.
- Ładowanie, gdy nawilżacz jest wyłączony: Kontrolka miga na zielono; gdy akumulator jest całkowicie naładowany, lampka kontrolna zaświeci się na zielono i zgaśnie po 1 minucie. Nawilżacz pozostanie wyłączony.
- Ładowanie, gdy nawilżacz jest włączony: Kontrolka miga na zielono 5 razy, a następnie zmienia kolor na niebieski lub fioletowy w zależności od używanego w danym momencie trybu nawilżania.

CZYSZCZENIE I KONSERWACJA

UWAGA: Odłącz zasilanie przed czyszczeniem i wykonaniem konserwacji!

- Nie zanurzaj filtra w wodzie ani nie czyść go wodą lub innymi płynami.
- Nie przechowuj urządzenia ani filtra w wilgotnym otoczeniu.

Wymiana filtra

Urządzenie wyposażone jest w filtr powietrza. Dla osiągnięcia optymalnych rezultatów zalecamy wymianę filtra co 6 miesięcy.

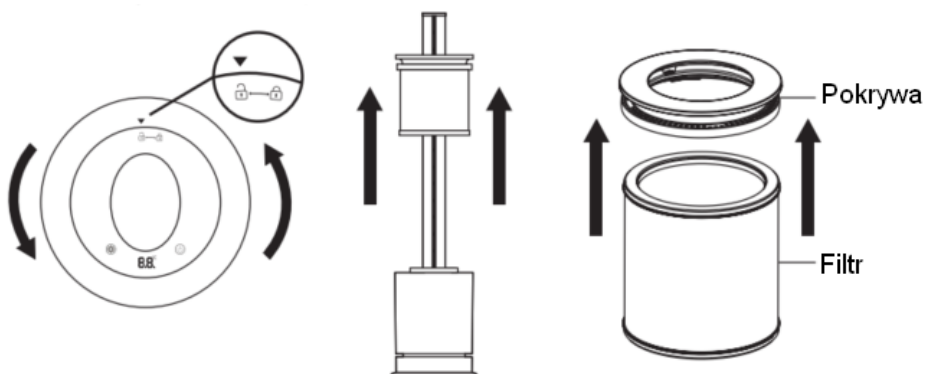

1. Obróć pokrywę przeciwnie do ruchu wskazówek zegara.
2. Wyciągnij filtr.
3. Oddziel pokrywę od filtra.

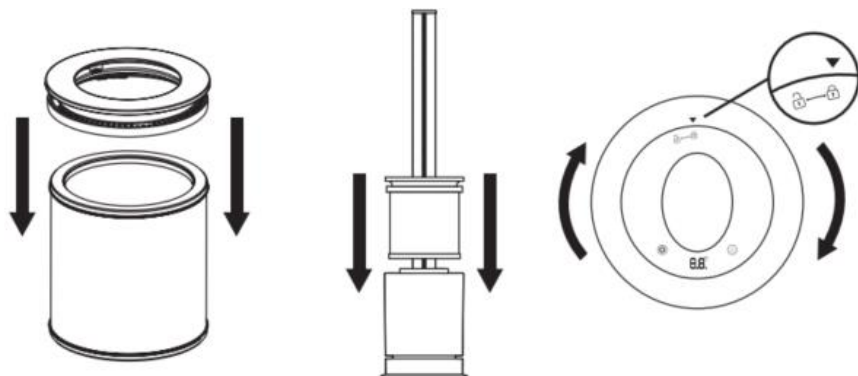

4. Zamontuj nowy filtr.
5. Włóż filtr z pokrywą do korpusu urządzenia.
6. Przekręć pokrywę zgodnie z ruchem wskazówek zegara.

Czyszczenie powierzchni

- Wytrzyj powierzchnię urządzenia miękką, suchą szmatką. W przypadku szczególnego zabrudzenia nasącz szmatkę łagodnym detergentem. Następnie wytrzyj suchą, miękką ściereczką.
- Nie ustawiaj urządzenia na mokrej powierzchni ani nie dopuszczaj do kontaktu z wodą, ponieważ może to spowodować jego uszkodzenie.
- Nie używaj oleju, benzyny, alkoholu, wybielaczy ani metalowych przedmiotów do wycierania urządzenia, ponieważ może to spowodować odbarwienie powierzchni.

Wlot/wylot powietrza

- Za pomocą miękkiej szczotki lub odkurzacza usuń kurz z wlotu i wylotu powietrza. Nie pozwól, aby produkt gromadził zbyt dużo kurzu. Może mieć to negatywny wpływ na twoje zdrowie i zmniejszyć wydajność urządzenia.

Pilot

- Delikatnie wytrzyj powierzchnię pilota zdalnego sterowania miękką, suchą szmatką. Jeśli nie będziesz go używać przez dłuższy czas, aby uniknąć rozładowania baterii, wyjmij je z pilota.

Wtyczka zasilająca

- Do czyszczenia użyj miękkiej, suchej szmatki.

Nawilżacz powietrza

Do nawilżacza używaj wyłącznie oczyszczonej wody, np. destylowanej lub przefiltrowanej. Nie używaj wody z kranu, ponieważ może to spowodować odkładanie się kamienia wewnątrz zbiornika i zmniejszyć wydajność nawilżania.

- Podczas czyszczenia zbiornika na wodę dodaj kilka kropli detergentu do zbiornika, napełnij go wodą z kranu i pozostaw do namoczenia przez 15 minut, a następnie za pomocą miękkiej szczoteczki usuń kamień nagromadzony wewnątrz zbiornika.

- Często zmieniaj wodę i czyść zbiornik co tydzień, aby utrzymać nawilżacz w czystości.
- Jeśli nawilżacz nie będzie używany przez dłuższy czas, należy wylać resztki wody i wytrzeć zbiornik do sucha. Dokładnie wytrzyj nawilżacz i poczekaj, aż całkowicie wyschnie, zanim odłożysz go do przechowywania.

Przechowywanie

- Jeśli nie będziesz używać produktu przez jakiś czas, po wyczyszczeniu umieść go w plastikowej torbie.
- Unikaj miejsc, w których występują wibracje (np. bagażnik samochodowy).
- Nie umieszczaj w pobliżu urządzeń elektrycznych z funkcją chłodzenia/ogrzewania.
- Unikaj wystawiania urządzenia na bezpośrednie działanie promieni słonecznych, wysokiej temperatury i wilgotności.
- Przechowuj urządzenie poza zasięgiem dzieci.

POŁĄCZENIE Z WIFI

1. Połącz telefon z siecią WiFi.
2. Pobierz aplikację „Tuya smart” ze sklepu Google Play.
3. Podczas pierwszego uruchomienia należy dokonać rejestracji.
4. Zaloguj się w aplikacji i kliknij „+” lub „Dodaj urządzenie” w prawym górnym rogu. Kliknij „Wszystkie urządzenia” > „Małe urządzenia” > „Wentylator (Wi-Fi)”. Uwaga: w przyszłych wersjach aplikacji konfiguracja może się nieco różnić.
5. Naciśnij i przytrzymaj włącznik przez 5 s. Usłyszysz sygnał dźwiękowy. Kiedy na wyświetlaczu pojawi się mrugająca litera „F”, naciśnij w aplikacji „Potwierdź mrugający wskaźnik”, aby kontynuować. Wybierz swoją sieć WiFi i wprowadź hasło, a następnie zatwierdź.
6. Aplikacja automatycznie połączy się z urządzeniem. Kliknij „Gotowe”, by zakończyć.
7. Od teraz możesz sterować urządzeniem za pomocą swojego smartfona!

OCHRONA ŚRODOWISKA



Usuwanie wyeksploatowanych urządzeń elektrycznych i elektronicznych (dotyczy krajów Unii Europejskiej i innych krajów europejskich z wydzielonymi systemami zbierania odpadów). Ten symbol na produkcie lub jego opakowaniu oznacza, że produkt nie powinien być zaliczany do odpadów domowych. Użytkownik jest zobowiązany do oddania go prowadzącym zbieranie zużytego sprzętu elektrycznego i elektronicznego. Prowadzący zbieranie, w tym lokalne punkty zbiórki, sklepy oraz gminne jednostki, tworzą odpowiedni system umożliwiający oddanie tego sprzętu. Właściwe postępowanie ze zużytym sprzętem elektrycznym i elektronicznym przyczynia się do uniknięcia szkodliwych dla zdrowia ludzi i środowiska naturalnego konsekwencji, wynikających z obecności składników niebezpiecznych oraz niewłaściwego składowania i przetwarzania takiego sprzętu.

SZCZEGÓŁOWE WARUNKI GWARANCJI

- 1) Gwarancja udzielana jest przez Luxpol sp. z o.o. sp. k., zwaną dalej Gwarantem, na okres 24 miesiące od daty sprzedaży określonej w dowodzie zakupu. Warunkiem udzielenia gwarancji jest zapoznanie się użytkownika z instrukcją obsługi i użytkowanie urządzenia zgodnie z tą instrukcją.
- 2) Karta gwarancyjna jest nieważna, jeżeli nie jest w niej wpisana data zakupu potwierdzona pieczęcią punktu sprzedaży detalicznej i czytelnym podpisem sprzedawcy. Karta gwarancyjna jest ważna tylko łącznie z dowodem zakupu.
- 3) Gwarant zapewnia bezpłatną naprawę w przypadku wystąpienia w okresie gwarancyjnym wad produktu określonych w treści niniejszej gwarancji, powstałych z przyczyn tkwiących w produkcie. Gwarancja obowiązuje wyłącznie na terenie Rzeczypospolitej Polskiej.
- 4) Gwarant zapewnia, że rozpatrzenie reklamacji nastąpi niezwłocznie, nie później niż w ciągu 21 dni roboczych (poniedziałek – piątek z wyłączeniem dni ustawowo wolnych od pracy określonych w ustawie z dnia 18 stycznia 1951 r. o dniach wolnych od pracy) od dostarczenia produktu przez Kupującego (tj. uprawnionego z gwarancji). W przypadkach szczególnych rozpatrzenie reklamacji nastąpi w terminie 30 dni roboczych od dostarczenia produktu przez Kupującego. W razie wątpliwości co do zastosowania do danego produktu procedury określonej w zdaniu poprzednim, Kupujący może uprzednio to potwierdzić telefonicznie w Centrum Serwisowym.
- 5) Wady zauważone w okresie gwarancji należy zgłaszać niezwłocznie, tj. nie później niż w terminie 14 dni od ich wykrycia.
- 6) Kupujący jest zobowiązany do dostarczenia produktu do Autoryzowanego Punktu Serwisowego lub sklepu, którym produkt nabył, ze wszystkimi dokumentami zakupu (np. paragon), instrukcjami obsługi i materiałami, które otrzymał w czasie jego zakupu, w oryginalnym opakowaniu fabrycznym.
- 7) Gwarancja główna określona w punkcie 1 ulega każdorazowo przedłużeniu o okres, w którym Kupujący nie mógł korzystać z produktu (czyli o czas od chwili zgłoszenia do czasu usunięcia usterki). Jeżeli w wykonaniu swoich obowiązków Gwarant dostarczył Kupującemu zamiast rzeczy wadliwej rzecz wolną od wad albo dokonał istotnych napraw rzeczy objętej gwarancją, termin gwarancji biegnie na nowo od chwili dostarczenia rzeczy wolnej od wad lub zwrócenia rzeczy naprawionej.
- 8) Kupujący ma prawo domagać się wymiany produktu na wolny od wad jeżeli:
 - a) w okresie gwarancji określonym w punkcie 1 w produkcie ujawni się wada, której na podstawie orzeczenia osoby reprezentującej Gwaranta (serwis) nie można usunąć;
 - b) w okresie trwania gwarancji zostanie wykonana 4 razy taka sama naprawa, a produkt nadal wykazuje wady powstałe z przyczyn tkwiących w sprzedanej rzeczy, uniemożliwiające korzystanie z niej.
- 9) Decyzję o wymianie produktu na nowy podejmuje wyłącznie Gwarant na podstawie odnotowanych w karcie gwarancyjnej napraw i po sprawdzeniu zasadności żądania wymiany.
- 10) Ingerencja w produkt niewynikająca z jego normalnej eksploatacji wykonana w okresie gwarancyjnym przez osoby nieuprawnione przez Gwaranta,

powoduje utratę uprawnień gwarancyjnych.

- 11) Gwarancja nie obejmuje:
 - a) czynności przewidzianych w instrukcji obsługi do wykonania których zobowiązany jest użytkownik we własnym zakresie i na swój koszt (instalacja i podłączenie produktu, konserwacja, wymiana sznurów przyłączeniowych);
 - b) usterek powstałych w wyniku nieprawidłowego transportu, użytkowania produktu niezgodnie z instrukcją obsługi, niedochowania należytej staranności, a także powstałe na skutek przedostania się zanieczyszczeń lub ciał obcych do produktu;
 - c) uszkodzeń mechanicznych, termicznych, chemicznych oraz powstałych na skutek działania sił zewnętrznych (wyładowania atmosferyczne, skoki napięcia), a także korozji;
 - d) elementów ze szkła, plastiku oraz wszelkiego rodzaju przebarwień, odprysków i wgniotek.
- 12) Gwarancji nie podlegają części i akcesoria podlegające normalnemu zużyciu w czasie eksploatacji.
- 13) W przypadku oczywistej bezzasadności zgłoszenia reklamacyjnego Kupującego (np. brak wady, niewłaściwa obsługa urządzenia, usterka nieobjęta gwarancją) Gwarant odmawia wykonania naprawy/wymiany produktu w ramach udzielonej Gwarancji, przedstawiając jednocześnie Kupującemu uzasadnienie zajętogo stanowiska. W sytuacji dalszego podtrzymywania przez Kupującego dotychczasowych twierdzeń odnośnie zasadności zgłaszanej reklamacji, Gwarant, za zgodą Kupującego potwierdzającą pozagwarancyjny i odpłatny charakter usługi, dokona weryfikacji zgłoszenia i ewentualnej naprawy pozagwarancyjnej.
- 14) Wyklucza się ewentualne inne roszczenia uprawnionego z gwarancji, niż:
 - a) prawo do żądania usunięcia usterki zgodnie z niniejszymi warunkami gwarancji;
 - b) prawo do wymiany w reżimie określonym w punkcie 8 warunków gwarancji.
- 15) Produkt przeznaczony jest wyłącznie do użytku w indywidualnych gospodarstwach domowych. Używanie produktu do innych celów powoduje utratę gwarancji.
- 16) Gwarancja niniejsza nie wyłącza, nie ogranicza ani nie zawiesza uprawnień kupującego z tytułu niezgodności rzeczy sprzedanej z umową - wynikających z ustawy z dnia 30 maja 2014 r. o prawach konsumenta oraz ustawy z dnia 23 kwietnia 1964 r. – K.C., w tym z tytułu rękojmi za wady fizyczne rzeczy sprzedanej. Wykonanie uprawnień z gwarancji nie wpływa na odpowiedzialność sprzedawcy z tytułu rękojmi. W razie wykonywania przez Kupującego uprawnień z gwarancji bieg terminu do wykonania uprawnień z tytułu rękojmi ulega zawieszeniu z dniem zawiadomienia sprzedawcy o wadzie. Termin ten biegnie dalej od dnia odmowy przez Gwaranta wykonania obowiązków wynikających z gwarancji albo bezskutecznego upływu czasu na ich wykonanie.
- 17) Dokonanie naprawy gwarancyjnej będzie poświadczone wpisem serwisu producenta na karcie gwarancyjnej.

Zgłoszenia napraw gwarancyjnych należy dokonywać telefonicznie w Serwisie Centralnym producenta pod numerem +48 884 944 344 lub za pośrednictwem strony internetowej www.gotie.pl



KARTA GWARANCYJNA
OCZYSZCZACZ WIELOFUNKCYJNY
GOW-007

DATA SPRZEDAŻY

PIECZEĆ/PODPIS

DATA ZGŁOSZENIA REKLAMACJI	KRÓTKI OPIS USZKODZENIA I NAPRAWY	DATA NAPRAWY

Luxpol sp. z o.o. sp. k.

Tel.: +48 884 944 344

serwis@gotie.pl

www.gotie.pl