

beko

Frižider

Uputstvo za upotrebu

Hladilnik

Navodila za uporabo

Chłodziarko

Instrukcja obsługi



B1RCNA364W

CE

SR-SL-PL

Poštovani kupci,
Pročitajte ovo uputstvo za upotrebu pre korišćenja proizvoda.

Hvala vam što ste izabrali ovaj proizvod. Želeli bismo da postignete optimalnu efikasnost ovog proizvoda visokog kvaliteta koji je proizveden pomoću najsavremenije tehnologije. Da bi to bilo moguće, pre upotrebe ovog proizvoda pažljivo pročitajte ovo uputstvo za upotrebu i svu prateću dokumentaciju i sačuvajte ih za kasnije korišćenje. Obratite pažnju na sve informacije i upozorenja u uputstvu za upotrebu. Tako ćete zaštititi sebe i svoj proizvod od opasnosti do kojih može doći. Sačuvajte uputstvo za upotrebu. Ovaj vodič zadržite uz uređaj ako ga budete prosledili nekom drugom.

Sledeći simboli su korišćeni u korisničkom vodiču:



Opasnost koja može dovesti do smrti ili povrede.



NAPOMENA Opasnost koja može dovesti do materijalne štete na proizvodu ili na njegovom okruženju











Važne informacije ili korisni saveti o radu.



Pročitajte uputstvo za upotrebu.

<p> PODACI</p> <div data-bbox="117 981 425 1117"><p>SUPPLIER'S NAME MODEL IDENTIFIER (*)</p><p>A A</p></div>	<p>Podaci o modelu sačuvani u bazi podataka o proizvodu mogu se dobiti unosom sledeće internet stranice i pretragom po identifikacionom broju vašeg modela (*) koji se nalazi na oznaci potrošnje električne energije.</p> <p>https://eprel.ec.europa.eu/</p>
--	---

<u>1 Bezbednosna uputstva.....</u>	<u>3</u>	<u>4 Instalacija</u>	<u>10</u>
 1.1 Svrha upotrebe	3	4.1. Odgovarajuće mesto za instalaciju ..	10
 1.2 Bezbednost dece, osetljivih osoba i kućnih ljubimaca.	3	4.2. Podešavanje nožica	11
 1.3 Električna bezbednost.	4	4.3. Povezivanje struje	11
 1.4 Bezbednost tokom rukovanja	4	4.4. Povezivanje plastičnih klinova	11
 1.5 Bezbednost tokom instalacije ...	4	<u>5 Priprema</u>	<u>12</u>
 1.6 Bezbednost tokom rada	5	<u>6 Rukovanje proizvodom.....</u>	<u>15</u>
 1.7 Bezbednost tokom održavanja i čišćenja	7	6.1. Promena lampe za osvetljenje	16
 1.8 HomeWhiz.....	7	6.2. Upozorenje za otvorena vrata	16
 1.9 Osvetljenje	7	6.3. Korpa za mlečne proizvode (hladno odlaganje)	16
<u>2 Uputstva u vezi sa zaštitom okoline</u>	<u>8</u>	6.4. Modul za dezodorisanje	17
<u>3 Vaš frižider</u>	<u>9</u>	<u>7 Održavanje i čišćenje</u>	<u>18</u>
		<u>8 Rešavanje problema</u>	<u>19</u>

1 Bezbednosna uputstva

- Ovaj odeljak uključuje bezbednosna uputstva koja su neophodna za sprečavanje rizika od ličnih telesnih povreda ili materijalne štete.
- Naša kompanija neće biti odgovorna za štetu koja se može desiti ako se ne pridržavate ovog uputstva.

⚠ Instalacija i popravke uvek mora izvršiti ovlašćeni servis.

⚠ Uvek koristite originalne rezervne delove i dodatke.

⚠ Originalni rezervni delovi će biti dostupni 10 godina od datuma kupovine proizvoda.

⚠ Ne popravljajte i ne zamenjujte nijedan deo proizvoda osim ako to nije izričito navedeno u uputstvu za upotrebu.

⚠ Ne izvodite nikakva modifikovanja na proizvodu.

⚠ 1.1 Svrha upotrebe

- Ovaj proizvod nije namenjen za komercijalnu upotrebu i ne sme se koristiti za svrhe za koje nije namenjen. Ovaj proizvod je namenjen za upotrebu u zatvorenom prostoru kao što je domaćinstvo ili slično. Na primer;
 - U kuhinjama za osoblje u prodavnicama, kancelarijama i drugom poslovnom okruženju,
 - U seoskim domaćinstvima,
 - U jedinicama hotela, motela ili drugih objekata za odmor koje koriste klijenti,
 - U hostelima ili sličnom okruženju,
 - U ugostiteljstvu i sličnoj primeni koja nije namenjena maloprodaji.Ovaj proizvod ne sme da se koristi u otvorenom ili zatvorenom spoljašnjem okruženju kao što su plovni objekti, balkoni ili terase. Izlaganje proizvoda kiši, snegu, sunčevoj svetlosti i vetru može dovesti do požara.

⚠ 1.2 Bezbednost dece, osetljivih osoba i kućnih ljubimaca

- Ovaj proizvod mogu da koriste deca od 8 godina ili starija i osobe sa nerazvijenim fizičkim, senzornim ili mentalnim sposobnostima ili nedostatkom iskustva i znanja ako su pod nadzorom ili dobijaju uputstva kako da koriste uređaj na bezbedan način i svesni su koje to opasnosti uključuje.
 - Deci između 3 i 8 godina dozvoljeno je da stavljaju i uzimaju hranu u/iz proizvoda za hlađenje.
 - Električni proizvodi su opasni za decu i kućne ljubimce. Deca i kućni ljubimci ne smeju da se igraju sa, penju se na ili ulaze u proizvod.
 - Čišćenje i korisničko održavanje ne treba da obavljaju deca osim ako ih neko ne nadgleda.
 - Ambalažu čuvajte van domašaja dece. Rizik od povreda i gušenja.
 - Pre odlaganja starog proizvoda koji više neće biti korišćen:
 1. Isključite kabl za napajanje iz strujne utičnice.
 2. Presecite kabl za napajanje i uklonite ga iz uređaja zajedno sa utikačem.
 3. Ne uklanjajte police i fiokice iz proizvoda da biste sprečili decu da uđu u uređaj.
 4. Uklonite vrata.
 5. Odložite proizvod tako da ne može da se prevrne.
 6. Ne dozvolite deci da se igraju s odbačenim proizvodom.
 - Nemojte da odlažete proizvod tako što ćete ga zapaliti. Rizik od eksplozije.

Bezbednosna uputstva

- Ako se na vratima proizvoda nalazi brava, ključ držite van domašaja dece.

⚠ 1.3 Električna bezbednost

- Proizvod ne sme biti uključen u utičnicu tokom instalacije, održavanja, čišćenja, popravke i transporta.
- Ako je kabl za napajanje oštećen, mora ga zameniti samo ovlašćeni servis da bi se izbegle sve opasnosti do kojih bi moglo da dođe.
- Kabl za napajanje ne stavljajte ispod proizvoda ili iza proizvoda. Ne stavljajte teške stvari na kabl za napajanje. Kal za napajanje ne sme da se savija, uvija ni da bude u kontaktu sa bilo kakvim izvorom toplote.
- Nemojte da koristite produžni kabl, višestruku utičnicu ni adapter za rad vašeg proizvoda.
- Prenosive višestruke utičnice ili prenosiva napajanja mogu da se pregreju i izazovu požar. Zbog toga nemojte držati višestruke utičnice iza ili u blizini proizvoda.
- Utičnica mora biti na mestu koje je lako dostupno. Ako to nije izvodljivo, na električnim instalacijama mora biti dostupan mehanizam koji ispunjava zakone o električnom napajanju i pomoću kojeg se svi priključci mogu isključiti iz strujne mreže (osigurači, prekidači, glavni strujni prekidač itd.).
- Ne dodirujte utikač mokrim rukama.
- Kada isključujete uređaj iz utičnice, nemojte da držite kabl za napajanje, već utikač.

⚠ 1.4 Bezbednost tokom rukovanja

- Ovaj proizvod je težak i nemojte ga nositi sami.
- Nemojte da držite proizvod za njegova vrata dok ga nosite.
- Pazite da ne oštetite sistem za hlađenje i cevi dok nosite proizvod. Nemojte uključivati proizvod da radi ako su cevi oštećene i obratite se ovlašćenom servisu.

⚠ 1.5 Bezbednost tokom instalacije

- Obratite se ovlašćenom servisu za instalaciju proizvoda. Da biste pripremili proizvod za instalaciju pogledajte informacije u korisničkom vodiču i uverite se da su priključci za struju i vodu kao što je propisano. Ako instalacija nije prikladna, pozovite kvalifikovanog električara ili vodoinstalatera da naprave potrebne izmene. U suprotnom može doći do strujnog udara, požara, problema sa proizvodom ili povreda.
- Pre instalacije proverite da li na proizvodu ima bilo kakvih oštećenja. Ne instalirajte proizvod ako je oštećen na bilo koji način.
- Postavite proizvod na ravnu i čvrstu površinu i izbalansirajte ga uz pomoć podesivih nožica. U suprotnom, frižider može da se prevrne i izazove povrede.
- Proizvod mora biti instaliran u suvom i provetrenom okruženju. Ispod proizvoda nemojte da držite tepih, krpere ili bilo kakve podne prekrivače. To može da izazove rizik od požara kao rezultat neadekvatne ventilacije!
- Ne blokirajte i ne prekrivajte ventilacione otvore. U suprotnom, potrošnja električne energije može biti povećana i može doći do oštećenja vašeg proizvoda.

Bezbednosna uputstva

- Ne povezujte proizvod na sisteme napajanja poput napajanja solarnom energijom. U suprotnom može doći do oštećenja proizvoda kao rezultat naglih fluktuacija napona!
- Što više rashladnog sredstva frižider sadrži, to je potrebna veća prostorija za instalaciju. U veoma malim prostorijama može se pojaviti zapaljiva mešavina gasa i vazduha ako dođe do curenja gasa u sistemu za hlađenje. Potrebno je najmanje 1 m³ volumena za svakih 8 grama rashladnog sredstva. Količina sredstva za hlađenje koja je dostupna u vašem proizvodu navedena je na tipskoj pločici.
- Mesto instalacije proizvoda ne sme biti izloženo direktnoj sunčevoj svetlosti i ne sme biti u blizini izvora toplote poput šporeta, radijatora i slično.

Ako ne možete da sprečite instalaciju proizvoda u blizini izvora toplote, morate da upotrebite prikladni izolacioni panel, a minimalna udaljenost od izvora toplote mora biti kako je navedeno u nastavku.

- Minimum 30 cm udaljenosti od izvora toplote kao što su šporeti, grejna tela i grejalice, itd.

- I minimum 5 cm udaljenosti od električnih pećnica.

- Vaš proizvod ima klasu zaštite I. Proizvod uključite u uzemljenu utičnicu koja odgovara vrednostima napona, struje i frekvencije koje su navedene na tipskoj pločici. Utičnica mora imati osigurač sa oznakom 10 A - 16 A. Naša kompanija neće snositi odgovornost za oštećenja nastala kao rezultat rada proizvoda bez obezbeđenog uzemljenja i elektroinstalacija kao što je propisano lokalnim ili nacionalnim regulativama.
- Kabl za napajanje proizvoda mora biti isključen iz utičnice tokom instalacije. U suprotnom, može doći do opasnosti od strujnog udara i povreda!
- Ne uključujte proizvod u utičnice koje su labave, polomljene, prljave i masne, u utičnice koje su ispile iz svog ležišta niti

u utičnice koje su u opasnosti da dođu u kontakt sa vodom.

- Postavite kabl za napajanje creva (ako su dostupna) proizvoda tako da ne predstavljaju opasnost od saplitanja.
- Prodor vlage u delove koji su pod naponom ili u kabl za napajanje može izazvati kratak spoj. Zato ne koristite proizvod u vlažnom okruženju ili u područjima gde voda može da prska (npr. garaže, vešernice itd.). Ako voda nakvasi frižider, isključite ga iz utičnice i obratite se ovlašćenom servisu.
- Ne povezujte vaš frižider na uređaje za uštedu energije. Ti sistemi su štetni za proizvod.

⚠ 1.6 Bezbednost tokom rada

- Ne koristite hemijske rastvore na proizvodu. Ti materijali mogu izazvati eksploziju.
- U slučaju kvara proizvoda, isključite ga iz utičnice i nemojte ga puštati da radi dok ga ne popravi ovlašćeni servis. Postoji rizik od strujnog udara!
- Ne postavljajte izvor plamena (npr. sveće, cigarete, itd.) na proizvod ili u njegovoj blizini.
- Ne penjite se na proizvod. Opasnost od pada i povreda!
- Ne izazivajte oštećenja na cevima rashladnog sistema koristeći oštre i prodorne alate. Rashladno sredstvo koje može da iscuri u slučaju oštećenja creva za gas, crevnih nastavaka ili premaza gornjih površina, može da izazove iritaciju kože i povrede očiju.
- Ne postavljajte i ne puštajte u rad električne uređaje unutar frižidera/zamrzivača osim ako to proizvođač ne odobrava.

Bezbednosna uputstva

- Pazite da ne priklještite delove svojih ruku ili tela pokretnim delovima unutar proizvoda. Budite pažljivi i sprečite priklještenje vaših prstiju između frižidera i vrata na njemu. Budite pažljivi kada otvarate ili zatvarate vrata frižidera ako se u blizini nalaze deca.
- Ne stavljajte u usta sladoled, kockice leda ili zamrznutu hranu čim ih izvadite iz zamrzivača. Opasnost od promrzlina!
- Ne dodirujte unutrašnje zidove, metalne delove zamrzivača ili hranu koja se drži u frižideru mokrim rukama. Opasnost od promrzlina!
- Ne stavljajte konzerve sa gaziranim pićima ni konzerve ili flaše koje sadrže tečnost koja može da se zamrzne u odeljak zamrzivača. Konzerve i flaše mogu da eksplodiraju. Opasnost od povreda i materijalne štete!
- Ne koristite i ne stavljajte materijale osetljive na temperaturu kao što su zapaljivi sprejevi, zapaljivi objekti, suvi led ili druge hemikalije u blizini frižidera. Opasnost od požara i eksplozije!
- U proizvodu nemojte čuvati eksplozivne materijale kao što su konzerve aerosola zajedno sa zapaljivim materijalima.
- Na proizvod ne stavljajte konzerve koje sadrže tečnost. Prskanje vode na električne delove može izazvati opasnost od strujnog udara ili požara.
- Ovaj proizvod nije namenjen za čuvanje i hlađenje lekova, krvne plazme, laboratorijskih preparata ili sličnih materijala i proizvoda koji su predmet Direktive o medicinskim proizvodima.
- Ako se proizvod ne koristi u skladu sa svojom namenom, to može izazvati oštećenje ili kvar proizvoda koji se čuva unutra.
- Ako je vaš frižider opremljen plavim svetlom, nemojte da gledate u to svetlo pomoću optičkih uređaja. Ne gledajte dugo direktno u UV LED svetlo. Ultravioletni zraci mogu izazvati naprezanje očiju.
- Ne stavljajte u proizvod više hrane nego što može da primi. Može doći do povreda ili oštećenja ako sadržaj iz frižidera ispadne kada se vrata otvore. Može doći do sličnih problema ako se na proizvod stavljaju predmeti.
- Proverite da li ste uklonili sav led ili vodu koji bi mogli da ispadnu na pod ka biste sprečili povrede.
- Promenite lokaciju polica/ polica za flaše na vratima vašeg frižidera samo dok su police prazne. Opasnost od fizičkih povreda!
- Na proizvod ne stavljajte predmete koji mogu da padnu/ prevrnu se. Ovi predmeti bi mogli da padnu dok otvarate ili zatvarate vrata frižidera i da tako izazovu povrede i/ili materijalnu štetu.
- Ne udarajte i ne vršite prevelik pritisak na staklene površine. Slomljeno staklo može da izazove povrede i/ili materijalnu štetu.
- Rashladni sistem u vašem proizvodu sadrži rashladno sredstvo R600a. Vrsta rashladnog sredstva koje se koristi u proizvodu navedena je na tipskoj pločici. Ovaj gas je zapaljiv. Zato pazite da ne oštetite sistem za hlađenje i cevi dok koristite proizvod. U slučaju oštećenja cevi;
 - Ne dodirujte proizvod ni kabl za napajanje,
 - Proizvod držite dalje od potencijalnog izvora vatre koji može izazvati požar na proizvodu.

Bezbednosna uputstva

- Provetravajte područje u kojem je smešten proizvod. Ne koristite ventilator.
- Obratite se ovlašćenom servisu.
- Ako je proizvod oštećen i primetite curenje gasa, udaljite se od gasa. Gas može izazvati promrzline ako dođe u dodir sa vašom kožom.

⚠ 1.7 Bezbednost tokom održavanja i čišćenja

- Ako želite da pomerite uređaj radi čišćenja, ne povlačite ga držeći ga za ručku vrata. Ako se ručka povuče jače, može doći do povreda.
- Ne čistite proizvod prskanjem ili prosipanjem vode na proizvod i unutar proizvoda. Rizik od strujnog udara i požara.
- Ne koristite oštre i abrazivne alate za čišćenje proizvoda. Ne koristite materijale kao što su sredstva za čišćenje u domaćinstvu, deterdženti, gas, benzin, alkohol, vosak i slično.
- Koristite sredstva za čišćenje i održavanje koja nisu štetna za hranu samo unutar proizvoda.
- Ne koristite paru i materijale za čišćenje bazirane na pari za čišćenje proizvoda ni odmrzavanje leda unutar njega. Para dolazi u kontakt sa područjima pod naponom u vašem frižideru i izaziva kratak spoj ili strujni udar.
- Vodite računa da vodu držite podalje od elektronskih sklopova ili osvetljenja frižidera.
- Koristite čistu i suhu krpu za čišćenje prašine ili stranih materijala sa vrhova utikača. Ne koristite mokru ili prljavu krpu za čišćenje utikača. U suprotnom, može doći do opasnosti od požara ili strujnog udara.

⚠ 1.8 HomeWhiz

(Možda nije primenljivo na sve modele)

- Pratite bezbednosna upozorenja čak i kada ste udaljeni od proizvoda dok upravljate njim putem HomeWhiz aplikacije. Takođe, obratite pažnju na upozorenja u aplikaciji.

⚠ 1.9 Osvetljenje

(Možda nije primenljivo na sve modele)

- Obratite se ovlašćenom servisu kada treba da zamenite LED / sijalicu koja se koristi za osvetljenje.

2 Uputstva u vezi sa zaštitom okoline

2.1 Usaglašenost sa WEEE direktivom i odlaganje otpada:

Ovaj proizvod je usaglašen sa WEEE direktivom Evropske unije (2012/19/EU). Ovaj proizvod nosi znak klasifikacije za električni i elektronski otpad (WEEE).



Ovaj simbol ukazuje da se ovaj proizvod ne sme odlagati sa drugim kućnim otpadom na kraju svog radnog veka. Korišćeni uređaj mora biti

vraćen u zvanični centar za prikupljanje i reciklažu električnih i elektronskih uređaja. Da nađete ove sisteme za prikupljanje kontaktirajte lokalne vlasti ili prodavca kod kojeg je proizvod kupljen. Svako domaćinstvo igra važnu ulogu u reciklaži starih uređaja. Pravilno odlaganje korišćenih uređaja pomaže da se spreče potencijalne negativne posledice na okruženje i ljudsko zdravlje.

2.2 Usaglašenost sa RoHS direktivom

Proizvod koji ste kupili u saglasnosti je sa RoHS direktivom Evropske unije (2011/65/EU). On ne sadrži štetne i zabranjene materijale navedene u direktivi.

2.3 Informacije o pakovanju



Materijali za pakovanje ovog proizvoda proizvedeni su od materijala koji se mogu reciklirati u skladu sa

nacionalnim propisima o zaštiti životne sredine.

Materijale za pakovanje ne odlagati zajedno sa kućnim ili drugim otpadom. Odnosite ih na mesta za prikupljanje ambalažnog materijala određena od strane lokalne vlasti.

3 Vaš frižider

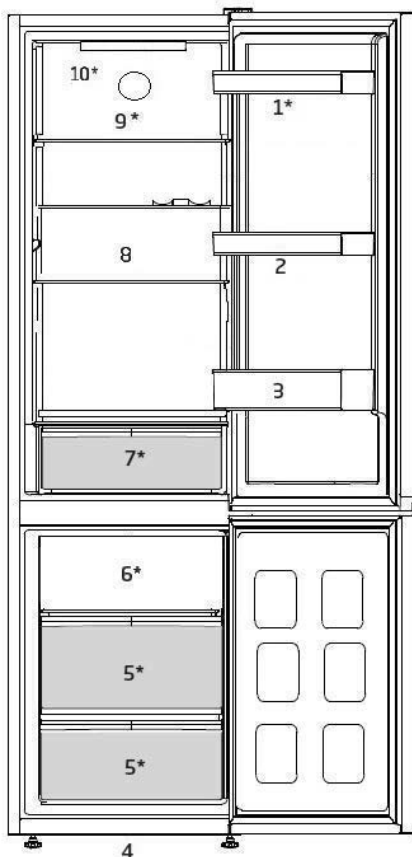

- | | |
|----------------------------|---|
| 1. Podesive police vrata | 7. Korpa za mlečne proizvode (hladno odlaganje) |
| 2. Staljak za jaja | 8. Prilagodljive police |
| 3. Polica za flaše | 9. Ventilator |
| 4. Podesive prednje nožice | 10. Lampa za osvetljavanje |
| 5. Odeljak zamrzivača | |
| 6. Polica | |

***Možda nije dostupno na svim modelima**



Brojke iz ovog priručnika su šematske i možda ne odgovaraju tačno vašem proizvodu. Ako delovi teme nisu uključeni u proizvod koji ste kupili, onda to važi za druge modele.

4 Instalacija

⚠ Prvo pročitajte odeljak „Bezbednosna uputstva“!

4.1. Odgovarajuće mesto za instalaciju

Obratite se ovlašćenom servisu za instaliranje proizvoda. Da biste proizvod pripremili za upotrebu pogledajte informacije u uputstvu za upotrebu i proverite da li su električne i vodovodne instalacije odgovarajuće. Ako ne odgovaraju, pozovite kvalifikovanog električara i tehničara da obave neophodne izmene.



UPOZORENJE: Proizvođač neće biti odgovoran za oštećenja koja proističu iz procedura koje obavlja neovlašćena osoba.



UPOZORENJE: Proizvod ne sme da bude priključen na napajanje tokom instalacije. U suprotnom, postoji rizik od smrti ili ozbiljne povrede!



UPOZORENJE: Ako je prostor vrata prostorije u koju treba da smestite proizvod toliko uzak da je nemoguće da proizvod prođe, uklonite vrata prostorije i unesite proizvod kroz vrata okrećući ga na stranu; ako je to nemoguće, obratite se ovlašćenom servisu.

- Stavite proizvod na ravnu površinu da biste sprečili trešenje.
- Instalirajte proizvod najmanje 30 cm udaljeno od izvora toplote kao što su ringle, grejna tela i šporeti, i najmanje 5 cm udaljeno od električnih pećnica.
- Proizvod se ne sme izložiti direktnim sunčevim zracima i držati na vlažnim mestima.
- Mora se obezbediti odgovarajuća ventilacija kod vašeg proizvoda da bi se postigao efikasan rad. Ako proizvod treba postaviti u zidnu nišu, obratite

pažnju tako da ostavite najmanje 5 cm rastojanja od plafona i okolnih zidova.

- Obezbedite minimum 5 cm udaljenosti za cirkulaciju vazduha između zadnje strane vašeg proizvoda i zida da bi se izbegla kondenzacija na zadnjem panelu proizvoda.
- Vašem proizvodu je neophodna adekvatna cirkulacija vazduha da bi efikasno funkcionisao. Ako proizvod postavljate u udubljenju u zidu, obavezno ostavite minimum 5 cm prostora između proizvoda i plafona, zadnjeg zida i bočnih zidova.
- Ako proizvod postavljate u udubljenju u zidu, obavezno ostavite minimum 5 cm prostora između proizvoda i plafona, zadnjeg zida i bočnih zidova. Proverite da li je komponenta zaštite za razmak od zadnjeg zida postavljena na svoje mesto (ako je isporučena uz proizvod). Ako komponenta nije dostupna ili je izgubljena ili je ispala, postavite proizvod tako da između zadnje površine proizvoda i zida prostorije bude minimum udaljenosti od 5 cm. Za efikasan rad proizvoda veoma je važna razdaljina u pozadini.

Instalacija

4.2. Podešavanje nožica

Ako nakon instalacije proizvod ne stoji stabilno, podesite prednje nožice okrećući ih levo ili desno.

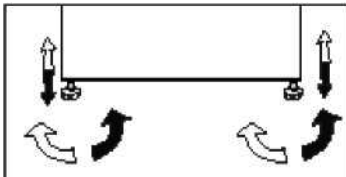

4.3. Povezivanje struje



UPOZORENJE: Nemojte da koristite produžne kablove ili višestruke utičnice.



UPOZORENJE: Oštećen kabl za napajanje treba da zameni ovlašćeni serviser.



Ako su dva frižidera postavljena jedan pored drugog, udaljenost između njih treba da bude bar 4 cm.

- Naša kompanija se ne smatra odgovornom za oštećenja koja proističu iz korišćenja proizvoda bez uzemljenja povezivanja struje koje nije u skladu sa nacionalnim propisima.
- Utičnica za kabl za napajanje nakon instalacije mora biti lako dostupna.
- Ne postavljajte produžne kablove ili bežične višestruke utičnice između vašeg proizvoda i zidne utičnice.



Upozorenje na vruću površinu!

Bočni zidovi vašeg proizvoda sadrže cevi za rashladno sredstvo da bi se poboljšao sistem za hlađenje. Rashladno sredstvo sa visokom temperaturom može da teče ovim područjem što će rezultirati vrućim površinama na bočnim zidovima. Ovo je normalno i ne zahteva nikakve intervencije servisa. Budite pažljivi ako dodirujete ova područja.

4.4. Povezivanje plastičnih klinova

Koristite plastične klinove isporučene uz proizvod da biste obezbedili dovoljno prostora za cirkulaciju vazduha između proizvoda i zida.

1. Za pričvršćivanje klinova, uklonite zavrtnje na proizvodu i koristite zavrtnje isporučene zajedno sa klinovima.
2. Pričvrstite 2 plastična klina na ventilacioni poklopac kako je prikazano na slici.

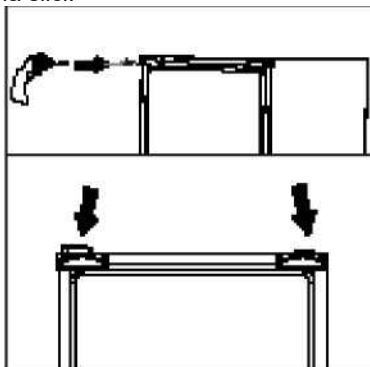

5 Priprema

⚠ Prvo pročitajte odeljak „Bezbednosna uputstva“!

- Za samostojeći uređaj; „ovaj rashladni uređaj nije predviđen da se koristi kao ugradni uređaj.
- Vaš frižider treba da se ugradi najmanje 30 cm dalje od izvora toplote kao što su ringle, rerne, centralno grejanje i šporeti i bar 5 cm dalje od električnih rerna i ne treba da se stavi tamo gde je izložen direktnoj sunčevoj svetlosti.
- Spoljašnja temperatura u prostoriji u kojoj instalirate frižider treba da bude najmanje +5°C. Rad vašeg frižidera u hladnijim uslovima se ne preporučuje zbog njegove efikasnosti.
- Pobrinite se da se unutrašnjost frižidera temeljno čisti.
- Ako su dva frižidera postavljena jedan pored drugog, udaljenost između njih treba da bude bar 2 cm.
- Kada prvi put uključite frižider, molimo da se držite sledećih uputstava za vreme prvih šest sati.
- Vrata ne trebaju da se otvaraju često.
- Mora da radi prazan, bez ikakve hrane u njemu.
- Nemojte da isključujete zamrzivač iz struje. Ako dođe do nestanka struje van vaše kontrole, pogledajte upozorenja u delu “Preporučena rešenja problema”.
- Originalno pakovanje i penasti materijali treba da se čuvaju za budući transport ili preseljenje.
- Korpe/fioke koje su isporučene uz odeljak za hlađenje uvek se moraju koristiti zbog niske potrošnje struje i boljih uslova odlaganja.
- Kontakt hrane sa senzorom temperature u odeljku zamrzivača može povećati potrošnju struje uređaja. Zbog toga treba izbegavati svaki kontakt sa senzorima.
- Na nekim modelima, instrument tabla se automatski isključuje 1 minut nakon što se vrata zatvore. Biće ponovo aktivirana

kada se vrata otvore ili kada se pritisne bilo koji taster.

- Zbog promene temperature koja se dešava zbog otvaranja/zatvaranja vrata proizvoda tokom rada, kondenzacija na vratima/policama kućišta i staklenim odeljcima je normalna.
- Kako vruć i vlažan vazduh ne prodire u vaš proizvod kada vrata nisu otvorena, vaš proizvod će se optimizovati u uslovima dovoljnim za zaštitu vaše hrane. Funkcije i sastavni delovi kao kompresor, ventilator, grejač, odmrzavanje, svetlo, displej slično, radiće u skladu sa potrebama za potrošnju minimalne energije pod ovim okolnostima.
- U slučaju više opcija, staklene police treba da se postave tako da se ne blokiraju izlazi za vazduh na stražnjim zidovima, a po mogućstvu izlazi za vazduh treba da ostanu ispod staklene police. Ova kombinacija može da pomogne u poboljšanju distribucije vazduha i u energetske efikasnosti.

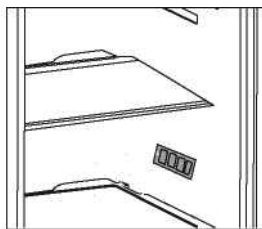

Priprema

Okretanje vrata

Nastavite redosledom prema brojevima .

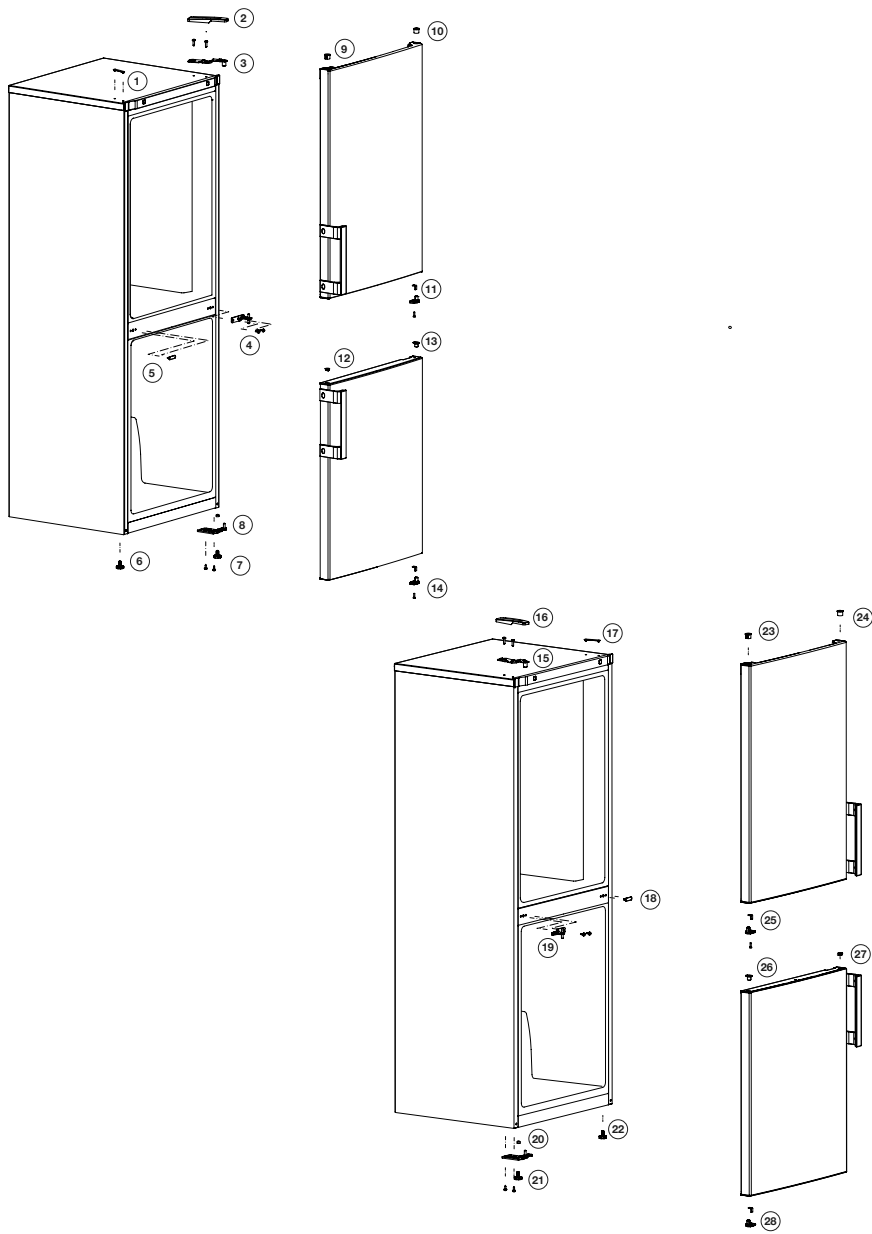

Priprema

Okretanje vrata

Nastavite redosledom prema brojevima .

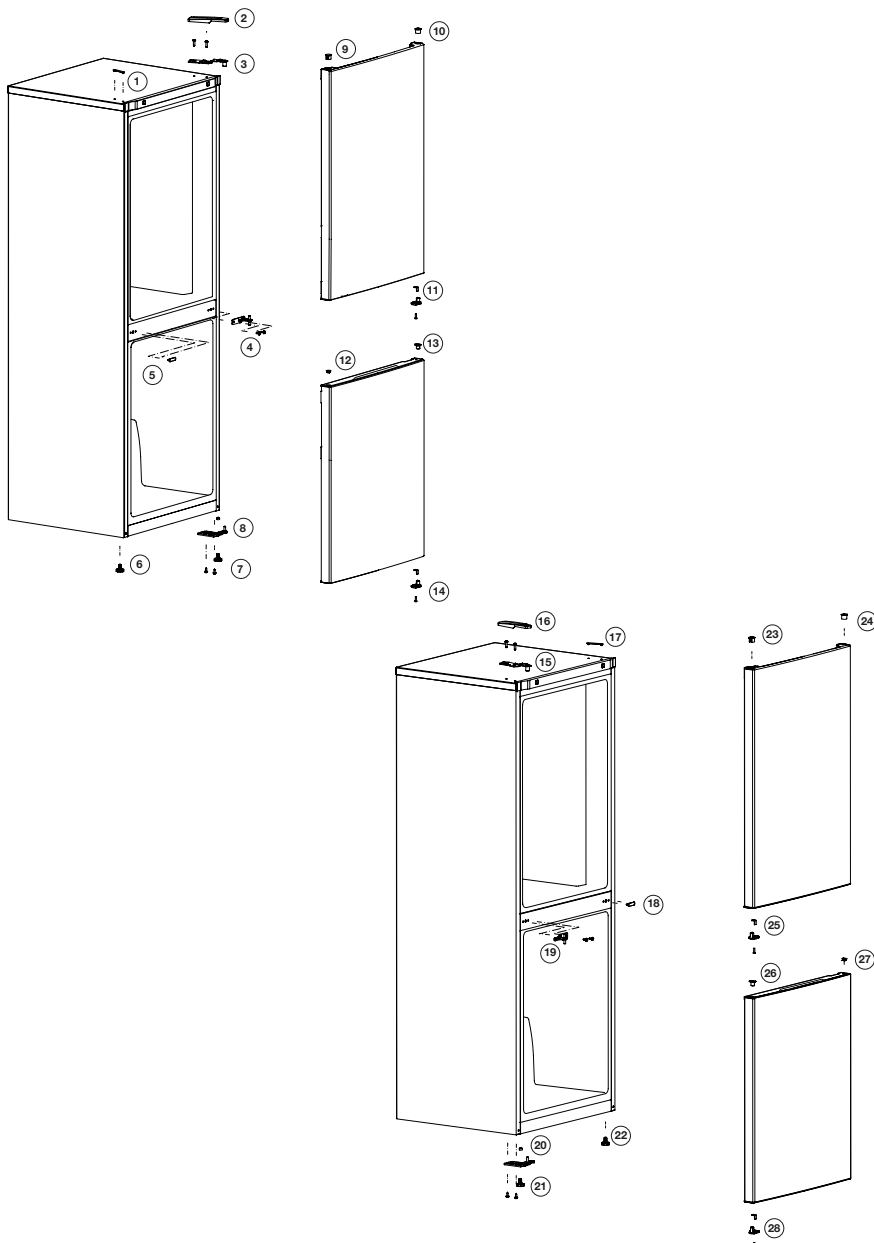

6 Rukovanje sa proizvodom

! Prvo pročitajte odeljak „Bezbednosna uputstva“!

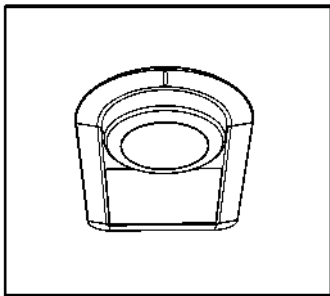

Radnu temperaturu određuje termostat.

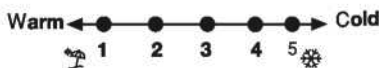

1=Podešavanje najmanjeg hlađenja (najtoplije podešavanje).

4=Podešavanje najvećeg hlađenja (najhladnije podešavanje).

Prosečna temperatura u frižideru treba da bude oko +5°C.

Izaberite podešavanje prema željenoj temperaturi.

Imajte na umu da će u području za hlađenje vladati različite temperature.

Najhladniji deo je odmah iznad odeljka za povrće.

Temperatura unutrašnjosti takođe zavisi

***Možda nije dostupno na svim modelima**



Slike u ovom uputstvu za upotrebu su šematske i možda ne odgovaraju proizvodu u potpunosti. Ako navedeni delovi nisu uključeni u proizvod koji ste kupili, onda ti delovi važe za druge modele.

od temperature okoline, koliko često otvarate vrata i količine hrane koju držite unutra.

Često otvaranje vrata dovodi do rasta unutrašnje temperature.

Zato se preporučuje da posle upotrebe što pre zatvorite vrata.

Dugme za podešavanje termostata

Unutrašnja temperatura vašeg frižidera se menja zbog sledećih razloga;

- Sezonske temperature,
- Često otvaranje vrata frižidera i ostavljanje otvorenih vrata duže vreme,
- U frižider se stavlja hrana koja nije ohlađena na sobnu temperaturu,
- Lokacija frižidera u prostoriji (npr. izloženost sunčevoj svetlosti).
- Varijacije unutrašnje temperature zbog takvih razloga možete da kompenzujete korišćenjem termostata. Brojke oko dugmeta termostata ukazuju na stepene hlađenja.
- Ako je temperatura okoline veća od 32°C, dugme termostata okrenite na maksimum.
- Ako je temperatura okoline manja od 25°C, dugme termostata okrenite na minimum.

Rukovanje sa proizvodom

Odmrzavanje

Odeljak frižidera

Odeljak frižidera radi sa potpuno automatskim odmrzavanjem. Voda kaplje i može doći do odmrzavanja do 7-8 mm na unutrašnjem zadnjem zidu odeljka frižidera dok on hladi. Ta pojava je normalna i javlja se usled sistema hlađenja. Stvoreni led se odmrzava putem automatskog odmrzavanja u određenim intervalima zahvaljujući sistemu automatskog odmrzavanja na zadnjem zidu. Korisnik ne treba da struže led ili da uklanja kapljice vode.

Voda koja se stvori usled odmrzavanja iz udubljenja za sakupljanje vode teče u isparivač kroz odvodnu cev i tamo isparava.

Odeljak za duboko zamrzavanje ne vrši funkciju automatskog odmrzavanja kako bi se sprečilo kvarenje zamrznute hrane. Odeljak frižidera se odmrzava automatski.

Redovno proveravajte da li je odvodna cev začepljena i po potrebi očistite njen otvor štapićem.

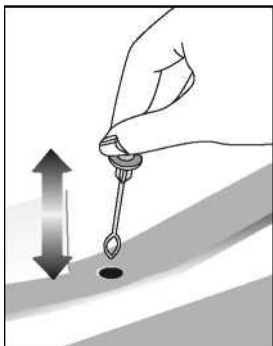

6.1. Promena lampe za osvetljenje

Za promenu sijalice/LED lampe koja služi za osvetljenje u frižideru, pozovite ovlašćeni servis.

Lampa koja se koristi u ovom aparatu nije pogodna za osvetljenje prostorije u domaćinstvu. Namena ove lampe je da pomogne korisniku pri stavljanju hrane u frižider/zamrzivač na bezbedan i prijatan način.

Lampe korišćene u ovom uređaju moraju da izdrže ekstremne fizičke uslove, kao što su temperature ispod -20 °C.

(samo horizontalni i uspravni zamrzivači)

6.2. Upozorenje za otvorena vrata

Ako vrata odeljka frižidera ili zamrzivača budu otvorena određeno vreme, čuće se zvučno upozorenje. Ovaj zvučni signal će se isključiti kad se pritisne bilo koje dugme na indikatoru ili kad se zatvore vrata.

6.3. Korpa za mlečne proizvode (hladno odlaganje)

Obezbeđuje nižu temperaturu u odeljku frižidera. Koristite ovu korpu za čuvanje delikatesa (salame, kobasice, mlečnih proizvoda i slično) za čije čuvanje je potrebna niža temperatura, ili za proizvode od mesa, piletine ili ribe za trenutno konzumiranje. Ne stavljajte voće i povrće u ovu korpu.

6.4. Modul dezodoransa (FreshGuard)

Modul za dezodorisanje brzo eliminiše neprijatne mirise u vašem frižideru pre nego što prionu za površine. Zahvaljujući ovom modulu koji se nalazi na svodu odeljka za svežu hranu, neprijatni mirisi se rastvaraju dok vazduh aktivno prolazi kroz filter za mirise, zatim se vazduh koji je očišćen filterom ponovo vraća u odeljak za svežu hranu. Na taj način, neželjeni mirisi koji se mogu javiti tokom skladištenja hrane u frižideru otklanjaju se pre nego što prionu za površine.

To se postiže zahvaljujući ventilatoru, LED osvetljenju i filteru za mirise koji je integrisan u modul. Prilikom svakodnevne upotrebe, modul za dezodorisanje će se povremeno automatski uključivati. Da bi se održale efikasne performanse, preporučuje se da se filter u modulu za dezodorisanje zameni u ovlašćenom servisu na svakih 5 godina. Zbog toga što je ventilator integrisan u modul, buka koju čujete tokom rada je normalna. Ako otvorite vrata odeljka za svežu hranu dok je modul aktivan, ventilator će se privremeno zaustaviti i nastaviće da radi tamo gde je zastao nakon nekog vremena kada se vrata ponovo zatvore. U slučaju nestanka energije, modul za dezodorisanje će nastaviti sa radom tamo gde je zastao to ukupnog trajanja rada kada se napajanje povрати.



Preporučuje se da se aromatična hrana (kao što su sir, masline i delikates) skladišti u zatvorenim pakovanjima da bi se izbegli neprijatni mirisi koji mogu da nastanu kada se mirisi različite hrane pomešaju. Pored toga, preporučuje se da se pokvarena hrana izvadi iz frižidera brzo da bi se sprečilo da se druga hrana pokvari i da bi se izbegli neprijatni mirisi.

7 Čišćenje i održavanje

! Prvo pročitajte odeljak „Bezbednosna uputstva“!

! Nikada ne koristite naftu, benzen ili slične materijale u svrhu čišćenja.

! Preporučujemo da pre čišćenja isključite uređaj iz struje.

! Za čišćenje nikad nemojte da koristite oštre alate ili abrazivne materije, sapun, sredstva za čišćenje domaćinstava, deterdžente ili vosak za poliranje.

! Kod proizvoda koji nemaju funkciju Bez zamrzavanja (No Frost), voda kaplje i zamrzava se do debljine prsta na zadnjem zidu u odeljku frižidera. Nemojte da ga čistite; nikada nemojte da nanosite ulje ili slična sredstva na njega.

! Koristite isključivo blago navlaženu mikrofiber krpu da očistite spoljašnju površinu proizvoda. Sundeeri i druge vrste krpa za čišćenje mogu da ogrebu površinu.

i Za čišćenje frižidera, koristite mlaku vodu i obrišite ga.

i Za čišćenje unutrašnjosti i sušenje koristite iscedenu krpu koju ste bili umočili u rastvor od jedne kafene kašičice soda bikarbone u otprilike pola litre vode.

! Pazite da voda ne uđe u kućište lampe i druge električne instalacije.

! Ako frižider nećete da koristite duže vreme, isključite ga, izvadite svu hranu, očistite ga i ostavite vrata odškrinuta.

i Redovno proveravajte izolaciju vrata da biste bili sigurni da je čista i da na njoj nema ostataka hrane.

! Da biste skinuli policu vrata, izvadite sav sadržaj i jednostavno gurnite

policu vrata prema gore iz baze.

! Nikad ne koristite sredstva za čišćenje ili vodu koji sadrže hlor da biste očistili spoljašnje površine i hromirane delove proizvoda. Hlor izaziva koroziju na takvim metalnim površinama.

! Nemojte da koristite oštre, abrazivne alate, sapun, sredstva za čišćenje u domaćinstvu, deterdžente, kerozin, lož ulje, lakove i slično da biste sprečili uklanjanje i deformisanja uzoraka na plastičnom delu. Za čišćenje koristite mlaku vodu i meku krpu, a zatim osušite.

Zaštita plastičnih površina

i Ne stavljajte tekuća ulja ili hranu kuvanu s uljem u frižider u posudama koje nisu poklopljene jer to može da ošteti plastične površine vašeg frižidera. U slučaju prolivanja ili razmazivanja na plastičnim površinama, odmah ih očistite i isperite toplom vodom.

8 Otklanjanje kvarova

Pregledajte ovu listu pre zvanja servisa. To može da vam uštedi vreme i novac. Ova lista uključuje česte probleme do kojih ne dolazi zbog neadekvatne izrade ili upotrebe materijala. Neke funkcije, koje su ovde opisane, možda ne postoje kod vašeg proizvoda.

Frižider ne radi.

- Utikač nije pravilno uključen u utičnicu. >>>Bezbedno uključite utikač u utičnicu.
- Osigurač utičnice na koju je priključen frižider je pregoreo ili je pregoreo glavni osigurač. >>>Proverite osigurač.

Kondenzacija na bočnom zidu odeljka frižidera ("MULTIZONE" (VIŠENAMENSKA ZONA), "COOL CONTROL" (KONTROLA HLAĐENJA) i "FLEXI ZONE" (FLEKSIBILNA ZONA)).

- Vrata se često otvaraju. >>>Ne otvarajte i ne zatvarajte često vrata frižidera.
- Sredina je veoma vlažna. >>>Ne instalirajte frižider na mestima sa visokom vlažnošću.
- Hrana koja sadrži tečnost se čuva u otvorenim posudama. >>>Ne čuvajte tečnu hranu u otvorenim posudama.
- Vrata frižidera su odškrinuta. >>>Zatvorite vrata frižidera.
- Termostat je podešen na veoma hladan nivo. >>>Podesite termostat na odgovarajući nivo.

Kompresor ne radi

- Zaštitni termo-osigurač kompresora će pregoreti za vreme naglog nestanka struje ili uključivanja i isključivanja, jer se pritisak rashladnog sredstva sistema frižidera još uvek nije stabilizovao. Frižider će početi da radi otprilike posle 6 minuta. Pozovite servis ako se frižider ne uključi na kraju ovog perioda.
- Frižider je u ciklusu odmrzavanja. >>>To je normalno za frižider koji se potpuno automatski odmrzava. Ciklus odmrzavanja se uključuje periodično.
- Frižider nije uključen u utičnicu. >>>Pazite da je utikač pravilno stavljen u utičnicu.
- Podešavanja temperature nisu pravilno izvršena. >>>Izaberite odgovarajuću vrednost temperature.
- Nestalo je struje. >>>Frižider nastavlja normalno da radi kada dođe struja.

Buka u toku rada se povećava kad frižider radi.

- Radne karakteristike frižidera se mogu menjati u skladu sa promenama temperature okoline. To je normalno i nije greška.

Frižider radi stalno ili dugo.

Otklanjanje kvarova

- Novi aparat je možda širi od prethodnog. Veći frižideri rade duže vreme.
- Sobna temperatura je možda visoka. >>>Normalno je da aparat radi duže vremena u vrelim prostorima.
- Frižider je možda nedavno uključen ili napunjen hranom. >>>Kada je frižider uključen ili nedavno napunjen hranom, biće mu potrebno više vremena da postigne podešenu temperaturu. To je normalno.
- U frižider su možda nedavno stavljene veće količine vruće hrane. >>>Ne stavljajte vruću hranu u frižider.
- Vrata su možda često otvarana ili su odškrinuta duže vreme. >>>Topli vazduh koji je ušao u frižider je uzrok dužeg rada frižidera. Ne otvarajte vrata često.
- Vrata odeljka zamrzivača ili frižidera su možda odškrinuta. >>>Proverite da li su vrata dobro zatvorena.
- Frižider je podešen na veoma nisku temperaturu. >>>Podesite temperaturu frižidera na topliji stepen i sačekajte dok se ne postigne temperatura.
- Zaptivač vrata frižidera može da bude zaprljan, istrošen, polomljen ili da ne leže kako treba. >>>Očistite ili zamenite zaptivač. Oštećen/pokvaren zaptivač dovodi do toga da frižider radi duže vreme da bi održao trenutnu temperaturu.

Temperatura zamrzivača je jako niska dok je temperatura frižidera dovoljna.

- Temperatura zamrzivača je podešena na jako nisku temperaturu. >>>Podesite temperaturu zamrzivača na topliji nivo i proverite.

Temperatura frižidera je jako niska dok je temperatura zamrzivača dovoljna.

- Temperatura frižidera je podešena na jako nisku temperaturu. >>>Podesite temperaturu frižidera na topliji stepen i proverite.

Hrana koja se čuva na policama u odeljku frižidera se zamrzava.

- Temperatura frižidera je podešena na veoma visoku temperaturu. >>>Podesite temperaturu frižidera na hladniji stepen i proverite.

Temperatura u frižideru ili zamrzivaču je veoma niska.

- Temperatura frižidera je podešena na veoma visoku temperaturu. >>>Podešavanje temperature odeljka frižidera utiče na temperaturu zamrzivača. Promenite temperature frižidera ili zamrzivača i čekajte dok odgovarajući odeljci ne postignu dovoljnu temperaturu.
- Vrata su često otvarana ili su odškrinuta duže vreme. >>>Ne otvarajte vrata često.
- Vrata su odškrinuta. >>>Zatvorite vrata do kraja.
- Frižider je uključen ili je nedavno napunjen hranom. >>>To je normalno. Kada je frižider uključen ili nedavno napunjen hranom, biće mu potrebno više vremena da postigne podešenu temperaturu.
- U frižider su možda nedavno stavljene veće količine vruće hrane. >>>Ne stavljajte vruću hranu u frižider.

Vibracije ili buka.

- Pod nije ravan ili stabilan. >>>Ako se frižider ljulja kad se polako pomera, izbalansirajte ga podešavanjem nožica. Pobrinite se da je pod dovoljno jak da može da nosi frižider i da je ravan.
- Predmeti stavljani na frižider mogu izazivati buku. >>>Sklonite predmete sa frižidera.

Otklanjanje kvarova

Postoje šumovi koji dolaze iz frižidera kao što je proticanje tečnosti, prskanje itd.

- Cirkulacija tečnosti i gasa se vrši u skladu sa principima rada vašeg frižidera. To je normalno i nije greška.

Čuje se zviždanje iz frižidera.

- Ventilatori se koriste za rashlađivanje frižidera. To je normalno i nije greška.

Kondenzat na unutrašnjim površinama frižidera.

- Vruće i vlažno vreme pojačava stvaranje leda i kondenzaciju. To je normalno i nije greška.
- Vrata su često otvarana ili su odškrinuta duže vreme. >>>Ne otvarajte vrata često. Zatvorite ih ako su otvorena.
- Vrata su odškrinuta. >>>Zatvorite vrata do kraja.

Vlaga nastaje na spoljašnjoj strani frižidera ili između vrata.

- Možda je vlažan vazduh; to je potpuno normalno na vlažnom vremenu. Kad bude manje vlage, kondenzat će nestati.

Neprijatan miris unutar frižidera.

- Ne obavlja se redovno čišćenje. >>>Redovno čistite unutrašnjost frižidera sunderom, toplom vodom ili natrijum bikarbonatom razblaženim u vodi.
- Neke posude ili pakovanja možda uzrokuju neprijatan miris. >>>Upotrebite drugu posudu ili drugu marku materijala za pakovanje.
- Hrana je stavljena u frižider u nepokrivenim posudama. >>>Držite hranu u zatvorenim posudama. Mikroorganizmi koji se šire iz nepokrivenih posuda mogu izazvati neprijatne mirise.
- Sklonite iz frižidera hranu sa isteklim rokom i koja je pokvarena.

Vrata se ne zatvaraju.

- Pakovanja hrane možda sprečavaju zatvaranje vrata. >>>Zamenite pakovanja koja smetaju vratima.
- Frižider ne stoji potpuno ravno na podu. >>>Podesite nožice da biste izalansirali frižider.
- Pod nije ravan ili čvrst. >>>Pobrinite se da je pod ravan, jak i da može da nosi frižider.

Odeljak za povrće je zaglavljn.

- Hrana dodiruje plafon fioke. >>>Ponovo rasporedite hranu u foci.

Ako je površina proizvoda vruća.

- Visoke temperature se mogu javiti između dvoja vrata, na bočnim tablama i na zadnjoj rešetki prilikom korišćenja proizvoda. To je normalno i usluge održavanja nisu neophodne!

ODRICANJE OD ODGOVORNOSTI / UPOZORENJE

Neke (jednostavne) kvarove može da reši krajnji korisnik bez ikakvih problema po bezbednost ili opasnosti za upotrebu, pod uslovom da se izvedu u granicama i u skladu sa sledećim uputstvima (pogledajte odeljak „Samostalno popravlanje“).

Osim ako nije drugačije naznačeno u odeljku „Samostalno popravlanje“, popravke treba da izvrši registrovani profesionalni serviser kako bi se izbegli bezbednosni problemi. Registrovani profesionalni serviser je profesionalni serviser kojem je proizvođač odobrio pristup uputstvima i listi rezervnih delova ovog proizvoda u skladu sa metodama opisanim u zakonskim propisima prema Direktivi 2009/125/EC.

Međutim, samo servisni agenti (npr. ovlašćeni profesionalni serviseri) koje možete kontaktirati putem telefonskog broja navedenog u uputstvu za upotrebu/kartici za garanciju ili putem ovlašćenog prodavca, mogu pružiti uslugu pod uslovima garancije. Zato imajte u vidu da će popravke koje izvrše profesionalni serviseri (koje nije ovlastila kompanija Beko) poništiti garanciju.

Samostalno popravlanje

Samostalno popravlanje može da izvede krajnji korisnik za sledeće rezervne delove: ručke vrata, šarke vrata, tacne, korpe i zaptivnu gumu na vratima (ažurirana lista dostupna je i na support.beko.com od 1. marta 2021. godine).

Međutim, da bi se osigurala bezbednost proizvoda i da bi se sprečila opasnost od ozbiljnih povreda, navedeno samostalno popravlanje mora se izvršiti u skladu sa uputstvima u uputstvu za upotrebu za samostalno popravlanje ili uputstvima dostupnim na support.beko.com. Zbog vaše bezbednosti, isključite proizvod iz utičnice pre nego što počnete samostalno popravlanje.

Popravke i pokušaji popravke od strane krajnjeg korisnika za delove koji nisu uključeni u listu i/ili za koje nisu poštovana uputstva iz uputstava za upotrebu za samostalno popravlanje ili iz uputstava dostupnih na support.beko.com, mogu izazvati

bezbednosne probleme za koje nije odgovorna kompanija Beko i poništice garanciju proizvoda.

Zato se preporučuje da se krajnji korisnik uzdrži od pokušaja da izvrši popravke koje ne spadaju u one navedene u listi rezervnih delova i da u takvim slučajevima kontaktira ovlašćene profesionalne serviseri ili registrovane profesionalne serviseri. U suprotnom, takvi pokušaji krajnjih korisnika mogu izazvati bezbednosne probleme i oštetiti proizvod kao i izazvati požar, poplavu, strujni udar i ozbiljne telesne povrede.

Na primer, ali se ne ograničavajući na, sledeće popravke mora izvršiti ovlašćeni profesionalni serviser: kompresor, rashladno kolo, glavna tabla, tabla invertora, displej.

Proizvođač/prodavac ne mogu se smatrati odgovornim u bilo kojem slučaju kada se krajnji korisnik nije pridržavao gore navedenog.

Dostupnost rezervnih delova frižidera koji ste kupili je 10 godina.

Tokom ovog perioda, originalni rezervni delovi će biti dostupni za pravilno rukovanje frižiderom

Minimalan period trajanja garancije za frižider koji ste kupili jeste 24 meseca.

Izvor osvetljenja ovog proizvoda je „G“ energetske klase.

Izvor osvetljenja u ovom proizvodu sme da zameni isključivo profesionalni serviser.

Dragi kupec,

Prosimo, da pred uporabo izdelka preberete navodila za uporabo.

Hvala, ker ste izbrali ta izdelek. Želimo, da bi s tem visokokakovostnim izdelkom, izdelanim z najsodobnejšo tehnologijo, dosegli optimalno učinkovitost. Zato pred uporabo izdelka skrbno preberite navodila za uporabo in vso drugo priloženo dokumentacijo ter ju shranite kot referenco. Upoštevajte vse informacije in opozorila v navodilih za uporabo. Tako boste zaščitili sebe in svoj izdelek pred nevarnostmi, ki se lahko pojavijo.

Shranite navodila za uporabo. Če predate enoto nekomu drugemu, ji priložite ta navodila.

V navodilih za uporabo so uporabljeni naslednji simboli:



Nevarnost, ki lahko povzroči smrt ali poškodbe.





OBVESTILO Nevarnost, ki lahko povzroči materialno škodo na izdelku ali njegovih okolici











Pomembne informacije in koristni nasveti o delovanju.



Preberite navodila za uporabo.

 INFORMACIJE	
  <small>SUPPLIER'S NAME</small> <small>MODEL IDENTIFIER</small> (*) A   A	Do informacij o modelu, ki so shranjene v zbirki podatkov o izdelkih, lahko pridete tako, da obiščete naslednje spletno mesto in poiščete identifikator modela (*), ki je naveden na energijski nalepki. https://eprel.ec.europa.eu/

<u>1 Varnostna navodila</u>	3	<u>4 Namestitev</u>	10
 1.1 Namen uporabe	3	4.1 Primerno mesto za namestitev	10
 1.2 Varnost otrok, ranljivih oseb in hišnih živali	3	4.2 Prilagajanje nogic	11
 1.3 Električna varnost.	4	4.3. Električna povezava	11
 1.4 Varnost pri ravnanju	4	4.4 Pritrditev plastičnih klinov	11
 1.5 Varnost pri namestitvah	4	<u>5 Priprava</u>	12
 1.6 Operativna varnost.....	5	<u>6 Upravljanje izdelka</u>	15
 1.7 Vzdrževanje in varnost pri čiščenju.	7	6.1 Zamenjava žarnice	16
 1.8 HomeWhiz.....	7	6.2 Opozorilo o odprtih vratih	16
 1.9 Osvetlitev	7	6.3 Posoda za mleko in mlečne izdelke (hladilnica)	16
<u>2 Okoljska navodila</u>	8	6.4 Modul z osvežilcem zraka	17
<u>3 Vaš hladilnik</u>	9	<u>7 Vzdrževanje in čiščenje</u>	18
		<u>8 Odpravljanje težav</u>	19

1 Varnostna navodila

- Ta razdelek vključuje varnostna opozorila, ki so pomembna za preprečevanje nevarnosti povzročitve poškodbe in materialne škode.
- Naše podjetje ne odgovarja za škodo, ki bi lahko nastala, če teh navodil ne boste upoštevali.

⚠ Postopke namestitve in popravil vedno izvaja pooblaščen servis.

⚠ Vedno uporabljajte originalne nadomestne dele in dodatke.

⚠ Originalni nadomestni deli so na voljo 10 let po datumu nakupa izdelka.

⚠ Ne popravljajte ali zamenjajte nobenega dela izdelka, razen če je izrecno navedeno v uporabniškem priročniku.

⚠ Na izdelku ne izvajajte nobenih sprememb.

⚠ 1.1 Namen uporabe

- Ta izdelek ni namenjen komercialni uporabi in se ne sme uporabljati zunaj predvidenega namena.

Ta izdelek je namenjen za uporabo v notranjih prostorih, kot so gospodinjstva in podobno. Na primer:

- v kuhinjah za osebje trgovin, pisarnah in drugih delovnih okoljih,
- na kmetijah,
- v enotah hotelov, motelov ali drugih prostorih za počitek, ki jih uporabljajo stranke,
- v hostlih ali podobnih okoljih,
- v gostinskih storitvah in podobnih neprodajnih uporabah.

Ta izdelek se ne sme uporabljati v odprtih ali zaprtih zunanjih okoljih, kot so plovila, balkoni ali terase. Izpostavljanje izdelka dežju, snegu, soncu in vetru predstavlja požarno nevarnost.

⚠ 1.2 Varnost otrok, ranljivih oseb in hišnih živali

- Ta izdelek lahko uporabljajo otroci, stari 8 let in več, ter osebe z manj razvitimi fizičnimi, senzoričnimi ali duševnimi sposobnostmi ali s pomanjkanjem izkušenj in znanja, če so bili pod nadzorom ali poučeni o uporabi naprave na varen način in o nevarnostih, povezanih z njo.

• Otrokom od 3 do 8 let je dovoljeno dajanje in jemanje hrane v/iz hladilnika.

• Električni izdelki so nevarni za otroke in hišne ljubljence. Otroci in hišne živali se ne smejo igrati z izdelkom, plezati na izdelek ali vstopiti vanj.

• Otroci ne smejo izvajati čiščenja in vzdrževanja, razen če jih nekdo nadzoruje.

• Embalažo hranite stran od otrok.

Nevarnost poškodb in zadušitve.

- Preden odstranite stare izdelke, ki jih ne boste več uporabljali:

1. Odklopite napajalni kabel iz omrežne vtičnice.
 2. Prekinite napajalni kabel in ga skupaj z vtičem odstranite iz naprave.
 3. Iz izdelka ne odstranjujte polic in predalov, da otroci ne bi prišli v notranjost naprave.
 4. Odstranite vrata.
 5. Izdelek hranite tako, da se ne prevrne.
 6. Otrokom ne dovolite, da se igrajo z odpadnim izdelkom.
- Izdelka ne odstranjujte tako, da ga vržete v ogenj. Nevarnosti eksplozije.

Varnostna navodila

- Če imajo vrata naprave ključavnico, hranite ključ izven dosega otrok.

⚠ 1.3 Električna varnost

- Izdelka med namestitvijo, vzdrževanjem, čiščenjem, popravilom in transportom ne smete priklopiti v vtičnico.
- Če je napajalni kabel poškodovan, ga lahko zamenja le pooblaščen servis, da se izognete morebitnim tveganjem.
- Napajalnega kabla ne potisnite pod izdelek ali na zadnjo stran izdelka. Na napajalni kabel ne polagajte težkih predmetov. Napajalni kabel ne sme biti upognjen, stisnjen in ne sme priti v stik z nobenim virom toplote.
- Za delovanje izdelka ne uporabljajte podaljška, večnamenskega vtiča ali adapterja.
- Prenosne več vtičnice ali prenosni napajalniki se lahko pregrejejo in povzročijo požar. Zato za ali v bližini izdelka ne imejte večnamenskega vtiča.
- Vtič mora biti lahko dostopen. Če to ni mogoče, mora biti na električni napeljavi na voljo mehanizem, ki ustreza električni zakonodaji in ki odklopi vse terminale iz omrežja (varovalko, stikalo, glavno stikalo itd.).
- Vtiča se ne dotikajte z mokrimi rokami.
- Ko izklapljate napravo, ne držite za napajalni kabel, ampak za vtič.

⚠ 1.4 Varnost pri ravnanju

- Ta izdelek je težak, zato z njim ne ravnajte sami.
- Med rokovanjem z izdelkom le tega ne držite za vrata.
- Pazite, da pri rokovanju z izdelkom ne poškodujete hladilnega sistema in cevi. Ne uporabljajte izdelka, če so cevi poškodovane, in se obrnite na pooblaščen servis.

⚠ 1.5 Varnost pri namestitev

- Za namestitev izdelka se obrnite na pooblaščen servis. Če želite pripraviti izdelek na namestitev, glejte informacije v uporabniškem priročniku in se prepričajte, da so električne in vodovodne storitve ustrezne. Če namestitev ni ustrezna, pokličite kvalificiranega električarja in vodovodarja, da poskrbita za potrebno ureditev. V nasprotnem primeru lahko pride do električnega udara, požara, težav z izdelkom ali poškodb.
- Pred namestitvijo preverite, ali je izdelek poškodovan. Izdelka ne nameščajte, če je poškodovan.
- Izdelek postavite na ravno in trdo podlago ter uravnovesite z nastavljivimi nogicami. V nasprotnem primeru se lahko hladilnik prevrne in povzroči poškodbe.
- Izdelek mora biti nameščen v suhem in prezračevanem okolju. Pod izdelek ne nameščajte preprog ali podobnih talnih prevlek. Zaradi neustreznega prezračevanja to lahko povzroči nevarnost požara!
- Ne blokirajte ali prekrivajte prezračevalnih lukenj. V nasprotnem primeru se lahko poveča poraba energije in lahko pride do poškodb izdelka.

Varnostna navodila

- Izdelka ne priključujte na napajalne sisteme, kot so sončni napajalniki. V nasprotnem primeru lahko pride do poškodb vašega izdelka zaradi nenadnih nihanj napetosti!
 - Več hladilnega sredstva vsebuje hladilnik, večji mora biti prostor za njegovo namestitve. V zelo majhnih prostorih lahko pride do vnetljive mešanice plina in zraka v primeru puščanja plina v hladilnem sistemu. Za vsakih 8 gramov hladilnega sredstva je potrebno najmanj 1 m³ prostornine. Količina hladilnega sredstva, ki je na voljo v vašem izdelku, je navedena na nalepki tipa.
 - Mesto namestitve izdelka ne sme biti izpostavljeno neposredni sončni svetlobi in ne sme biti v bližini vira toplote, kot so peči, radiatorji itd.
- Če ne morete preprečiti namestitve izdelka v bližini vira toplote, uporabite primerno izolacijsko ploščo in najmanjša razdalja do vira toplote mora biti, kot je navedeno spodaj.
- Vsaj 30 cm stran od virov toplote, kot so peči, grelne enote in grelniki itd.,
 - In vsaj 5 cm stran od električnih pečic.
- Vaš izdelek ima zaščitni razred I. Vključite izdelek v ozemljeno vtičnico, ki ustreza vrednostim napetosti, toka in frekvence, navedenim na tipski nalepki. Vtičnica mora biti opremljena z varovalko z nazivno vrednostjo 10 A - 16 A. Naše podjetje ni odgovorno za škodo, ki bi nastala zaradi uporabe izdelka brez zagotovljenih ozemljitvenih in električnih povezav v skladu z lokalnimi ali nacionalnimi predpisi.
 - Med nameščanjem mora biti napajalni kabel izdelka izključen. V nasprotnem primeru lahko pride do električnega udara in poškodb!
 - Izdelka ne priklopljajte v zrahljane, poškodovane, umazane, zamaščene vtičnice ali vtičnice, ki niso več v pravilnem položaju ali vtičnice z nevarnostjo stika z vodo.
 - Napajalni kabel in cevi izdelka (če so na voljo) namestite tako, da ne povzročajo nevarnosti spotikanja.
 - Prodor vlage v dele pod napetostjo ali na napajalni kabel lahko povzroči kratek stik. Zato izdelka ne uporabljajte v vlažnih okoljih ali v prostorih, kjer lahko brizga voda (npr. garaža, pralnica itd.) Če je hladilnik moker zaradi vode, ga izključite iz vtičnice in se obrnite na pooblaščen servis.
 - Ne priključujte svojega hladilnika na naprave za varčevanje z energijo. Ti sistemi so za izdelek škodljivi.

1.6 Operativna varnost

- Na izdelku ne uporabljajte kemičnih topil. Ti materiali vsebujejo nevarnost eksplozije.
- V primeru okvare izdelka ga izključite iz električnega omrežja in ne uporabljajte, dokler ga ne popravi pooblaščen serviser. Obstaja nevarnost električnega udara!
- Na izdelek ali v njegovo bližino ne postavljajte virov ognja (npr. sveče, cigaret itd.).
- Ne stopite na izdelek. Obstaja nevarnost padca in poškodb!
- Ne poškodujte cevi hladilnega sistema z ostrimi in prebadajočimi orodji. Hladilno sredstvo, ki se razprši v primeru predrtja plinskih cevi, podaljškov cevi ali zgornjih površinskih premazov, lahko povzroči draženje kože in poškodbe oči.
- V hladilnike/zamrzovalnike ne postavljajte in upravljajte z električnimi napravami, razen če vam tako svetuje proizvajalec.

Varnostna navodila

- Nobenega dela rok ali telesa ne približujte gibljivim delom v izdelku. Pazite, da se prsti ne priščipnejo med hladilnik in njegova vrata. Bodite previdni pri odpiranju ali zapiranju vrat, če so v bližini otroci.
- Ne dajajte v usta sladoleda, ledenih kock ali zamrznjene hrane, takoj ko jih vzamete iz zamrzovalnika. Nevarnost ozeblin!
- Z mokrimi rokami se ne dotikajte notranjih sten, kovinskih delov zamrzovalnika ali živil v hladilniku. Nevarnost ozeblin!
- V predel zamrzovalnika ne postavljajte pločevink z gaziranimi pijačami ali pločevink in steklenic, ki vsebujejo tekočine, ki lahko zamrznejo. Pločevinke ali steklenice lahko eksplodirajo. Nevarnost telesnih poškodb in materialne škode!
- V bližini hladilnika ne uporabljajte ali postavljajte temperaturno občutljivih materialov, kot so vnetljivi spreji, vnetljivi predmeti, suhi led ali druga kemična sredstva. Nevarnost požar in eksplozije!
- V izdelku ne shranjujte eksplozivnih materialov, kot so aerosolne pločevinke z vnetljivimi materiali.
- Na izdelek ne postavljajte pločevink s tekočino. Brizganje vode na električni del lahko povzroči nevarnost električnega udara ali požara.
- Ta izdelek ni namenjen shranjevanju in hlajenju zdravil, krvne plazme, laboratorijskih pripravkov ali podobnih materialov in izdelkov, za katere velja Direktiva o medicinskih izdelkih.
- Če izdelek uporabljate v nasprotju s predvidenim namenom, lahko povzroči poškodbe ali poslabšanje izdelkov, ki so v njem.
- Če je vaš hladilnik opremljen z modro lučjo, ne glejte v to luč z optičnimi napravami. Ne glejte neposredno v UV LED svetlobo dlje časa. Ultravijolični žarki lahko povzročijo obremenitev oči.
- Izdelka ne napolnite z več živili, kot je njegova zmogljivost. Če vsebina hladilnika pri odpiranju vrat pade, lahko pride do poškodb ali škode. Podobne težave se lahko pojavijo, ko je predmet postavljen nad izdelek.
- Prepričajte se, da ste odstranili led ali vodo, ki je morda padla na tla, da preprečite poškodbe.
- Spremenite postavitev polic/stojal za steklenice na vratih vašega hladilnika, medtem ko so stojala prazna. Nevarnost telesnih poškodb!
- Na izdelek ne postavljajte predmetov, ki bi lahko padli/se prevrnili. Ti predmeti lahko med odpiranjem ali zapiranjem vrat padejo in povzročijo telesne poškodbe in/ali materialno škodo.
- Ne udarjajte po steklenih površinah in ne pritiskajte nanje. Razbito steklo lahko povzroči poškodbe in/ali materialno škodo.
- Hladilni sistem v vašem izdelku vsebuje hladilno sredstvo R600a. Vrsta hladilnega sredstva, ki se uporablja v izdelku, je navedena na tipski etiketi. Ta plin je vnetljiv. Pazite, da pri rokovanju z izdelkom ne poškodujete hladilnega sistema in cevi. V primeru poškodbe cevi:
 - se ne dotikajte izdelka ali napajalnega kabla,
 - izdeleka hranite stran od možnih virov ognja, ki lahko povzročijo vžig.

Varnostna navodila

- prezračite prostor, kjer je izdelek nameščen. Ne uporabljajte ventilatorja.
- Obrnite se na pooblaščen servis.
- Če je izdelek poškodovan in opazite puščanje plina, se ne približujte plinu. Plin lahko povzroči ozeblino, če pride v stik z vašo kožo.

⚠ 1.7 Varnost pri vzdrževanju in čiščenju

- Če boste izdelek premikali zaradi čiščenja, ne vlecite za ročaj vrat. Če ročaj potegnete premočno, se lahko poškodujete.
- Izdelka ne čistite s pršenjem ali zlivanjem vode na izdelek in njegovo notranjost. Nevarnost električnega udara in ognja.
- Za čiščenje izdelka ne uporabljajte ostrih ali abrazivnih orodij. Ne uporabljajte materialov, kot so gospodinjska čistila, detergenti, plin, bencin, alkohol, vosek itd.
- Sredstva za čiščenje in vzdrževanje, ki niso škodljiva za živila, uporabljajte samo v notranjosti izdelka.
- Izdelka nikoli ne čistite in odtajajte s paro ali parnimi čistilnimi sredstvi. Para, ki pride v stik z deli hladilnika pod napetostjo povzroči kratek stik ali električni udar!
- Pazite, da voda ne pride do elektronskih vezij ali osvetlitve izdelka.
- S čisto, suho krpo obrišite prah ali tujke na konicah vtičev. Za čiščenje vtiča ne uporabljajte mokre ali vlažne krpe. V nasprotnem primeru lahko pride do električnega udara in poškodb.

⚠ 1.8 HomeWhiz

(Ne velja za vse modele)

- Varnostna opozorila upoštevajte tudi, če med upravljanjem izdelka prek aplikacije HomeWhiz niste v bližini izdelka. Prav tako bodite pozorni na opozorila v aplikaciji.

⚠ 1.9 Osvetlitev

(Ne velja za vse modele)

- Ko boste zamenjali LED/svetilko za osvetlitev, se obrnite na pooblaščen servis.

2 Okoljska navodila

2.1 Skladnost z direktivo OEE0 in odstranjevanjem odpadnih izdelkov: Izdelek je v skladu z direktivo EU OEE0 (2012/19/EU). Izdelek vsebuje simbol za razvrstitev odpadne električne in elektronske opreme (OEE0).



Ta simbol označuje, da tega izdelka po koncu njegove življenjske dobe ne smete odvreči med druge gospodinjske odpadke.

Uporabljeno napravo je treba vrniti na uradno zbirno mesto za recikliranje električnih in elektronskih naprav. Če želite poiskati te sisteme zbiranja, se obrnite na lokalne oblasti ali prodajalca, pri katerem je bil izdelek kupljen. Vsako gospodinjstvo ima pomembno vlogo pri predelavi in recikliranju starih naprav. Ustrezno odstranjevanje rabljene naprave pomaga preprečiti morebitne negativne posledice za okolje in zdravje ljudi.

2.2 Skladnost z direktivo RoHS

Izdelek, ki ste ga kupili, je v skladu z direktivo EU RoHS (2011/65/EU). Ne vsebuje škodljivih in prepovedanih materialov, ki so navedeni v direktivi.

2.3 Informacije o embalaži



Embalažni material izdelka je izdelan iz materiala, ki ga je mogoče reciklirati, v skladu z našimi nacionalnimi okoljskimi

predpisi.

Embalažnega materiala ne odlagajte skupaj z gospodinjskimi ali drugimi odpadki. Odnosite ga na zbirna mesta za embalažni material, ki so jih določile lokalne oblasti.

3 Vaš hladilnik

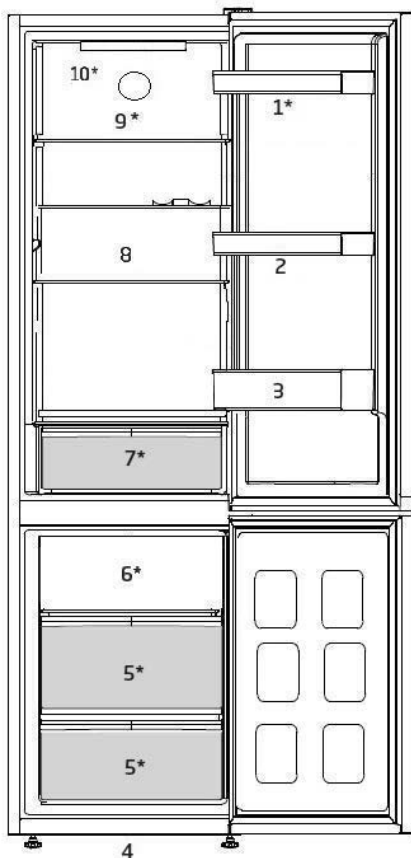

- | | |
|---------------------------------|---|
| 1. Nastavljive police na vratih | 6. Polica |
| 2. Pladenj za jajca | 7. Predal za mleko in mlečne izdelke (hladilnica) |
| 3. Polica za steklenice | 8. Nastavljive police |
| 4. Nastavljiva sprednja noga | 9. Ventilator |
| 5. Predal zamrzovalnika | 10. Lučka |

***Ni na voljo pri vseh modelih**



Slike v navodilih za uporabo so shematske in morda ne ustrezajo vašemu proizvodu. Če naprava, ki ste jo kupili, ne vsebuje določenih delov, so veljavni za druge modele.

⚠ Najprej preberite varnostna navodila!

4.1 Primerno

Mesto za namestitev

Za namestitev izdelka se obrnite na pooblaščen servis. Za pripravo izdelka na uporabo se obrnite na informacije v priročniku za uporabnika in zagotovite, da sta električna in vodna napeljava primerni. Če nista, pokličite kvalificiranega električarja ali tehnika, ki bo izvedel potrebne prilagoditve.



OPOZORILO: Proizvajalci niso odgovorni za škodo, ki lahko nastane zaradi postopkov s strani nepooblaščenih oseb.



OPOZORILO: Med nameščanjem izdelek ne sme biti vklopljen v napajanje. V nasprotnem primeru obstaja nevarnost smrti ali resne poškodbe!



OPOZORILO: Če je razdalja med vrati prostora, v katerem naj bi bil izdelek nameščen, tako majhna, da onemogoča prehod izdelka, odstranite vrata prostora in izdelek potisnite skozi vrata tako, da ga obrnete na stran; če to ne pomaga, se obrnite na pooblaščen servis.

- Izdelek namestite na ravno površino, da preprečite tresenje.
- Namestite izdelek vsaj 30 cm oddaljen od virov toplote, kot so kuhinjske plošče, sredina grelca ali štedilniki, ter vsaj 5cm daleč od električnih peči.
- Izdelek hranite na suhem mestu in ga ne izpostavljajte sončni svetlobi.
- Da bo izdelek učinkovito deloval, mora biti okoli njega primerna zračna ventilacija. Če ga nameravate vgraditi v odprtino v steni, bodite pozorni, da pustite vsaj 5 cm razdalje od stropa in

stranskih sten.

- Zagotovite vsaj 5 cm razdalje za kroženje zraka med zadnjo stranjo vašega izdelka in steno, da preprečite kondenzacijo na zadnji plošči izdelka.
- Izdelek za učinkovito delovanje rabi zadostno kroženje zraka. Če bo izdelek nameščen v nišo, ne pozabite, da pustite razdaljo vsaj 5 cm med izdelkom in stropom, zadnjo steno in stranskimi stenami.
- Če bo izdelek nameščen v nišo, ne pozabite, da pustite razdaljo vsaj 5 cm med izdelkom in stropom, zadnjo steno in stranskimi stenami. Preverite, ali je na svojem mestu prisoten zaščitni element za zaščito zadnje stene (če je priložen izdelku). Če sestavni del ni na voljo ali če se izgubi ali pade, izdelek postavite tako, da ostane najmanj 5 cm prostora med zadnjo površino izdelka in steno prostora. Odmik na zadnji strani je pomemben za učinkovito delovanje izdelka.

Namestititev

4.2 Prilaganje nogic

Če izdelek po namestitvi ni stabilen, lahko prilagodite položaj s premestitvijo sprednjih nogic proti levi ali desni strani.

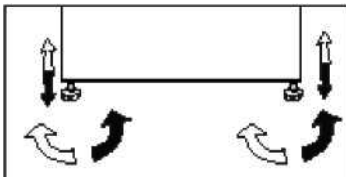

4.3. Električna povezava



OPOZORILO: Ne povezujejte s povezovalnimi ali razdelilnimi kablji.



OPOZORILO: Poškodovan napajalni kabel lahko zamenja le pooblaščen servis.



Če bosta dva hladilnika nameščena drug ob drugem, naj bo vmes vsaj 4 cm razmika.

- Podjetje ne odgovarja za škodo, ki nastane zaradi uporabe izdelka brez pravilne ozemljitve in električne povezave v skladu z nacionalnimi pravili.
- Vtičnica za napajalni kabel mora biti po namestitvi na neposrednem dosegu kabla.
- Med izdelek in stensko vtičnico ne napeljujte podaljševalnih ali razdelilnih kablov.



Opozorilo glede vroče podlage!

Stranski del vašega izdelka je opremljen s cevmi, ki vsebujejo hladilno tekočino, kar izboljša hladilni sistem. Skozi ta območja lahko teče hladilno sredstvo z visokimi temperaturami, kar povzroči vroče površine na stranskih stenah. To je normalno in ne zahteva servisiranja. Bodite previdni, ko se dotikate teh območij.

4.4 Pritrditev plastičnih klinov

Uporabite plastične klinove, ki so priloženi izdelku, da omogočite dovolj prostora za kroženje zraka med izdelkom in steno.

1. Za pritrditev klinov odstranite vijake na izdelku in uporabite vijake, ki so dobavljeni skupaj s klini.
2. Pritrdite 2 plastična klina na pokrov prezračevanja, kot prikazuje slika.

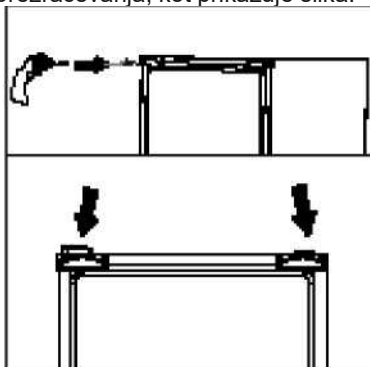

5 Priprava

⚠ Najprej preberite varnostna navodila!

- Za prostostoječi aparat: „ta hladilni aparat ni namenjen za uporabo kot vgradni aparat.
- Hladilnik morate namestiti vsaj 30 cm od virov toplote kot so kuhalne plošče, pečice, glavni grelci ali štedilniki in vsaj 5 cm od električnih pečic, prav tako ga ne postavljajte pod neposredno sončno svetlobo.
- Temperatura prostora kjer boste namestili hladilnik naj bo vsaj +5 °C. Delovanje hladilnika v hladnejših razmerah ni priporočljivo zaradi njegove učinkovitosti.
- Prepričajte se, da je notranjost hladilnika popolnoma čista.
- Če bosta dva hladilnika nameščena drug ob drugem, naj bo vmes vsaj 2 cm razmika.
- Pri prvi uporabi hladilnika upoštevajte naslednja navodila med prvimi šestimi urami delovanja.
- Izognite se pogostemu odpiranju vrat.
- Delovati mora prazen, brez živil.
- Hladilnika ne izklopite. Če se pojavi nenadzorovan izpad elektrike, upoštevajte opozorila v poglavju »Priporočljive rešitve za težave«.
- Originalno embalažo in penasti material shranite za prihodnji prevoz ali premikanje.
- Za manjšo porabo energije in boljše pogoje shranjevanja morajo biti košare/predali, ki so priloženi hladilnemu oddelku, vedno v uporabi.
- Stik živil s temperaturnim senzorjem v zamrzovalnem predelu lahko poveča porabo energije aparata. Zato se je treba izogibati vsakemu stiku s senzorjem(-i).
- Pri nekaterih modelih se instrumentna plošča samodejno izklopi 1 minuto po zaprtju vrat. Ponovno se aktivira, ko se vrata odprejo ali ko pritisnete katero koli tipko.
- Zaradi temperaturnih sprememb, ki so posledica odpiranja/zapiranja vrat izdelka med delovanjem, je kondenzacija na vratih/polcih in steklenih posodah normalni pojav.
- Ker vroč in vlažen zrak ne bo neposredno prodril v vaš izdelek, ko vrata niso odprta, se bo vaš izdelek optimiziral v pogojih, ki zadostujejo za zaščito vaše hrane. Funkcije in sestavni deli, kot so kompresor, ventilator, grelec, odmrzovanje, osvetlitev, zaslon in tako naprej, bodo delovali v skladu s potrebami po porabi minimalne energije v teh okoliščinah.
- V primeru, da je prisotnih več možnosti, je treba steklene police postaviti tako, da odvodi zraka na zadnji steni niso blokirani, po možnosti ostanejo odvodi zraka pod stekleno polico. Ta kombinacija lahko pomaga izboljšati distribucijo zraka in energetske učinkovitost.

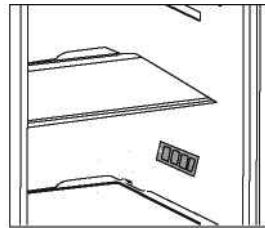

Priprava

Obračanje vrat

Nadaljujte v številčnem vrstnem redu

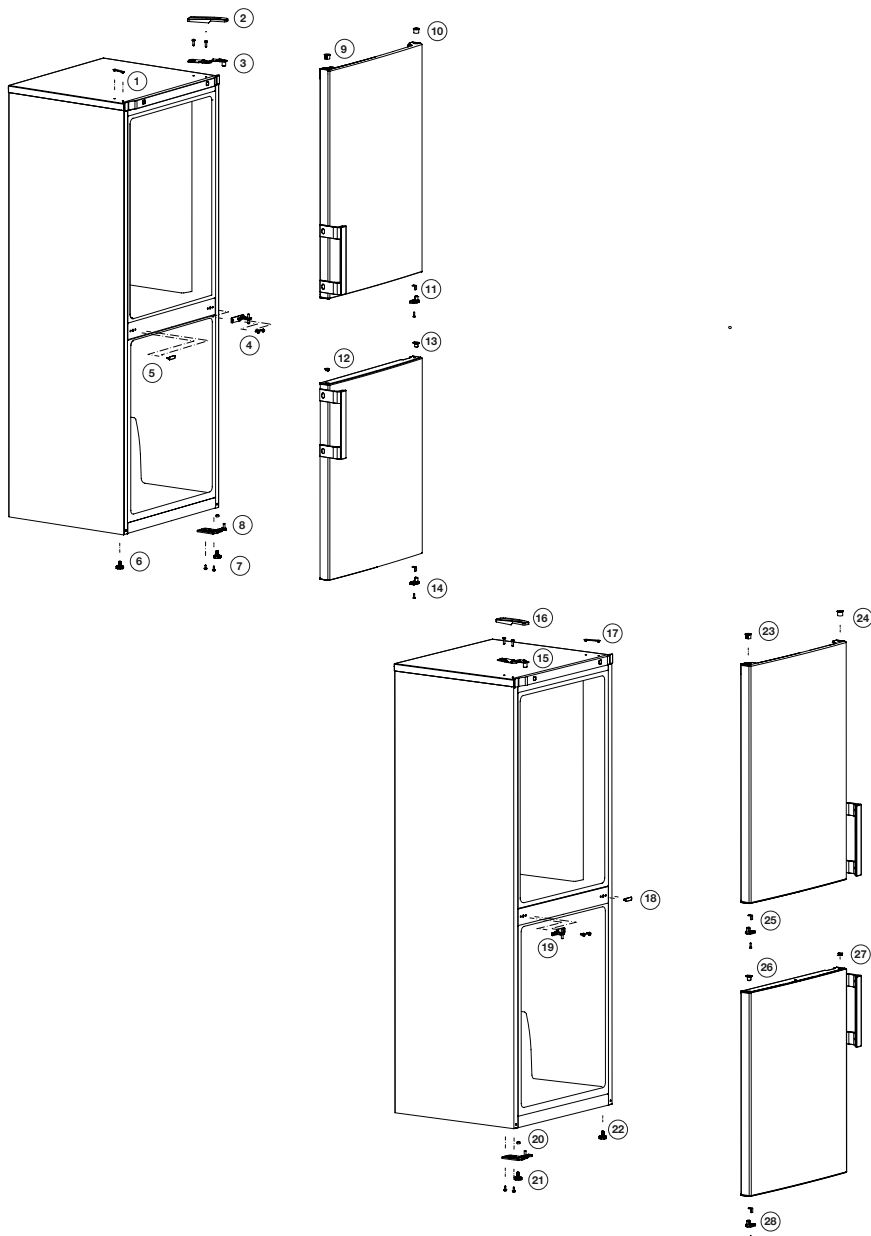

Priprava

Obračanje vrat

Nadaljujte v številčnem vrstnem redu

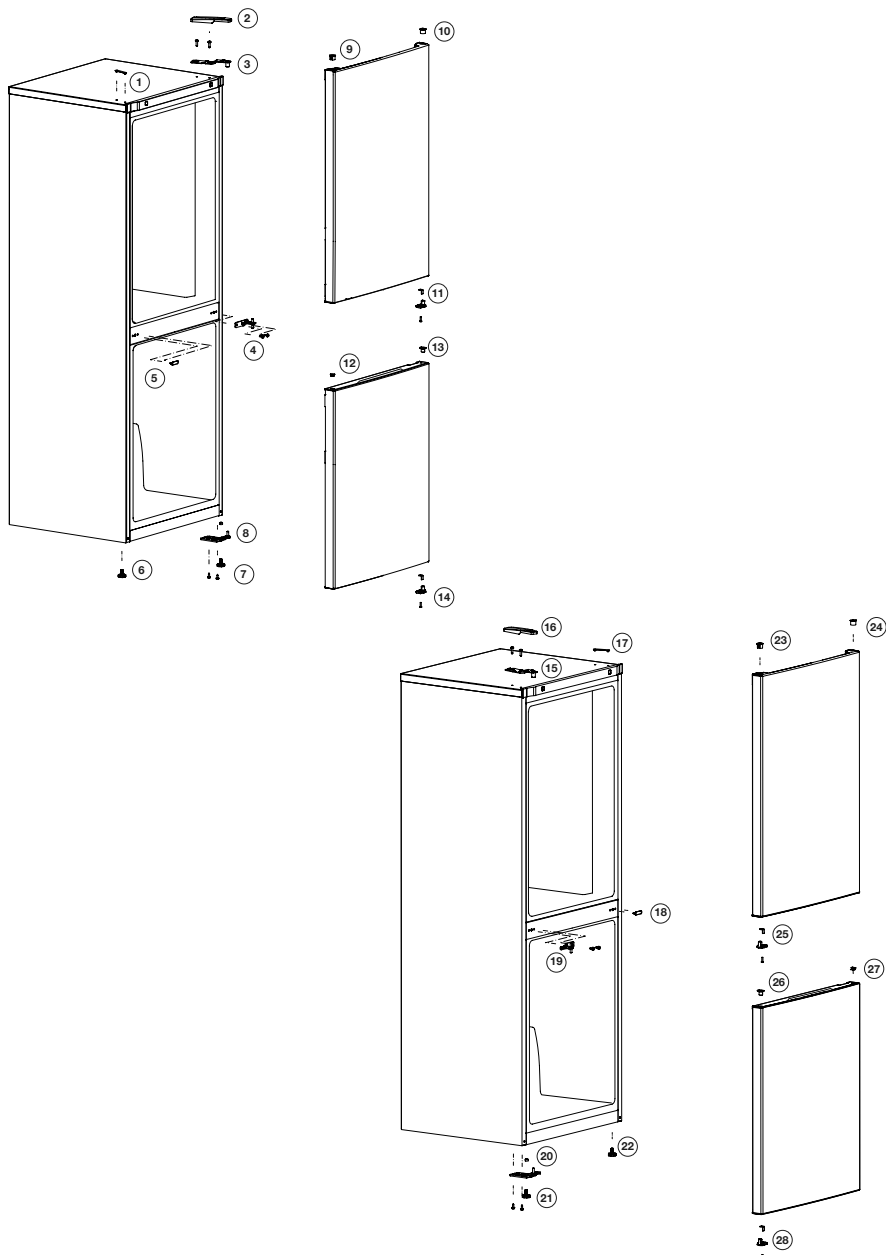

6 Upravljanje izdelka

⚠ Najprej preberite varnostna navodila!

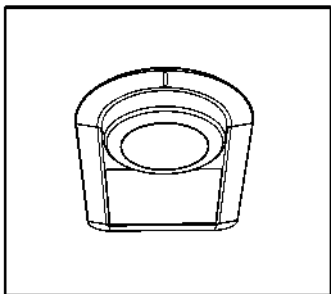

Delovno temperaturo uravnate z nadzorom za temperaturo.

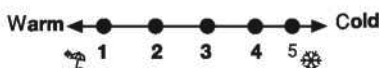

1 = Najnižja nastavev hlajenja (najtoplejša nastavev).

4 = Najvišja nastavev hlajenja (najhladnejša nastavev).

Povprečna temperatura znotraj hladilnika naj bi bila okoli +5 °C.

Prosimo izberite nastavev glede na želeno temperaturo.

Upoštevajte, da bodo v hladilnih območjih različne temperature.

Najhladnejše območje je takoj nad

predelom za zelenjavo.

Notranja temperatura je odvisna tudi od temperature prostora, pogostosti odpiranja vrat in količine shranjenih živil.

Pogosto odpiranje vrat povzroči naraščanje notranje temperature.

Zaradi tega je priporočljivo, da vrata takoj po uporabi zaprete.

Gumb za nastavev termostata

Notranja temperatura hladilnika se spremeni iz naslednjih razlogov:

- sezonske temperature,
- pogosto odpiranje vrat in puščanje vrat odprtih za dlje časa,
- postavljanje živil v hladilnik, preden se ohladijo na sobno temperaturo,
- mesto hladilnika v prostoru (npr. izpostavljenost sončni svetlobi).
- Notranjo temperaturo, ki se spreminja zaradi teh razlogov, lahko nastavite s termostatom. Številke okrog termostata označujejo hladilne stopinje.
- Če je temperatura prostora višja od 32 °C, zavrtite gumb termostata na najvišji položaj.
- Če je temperatura prostora nižja od 25 °C, zavrtite gumb termostata na najnižji položaj.

***Ni na voljo pri vseh modelih**



Slike v tem priročniku so shematske in se morda razlikujejo od izdelka. Če zadevni deli niso vključeni v izdelek, ki ste ga kupili, potem ti deli veljajo za druge modele.

Upravljanje izdelka

Odtajanje

Hladilni del

Hladilni del ima popolnoma samodejno odtajanje. Ko se hladilnik ohlaja, se na zadnji notranji steni hladilnika lahko pojavijo vodne kapljice ali plast ledu do 7-8 mm. To je običajno in je rezultat hladilnega sistema. Zahvaljujoč samodejnemu sistemu odtajanja na zadnji steni, se nastali led odtaja s samodejnim odtajanjem v določenih intervalih. Uporabniku ni potrebno odstranjevati ledu ali vodnih kapljic. Voda, ki nastane pri odtajanju teče iz zbiralnega kanala vode preko odtočne cevi v izparilnik, kjer izhlapi. Predel za globoko zamrzovanje ne izvaja samodejnega odtajanja, saj bi se zamrznjena živila pokvarila. Predel zamrzovalnik se samodejno odtaja. Redno preverjajte, če je odtočna cev zamašena, in jo po potrebi očistite z vbodom v odprtino.

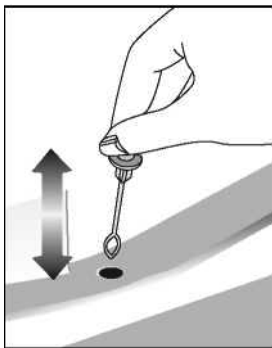

6.1 Zamenjava luči

Zamenjavo svetilke/lučke LED, ki se uporablja za osvetlitev hladilnika, naročite na pooblaščenem servisu. Luči, ki se uporabljajo v tej napravi, niso primerne za razsvetljavo prostorov. S pomočjo te luči lahko uporabniki varno in udobno namestijo živila v hladilnik/zamrzovalnik.

Luči, uporabljene v tej napravi, morajo prenesti ekstremne fizične pogoje, kot so temperature pod -20 °C.

(samo skrinja in pokončni zamrzovalnik)

6.2 Opozorilo o odprtih vratih

Ko so vrata hladilnega ali zamrzovalnega dela odprta, se po določenem času sproži zvočno opozorilo. Zvočni alarm ugasne, ko pritisnete katerokoli tipko na prikazovalniku ali zaprete vrata.

6.3 Posoda za mleko in mlečne izdelke (hladilnica)

Zagotavlja nižjo temperaturo v predelu hladilnika. Posodo uporabite za shranjevanje delicatesnih izdelkov (salame, klobase, mlečni izdelki itd.), ki zahtevajo nižjo temperaturo skladiščenja ali mesnih, piščančjih ali ribjih izdelkov za takojšnjo porabo. V posodi ne shranjujte sadja in zelenjave.

6.4 Modul z osvežilcem zraka (FreshGuard)













Modul z osvežilcem zraka hitro odstrani neprijetne vonjave v hladilniku, preden prežamejo površine. S tem modulom, ki je nameščen na strop predala za sveža živila, se bodo slabe vonjave razblinile, zrak bo prešel v filter za odpravo neprijetnih vonjav, ta pa bo zrak poslal nazaj v predal za sveža živila. Tako bodo odstranjene neprijetne vonjave, ki se pojavijo med shranjevanjem živil v hladilniku, preden prežamejo površine.

To omogočajo ventilator, dioda in filter za svež zrak, ki je vgrajen v modulu. Modul z osvežilcem zraka se bo samodejno vklopil v intervalih. Če želite ohraniti učinkovito delovanje modula z osvežilcem zraka, vam priporočamo, da filter v modulu vsakih 5 let zamenja pooblaščen serviser. Hrup, ki ga slišite med delovanjem modula je zaradi vgrajenega ventilatorja normalen. Če odprete vrata predala za sveža živila, medtem ko modul deluje, se bo ventilator začasno ustavil, ter se ponovno vklopil in deloval naprej, ko vrata zaprete. V primeru izpada električnega toka bo modul z osvežilcem zraka po ponovni vzpostavitvi napajanja nadaljeval z delovanjem od točke, na kateri se je ustavil.



Priporočamo, da aromatična živila (kot so sir, olive, delikatese) hranite zaprta v njihovi embalaži, da se izognete slabim vonjavam, ki se lahko pojavijo, kadar se mešajo vonjave različnih živil. Poleg tega priporočamo, da pokvarjena živila hitro odstranite iz hladilnika, da preprečite kvarjenje drugih živil in se izognete slabim vonjavam.

7 Vzdrževanje in čiščenje

-  Najprej preberite varnostna navodila!
-  Pri čiščenju nikoli ne uporabljajte bencina, benzena ali podobnih snovi.
-  Priporočamo, da napravo pred čiščenjem izključite iz električnega omrežja.
-  Za čiščenje ne uporabljajte ostrih abrazivnih predmetov, mila, gospodinjskih čistil, čistilnih sredstev in loščila.
-  Pri hladilnikih brez tehnologije No Frost se na zadnji notranji steni hladilnega dela lahko pojavijo vodne kaplje ali plast ledu. Hladilnega dela ne čistite; nikoli ne uporabljajte olja ali podobnih sredstev.
-  Za čiščenje zunanje površine izdelka uporabite samo rahlo vlažno krpo iz mikrovlačen. Gobice in druge vrste krp za čiščenje lahko opraskajo površino.
-  Omarico hladilnika očistite z mlačno vodo in jo do suhega obrišite.
-  Za čiščenje notranjosti uporabite izžeto krpo, ki ste jo namočili v raztopino ene čajne žličke sode bikarbone in pol litra vode, ter nato do suhega obrišite.
-  Preprečite, da bi ohišje luči in ostali električni predmeti prišli v stik z vodo.
-  Če hladilnika dalj časa ne boste uporabljali, izključite električni kabel, odstranite vso hrano, jo očistite in pustite vrata priprta.
-  Preverite, da so tesnila na vratih čista in ne vsebujejo delcev hrane.
-  Če želite odstraniti vratne police, jih izpraznite in jih enostavno potisnite navzgor od podlage.
-  Za čiščenje zunanjih površin in kromiranih delov izdelka ne

uporabljajte čistilnih sredstev ali klorirane vode. Klor povzroči korozijo na kovinskih površinah.

-  Ne uporabljajte ostrih, abrazivnih orodij, gospodinjskih čistil, čistilnih sredstev, kerozina, olja, loščila itd., da preprečite odstranjevanje in deformacijo odtisov na plastičnem delu. Za čiščenje uporabite mlačno vodo in mehko krpo ter do suhega obrišite.

Zaščita plastičnih površin

-  Tekočega olja ali na olju kuhanih jedi ne shranjujte v hladilniku v odprtih posodah, saj lahko poškodujejo plastične površine hladilnika. Če na plastičnih površinah razlijete olje ali jih umažete z oljem, jih očistite in splaknite s toplo vodo.

8 Odpravljanje težav

Prosimo, preglejte ta seznam preden pokličete servisno službo. Prihranilo vam bo čas in denar. Na seznamu so pogoste pritožbe, ki niso posledica pomanjkljive izdelave ali materiala. Nekatere izmed opisanih značilnosti, morda ne veljajo za vašo napravo.

Hladilnik ne deluje.

- Vtič ni pravilno vključen v vtičnico. >>>Pravilno priključite vtič v vtičnico.
- Ali je glavna varovalka ali pa varovalka vtičnice v katero je priključen hladilnik, pregorela? >>>Preverite varovalko.

Kondenzacija na stranski steni hladilnega dela (MULTIZONE, COOL CONTROL in FLEXI ZONE).

- Vrata so bila pogosto odprta. >>>Vrat hladilnika ne odpirajte in zapirajte prepogosto.
- Prostor je zelo vlažen. >>>Hladilnika ne nameščajte v prostor z visoko vlažnostjo.
- Živila, ki vsebujejo tekočino, so shranjena v odprtih posodah. >>>Živil, ki vsebujejo tekočino, ne shranjujte v odprtih posodah.
- Vrata hladilnika so priprta. >>>Zaprite vrata hladilnika.
- Temperatura je nastavljen na zelo hladno stopnjo. >>>Termostat preklopite na ustrezno stopnjo.

Kompresor ne deluje

- Termična zaščita kompresorja bo med nenadnimi izpadi električnega toka ali pri izključevanju-vključevanju pregorela, saj pritisk hladilnega sredstva v hladilnem sistemu še ni uravnotežen. Po približno 6 minutah se bo hladilnik zagnal. Če se hladilnik po tem času ne zažene, pokličite servisno službo.
- Hladilnik se odtaja. >>>Za hladilnik s popolnoma samodejnim odtajanjem je to običajno. Odtajanje poteka v rednih presledkih.
- Hladilnik ni vključen v vtičnico. >>>Prepričajte se, da je vtič vstavljen v vtičnico.
- Temperatura ni pravilno nastavljena. >>>Izberite ustrezno vrednost temperature.
- Pojavi se izpad elektrike. >>>Ob vrnitvi elektrike se hladilnik povrne v normalno delovanje.

Med delovanjem hladilnika se hrup poveča.

- Učinkovitost delovanja hladilnika se lahko spremeni glede na spremembe temperature prostora. To je običajno in ni napaka.

Delovanje hladilnika je pogosto ali traja dalj časa.

Odpravljanje težav

- Nova naprava je širša od prejšnje. Večji hladilniki delujejo dalj časa.
- Temperatura prostora je visoka. >>>Normalno je, da naprava v toplem prostoru deluje dlje časa.
- Hladilnik je bil pred kratkim priključen ali pa je bil prenapolnjen z živili. >>>Če ste hladilnik šele pred kratkim priključili ali pa ste ga prenapolnili z živili, bo trajalo dlje časa, da doseže nastavljeno temperaturo. To je običajno.
- V hladilnik so bile nedavno postavljene večje količine toplih živil. >>>V hladilnik ne postavljajte toplih živil.
- Vrata ste pogosto odpirali ali jih pustili dalj časa priprte. >>>Topel zrak, ki je prišel v hladilnik, povzroča daljše delovanje hladilnika. Vrat ne odpirajte prepogosto.
- Vrata zamrzovalnega ali hladilnega dela so bila priprta. >>>Preverite, če so vrata dobro zaprta.
- Hladilnik je nastavljen na zelo nizko temperaturo. >>>Temperaturo hladilnika nastavite na toplejšo stopnjo in počakajte, da jo doseže.
- Tesnilo na vratih hladilnika ali zamrzovalnika je umazano, izrabljeno, zlomljeno ali nepravilno nameščeno. >>>Tesnilo očistite ali zamenjajte. Poškodovano/zlomljeno tesnilo povzroča, da hladilnik deluje dalj časa za vzdrževanje trenutne temperature.

Temperatura zamrzovalnika je zelo nizka, medtem ko je temperatura hladilnika ustrežna.

- Temperatura zamrzovalnika je nastavljena na zelo nizko vrednost. >>>Temperaturo zamrzovalnika nastavite na toplejšo stopnjo in preverite.

Temperatura hladilnika je zelo nizka, medtem ko je temperatura zamrzovalnika ustrežna.

- Temperatura hladilnika je nastavljena na zelo nizko vrednost. >>>Temperaturo hladilnika nastavite na toplejšo stopnjo in preverite.

Živila shranjena v predalih hladilnega dela so zamrznila.

- Temperatura hladilnika je nastavljena na zelo visoko vrednost. >>>Temperaturo hladilnika nastavite na nižjo stopnjo in preverite.

Temperatura v hladilniku ali zamrzovalniku je zelo nizka.

- Temperatura hladilnika je nastavljen na zelo visoko stopnjo. >>>Temperatura hladilnega predela vpliva na temperaturo zamrzovalnika. Spremenite temperaturo hladilnika ali zamrzovalnika in počakajte, da želen predel doseže ustrezno temperaturo.
- Vrata pogosto odpirate ali jih puščate dalj časa priprte. >>>Vrat ne odpirajte prepogosto.
- Vrata so priprta. >>>Dobro zaprite vrata.
- Hladilnik je bil pred kratkim priključen ali prenapolnjen z živili. >>>To je običajno. Če ste hladilnik šele pred kratkim priključili ali prenapolnili z živili, bo trajalo dlje časa, da doseže nastavljeno temperaturo.
- V hladilnik so bile nedavno postavljene večje količine toplih živil. >>>V hladilnik ne postavljajte toplih živil.

Tresljaji ali hrup.

- Neravna ali nestabilna tla. >>> Če se hladilnik med počasnim premikanjem trese, ga izravnajte, tako da nastavite noge hladilnika. Prepričajte se tudi, da so tla ravna in dovolj močna podpora za hladilnik.
- Predmeti, ki so postavljeni na hladilnik, lahko povzročijo hrup. >>>Odstranite predmete, ki so postavljeni na vrhu hladilnika.

Odpravljanje težav

Iz hladilnika se širi hrup podoben prelivanju tekočine, pršenju itd.

- Način delovanja hladilnika povzroča pretok tekočine in plinov. To je običajno in ni napaka.

Iz hladilnika se sliši žvižganje.

- Za ohladitev hladilnika se uporabljajo ventilatorji. To je običajno in ni napaka.

Kondenzacija na notranjih stenah hladilnika.

- Vroče in vlažno vreme poveča zaledenitev in kondenzacijo. To je običajno in ni napaka.
- Vrata pogosto odpirate ali jih puščate dalj časa priprte. >>>Vrat ne odpirajte prepogosto. Zaprite jih, če so odprte.
- Vrata so priprta. >>>Dobro zaprite vrata.

Na zunanji strani hladilnika ali med vrati se pojavi vlaga.

- Vlaga v zraku, kar je običajno pri vlažnem vremenu. Ko se vlaga zniža, bo kondenzacija izginila.

Neprijeten vonj v hladilniku.

- Naprave niste redno čistili. >>>Notranjost hladilnika očistite z gobo, mlačno ali gazirano vodo.
- Vonj povzročajo nekatere posode ali materiali pakiranja. >>>Uporabite druge posode ali drugačno vrsto materialov pakiranja.
- Živila so v hladilniku v nepokritih posodah. >>>Živila shranjujte v zaprtih posodah. Mikroorganizmi, ki prihajajo iz nepokritih posod, lahko povzročijo neprijetne vonjave.
- Živila, ki jim je potekel datum uporabe ter pokvarjena živila odstranite iz hladilnika.

Vrata se ne zapirajo.

- Ovojnine živil preprečujejo zapiranje vrat. >>>Prestavite pakiranja, ki ovirajo vrata.
- Hladilnik ne stoji ravno na tleh. >>>Noge hladilnika nastavite, da uravnate hladilnik.
- Neravna ali šibka tla. >>>Prepričajte se, da so tla ravna in primerna podpora za hladilnik.

Predali so običali.

- Živila se dotikajo stropa predala. >>>Ponovno razporedite živila v predalu.

Če je površina izdelka vroča.

- Med delovanjem izdelka se lahko predel med obojimi vrati, stranske plošče in zadnja rešetka segrejejo. To je običajno in ne zahteva posredovanja serviserja!

IZJAVA O OMEJITVI ODGOVORNOSTI/OPOZORILO

Nekatere (preproste) okvare lahko končni uporabnik ustrezno ravna brez kakršnih koli varnostnih težav ali nevarne uporabe, če se izvajajo v mejah in v skladu z naslednjimi navodili (glejte razdelek »Samopopravilo«).

Razen če ni drugače navedeno v spodnjem razdelku »Samopopravilo«, je treba popravila nasloviti na registrirane profesionalne serviserje, da bi se izognili varnostnim težavam. Registrirani strokovni serviser je strokovni serviser, ki mu je proizvajalec omogočil dostop do navodil in seznama rezervnih delov tega izdelka v skladu z metodami, opisanimi v zakonodajnih aktih v skladu z Direktivo 2009/125/ES.

Vendar pa lahko servis v skladu z garancijskimi pogoji opravlja samo servisni zastopniki (tj. pooblaščen strokovni serviserji), ki so dosegljivi na telefonski številki, navedeni v navodilih za uporabo/garancijskem listu, ali pri vašem pooblaščenem prodajalcu. Zato vas opozarjamo, da popravila, ki jih opravijo strokovni serviserji (ki niso pooblaščen s strani družbe Beko), pomenijo prenehanje veljavnosti garancije.

Samopopravilo

Končni uporabnik lahko sam popravi naslednje nadomestne dele: vratne kljuke, vratne tečaje, pladnje, košare in tesnila za vrata (posodobljen seznam je na voljo tudi na spletni strani support.beko.com od 1. marca 2021).

Da bi zagotovili varnost izdelka in preprečili nevarnost resnih poškodb, je treba omenjeno samopopravilo opraviti v skladu z navodili za uporabo za samopopravilo ali navodili, ki so na voljo na spletni strani support.beko.com. Za vašo varnost izklopite izdelek iz električnega omrežja, preden se lotite samopopravil.

Poskusi popravil in popravila, ki jih končni uporabniki izvajajo za dele, ki niso vključeni v ta seznam, in/ali če ne upoštevajo navodil za uporabo za samopopravila ali navodil, ki so na voljo na spletni strani support.beko.com, lahko povzročijo varnostne težave, ki jih ni mogoče pripisati družbi Beko, in izničijo garancijo za

izdelek.

Zato je zelo priporočljivo, da se končni uporabniki vzdržijo poskusov popravil, ki ne spadajo na navedeni seznam rezervnih delov, in se v takih primerih obrnejo na pooblašcene strokovne serviserje ali registrirane strokovne serviserje. Nasprotno pa lahko takšni poskusi končnih uporabnikov povzročijo varnostne težave in poškodujejo izdelek ter posledično povzročijo požar, poplavo, električni udar in hude telesne poškodbe.

Na primer, vendar ne omejeno na, je treba naslednja popravila nasloviti na pooblašcene strokovne serviserje ali registrirane strokovne serviserje: popravila kompresorja, hladilnega krogotoka, matične plošče, plošče inverterja, zaslona itd.

Proizvajalec/prodajalec ni odgovoren v nobenem primeru, če končni uporabniki ne ravnajo v skladu z zgoraj navedenim.

Rezervni deli za kupljeni hladilnik so na voljo 10 let.

V tem času bodo originalni rezervni deli na voljo za pravilno delovanje hladilnika.

Minimalno trajanje garancije za kupljeni hladilnik je 24 mesecev.

Ta izdelek je opremljen z virom svetlobe energijskega razreda "G".

Svetlobni vir v tem izdelku lahko zamenjajo le strokovni serviserji.

Drogi kliencie,

Przed użyciem produktu dokładnie przeczytaj instrukcję obsługi.

Dziękujemy za wybranie produktu. Chcielibyśmy, abyś mógł wykorzystać optymalną wydajność tego wysokiej jakości produktu, który został wykonany przy użyciu najnowocześniejszej technologii. Aby to zrobić, przeczytaj uważnie niniejszą instrukcję i wszelkie inne dokumenty dostarczone z produktem, przed jego użyciem i zachowaj je.

Przestrzegaj wszystkich informacji i ostrzeżeń zawartych w instrukcji obsługi. W ten sposób zabezpieczysz siebie i swój produkt przed zagrożeniami, które mogą wystąpić.

Zachowaj instrukcję obsługi. W przypadku sprzedaży produktu należy dołączyć do niego instrukcję obsługi.

W tej instrukcji obsługi są używane następujące symbole:



Zagrożenie, które może spowodować śmierć lub obrażenia.



UWAGA Zagrożenie, które może spowodować uszkodzenie produktu lub jego otoczenia.











Ważne informacje lub przydatne wskazówki dotyczące obsługi.



Przeczytaj instrukcję obsługi.

 INFORMACJE	
 ENERGY	
<small>SUPPLIER'S NAME</small> A	<small>MODEL IDENTIFIER</small> → (*) A
<p>Informacje o modelu zapisane w bazie danych produktów można uzyskać, wchodząc na następującą stronę internetową i wyszukując identyfikator modelu (*) znajdujący się na etykiecie efektywności energetycznej.</p> <p>https://eprel.ec.europa.eu/</p>	

1. Instrukcje bezpieczeństwa	3	4. Instalacja	10
 1.1. Zastosowanie	3	4.1. Odpowiednie miejsce na instalację	10
 1.2. Bezpieczeństwo dzieci, osób wymagających szczególnego traktowania i zwierząt domowych	3	4.2. Zakładanie klinów plastikowych	10
 1.3. Bezpieczeństwo elektryczne	4	4.3. Regulacja nóżek	10
 1.4. Bezpieczeństwo transportu	4	4.4. Połączenie elektryczne	11
 1.5. Bezpieczeństwo podczas instalacji	4	5. Przygotowanie	12
 1.6. Bezpieczeństwo podczas użytkowania	5	5.1 Co zrobić, aby oszczędzać energię	12
 1.7. Bezpieczeństwo podczas konserwacji i czyszczenia	7	5.2 Pierwsze uruchomienie	12
 1.8. HomeWhiz	7	6. Obsługa chłodziark	16
 1.9. Oświetlenie	7	6.1. Oświetlenie wnętrza	17
2. Instrukcje środowis	8	6.2. Alert otwarcia drzwi (opcjonalny)	17
2.1. Zgodność z dyrektywą WEEE i usuwanie odpadów:	8	6.3. Pojemnik na produkty mleczne (chłodnia)	17
2.2. Zgodność z dyrektywą RoHS:	8	6.4. Pochłaniacz zapachów	17
2.3. Informacje o opakowaniu	8	7. Konserwacja i czyszczenie	19
3. Lodówka	9	7.1. Unikanie nieprzyjemnych zapachów	19
		7.2. Ochrona powierzchni plastikowych	19
		8. Rozwiązywanie problem	20

1 Instrukcje bezpieczeństwa

- Ta część zawiera instrukcje bezpieczeństwa, które pomogą zabezpieczyć się przed ryzykiem obrażeń ciała lub szkód materialnych.
- Nasza firma nie ponosi odpowiedzialności za szkody, które mogą powstać w przypadku nieprzestrzegania instrukcji.

⚠ Procedury instalacji i naprawy muszą być zawsze wykonywane przez producenta, autoryzowanego przedstawiciela serwisu lub wykwalifikowaną osobę wskazaną przez importera.

⚠ Używaj tylko oryginalnych części i akcesoriów.

⚠ Oryginalne części zamienne będą dostępne przez 10 lat od daty zakupu produktu.

⚠ Nie naprawiaj ani nie wymieniaj żadnej części produktu, chyba że jest to wyraźnie określone w instrukcji obsługi.

⚠ Nie wprowadzaj żadnych zmian technicznych w produkcie.

⚠ 1.1. Zastosowanie

- Ten produkt nie nadaje się do użytku komercyjnego i należy go używać zgodnie z jego przeznaczeniem.

Ten produkt jest przeznaczony do stosowania w domach i pomieszczeniach. Na przykład:

- Kuchnie dla personelu w sklepach, biurach i innych środowiskach pracy,
- Gospodarstwach agroturystycznych,
- Obszarach wykorzystywanych przez klientów w hotelach, motelach i innych rodzajach zakwaterowania,
- Hotelach typu bed&breakfast, pensjonatach,
- Cateringach i podobnych zastosowaniach niekomercyjnych.

Ten produkt nie powinien być używany na zewnątrz z lub bez namiotu nad nim, takiego jak łódki, balkony lub tarasy. Nie wystawiaj produktu na działanie deszczu, śniegu, słońca lub wiatru. Istnieje ryzyko pożaru!

⚠ 1.2. Bezpieczeństwo dzieci, osób wymagających szczególnego traktowania i zwierząt domowych

- Ten produkt może być używany przez dzieci w wieku 8 lat i starsze oraz przez osoby o ograniczonych zdolnościach fizycznych, sensorycznych lub umysłowych lub nieposiadających doświadczenia i wiedzy, pod warunkiem, że są nadzorowane lub przeszkolone w zakresie bezpiecznego użytkowania produktu i związanego z nim ryzyka.
- Dzieci w wieku od 3 do 8 lat mogą wkładać i wyciągać produkty chłodnicze.
- Produkty elektryczne są niebezpieczne dla dzieci i zwierząt domowych. Dzieci i zwierzęta nie mogą bawić się, wchodzić na produkt ani do niego.
- Dzieci nie powinny wykonywać czyszczenia i konserwacji urządzenia, chyba że są one nadzorowane przez kogoś.
- Trzymaj materiały opakowaniowe poza zasięgiem dzieci. Istnieje ryzyko obrażeń i uduszenia!

Przed wyrzuceniem starego lub przestarzałego produktu:

1. Odłącz produkt, chwytając za wtyczkę.
2. Przetnij kabel zasilający i wyjmij go z urządzenia wraz z wtyczką.
3. Nie wyjmuj półek ani szuflad, aby dzieciom trudniej było wejść do produktu.
4. Zdejmij drzwi.

Instrukcje bezpieczeństwa

5. Produkt należy przechowywać w taki sposób, aby się nie przewrócił.
6. Nie pozwalaj dzieciom bawić się starym produktem.

- Nigdy nie wrzucaj produktu do ognia w celu utylizacji. Istnieje ryzyko wybuchu!
- Jeśli na drzwiach produktu znajduje się zamek, klucz należy przechowywać w miejscu niedostępnym dla dzieci.

⚠ 1.3. Bezpieczeństwo elektryczne

- Produkt musi być odłączony od zasilania podczas instalacji, konserwacji, czyszczenia, naprawy i przenoszenia.
- Jeśli kabel zasilający jest uszkodzony, musi go wymienić wykwalifikowana osoba wskazana przez producenta, autoryzowanego przedstawiciela serwisu lub importera, aby uniknąć potencjalnych zagrożeń.
- Nie ściskaj kabla zasilającego pod ani za produktem. Nie kładź ciężkich przedmiotów na kablu zasilającym. Kabel zasilający nie może być nadmiernie zgięty, ściśnięty ani zetknięty z żadnym źródłem ciepła.
- Do obsługi produktu nie należy używać przedłużaczy, gniazd wielozadaniowych ani adapterów.
- Przenośne gniazdko elektryczne lub przenośne źródła zasilania mogą się przegrzać i spowodować pożar. Dlatego nie należy trzymać wielu gniazdek za lub w pobliżu produktu.
- Nie dotykaj wtyczki mokrymi rękami.
- Wtyczka musi być łatwo dostępna. Jeśli nie jest to możliwe, instalacja elektryczna, do której podłączony jest produkt, musi zawierać urządzenie (takie jak bezpiecznik, wyłącznik, wyłącznik itp.), które jest zgodne z przepisami elektrycznymi i odłącza

wszystkie bieguny od sieci.

- Wyjmij wtyczkę z gniazdka, chwytając za wtyczkę, a nie za kabel.

⚠ 1.4. Bezpieczeństwo transportu

- Produkt jest ciężki; nie przenoś go sam.
- Podczas przenoszenia produktu nie trzymaj za drzwiczki.
- Uważaj, aby nie uszkodzić układu chłodzenia lub przewodów rurowych podczas transportu. Jeśli przewody rurowe są uszkodzone, nie należy obsługiwać produktu i wezwać autoryzowanego przedstawiciela serwisu.

⚠ 1.5. Bezpieczeństwo podczas instalacji

- Skontaktuj się z autoryzowanym agentem serwisowym w celu instalacji produktu. Aby przygotować produkt do użycia, sprawdź informacje w instrukcji obsługi, aby upewnić się, że instalacje elektryczne i wodne są odpowiednie. Jeśli nie są, skontaktuj się z wykwalifikowanym elektrykiem i hydraulikiem, aby dokonać niezbędnych ustaleń. W przeciwnym razie istnieje ryzyko porażenia prądem, pożaru, problemów z produktem lub obrażeń!
- Przed instalacją sprawdź, czy produkt nie ma żadnych wad. Jeśli produkt jest uszkodzony, nie należy go instalować.
- Umieść produkt na czystej, płaskiej i solidnej powierzchni i wyważ go za pomocą regulowanych nóżek. W przeciwnym razie produkt może się przewrócić i spowodować obrażenia.
- Miejsce instalacji musi być suche i dobrze wentylowane. Nie umieszczaj dywanów, chodników lub podobnych pod produktem. Niewystarczająca wentylacja powoduje ryzyko pożaru!

Instrukcje bezpieczeństwa

- Nie zakrywaj ani nie blokuj otworów wentylacyjnych. W przeciwnym razie zużycie energii wzrośnie, a produkt może ulec uszkodzeniu.
- Produktu nie wolno podłączać do systemów zasilania, takich jak źródła energii słonecznej. W przeciwnym razie produkt może ulec uszkodzeniu na skutek nagłych zmian napięcia!
- Im więcej czynnika chłodniczego zawiera lodówka, tym większe musi być miejsce instalacji. Jeśli miejsce instalacji jest zbyt małe, w przypadku wycieku czynnika chłodniczego w układzie chłodzenia gromadzi się łatwopalny czynnik chłodniczy i mieszanka powietrza. Wymagana przestrzeń na każde 8 g czynnika chłodniczego wynosi minimum 1 m³. Ilość czynnika chłodniczego w produkcie jest podana na etykiecie typu.
- Produktu nie wolno instalować w miejscach narażonych na bezpośrednie działanie promieni słonecznych i należy go trzymać z dala od źródeł ciepła, takich jak płyty grzejne, grzejniki itp.

Jeśli nie da się zainstalować produktu w pobliżu źródła ciepła, należy zastosować odpowiednią płytę izolacyjną pomiędzy nimi i zachować następujące minimalne odległości do źródła ciepła:

- Co najmniej 30 cm od źródeł ciepła, takich jak płyty grzejne, piekarniki, urządzenia grzewcze lub piece,
- Minimum 5 cm od piekarników elektrycznych.
- Produkt nie może być podłączony podczas instalacji. W przeciwnym razie istnieje ryzyko porażenia prądem i obrażeń!
- Klasa ochrony Twojego produktu to Typ I. Podłącz produkt do uziemionego gniazda, które odpowiada wartościom

napięcia, prądu i częstotliwości podanym na etykiecie typu produktu. Gniazdko musi być wyposażone w wyłącznik automatyczny 10 A - 16 A. Nasza firma nie ponosi odpowiedzialności za jakiegokolwiek szkody powstałe podczas użytkowania produktu bez uziemienia i podłączenia elektrycznego zgodnie lokalnymi i krajowymi przepisami.

- Nie podłączaj produktu do gniazd, które są luźne, zwichnięte, złamane, brudne, tłuste lub narażone na kontakt z wodą.
- Wystawienie części pod napięciem lub kabla zasilającego na działanie wilgoci może spowodować zwarcie. Dlatego nie należy instalować produktu w miejscach takich jak garaże lub pralnie, w których wilgotność jest wysoka lub woda może przyskać. Jeśli lodówka zostanie zamoczona wodą, odłącz ją od zasilania i skontaktuj się z autoryzowanym serwisem.
- Nigdy nie podłączaj lodówki do urządzeń oszczędzających energię. Takie systemy są szkodliwe dla twojego produktu.

▲ 1.6. Bezpieczeństwo podczas użytkowania

- Nigdy nie używaj rozpuszczalników chemicznych na produkcie. Istnieje ryzyko wybuchu!
- Nie umieszczaj źródeł ognia (zapalonych świec, papierosów itp.) na produkcie lub w jego pobliżu.
- Jeśli produkt działa wadliwie, odłącz go od zasilania i nie uruchamiaj go, dopóki nie zostanie naprawiony przez autoryzowanego przedstawiciela serwisu. Istnieje ryzyko porażenia prądem!
- Nie wchodzić na produkt. Istnieje ryzyko upadku i odniesienia obrażeń!

Instrukcje bezpieczeństwa

- Nie uszkadzaj rur układu chłodzenia ostrymi lub penetrującymi przedmiotami. Czynniki chłodnicze, który może wydostać się po przebiciu rur czynnika chłodniczego, przedłużeń rur lub powłok powierzchniowych, powoduje podrażnienia skóry i obrażenia oczu.
- O ile nie jest to zalecane przez producenta, nie należy umieszczać ani używać urządzeń elektrycznych wewnątrz lodówki/zamrażarki.
- Uważaj, aby nie przytrzasnąć dłoni ani żadnej innej części ciała ruchomym częścią lodówki. Uważaj, aby nie przycisnąć palców między drzwiami a lodówką. Zachowaj ostrożność podczas otwierania i zamykania drzwi, szczególnie jeśli w pobliżu znajdują się dzieci.
- Nigdy nie jedz lodów, kostek lodu ani mrożonek zaraz po wyjęciu ich z lodówki. Istnieje ryzyko odmrożenia!
- Kiedy masz mokre ręce, nie dotykaj wewnętrznych ścianek, metalowych części zamrażarki ani przechowywanych w niej potraw. Istnieje ryzyko odmrożenia!
- Nie umieszczaj puszek lub butelek zawierających napoje gazowane lub płyny do zamrażania w komorze zamrażarki. Puszki i butelki mogą pęknąć. Istnieje ryzyko obrażeń i szkód materialnych!
- Nie umieszczaj ani nie używaj łatwopalnych aerozoli, łatwopalnych materiałów, suchego lodu, substancji chemicznych lub podobnych wrażliwych na ciepło materiałów w pobliżu lodówki. Istnieje ryzyko pożaru i wybuchu!
- Nie przechowuj w swoim urządzeniu materiałów wybuchowych zawierających materiały łatwopalne, takie jak puszki aerosolowe.
- Nie umieszczaj pojemników wypełnionych płynem na produkcie.
- Rozpryskiwanie wody na część elektryczną może spowodować porażenie prądem lub ryzyko pożaru.
- Ten produkt nie jest przeznaczony do przechowywania leków, osocza krwi, preparatów laboratoryjnych lub podobnych substancji medycznych i produktów podlegających dyrektywie w sprawie produktów medycznych.
- Używanie produktu niezgodnie z jego przeznaczeniem może spowodować uszkodzenie lub zepsucie przechowywanych w nim produktów.
- Jeśli Twoja lodówka jest wyposażona w niebieskie światło, nie patrz na to światło za pomocą narzędzi optycznych. Nie patrz się bezpośrednio w lampę UV LED. Światło ultrafioletowe może powodować zmęczenie oczu.
- Nie przeciążaj produktu. Przedmioty w lodówce mogą spaść po otwarciu drzwi, powodując obrażenia lub uszkodzenia. Podobne problemy mogą pojawić się, jeśli jakikolwiek przedmiot zostanie umieszczony na produkcie.
- Aby uniknąć obrażeń, upewnij się, że wyczyścisz cały lód i wodę, które mogły spaść lub rozpryskiwać się na podłodze.
- Zmień położenie półek /uchwytów na butelki w drzwiach lodówki tylko wtedy, gdy są puste. Istnieje ryzyko obrażeń!
- Nie kładź na produkcie przedmiotów, które mogą spaść / przewrócić się. Przedmioty takie mogą spaść, gdy drzwi są otwarte, powodując obrażenia i / lub szkody materialne.
- Nie uderzaj ani nie wywieraj nadmiernej siły na szklane powierzchnie. Rozbite szkło może spowodować obrażenia i / lub szkody materialne.
- Układ chłodzenia twojego produktu zawiera czynnik chłodniczy R600a: Rodzaj czynnika chłodniczego

Instrukcje bezpieczeństwa

zastosowanego w produkcie jest wskazany na etykiecie typu. Ten czynnik chłodniczy jest łatwopalny. Dlatego należy uważać, aby nie uszkodzić układu chłodzenia lub przewodów rurowych podczas korzystania z produktu. Jeśli przewody rurowe są uszkodzone:

- Nie dotykaj produktu ani kabla zasilającego,
 - Trzymaj się z dala od potencjalnych źródeł ognia, które mogą spowodować zapalenie się produktu.
 - Przewietrz miejsce, w którym znajduje się produkt. Nie używaj wentylatorów.
 - Zadzwoń do autoryzowanego przedstawiciela serwisu.
- Jeśli produkt jest uszkodzony i zobaczysz wyciek czynnika chłodniczego, trzymaj się od niego z dala. Czynnik chłodniczy może powodować odmrożenia w przypadku kontaktu ze skórą.

1.7. Bezpieczeństwo podczas konserwacji i czyszczenia

- Nie ciągnij za uchwyt drzwi, jeśli chcesz przenieść produkt w celu wyczyszczenia. Uchwyt może pęknąć i spowodować obrażenia, jeśli wywierzesz na niego nadmierną siłę.
- Nie należy rozpylać ani wylewać wody na produkt ani do środka w celu czyszczenia. Istnieje ryzyko pożaru i porażenia prądem!
- Do czyszczenia produktu nie używaj ostrych ani szorstkich narzędzi. Nie używaj domowych środków czyszczących, detergentów, gazu, benzyny, rozcieńczalników, alkoholu, lakierów itp.
- Używaj tylko środków czyszczących i konserwujących wewnątrz produktu, które nie są szkodliwe dla żywności.

- Nigdy nie używaj pary lub środków wspomagających parę do czyszczenia lub rozmrażania produktu. Para ma kontakt z częściami pod napięciem w lodówce, powodując zwarcie lub porażenie prądem!
- Upewnij się, że woda nie przedostaje się do obwodów elektronicznych ani elementów oświetleniowych produktu.
- Za pomocą czystej i suchej szmatki wytrzyj ciała obce lub kurz z kołków wtyczki. Nie używaj mokrej lub wilgotnej szmatki do czyszczenia wtyczki. Istnieje ryzyko pożaru i porażenia prądem!

1.8. HomeWhiz

- Podczas obsługi produktu za pośrednictwem aplikacji HomeWhiz należy przestrzegać ostrzeżeń dotyczących bezpieczeństwa, nawet gdy jesteś z dala od produktu. Musisz także przestrzegać ostrzeżeń zawartych w aplikacji.

1.9. Oświetlenie

- Skontaktuj się z autoryzowanym serwisem, gdy konieczna jest wymiana diody LED/żarówki używanej do oświetlenia.

2 Instrukcje środowiska

2.1. Zgodność z dyrektywą WEEE i usuwanie odpadów:

Niniejszy wyrób jest zgodny z dyrektywą Parlamentu Europejskiego i Rady (2012/19/WE). Wyrób ten oznaczony jest symbolem klasyfikacji zużytych urządzeń elektrycznych i elektronicznych (WEEE).

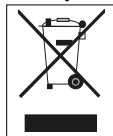

Ten symbol oznacza, że sprzęt nie może być umieszczany łącznie z innymi odpadami gospodarstwa domowego po okresie jego użytkowania.

Zużyte urządzenie należy oddać do specjalnego punktu zbiórki zużytego sprzętu elektrycznego i elektronicznego w celu utylizacji. Aby uzyskać informacje o punktach zbiórki w swojej okolicy należy skontaktować się z lokalnymi władzami lub punktem sprzedaży tego produktu. Gospodarstwo domowe spełnia ważną rolę w przyczynianiu się do ponownego użycia i odzysku zużytego sprzętu. Odpowiednie postępowanie ze zużytym sprzętem zapobiega potencjalnym negatywnym konsekwencjom dla środowiska naturalnego i ludzkiego zdrowia.

2.2. Zgodność z dyrektywą RoHS:

Niniejszy wyrób jest zgodny z dyrektywą Parlamentu Europejskiego i Rady RoHS (Ograniczenie użycia substancji niebezpiecznych) (2011/65/WE). Nie zawiera szkodliwych i zakazanych materiałów, podanych w tej dyrektywie.

2.3. Informacje o opakowaniu



Opakowanie tego wyrobu wykonano z materiałów nadających się do recyklingu, zgodnie z naszym ustawodawstwem krajowym. Nie wyrzucaj materiałów opakowaniowych do śmieci wraz z innymi odpadkami domowymi. Oddaj je w jednym z wyznaczonych przez władze lokalne punktów zbiórki materiałów opakowaniowych.

3 Lodówka

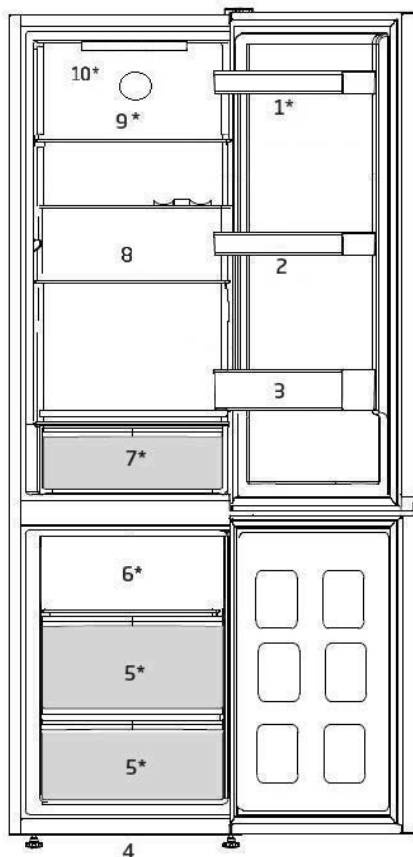

- | | |
|----------------------|---|
| 1. Półka na słoiki | 7. Pojemnik na produkty mleczne (chłodziźnia) |
| 2. Uchwyt na jajka | 8. Nastawiane półki |
| 3. Półka na butelki | 9. Wentylator |
| 4. Regulowane nóżki | 10. Klosz lampy |
| 5. Komora zamrażarki | |
| 6. Półka | |

***Funkcja nie jest dostępna w niektórych modelach**





***Opcjonalne:** Rysunki w tej instrukcji obsługi są schematyczne i mogą nie pasować dokładnie do konkretnego produktu. Jeśli posiadany produkt nie zawiera odpowiednich części, informacje dotyczą innych modeli.

4 Instalacja

! Przed użyciem urządzenia należy przeczytać rozdział „Instrukcje bezpieczeństwa”!

4.1. Odpowiednie miejsce na instalację

W sprawie instalacji produktu skontaktuj się z autoryzowanym serwisem. Aby przygotować produkt do instalacji, zapoznaj się z informacjami w instrukcji użytkownika i sprawdź, czy zasilanie elektryczne i dopływ wody są zgodne z wymaganiami. Jeśli nie, skontaktuj się elektrykiem i hydraulikiem, aby dokonać stosownych zmian.

	OSTRZEŻENIE: Producent nie bierze żadnej odpowiedzialności za szkody spowodowane pracami wykonywanymi przez osoby nieupoważnione.
	OSTRZEŻENIE: Podczas instalacji kabel zasilający produktu musi być odłączony od sieci. W przeciwnym razie może to skutkować śmiercią lub poważnymi obrażeniami!
	OSTRZEŻENIE: Jeśli drzwi są zbyt wąskie, aby przenieść przez nie produkt, zdejmij jego drzwiczki i obróć go na bok; jeśli to nie pomoże, skontaktuj się z autoryzowanym serwisem.

- Aby uniknąć wibracji, chłodziarkę należy ustawić na równej powierzchni.
- Zainstaluj produkt co najmniej 30 cm od podgrzewacza, piecyka i podobnych źródeł ciepła, oraz co najmniej 5 cm od kuchenek elektrycznych.
- Nie narażaj produktu na bezpośrednie działanie promieni słonecznych ani nie trzymaj go w wilgotnym otoczeniu.
- Produkt wymaga odpowiedniej cyrkulacji powietrza, aby działać wydajnie.

- Jeśli chłodziarka ma stać we wnęce w ścianie, należy zwrócić uwagę, aby pozostawić co najmniej 5 cm odstępu od sufitu i ścian.

4.2. Zakładanie klinów plastikowych

Użyj klinów plastikowych dostarczonych wraz z produktem, aby zapewnić wystarczająco dużo miejsca na cyrkulację powietrza między produktem a ścianą.

1. Aby założyć kliny, wyjmij śruby z produktu i użyj śrub dostarczonych w tej samej torebce, co kliny.
2. Włóż 2 plastikowe kliny w tylną płytę wentylacyjną, jak pokazano na rysunku.

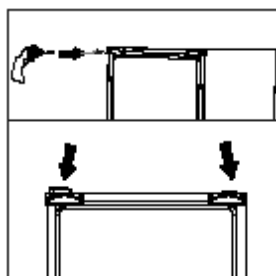



4.3. Regulacja nóżek

Jeśli produkt nie jest ustawiony równo, wyreguluj przednie regulowane nóżki, obracając je w prawo lub w lewo.



Instalacja

4.4. Połączenie elektryczne

	OSTRZEŻENIE: Do podłączania zasilania nie używaj przedłużacza ani wtyczki wielokrotnej.
	OSTRZEŻENIE: Wymianę uszkodzonego przewodu zasilającego należy zlecić autoryzowanemu serwisowi.
	W przypadku umieszczenia dwóch chłodziarek obok siebie należy zostawić między nimi odstęp przynajmniej 4 cm.

- Nasza firma nie bierze odpowiedzialności za jakiegokolwiek szkody powstałe na skutek używania bez uziemienia i korzystania z połączenia elektrycznego niezgodnego z przepisami krajowymi.
- Po instalacji wtyczka zasilania musi być łatwo dostępna.
- Podłącz chłodziarkę do uziemionego gniazdka o napięciu 220-240V/50 Hz. Wtyczka musi mieć bezpiecznik 10-16A
- Nie używaj wtyczki wielokrotnej bez przedłużacza ani z nim do połączenia gniazdka w ścianie z chłodziarką.

	Ostrzeżenie o gorącej powierzchni W bocznych ściankach produktu poprowadzone są przewody z chłodziwem dla poprawy systemu chłodzenia. Czynnik chłodniczy w wysokich temperaturach może przepływać przez te obszary, co może bardzo rozgrzać powierzchnie ścianek bocznych. Jest to normalne i nie wymaga żadnego serwisowania. Proszę zachować ostrożność podczas dotykania tych obszarów.
--	--

5 Przygotowanie

! Przed użyciem urządzenia należy przeczytać rozdział „Instrukcje bezpieczeństwa”!

5.1. Co zrobić, aby oszczędzać energię



Podłączanie produktu do elektronicznych systemów oszczędzania energii jest niebezpieczne, ponieważ może uszkodzić produkt.

- Nie trzymaj chłodziarki otwartej przez dłuższy czas.
- Nie wkładaj gorącej żywności ani napojów do chłodziarki.
- Nie przepelniaj chłodziarki; zablokowanie wewnątrznego przepływu powietrza zmniejsza wydajność chłodzenia.
- Aby przechowywać maksymalną możliwą ilość żywności w komorze chłodzenia chłodziarki, należy wyjąć górne szuflady i umieścić żywność na półkach szklanych. Deklarowane zużycie energii chłodziarki zostało określone przy wyjęciu komory chłodzenia, tacki na lód i górnych szuflad w sposób, który umożliwia przechowywanie maksymalnej ilości. Korzystanie z dolnej szuflady do przechowywania jest zdecydowanie zalecane. Należy włączyć funkcję oszczędzania energii w celu zoptymalizowania jej zużycia.
- Nie należy blokować przepływu powietrza, umieszczając żywność przed wentylatorem. Wkładając żywność, należy zachować minimum 3 cm odstępu od osłony wentylatora.
- W zależności od funkcji produktu; rozmrażanie zamrożonej żywności w komorze chłodzenia zapewni oszczędność energii i zachowanie jakości produktów spożywczych.

- Żywność należy przechowywać w szufladach w komorze chłodzenia, aby zapewnić oszczędność energii i lepsze warunki przechowywania.
- Pojemniki z żywnością nie powinny stykać się bezpośrednio z czujnikiem temperatury umieszczonym w komorze chłodzenia. Jeśli stykają się one z czujnikiem, zużycie energii przez urządzenie może wzrosnąć.
- Upewnij się, że żywność nie styka się z czujnikiem temperatury komory chłodzenia opisanym poniżej.
- Ponieważ gorące i wilgotne powietrze nie będzie miało bezpośredniego dostępu do Twojego produktu kiedy drzwi będą zamknięte, produkt dokona samodzielnej optymalizacji w warunkach wystarczających do ochrony Twojej żywności. W takich okolicznościach, funkcje i komponenty, takie jak kompresor, wentylator, podgrzewacz, rozmrażanie, oświetlenie, wyświetlacz itp. będą działały w taki sposób, aby zużywać minimalną potrzebną ilość energii.

5.2. Pierwsze uruchomienie



Przed użyciem chłodziarki wykonaj odpowiednie przygotowania zgodnie z instrukcjami w sekcjach „Instrukcje dotyczące bezpieczeństwa i ochrony środowiska” i „Instalacja”.

- Zostaw produkt włączony bez żywności w środku na 6 godzin i nie otwieraj drzwi, jeśli nie jest to absolutnie konieczne.



Gdy zaczyna działać sprężarka, rozlega się dźwięk. Nawet jeśli sprężarka jest wyłączona, dźwięki są normalne z powodu skompresowanych cieczy i gazów w systemie chłodzenia.

Przygotowanie

	<p>Przednie krawędzie produktu mogą się nagrzewać. Jest to całkiem normalne. Te obszary zostały zaprojektowane, aby się nagrzewać w celu zapobiegnięcia kondensacji.</p>
	<p>W niektórych modelach panel wskaźników wyłącza się automatycznie po 5 minutach od zamknięcia drzwi. Włącza się on ponownie w momencie otwarcia drzwi lub naciśnięcia dowolnego przycisku.</p>

Przygotowanie

Obracanie drzwi

Kontynuuj w kolejności numerycznej

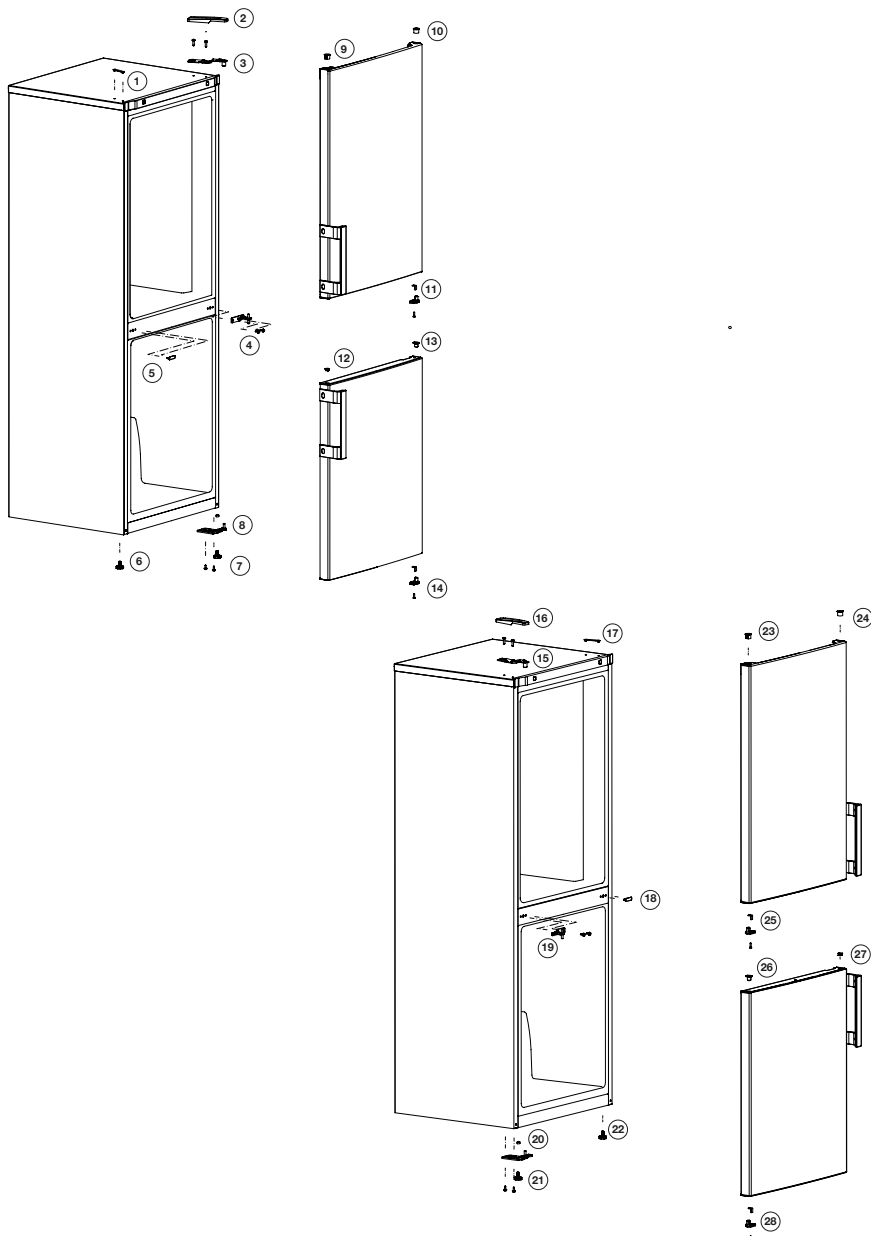

Przygotowanie

Obracanie drzwi

Kontynuuj w kolejności numerycznej

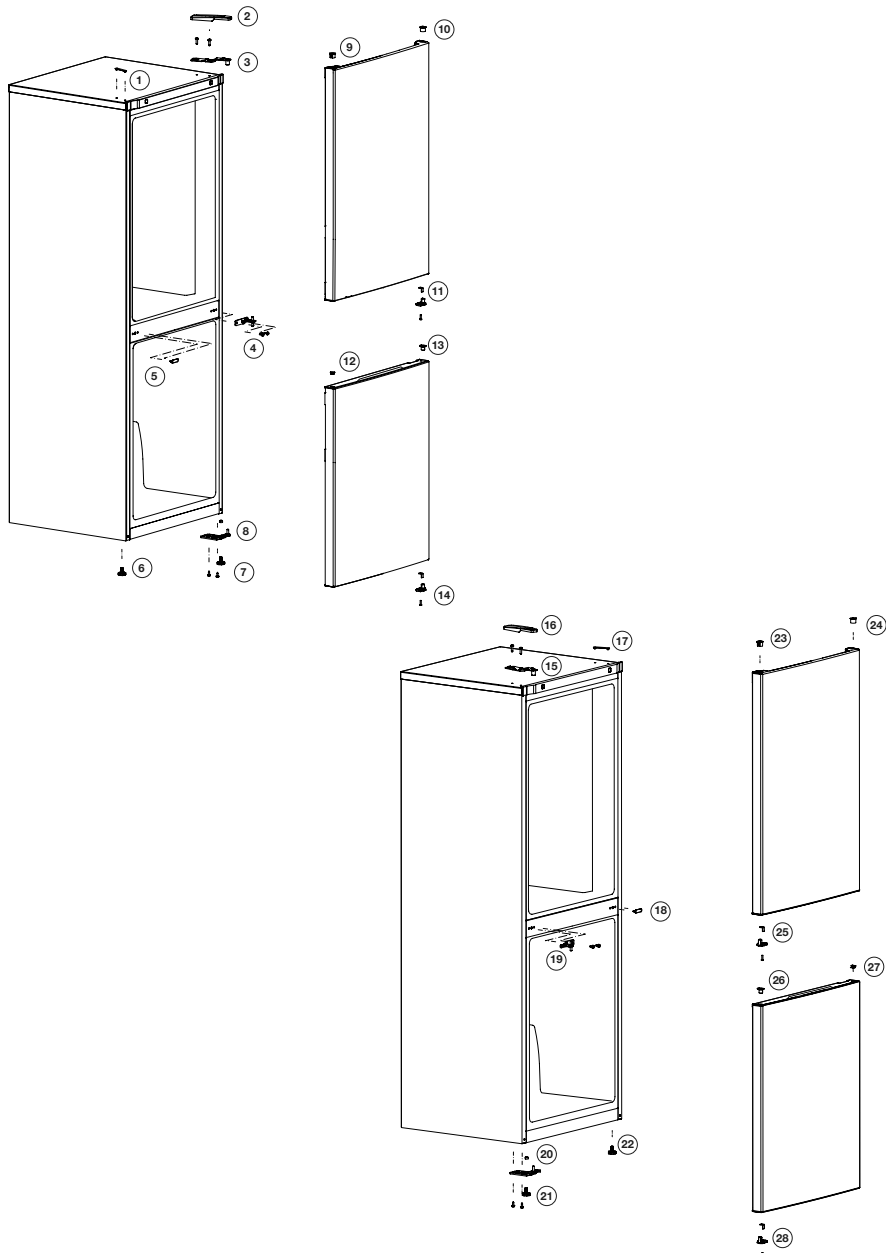

6 Obsługa chłodziarki

⚠ Najpierw przeczytaj sekcję „Instrukcje dotyczące bezpieczeństwa”!

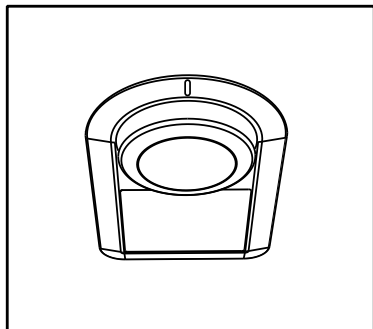

Temperaturę roboczą reguluje się pokrętletem temperatury.

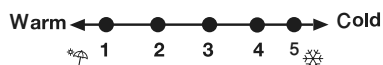

1=Ustawienie najmniejszego chłodzenia (Nastawienie najcieplejsze).

5=Ustawienie największego chłodzenia (Nastawienie najzimniejsze)

Średnia temperatura we wnętrzu chłodziarki powinna wynosić ok +5°C.

Prosimy wybrać nastawienia stosownie do pożądanej temperatury.

Prosimy zauważyć, że temperatury w obszarze chłodzenia będą się różnić.

Strefa najzimniejsza znajduje się bezpośrednio nad komorą na warzywa.

Temperatura we wnętrzu zależy także od temperatury otoczenia, częstotliwości otwierania drzwi oraz ilości przechowywanej w środku żywności.

Częste otwieranie drzwi powoduje wzrost temperatury we wnętrzu. Z tego powodu zaleca się zamykanie drzwi z powrotem najprędzej jak to możliwe po użyciu chłodziarki.

Przycisk ustawiania termostatu

Temperatura wewnątrz lodówki zmienia się z następujących powodów:

- Różnice temperatur w różnych porach roku.
- Częste otwieranie drzwiczek i niezamykanie ich przez dłuższy czas.
- Wkładanie do lodówki żywności bez uprzedniego ochłodzenia jej do temperatury pokojowej.
- Umieszczenie lodówki w pokoju (np. bezpośrednie oddziaływanie słońca).
- Zmieniającą się z tych powodów temperaturę we wnętrzu lodówki można regulować przy pomocy termostatu. Liczby wokół przycisku termostatu odpowiadają różnej intensywności chłodzenia.
- Jeśli temperatura otoczenia przekracza 32°C, należy przekręcić przycisk termostatu do pozycji maksymalnej.
- Jeśli temperatura otoczenia jest niższa od 25°C, należy przekręcić przycisk termostatu do pozycji minimalnej.

***Funkcja nie jest dostępna w niektórych modelach**



Rysunki w tej instrukcji obsługi są schematyczne i mogą nie pasować dokładnie do konkretnego produktu. Jeśli zakupione urządzenie nie ma opisywanych części, części te są dostępne w innych modelach.

Rozmrażanie

Chłodziarka

Komora chłodzenia rozmraża się w pełni automatycznie.

Gdy lodówka się chłodzi, na tylnej ścianie wewnątrz komory chłodzenia mogą wystąpić krople wody i szron grubości 7-8 mm. Jest to zupełnie normalny skutek działania systemu chłodzącego. Osady szronu rozmraża się w drodze automatycznego rozmrażania wykonywanego co pewien czas przez system automatycznego rozmrażania ściany tylnej.

Użytkownicy nie muszą zadrapywać szronu ani wycierać kropli wody. Woda z rozmrażania spływa rowkiem zbierania wody i dalej rurką ściekową do parownika, skąd sama odparowuje.

Sprawdzajcie regularnie, czy rurka ściekowa nie zatkała się i w razie potrzeby przetykajcie ją drążkiem.

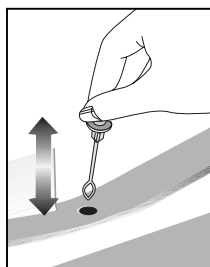

6.1. Oświetlenie wnętrza

Do oświetlenia wnętrza są używane diody LED. W razie jakichkolwiek problemów z tym oświetleniem należy się skontaktować z autoryzowanym serwisem. Lampa (lampy) wykorzystywane w tym urządzeniu nie są przeznaczone do oświetlania pomieszczeń. Lampa ta ma pomagać użytkownikowi wygodnie i bezpiecznie umieszczać pożywienie w lodówce/zamrażarce.

6.2. Alert otwarcia drzwi

*(opcjonalny)

Alarm dźwiękowy rozlegnie się, jeśli drzwi produktu pozostaną otwarte przez minutę. Alarm dźwiękowy ucichnie po zamknięciu drzwi lub naciśnięciu dowolnego przycisku na wyświetlaczu (o ile jest dostępny).

6.3. Pojemnik na produkty mleczne (chłodnia)

Zapewnia niższą temperaturę wewnątrz komory lodówki. Użyj tego pojemnika do przechowywania produktów garmażeryjnych (salami, wędlin, nabiału, itp.), wymagających niższej temperatury przechowywania lub produktów mięsnych, drobiowych lub rybnych do bezpośredniego spożycia. W pojemniku nie należy przechowywać owoców ani warzyw.

6.4. Pochłaniacz zapachów (OdourFresh+)

Pochłaniacz zapachów błyskawicznie usuwa z lodówki nieprzyjemne zapachy, zanim przenikną do powierzchni. Urządzenie znajduje się na suficie komory na świeżą żywność. Dzięki niemu nieprzyjemne zapachy zostają zneutralizowane podczas aktywnego przepływu powietrza przez filtr zapachowy. Po oczyszczeniu powietrze wraca do komory na świeżą żywność. Dzięki temu nieprzyjemne zapachy pochodzące z żywności przechowywanej w lodówce zostają usunięte, zanim przenikną do powierzchni.

Jest to możliwe dzięki wentylatorowi, diodzie LED oraz filtrowi zapachowemu – wszystkie te elementy stanowią integralną część pochłaniacza zapachów.

Obsługa urządzenia

Podczas codziennego użytkowania pochłaniacz zapachów okresowo włącza się automatycznie. Aby zapewnić skuteczne działanie wyrobu, zaleca się wymianę filtra zapachowego przez autoryzowany serwis co 5 lat. Ponieważ pochłaniacz zapachów jest wyposażony w wentylator, podczas pracy emituje hałas – jest to normalne zjawisko. W przypadku gdy drzwi komory na świeżą żywność zostaną otwarte podczas pracy pochłaniacza, wentylator wstrzyma działanie, a po zamknięciu drzwi wznowi pracę po pewnym czasie.

W przypadku awarii zasilania pochłaniacz wznowi pracę po przywróceniu zasilania na tym samym etapie cyklu działania, na którym została ona przerwana.

Informacja:

Zaleca się przechowywanie żywności o silnym zapachu (takiej jak sery, oliwki i wyroby garmażeryjne) w zamkniętym opakowaniu, aby uniknąć nieprzyjemnej woni powstałej na skutek wymieszania zapachów różnych produktów. Ponadto zaleca się szybkie wyjmowanie z lodówki zepsutych produktów, aby zapobiec nieprzyjemnym zapachom oraz zepsuciu innych artykułów.

7 Konserwacja i czyszczenie

Regularne czyszczenie produktu przedłuży jego okres eksploatacji.



OSTRZEŻENIE:

Przed czyszczeniem lodówki należy wyłączyć zasilanie.

Do czyszczenia nie wolno używać ostrych ani ściernych narzędzi, mydła, domowych środków czyszczących, detergentów, benzyny, nafty, pokostu ani podobnych substancji.

W przypadku produktów, które nie mają funkcji No Frost, na tylnej ścianie wewnątrz komory chłodzenia mogą pojawiać się krople wody i szron. Nie należy ich usuwać; nie stosować tłuszczu ani podobnych środków.

Należy używać wyłącznie wilgotnej ściereczki z mikrofibry w celu wyczyszczenia zewnętrznej części produktu. Gąbki lub inne materiały do czyszczenia mogą powodować zadrapania na powierzchni.

Należy rozpuścić w wodzie pełną łyżeczkę do herbaty węglanu.

Następnie należy zanurzyć w wodzie szmatkę i wycisnąć ją. Urządzenie należy przetrzeć tą szmatką i dokładnie wysuszyć.

Wodę należy trzymać z dala od pokrywy lampy i innych części elektrycznych.

Drzwi należy czyścić moką szmatką.

Oby odłączyć półki drzwi i obudowy, należy wyjąć całą ich zawartość.

Unieś półki drzwi, aby je odłączyć.

Oczyść i wysusz półki, a następnie zamocuj je z powrotem na miejscu, wsuwając je od góry.

Do powierzchni zewnętrznej i części chromowanych produktu nie wolno używać wody chlorowej ani produktów do czyszczenia. Chlor spowoduje rdzewienie powierzchni metalowych.

7.1. Unikanie nieprzyjemnych zapachów

Wyprodukowany produkt jest wolny od wszelkich materiałów zapachowych. Jednak przechowywanie żywności w nieodpowiednich komorach i niepoprawne czyszczenie powierzchni wewnętrznych może wywoływać nieprzyjemne zapachy. Aby tego uniknąć, należy czyścić wnętrze wodą z węglanem co 15 dni. Żywność należy przechowywać w zamkniętych opakowaniach. Drobnoustroje mogą się rozprzestrzeniać z niezamkniętych opakowań i powodować nieprzyjemne zapachy.

W lodówce nie należy przechowywać przeterminowanej ani zepsutej żywności.

Nie korzystaj z ostrych i ścierających narzędzi lub mydła, domowych środków czyszczących, detergentów, benzyny, benzenu, wosku, itp., gdyż może to spowodować odklejenie się znaczków i części plastikowych oraz może doprowadzić do deformacji.

Do czyszczenia używaj ciepłej wody i miękkiej ściereczki, następnie wytrzyj do sucha.

7.2. Ochrona powierzchni plastikowych

Olej rozlany na powierzchnie plastikowe może je uszkadzać i należy go natychmiast usunąć ciepłą wodą.

8 Rozwiązywanie problemów

Przed skontaktowaniem się z serwisem należy sprawdzić tę listę. Umożliwi to zaoszczędzenie czasu i pieniędzy. Ta lista zawiera często spotykane problemy niezwiązane z wadami jakości wykonania lub materiałów. Pewne wymienione tutaj funkcje mogą nie dotyczyć posiadanego produktu.

Lodówka nie działa.

- Wtyk zasilania nie jest włożony do końca. >>> Dociśnij go do końca w gniazdku.
- Bezpiecznik podłączony do gniazda zasilającego produkt lub bezpiecznik główny jest przepalony. >>> Sprawdź bezpieczniki.

Kondensacja na bocznej ścianie komory chłodziarki (WIELOSTREFOWE, CHŁODZENIE, KONTROLA I STREFA ELASTYCZNA).

- Drzwi są za często otwierane >>> Należy pamiętać, aby nie otwierać drzwi produktu za często.
- Środowisko jest za wilgotne. >>> Produktu nie należy instalować w wilgotnych środowiskach.
- Żywność zawierająca płyny jest przechowywana w nieszczelnych opakowaniach. >>> Żywność zawierająca płyny należy przechowywać w zamkniętych opakowaniach.
- Drzwi produktu pozostały otwarte. >>> Nie wolno pozostawiać otwartych drzwi produktu przez długi czas.
- Termostat jest ustawiony na za niską temperaturę. >>> Ustaw termostat na odpowiednią temperaturę.

Lodówka nie działa.

- W przypadku nagłej awarii zasilania lub wyciągnięcia kabla zasilającego z gniazda i podłączenia go z powrotem ciśnienie gazu w układzie chłodzenia

produktu jest niezrównoważone, co wyzwała zabezpieczenie termiczne sprężarki. Produkt ponownie się uruchomi po około 6 minutach. Jeśli produkt nie uruchomi się po tym czasie, skontaktuj się z serwisem.

- Odmrażanie jest aktywne. >>> To jest normalne w przypadku produktu z całkowicie zautomatyzowanym odmrażaniem. Odmrażanie odbywa się okresowo.
- Produkt nie jest podłączony. >>> Upewnij się, że kabel zasilania jest podłączony.
- Nastawa temperatury jest niepoprawna. >>> Wybierz poprawną nastawę temperatury.
- Brak zasilania. >>> Po przywróceniu zasilania produkt będzie kontynuował normalną pracę.

Hałas pracy lodówki zwiększa się podczas używania.

- Wydajność robocza produktu może się zmieniać w zależności od zmian temperatury otoczenia. To jest sytuacja normalna, a nie awaria.

Lodówka włącza się za często lub na zbyt długo.

- Nowy produkt może być większy niż poprzedni. Większe produkty pracują dłużej.
- Temperatura w pomieszczeniu może być wysoka. >>> Produkt będzie normalnie działał przed dłuższy czas przy wyższej temperaturze w pomieszczeniu.
- Produkt mógł zostać niedawno podłączony lub do środka została włożona nowa porcja żywności. >>> Produkt będzie potrzebował więcej czasu na osiągnięcie ustawionej temperatury, jeśli został niedawno podłączony lub do środka została włożona nowa porcja żywności. To jest normalne.

Rozwiązywanie problemów

- Do produktu włożono ostatnio dużą ilość gorącej żywności. >>> Do produktu nie wolno wkładać gorącej żywności.
- Drzwi były często otwierane lub były otwarte przez dłuższy czas. >>> Ciepłe powietrze przedostające się do środka spowoduje wydłużenie pracy produktu. Nie należy za często otwierać drzwi.
- Drzwi zamrażarki lub chłodziarki mogą być uchylone. >>> Sprawdź, czy drzwi są całkowicie zamknięte.
- Produkt może mieć ustawioną za niską temperaturę. >>> Ustaw wyższą temperaturę i poczekaj aż produkt ją osiągnie.
- Uszczelka drzwi chłodziarki lub zamrażarki może być zabrudzona, zużyta, uszkodzona lub niepoprawnie ułożona. >>> Oczyszczyć lub wymienić uszczelkę. Uszkodzona/podarta uszczelka drzwi spowoduje wydłużenie działania produktu w celu utrzymania bieżącej temperatury.

Temperatura zamrażarki jest bardzo niska, ale temperatura chłodziarki jest odpowiednia.

- Temperatura komory zamrażarki jest ustawiona bardzo nisko. >>> Ustaw wyższą temperaturę komory zamrażarki i sprawdź ponownie.

Temperatura chłodziarki jest bardzo niska, ale temperatura zamrażarki jest odpowiednia.

- Temperatura komory chłodziarki jest ustawiona bardzo nisko. >>> Ustaw wyższą temperaturę komory chłodziarki i sprawdź ponownie.

Żywność przechowywana w szufladach komory chłodziarki jest zamrożona.

- Temperatura komory chłodziarki jest ustawiona bardzo nisko. >>> Ustaw

wyższą temperaturę komory zamrażarki i sprawdź ponownie.

Temperatura chłodziarki lub zamrażarki jest za wysoka.

- Temperatura komory chłodziarki jest ustawiona bardzo wysoko. >>> Nastawa temperatury komory chłodziarki wpływa na temperaturę komory zamrażarki. Zmień temperaturę komory chłodziarki lub zamrażarki i poczekaj aż odpowiednia komora osiągnie ustawiony poziom temperatury.
- Drzwi były często otwierane lub były otwarte przez dłuższy czas. >>> Nie należy za często otwierać drzwi.
- Drzwi mogą być uchylone. >>> Całkowicie zamknij drzwi.
- Produkt mógł zostać niedawno podłączony lub do środka została włożona nowa porcja żywności. >>> To jest normalne. Produkt będzie potrzebował więcej czasu na osiągnięcie ustawionej temperatury, jeśli został niedawno podłączony lub do środka została włożona nowa porcja żywności.
- Do produktu włożono ostatnio dużą ilość gorącej żywności. >>> Do produktu nie wolno wkładać gorącej żywności.

Wstrząsy lub hałas.

- Podłoże nie jest poziome lub wytrzymałe. >>> Jeśli produkt się kołysze podczas powolnego przemieszczania, wyreguluj nóżki w celu zrównoważenia produktu. Upewnij się też, że podłoże jest wystarczająco wytrzymałe i uniesie produkt.
- Wszelkie przedmioty umieszczone na produkcie mogą powodować hałas. >>> Zdejmij wszelkie przedmioty umieszczone na produkcie.

Rozwiązywanie problemów

Produkt wytwarza dźwięki przepływającego płynu, rozpryskiwania itd.

- Zasada działania produktu obejmuje przepływy płynu i gazu. >>> To jest sytuacja normalna, a nie awaria.

Z produktu słychać odgłos dmuchającego wiatru.

- Produkt używa wentylatora w procesie chłodzenia. To jest sytuacja normalna, a nie awaria.

Na wewnętrznych ściankach produktu występuje kondensacja.

- Gorąca lub zimna pogoda zwiększa zalodzenie i kondensację. To jest sytuacja normalna, a nie awaria.
- Drzwi były często otwierane lub były otwarte przez dłuższy czas. >>> Nie należy otwierać drzwi za często, a jeśli są otwarte należy je zamknąć.
- Drzwi mogą być uchylone. >>> Całkowicie zamknij drzwi.

Na powierzchni zewnętrznej lub między drzwiami produktu występuje kondensacja.

- Pogoda może być wilgotna i to zjawisko jest normalne w takich warunkach. >>> Po zmniejszeniu wilgotności kondensacja zniknie.

Nieprzyjemny zapach we wnętrzu.

- Produkt nie jest regularnie czyszczony. >>> Czyść wnętrze regularnie za pomocą gąbki, ciepłej wody i wody z węglanem.
- Niektóre pojemniki i opakowania mogą wywoływać nieprzyjemne zapachy. >>> Należy używać pojemników i opakowań z materiałów niewydzielających zapachów.
- Żywność została umieszczona w nieszczelnych opakowaniach. >>> Żywność należy przechowywać w zamkniętych opakowaniach.

- Drobnoustroje mogą się rozprzestrzeniać z niezamkniętych opakowań i powodować nieprzyjemne zapachy.
- Z produktu należy usunąć wszelką przeterminowaną i zepsutą żywność.

Drzwi się nie zamykają.

- Opakowania żywności mogą blokować drzwi. >>> Przesuń przedmioty blokujące drzwi.
- Produkt nie stoi całkowicie pionowo na ziemi. >>> Wyreguluj nóżki, aby zrównoważyć produkt.
- Podłoże nie jest poziome lub wytrzymałe. >>> Upewnij się, że podłoże jest poziome i wystarczająco wytrzymałe oraz uniesie produkt.

Zaciął się pojemnik na warzywa.

- Żywność może się stykać z górną częścią szuflady. >>> Zmień ułożenie żywności w szufladzie.

Jeśli powierzchnia produktu jest gorąca.

- Podczas pracy produktu obszar między drzwiczkami, panele boczne i tylny ruszt mogą osiągać wysoką temperaturę. Jest to normalne zjawisko i nie oznacza konieczności dokonywania naprawy!



OSTRZEŻENIE:

Jeśli problem nie zniknie po wykonaniu instrukcji podanych w tym rozdziale, skontaktuj się ze sprzedawcą lub autoryzowanym serwisem. Nie próbuj naprawiać produktu.

ZASTRZEŻENIE / OSTRZEŻENIE

Niektóre (proste) awarie mogą być naprawione przez użytkownika końcowego bez obawy przed niebezpieczeństwem lub wynikającym z tego niebezpiecznego użytkownika, pod warunkiem, że naprawy zostaną wykonane w określonych granicach i zgodnie z następującymi instrukcjami (patrz rozdział „Samodzielna naprawa”).

Dlatego, o ile nie określono inaczej w rozdziale „Samodzielna naprawa”, naprawy powinny być zlecane do profesjonalnych warsztatów w celu uniknięcia problemów związanych z bezpieczeństwem.

Zarejestrowany profesjonalny podmiot zajmujący się naprawami to profesjonalny warsztat, któremu producent przyznał dostęp do instrukcji i wykazu części zamiennych produktu zgodnie z metodami opisanymi w aktach ustawodawczych zgodnie z dyrektywą 2009/125/WE.

Jednak tylko przedstawiciel serwisu (tj. autoryzowane profesjonalne warsztaty), z którym można skontaktować się pod numerem telefonu podanym w instrukcji obsługi/karcie gwarancyjnej lub za pośrednictwem autoryzowanego sprzedawcy, może świadczyć usługi na warunkach gwarancji. W związku z tym należy pamiętać, że naprawy wykonywane przez profesjonalne warsztaty (nieautoryzowane przez Beko) powodują utratę gwarancji.

Samodzielna naprawa

Użytkownik końcowy może samodzielnie naprawić następujące części zamienne: klamki, zawiasy drzwi, tace, kosze i uszczelki drzwi (zaktualizowana lista jest również dostępna na support.beko.com od 1 marca 2021).

Ponadto, aby zapewnić bezpieczeństwo produktu i zapobiec ryzyku poważnych obrażeń, samodzielną naprawę należy wykonać zgodnie ze wskazówkami zawartymi w instrukcji obsługi w rozdziale „Samodzielna naprawa” lub dostępnymi w

support.beko.com Dla własnego bezpieczeństwa, przed samodzielną naprawą, odłącz urządzenie od zasilania.

Naprawy i próby naprawy dokonywane przez użytkowników końcowych w przypadku części niewymienionych na liście i/lub nieprzestrzeganie wskazówek zawartych w rozdziale „Samodzielna naprawa” lub dostępnych w support.beko.com, mogą stanowić zagrożenie, którego nie można przypisać do Beko, oraz spowodują utratę gwarancji.

W związku z tym zdecydowanie zaleca się, aby użytkownicy końcowi powstrzymali się od podejmowania prób wykonywania napraw spoza wymienionego wykazu części zamiennych, kontaktując się w takich przypadkach z autoryzowanymi warsztatami lub profesjonalnymi warsztatami. Samodzielne próby naprawy mogą stwarzać zagrożenie i uszkodzić urządzenie, a następnie spowodować pożar, powódź, porażenie prądem i poważne obrażenia ciała.

Na przykład, ale nie tylko, następujące naprawy muszą zostać zlecone w autoryzowanych warsztatach lub w zarejestrowanych profesjonalnych warsztatach: sprężarka, obwód chłodzenia, płyta główna, płyta falownika, tablica wyświetlacza itp.

Producent/sprzedawca nie ponosi odpowiedzialności w przypadku gdy użytkownik nie stosuje się do zaleceń.

Dostępność części zamiennych do zakupionej lodówki wynosi 10 lat. Przez ten czas dostępne będą oryginalne części zamienne do prawidłowej eksploatacji lodówki.

Minimalny okres gwarancji na zakupioną lodówkę wynosi 24 miesiące.

Ten produkt jest wyposażony w źródło światła o klasie energetycznej «G». Źródło światła w tym produkcie może być wymieniane wyłącznie przez profesjonalnych serwisantów.

