

## ZAWARTOŚĆ

1. ZASADY BEZPIECZEŃSTWA .....	25
2. PRZEZNACZENIE .....	26
3. KOMPLETOWANIE .....	26
4. URZĄDZENIE URZĄDZENIA .....	26
5. PANEL STEROWANIA .....	27
6. MONTAŻ PODGRZEWACZA WODY .....	28
7. PRZYŁĄCZE DO WODOCIĄGU .....	28
8. PODŁĄCZENIE DO SIECI ELEKTRYCZNEJ .....	29
9. EKSPLOATACJA .....	29
10. WYMIARY I WYMIARY INSTALACYJNE .....	30
11. RCD (URZĄDZENIE ZABEZPIECZAJĄCE) .....	30
12. SPECYFIKACJE .....	31
13. ROZWIĄZYWANIE PROBLEMÓW .....	31
14. PIELĘGNACJA I KONSERWACJA .....	32
15. TRANSPORT I MAGAZYNOWANIE .....	32
16. UTYLIZACJA .....	33
17. GWARANCJA .....	33
18. DATA PRODUKCJI .....	33

## MYŚLIMY O WAS

Dziękujemy że kupili urządzenia Electrolux. Wybrali Państwo produkt poparty dziesięcioleciaми doświadczenia zawodowego i innowacji. Wyjątkowy i stylowy, stworzony z troską o państwo. Dlatego za każdym razem, gdy go będziecie używać, możecie być pewni, że efekty zawsze będą doskonałe. Witamy w Electrolux! **Na naszej stronie internetowej możesz:**



Znaleźć rekomendacje produktów, instrukcje obsługi, informacje o konserwacji: [www.home-comfort.com/support/](http://www.home-comfort.com/support/)



Sprzedając to urządzenie, sprzedawca powinien wypełnić rozdział „Szczegóły produktu”, co się znajduje na wewnętrznej stronie tylnej okładki niniejszej instrukcji.



## Używane symbole



Uwaga/Ważne informacje dotyczące bezpieczeństwa



Generalne informacje i zalecenia

Serwis gwarancyjny jest wykonywany na warunkach określonych w punkcie „Gwarancja”.

**Uwaga:**

W tekście tej instrukcji akumulacyjny elektryczny podgrzewacz wody może mieć takie nazwy techniczne jak urządzenie, device, aparat itp.

## Zasady bezpieczeństwa



### Uwaga!

Zabrania się używania przenośnych gniazd. Nieprawidłowa instalacja i obsługa elektrycznego podgrzewacza wody może spowodować wypadki lub szkody majątkowe.

- Gniazdo zasilania musi być bezpiecznie uziemione. Prąd znamionowy gniazda nie powinien być niższy 10 A. gniazdo i wtyczka powinny być zawsze suche, aby zapobiec zwarciom w sieci elektrycznej.
- Ściana, na której zainstalowany jest podgrzewacz wody, musi być przystosowana do obciążenia dwukrotnie większego niż całkowita masa podgrzewacza wody wypełnionego wodą.
- Zawór zwrotny bezpieczeństwa należy zainstalować w miejscu wlotu zimnej wody (patrz rys. 1).

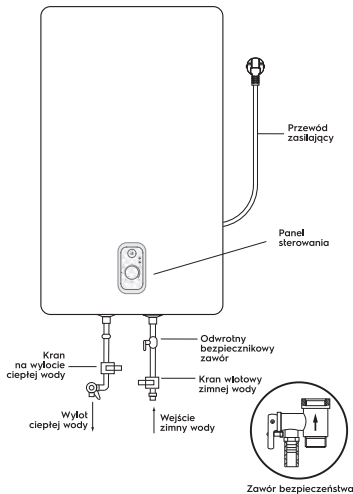

Rys. 1

- Przy pierwszym użyciu podgrzewacza wody (lub przy pierwszym użyciu po konserwacji lub czyszczeniu) nie należy włączać podgrzewacza wody do momentu całkowitego napełnienia go wodą. Podczas napełniania zbiornika podgrzewacza wody należy otworzyć kran ciepłej wody, aby spuścić powietrze. Po napełnieniu zbiornika wodą i

wyłąnieniu wody z kranu kran można zamknąć.

- Podczas podgrzewania wody z otworu wylotowego ciśnienia zwrotnego zaworu bezpieczeństwa może wypływać woda. To normalne zjawisko. Jednak w przypadku dużych wycieków należy skontaktować się z technikami serwisowymi. W żadnym wypadku nie należy blokować otworu zwalniającego ciśnienie; w przeciwnym razie może to spowodować awarię podgrzewacza wody.
- Na Otwór wylotowy ciśnienia w zaworze bezpieczeństwa (pozycja 3 na rys. 5) konieczne jest zainstalowanie rury spustowej i wyprowadzenie jej do kanalizacji w przypadku spuszczenia wody i przepełnienia nadciśnienia\*. Rura spustowa połączona z otworem uwalniającym ciśnienie powinna być skierowana w dół.
- Temperatura wody wewnątrz podgrzewacza wody może osiągnąć 75°C. Aby uniknąć poparzeń, można regulować temperaturę wody za pomocą kranu miksera.

### Odptyw wody:

Z podgrzewacza wody należy całkowicie spuścić wodę, jeśli nie będzie on używany przez długi czas lub temperatura w pomieszczeniu, w którym jest zainstalowany, może spaść poniżej 0°C. Odptyw można wykonać za pomocą zaworu bezpieczeństwa, podczas gdy who – możliwe jest wyciek spod trzpienia zaworu.

**Do odptywu można zapewnić Trójnik z zaworem między zaworem a tuleją (poz. 1, rys. 5).**

Przed spuszczeniem wody z podgrzewacza wody nie zapomnij:

- Odczączyć zasilanie od urządzenia.
- Upewnij się, że woda wewnątrz zbiornika ma bezpieczną temperaturę.
- Odcząć dopływ zimnej wody do zbiornika zamykając zawór odcinający.
- Odcząć dopływ ciepłej i zimnej wody do mieszkania
- Otwórz dopływ ciepłej wody na mikserze, aby zmniejszyć ciśnienie wewnątrz zbiornika.
- Otworzyć zawór odcinający na trójniku zamontowanym na króćcu wylotowym ciepłej wody z podgrzewacza wody (w przypadku, gdy Trójnik został zainstalowany), w przeciwnym razie zdemonstować rurę przyłączeniową na wylocie z podgrzewacza wody.

\* Woda rozszerza się po podgrzaniu, co zwiększa ciśnienie w podgrzewaczu wody. Aby uniknąć uszkodzenia podgrzewacza wody, uważaj na zawór bezpieczeństwa.

- Podłączyć wąż spustowy (poz. 3 na rys. 5) do zaworu odcinającego. Na trójniku na Wlocie Zimnej Wody do podgrzewacza wody i skieruj go do kanalizacji lub do miejsca odprowadzania wody.
- Otwórz zawór odcinający i poczekaj, aż woda całkowicie spłynie.



#### Uwaga!

**Instalacja zaworu bezpieczeństwa zawartego w dostawie jest koniecznością. Zabrania się instalowania jakichkolwiek zaworów odcinających między zaworem bezpieczeństwa i wlotem do zbiornika oraz zablokowanie otworu spustowego zaworu bezpieczeństwa.**

- Nie pozostawiaj podgrzewacza wody wypełnionego wodą bez zasilania i podgrzewania wody w pomieszczeniu, w którym temperatura może być niższa niż 0°C.
- W przypadku długotrwałej nieobecności, prac naprawczych, technologicznych i pro-filaktycznych na linii zaopatrzenia w wodę, konieczne jest odcięcie poszczególnych zaworów odcinających na linii zaopatrzenia w zimną wodę do podgrzewacza wody i na linii wylotowej gorącej wody, a także wyłączenie podgrzewacza wody i odłączenie od zasilania, wyjmując wtyczkę z gniazdka.
- W przypadku uszkodzenia jednej z części podgrzewacza wody należy skontaktować się z technikami serwisowymi w celu przeprowadzenia naprawy. Należy używać wyłącznie części zamiennych dostarczonych przez producenta.
- Urządzenie nie jest przeznaczone do użytku przez osoby (w tym dzieci) o zdolnościach fizycznych, zmysłowych lub umysłowych lub w przypadku braku doświadczenia życiowego lub wiedzy, chyba że są pod nadzorem lub pouczeni o korzystaniu z urządzenia przez osobę odpowiedzialną za ich bezpieczeństwo. Dzieci powinny być nadzorowane, aby zapobiec zabawom z urządzeniem.

#### Przeznaczenie

Elektryczny podgrzewacz wody typu akumulacyjnego jest przeznaczony do podgrzewania zimnej wody pochodzącej z sieci wodociągowej. Stosuje się wyłącznie

do celów domowych woda z podgrzewacza wody nie jest przeznaczona do picia i gotowania.

Instalacja i pierwsze uruchomienie podgrzewacza wody musi być wykonane przez wykwalifikowanego specjalistę, który może być odpowiedzialny za prawidłowość instalacji i wydać zalecenia dotyczące użytkowania podgrzewacza wody. Podczas łączenia należy przestrzegać obowiązujących standardów i przepisów. Przed zainstalowaniem podgrzewacza wody upewnij się, że elektroda uziemiająca gniazda jest prawidłowo uziemiona. W przypadku braku elektrody uziemiającej w gnieździe konieczne jest uziemienie podgrzewacza wody oddzielnym przewodem uziemiającym do zacisku uziemienia na łączniku kotłownia elementu grzejnego. W przypadku braku uziemienia zabrania się instalacji i eksploatacji produktu.

#### Kompletowanie

Elektryczny podgrzewacz wody typu zbiorczego jest wyposażony w podstawowe elementy do instalacji i podłączenia. W skład zestawu podgrzewacza wody wchodzi:

- Podgrzewacz wody z przewodem zasilającym – 1 szt.;
- 1 x zawór bezpieczeństwa;
- RCD z instrukcją użytkowania – 1 szt.;
- kotwy montażowe do montażu. Dla 30 L – 50 L – 2 szt.; dla 80 L, 100 L – 4 szt.;
- 1 x Instrukcja obsługi;
- karta gwarancyjna (w instrukcji) – 1 szt.

#### Urządzenie urządzenia

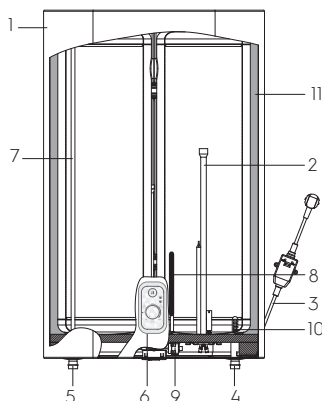

Rys. 2

1. Obudowa
2. Obudowa suchego elementu grzejnego
3. Przewód zasilający z RCD
4. Wlot zimnej wody
5. Wylot ciepłej wody
6. Panel sterowania
7. Rura doprowadzająca ciepłą wodę
8. Anoda magnezowa
9. Termostat ochronny
10. Rura wlotowa zimnej wody do zbiornika (z dyfuzorem)
11. Izolacja cieplna

#### Automatyczna kontrola temperatury wody:

Po otwarciu kranu ciepłej wody na mikserze na wylocie podgrzewacza wody zimna woda zaczyna płynąć do wlotu. Woda w zbiorniku miesza się, a jej temperatura spada. Czujnik termostatu reaguje na obniżenie temperatury wody, element grzewczy (ten) włącza się automatycznie i podgrzewa wodę do określonej temperatury. Gdy temperatura osiągnie ustaloną wartość, grzałka automatycznie się wyłącza.

#### Poziomy ochrony podgrzewacza wody:

- zabezpieczenie przed przegrzaniem;
- zabezpieczenie przed przekraczającym normę ciśnieniem hydraulicznym.
- RCD (urządzenie zabezpieczające).

Stalowe zbiorniki wewnętrzne ze specjalną powłoką ochronną są wykonane zaawansowaną metodą elektrostatycznego emaliowania na sucho. Właściwości szklawa:

- zwiększoną przyczepność i wysoka plastyczność (hartowana w temperaturze 850°C);
- rozszerza się lub kurczy przy zmianach temperatury w tej samej proporcji co ściany zbiornika wewnętrznego, nie tworząc mikropęknięć, w których może powstać ognisko korozji.

Jako dodatkową ochronę zbiornika wewnętrznego przed korozją, Podgrzewacz wody jest wyposażony w anodę magnezową. Suchy termiczny element grzejny (ten) jest umieszczony w metalowych osłonach ochronnych, które eliminują bezpośredni skok elementów grzejnych z wodą, odpowiednio na elementach grzejnych nie powstaje szumowina, co zwiększa ich żywotność i wydłuża żywotność.

## Panel sterowania

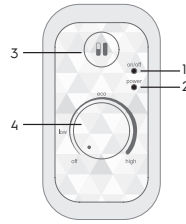

Rys. 3

1. Lampka „on/off” - świeci na żółto, gdy podgrzewacz wody jest włączony w sieci i pokrętko regulatora nie znajduje się w pozycji off.
2. Wskaźnik „power” - świeci na czerwono, gdy woda jest podgrzewana.
3. Przycisk przełączania mocy grzewczej - połowa mocy 1300 W, po naciśnięciu - pełna moc 1300/2000 W, w pozycji wciśniętej
4. Pokrętko regulacji temperatury  
 OFF — znaczek odpowiada minimalnej temperaturze wody w podgrzewaczu wody (wyłączenie ogrzewania).  
 LOW — znaczek odpowiada minimalnej temperaturze ogrzewania wody w podgrzewaczu wody (włączenie ogrzewania).  
 ECO — etykieta Eco trybu ekonomicznego odpowiada temperaturze ogrzewania wody w odgrzewaczu wody około 50-55 °C. zapobiega tworzeniu się kamienia; zwiększa żywotność podgrzewacza wody.  
 HIGH — znaczek po prawej stronie odpowiada maksymalnej temperaturze podgrzewania wody w podgrzewaczu wody (75°C).

#### Operacja:

##### Ustawianie temperatury podgrzewania wody.

Obrócić pokrętko regulacji temperatury, aby wyregulować temperaturę grzania. Zakres regulacji temperatury wynosi 30-75°C. Obróć zgodnie z ruchem wskazówek zegara, aby uzyskać wyższą temperaturę, obróć przeciwnie do ruchu wskazówek zegara, aby uzyskać niższą temperaturę. Aby uzyskać więcej ciepłej wody, lepiej jest obrócić pokrętko regulacji do obszaru wysokiej temperatury.

##### Ogrzewanie i ocieplenie.

Podgrzewacz wody może automatycznie kontrolować temperaturę. Po podgrzaniu do ustawionej temperatury podgrzewacz

wyłączy zasilanie i przestanie grzać. Gdy temperatura wody spadnie do określonej wartości, podgrzewacz wody włączy zasilanie i ponownie się nagrzeje.

**Uwaga:** ciepła woda jest dostarczana w trybie ogrzewania/ogrzewania.

#### Przerwij ogrzewanie.

Gdy pokrętko regulacji znajduje się w pozycji „wyłączone”, zasilanie jest wyłączone, a podgrzewacz wody przestaje się nagrzewać.

## Montaż podgrzewacza wody

Upewnij się, że do instalacji elektrycznego podgrzewacza wody używane są oryginalne części dostarczone przez producenta, które mogą wytrzymać ciężar podgrzewacza wody wypełnionego wodą. Nie instaluj podgrzewacza wody na uchwycie, dopóki nie upewnij się, że uchwyt jest bezpiecznie zainstalowany. W przeciwnym razie Elektryczny podgrzewacz wody może spaść ze ściany, co spowoduje jego uszkodzenie lub może spowodować poważne obrażenia.

Wybierając miejsca pod otwory na śruby mocujące, upewnij się, że po obu stronach ścian łazienki lub innego pomieszczenia do obudowy nagrzewnicy wodnej jest szczelina co najmniej 0,2 m, a od strony podłączenia rur co najmniej 0,5 m, w celu ułatwienia dostępu podczas konserwacji w razie potrzeby.

W przypadku, gdy woda bezpośrednio ze studni, pokładów lub wież ciśnieniowych wchodzi do podgrzewacza wody, konieczne jest użycie filtra zgrubnego do zimnej wody wchodzącej do podgrzewacza wody. Filtr zgrubny można kupić w specjalnych sklepach. Jeśli filtr zgrubny nie jest zainstalowany, gwarancja na produkt nie jest objęta gwarancją.

Elektryczny podgrzewacz wody powinien być zainstalowany na twardej pionowej powierzchni (ścianie). Instalacja podgrzewacza wody serii SI EWG jest znacznie łatwiejsza dzięki możliwości zainstalowania ich zarówno pionowo, jak i poziomo w dowolnym miejscu w domu, w otępłej (!) umieszczenie. Wskazane jest zainstalowanie podgrzewacza wody jak najbliżej miejsca użycia ciepłej wody, ponieważ im mniejsza długość rur, tym mniejsze straty ciepła. Jak pokazano na ryc. 5. Gdy podgrzewacz wody znajduje się obok ściany, pozostaw zalecaną wolną przestrzeń do konserwacji. Nie instalować podgrzewacza wody na poziomej powierzchni i blisko podłogi. Po wybraniu miejsca montażu określ miejsca na dwie śruby z hakami (w zależności od specyfikacji

wybranego produktu). Wywierć w ścianie dwa otwory o nieprzekraczalnej głębokości odpowiadające wymiarowi śrub mocujących, wólc śruby, obróć hak do góry, mocno dokręć nakrętki, a następnie zainstaluj na nim Elektryczny podgrzewacz wody (patrz rys. 4). Jeśli łazienka jest zbyt mała, aby zainstalować podgrzewacz wody, można ją zainstalować w każdej innej łazience, która jest chroniona przed bezpośrednim działaniem promieni słonecznych i deszczu.

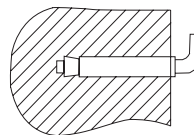

Rys. 4. Kotwa montażowa do montażu.

## Przyłącze do wodociągu

Do podłączenia podgrzewacza wody do sieci wodociągowej stosuje się rury o średnicy G1/2.



#### Uwaga!

**Aby zainstalować elastyczny eyeliner i zawór bezpieczeństwa, nie zaleca się stosowania dodatkowych materiałów, które nie są dołączone do podgrzewacza wody. Nakrętka z elastycznym eyelinerem ma gumową uszczelkę, która zapewnia szczelność połączenia eyelinera i zaworu bezpieczeństwa. Podczas dokręcania należy wykluczyć gwałtowne siły szarpania, a także ograniczyć moment dokręcania do 25-30 N\*m.**

Aby uniknąć wycieków podczas podłączenia rurociągu, na końcach połączeń gwintowych należy zainstalować kompletne gumowe uszczelki.

Jeśli konieczne jest wdrożenie systemu zaopatrzenia w wodę dla kilku punktów poboru wody, użyj metody SOE-Dingen (patrz rys. 5).

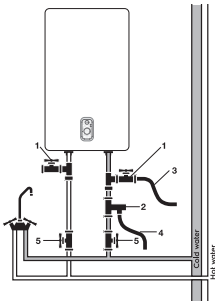

Rys. 5

1. Trójnik
2. Zawór bezpieczeństwa
3. Rura spustowa
4. Wąż spustowy
5. Zawór



**Uwaga!**

Podczas poziomej instalacji urządzenia rury doprowadzające wodę powinny znajdować się po lewej, umieszczenie rur zasilających po prawej stronie jest niedopuszczalne!

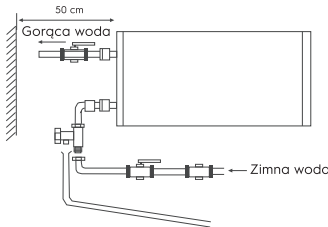

Rys. 6

**Podłączenie do sieci elektrycznej**

Wszystkie podgrzewacze wody akumulacyjnej serii SI EWG są przystosowane do podłączenia do sieci elektrycznej o napięciu jednofazowym 230 V upewnij się, że parametry sieci elektrycznej w miejscu pod klucz odpowiadają parametrom znajdującym się na tabliczce z danymi technicznymi urządzenia. Podczas instalowania podgrzewacza wody należy przestrzegać obowiązujących zasad bezpieczeństwa elektrycznego. Podczas instalowania podgrzewacza wody w łazience lub toalecie należy wziąć pod uwagę ograniczenia związane z istnieniem zakazanego, i ochronnych objętości (przestrzeni).

**Zakazana objętość** to przestrzeń ograniczona stycznymi i pionowymi płaszczyznami w stosunku do zewnętrznych krawędzi wanny, toalety lub prysznic a płaszczyzną umieszczoną nad nimi lub nad podłogą, jeśli instalacja wodno-kanalizacyjna jest zamontowana na podłodze, na wysokości 2,25 m.

**Objętość ochronna** to przestrzeń, w której płaszczyzny poziome, które są rysowane, pokrywają się z płaszczyznami objętości zabronionej, a płaszczyzny pionowe są oddalone od odpowiednich płaszczyzn objętości zabronionej o 1 metr.

**Obliczone dane dla miedzi**

Wybór przekroju kabla (drułu) według mocy i długości miedzi, U = 230 B, jednofazowy

R, kW	1	2	3	3,5	4	6	8
I, A	4,5	9,1	13,6	15,9	18,2	27,3	36,4
Przekrój rdzenia przewodzącego, mm <sup>2</sup>	1	1	1,5	2,5	2,5	4	6
Maksymalna dopuszczalna długość kabla przy określonym przekroju, m	34,6	17,3	17,3	24,7	21,6	23	27

**Eksploatacja**

**Napełnianie wodą**

Aby całkowicie napełnić zbiornik wodą, musisz:

- otwórz kran ciepłej wody na mikserze;
- otwórz zawór doprowadzający wodę do podgrzewacza wody;
- poczekaj, aż woda wypłynie z kranu;
- zamknąć kran ciepłej wody na baterii i upewnij się, że nie ma wycieków.

Jeśli woda płynie z kranu Ciepłej Wody-zbiornik jest całkowicie wypełniony wodą. Dopiero wtedy możesz podłączyć zbiornik do sieci elektrycznej.

W razie wątpliwości, czy istnieje w podgrzewaczu wody woda, nie podłączaj jej do zasilania.

**Podłączenie do sieci elektrycznej**



**Uwaga!**

**Podłączenie do sieci elektrycznej odbywa się dopiero po napełnieniu**

wodą (odwrotność może spowodować spalenie elementu grzewczego i uszkodzenie urządzenia).

Podłącz podgrzewacz wody do gniazdka, po czym zaświeci się wskaźnik na panelu. Oznacza to, że podgrzewacz wody jest włączony i jest zasilany. Ustaw żądany poziom podgrzewania wody od niskiego do wysokiego za pomocą regulatora temperatury ogrzewania. Ogrzewanie wody jest automatycznie wyłączane po osiągnięciu ustawionej temperatury i automatycznie włączane w celu dogrzenia. Gdy temperatura wody osiągnie ustaloną temperaturę, ogrzewanie zostanie zatrzymane.

### Wymiary i wymiary instalacyjne

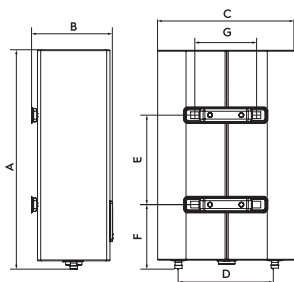

Rys. 7

Opis / Model	EWH 50 AZR EEC	EWH 50 AZR EEC	EWH 80 AZR EEC	EWH 100 AZR EEC
A, mm	635	970	920	1135
B, mm	250	250	333	333
C, mm	435	435	555	555
D, mm	360	360	430	430
E, mm	280	550	430	600
F, mm	201	201	267	267
G, mm	197	197	197	197

### RCD (urządzenie zabezpieczające)

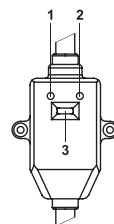

Rys. 8

- 100-procentowa ochrona przed porażeniem prądem.
- Postępuj zgodnie z instrukcją instalacji podczas podłączania elektrycznego podgrzewacza wody do akumulatora domowego.
- nie RCD zaświeci się kontrolka Power (1).
- Aby przetestować RCD, naciśnij przycisk TEST (2). Wskaźnik Zasilania (1) zostanie wyłączony.
- Aby ponownie uruchomić RCD, naciśnij przycisk (3).

## Specyfikacje

Opcje / Model	EWH 30 AZR EEC	EWH 50 AZR EEC	EWH 80 AZR EEC	EWH 100 AZR EEC
Nominalna (użyteczna) objętość, l	25	41	65	80
Moc znamionowa, w	1300/2000			
Napięcie znamionowe, V - Hz	230-50			
Prąd znamionowy, A	8.7			
Minimalne ciśnienie wody, bar	80 000 (0,8)			
Maksymalne ciśnienie wody, bar*	600 000 (6)			
Maksymalna temperatura wody, °C	75			
Czas nagrzewania od 10 do 75°C**, min.	57	93	148	182
Ochrona przed porażeniem elektrycznym	I			
Ochrona przed wilgocią	IPX4			
Klasa efektywności energetycznej***	B	C	C	C
Wymiary urządzenia (szer.*wys.*gł.), mm	435*635*260	435*970*260	555*920*350	555*1135*350
Wymiary opakowania (szer.*wys.*gł.), mm	680*485*280	1010*485*280	970*605*362	1185*605*362
Waga netto, kg	16.0	23.0	28.5	34.0
Waga Brutto, kg	17.9	25.2	31.4	37.0

\* Przy maksymalnym ciśnieniu rozpoczyna się odprowadzanie nadmiaru ciśnienia przez zawór bezpieczeństwa. Jeśli ciśnienie w sieci wodociągowej przekracza 6 barów (nominalne ciśnienie robocze), konieczne jest zainstalowanie zaworu redukcyjnego.

\*\* Czas nagrzewania jest wskazany przy pełnej mocy grzewczej i obliczony w idealnych warunkach otoczenia.

\*\*\* Efektywność energetyczna obliczona dla instalacji pionowej.

Producent zastrzega sobie prawo do wprowadzania zmian.

## Rozwiązywanie problemów

Objawy	Przyczyna	Usuwanie
Wskaźnik nagrzewania jest wylączony	Zadziałało zabezpieczenie RCD	Przetestuj wyłącznik różnicowoprądowy, naciskając przycisk test. Jeśli wyłącznik różnicowoprądowy pomyślnie przeszedł test, naciśnij przycisk resetowania (3). W przypadku niepowodzenia testu należy skontaktować się z serwisem w celu naprawy (patrz rys. 8).
Nie ma wody z kranu ciepłej wody	<ol style="list-style-type: none"> <li>Dopływ wody do wodociągu jest zablokowany</li> <li>Ciśnienie wody jest zbyt niskie</li> <li>Zawór wlotowy wody jest zablokowany</li> </ol>	<ol style="list-style-type: none"> <li>Poczekaj na wznowienie dopływu wody</li> <li>Użyj podgrzewacza wody, gdy ciśnienie wody ponownie wzrośnie</li> <li>Otwórz wlot wody z kranu</li> </ol>
Temperatura dostarczanej ciepłej wody przekracza dopuszczalny poziom 75 °C	Awaria systemu kontroli temperatury. Ogrzewanie nie wylączy się.	<ol style="list-style-type: none"> <li>Konieczne jest natychmiastowe wylączenie podgrzewacza wody z sieci.</li> <li>Skontaktuj się z serwisantem w celu naprawy.</li> </ol>
Brak ogrzewania wody	<p>Ogrzewanie nie jest włączone</p> <p>Uszkodzony termostat.</p> <p>Uszkodzony element grzewczy.</p> <p>Wadliwa tablica elektroniczna.</p>	<ol style="list-style-type: none"> <li>Sprawdź, czy wtyczka jest dobrze włożona do gniazdka.</li> <li>Zwiększ temperaturę grzania.</li> <li>Skontaktuj się ze specjalistą serwisu</li> </ol>



## Pielęgnacja i konserwacja



### Uwaga!

#### Przed konserwacją zawsze odłączaj Podgrzewacz wody od sieci elektrycznej.

Podgrzewacz wody nie wymaga dodatkowej konserwacji. Od czasu do czasu należy wytrzeć obudowę miękką szmatką lub wilgotną gąbką, aby nie uszkodzić obudowy podgrzewacza wody.

Zabronione jest stosowanie agresywnych środków chemicznych.

Aby zapewnić długą żywotność i zachować aktualną gwarancję na wewnętrzną pojemność wodną, konieczne jest przeprowadzenie konserwacji przez wykwalifikowanych specjalistów nie później niż rok po rozpoczęciu eksploatacji, co powinno obejmować obowiązkową kontrolę obecności kamienia na grzejniku i wewnętrznej wnęce zbiornika wodnego, a także stan anody magnezowej. W przypadku silnego zużycia anoda magnezowa musi zostać wymieniona. Gwarancja na zbiornik wody i element grzejny w przypadku zużytej anody (objętość resztkowa mniejsza niż 30% pierwotnej) jest nieważna.

Zgodnie z wynikami kontroli podgrzewacza wody podczas pierwszej konserwacji ustala się częstotliwość regularnej konserwacji, której należy przestrzegać przez cały okres użytkowania urządzenia.

#### Element grzejny (TEN)

Element grzejny (Suche teny) przeznaczony jest do podgrzewania wody w zbiorniku wewnętrznym poprzez zamianę energii elektrycznej na ciepło. Powstawanie kamienia (kamienia) na jego powierzchni w celu przegrzania i przedwczesnej awarii elementu grzejnego.

Regularnie sprawdzaj i w razie potrzeby odkamień jego powierzchnię środkiem odkamieniającym.

Gwarancja na element grzejny nie jest ważna w przypadku spełnienia jednego lub więcej warunków:

- twardość wody przekracza 25 °F,
- grubość warstwy kamienia na powierzchni elementu grzejnego wynosi ponad 5 mm.



### Uwaga!

**Nagromadzenie się kamienia na grzejniku i obecność osadu w zbiorniku wewnętrznym**

**może spowodować awarię podgrzewacza wody i stanowić podstawę do odmowy serwisu gwarancyjnego. Regularna konserwacja, jest środkiem zapobiegawczym i nie jest objęta gwarancją.**

Urządzenie obniżające ciśnienie powinno być regularnie sprawdzane pod kątem działania w celu usunięcia osadów wapiennych.

W niedozwolonej przestrzeni nie wolno instalować przetłączników, gniazd i oprawy oświetleniowe. W przestrzeni ochronnej instalacja przetłączników jest zabroniona, jednak możliwe jest zainstalowanie gniazd z uzziemieniem. Podgrzewacz wody musi być zainstalowany poza objętością zabronioną, tak aby nie był narażony na działanie strumieni wody. Aby zapewnić bezpieczne działanie podgrzewacza wody, należy zainstalować wyłącznik automatyczny o odpowiedniej mocy. W codziennym użytkowaniu zaleca się, aby podgrzewacz wody był podłączony do prądu, ponieważ termostat włącza ogrzewanie tylko wtedy, gdy jest to konieczne do utrzymania ustawionej temperatury. Podgrzewacz wody powinien być regularnie serwisowany w autoryzowanym centrum serwisowym.



**W żadnym wypadku nie należy zdejmować pokrywy podgrzewacza wody bez uprzedniego odłączenia go od sieci elektrycznej.**

## Transport i magazynowanie

Podgrzewacze wody w Opakowaniu Producenta mogą być transportowane wszystkimi rodzajami transportu wewnętrznego zgodnie z zasady przewozu towarów obowiązujące w tym rodzaju transportu. Warunki transportu w temperaturze od minus 50 do plus 50 °C i przy wilgotności względnej do 80 % przy plus 25 °C).

Podczas transportu należy wykluczyć ewentualne uderzenia i ruchy opakowań z podgrzewaczami wody wewnątrz środka Trans krawca. Transport i układanie odbywa się zgodnie ze znakami manipulacyjnymi podanymi na opakowaniu. Podgrzewacze wody powinny być przechowywane w Opakowaniu Producenta w warunkach przechowywania od PLUS 1 °C do plus 40 °C i wilgotności względnej do 80 % w 25 °C).

## Utylizacja



Urządzenie, którego termin upłynął, nie może być wyrzucane wraz z odpadami domowymi (2012/19/UE).

## Gwarancja

Serwis gwarancyjny jest wykonywany na warunkach określonych w punkcie "Gwarancja".

### Gwarancja:

- Okres gwarancji wynosi dwa lata od daty zakupu. Jeśli w trakcie dwuletniego okresu gwarancji wystąpią jakiegokolwiek wady spowodowane wadami materiałowymi i/lub produkcyjnymi, przedmiot należy naprawić lub wymienić.
- Bezpłatna naprawa lub wymiana jest możliwa tylko w przypadku dostarczenia przekonujących dowodów, na przykład odcinka, który potwierdza, że dzień zgłoszenia usługi mieści się w okresie gwarancyjnym.
- Gwarancja nie obejmuje produktów i/ lub części produktu, które ulegają zepsuciu, mogą być uważane za materiały zużywalne lub które są wykonane ze szkła.
- Gwarancja traci ważność, jeżeli wada jest spowodowana uszkodzeniem wynikającym z niewłaściwego użytkowania, złej konserwacji (np. Awaria powstała na skutek wniknięcia ciał obcych lub płynów) lub jeśli zmiany lub naprawy zostały wykonane przez osoby nieupoważnione przez Producenta.
- Dla prawidłowego użytkowania produktu użytkownik musi ściśle przestrzegać wszystkich instrukcji zawartych w instrukcji obsługi, i powinien powstrzymać się od wszelkich działań lub manipulacji, które są opisane jako niepożądane lub o których są wskazówki w instrukcji obsługi.
- Te ograniczenia gwarancyjne nie mają wpływu na twoje prawa.

### Wsparcie:

Wsparcie w okresie gwarancyjnym i po jego zakończeniu jest dostępne we wszystkich krajach, w których produkt jest oficjalnie dystrybuowany. Skontaktuj się ze sprzedawcą, aby uzyskać pomoc.

## Data produkcji

Data produkcji jest podana na naklejce na korpusie urządzenia, a także zaszyfrowana w Code-128. Datę produkcji określa się w następujący sposób:

SN XXXXXXX XXXX XXXXXX XXXXX

Miesiąc i rok produkcji

Nie usuwaj i numeru seryjnego na korpusie urządzenia. Jeśli naklejka z numerem seryjnym zostanie zgubiona lub uszkodzona, w razie potrzeby nie będzie możliwe wyjaśnienie daty produkcji.

### Importer:



**Producent:** CladSwiss AG,  
Bahnhofstrasse 27, 6300 Zug, Szwajcaria  
E-mail: info@cladswiss.com

Wyprodukowano w Chinach

Electrolux jest zastrzeżonym znakiem towarowym używanym na licencji firmy AB Electrolux (publ.).

Producent pozostawia za sobą prawo do zmiany konstrukcji i właściwości urządzenia.

Ta instrukcja może zawierać błędy techniczne i pisarskie. Zmiany parametrów technicznych i asortymentu mogą ulec zmianie bez powiadomienia.

Błędy i pomyłki w tekście i liczbach są dozwolone. Konstrukcja i dane techniczne urządzenia mogą różnić się od przedstawionych na opakowaniu. Aby uzyskać więcej informacji, skontaktuj się z konsultantem ds. Sprzedaży.