

Informacje dotyczące bezpieczeństwa

Ważne wskazówki dotyczące bezpieczeństwa

Niniejszy przewodnik użytkownika zawiera informacje na temat zgodnych z normami modeli: RVE-Y1, RVE-Y2, ADG-N2, akumulator: ABL-F, ABL-D2Ax, ABL-D2Bx (x = 1 lub 2)

ZACHOWAJ TE INSTRUKCJE

 **OSTRZEŻENIE:** Podczas korzystania z urządzenia elektrycznego zawsze przestrzegaj podstawowych środków ostrożności, w tym:

PRZED UŻYCIEM PRZECZYTAJ WSZYSTKIE INSTRUKCJE

 **OSTRZEŻENIE:** Aby zmniejszyć ryzyko odniesienia obrażeń lub uszkodzenia robota podczas jego konfigurowania, użytkowania i konserwacji, należy zapoznać się ze środkami ostrożności i je stosować.

Niniejsze urządzenie może być używane przez dzieci w wieku od 8 lat i osoby o ograniczeniach ruchowych, sensorycznych lub umysłowych bądź nieposiadające odpowiedniego doświadczenia lub wiedzy, jeśli są one nadzorowane lub zostały przeszkolone w zakresie bezpiecznego użytkowania urządzenia i rozumieją związane z tym zagrożenia. Dzieci nie powinny bawić się urządzeniem. Dzieci nie powinny czyścić ani konserwować urządzenia bez nadzoru.

 Jest to symbol ostrzeżenia dotyczącego bezpieczeństwa. Służy do ostrzegania o potencjalnych zagrożeniach dla zdrowia. Aby uniknąć możliwych obrażeń lub śmierci, należy przestrzegać wszystkich instrukcji dotyczących bezpieczeństwa towarzyszących temu symbolowi.

 Ryzyko porażenia prądem elektrycznym

 Urządzenie klasy II

 Znamionowa moc wyjściowa, prąd stały

 Przeczytaj instrukcję obsługi

 Symbol ogólny recyklingu

 Ryzyko pożaru

 Tylko do użytku w pomieszczeniach

 Znamionowa moc wejściowa, prąd stały

 Przechowywać w miejscu niedostępnym dla dzieci

 Oddzielny zasilacz

 Przewaga

 Urządzenie klasy III

 Znamionowa moc wejściowa, prąd zmienny

OSTRZEŻENIE: Wskazuje potencjalnie niebezpieczną sytuację, która może być przyczyną śmierci lub poważnych obrażeń ciała.

PRZESTROGA: Wskazuje potencjalnie niebezpieczną sytuację, która może być przyczyną lekkich lub średnich obrażeń ciała.

UWAGA: Wskazuje potencjalnie niebezpieczną sytuację, która może być przyczyną uszkodzenia mienia.

INFORMACJE OGÓLNE



OSTRZEŻENIE



- Robot jest dostarczany z przewodem zasilającym zatwierdzonym dla danego regionu i jest przeznaczony do podłączenia wyłącznie do standardowego gniazdka zasilania w gospodarstwie domowym. Nie należy używać żadnego innego przewodu zasilającego ani listwy zasilającej. Jeśli zajdzie potrzeba wymiany przewodu, należy skontaktować się z Biurem Obsługi Klienta, aby otrzymać przewód zasilający odpowiedni dla danego kraju.
- Nie należy otwierać robota ani stacji dokującej w sposób inny niż opisany w przewodniku użytkownika. Wewnątrz nie ma żadnych części, które użytkownik mógłby samodzielnie serwisować. Serwis należy zlecić wykwalifikowanemu personelowi technicznemu.
- Niebezpieczeństwo porażenia prądem. Urządzenia należy używać wyłącznie w suchych pomieszczeniach.
- Nie wolno obsługiwać robota ani stacji dokującej mokrymi rękami.
- Nie należy używać nieautoryzowanych ładowarek. Użycie nieautoryzowanej ładowarki może spowodować wytwarzanie ciepła lub dymu przez akumulator bądź jego zapłon lub wybuch.
- Robot nie jest zabawką. Podczas pracy robota małe dzieci i zwierzęta powinny pozostawać pod nadzorem.
- Nie wolno siadać ani stawać na robocie ani na stacji dokującej.
- Robot powinien być przechowywany i użytkowany tylko w temperaturze pokojowej.
- Jeśli do pomieszczenia, które ma zostać posprzątane, przylega balkon, należy uniemożliwić robotowi dostęp do niego za pomocą fizycznej bariery w celu zapewnienia bezpiecznej eksploatacji urządzenia.
- Jeśli w pomieszczeniu, które ma zostać posprzątane, znajdują się takie urządzenia, jak kuchenka, wentylator, termowentylator lub nawilżacz powietrza, przed rozpoczęciem pracy należy je usunąć. Dotknięcie lub

popchnięcie tych urządzeń przez robota grozi obrażeniami, wypadkiem lub uszkodzeniem sprzętu.

- Robota i stację dokującą należy chronić przed zamknięciem.
- Należy pamiętać, że po czyszczeniu na mokro za pomocą robota podłogi mogą być śliskie.
- Czujniki wysokości należy oczyścić z nagromadzonego brudu.



PRZESTROGA



- Nie należy uruchamiać robota w pomieszczeniach z odsłoniętymi gniaздkami elektrycznymi w podłodze.
- Nie wolno używać urządzenia do sprzątania ostrych przedmiotów, szkła ani żadnych przedmiotów, które się palą lub tlą.
- Należy pamiętać, że robot porusza się samodzielnie. W obszarze pracy robota należy zachować ostrożność, aby na niego nie nadepnąć lub się o niego nie potknąć.
- Jeśli urządzenie zahaczy o przewód leżący na podłodze, może przypadkowo pociągnąć na podłogę przedmioty znajdujące się na stole lub półce. Przed uruchomieniem urządzenia należy uprzątnąć podłogi z takich przedmiotów, jak ubrania, luźne kartki papieru, sznurki do żaluzji lub zasłon, przewody elektryczne i wszelkie delikatne obiekty. Należy zgasić świece. Należy wyłączyć termowentylatory.
- Należy przeprowadzać wymagane czynności konserwacyjne zgodnie z przewodnikiem użytkownika, aby zapewnić bezpieczną pracę robota i stacji dokującej.
- Jeśli robot pracuje na kondygnacji ze schodami, należy usunąć wszelkie przeszkody z najwyższego stopnia.
- Nie należy obracać robota, gdy jest w nim zamontowany pojemnik Combo.
- Wymagane czynności konserwacyjne należy przeprowadzać zgodnie z przewodnikiem użytkownika, aby zapewnić bezpieczną pracę robota i stacji dokującej.

UWAGA

- Nie należy umieszczać niczego na robocie ani na stacji dokującej.
- Nieutrzymywanie styków ładowania w czystości może uniemożliwić naładowanie akumulatora robota.
- Przed uruchomieniem robota na podłogach twardych należy przetestować

go na małym fragmencie takiej podłogi, aby sprawdzić, czy nadaje się do danego typu powierzchni. Używanie robota na nieodpowiednich podłogach może skutkować ich uszkodzeniem. W razie pytań dotyczących zgodności należy skontaktować się z producentem podłogi.

- Przed użyciem robota na wykładzinach lub dywanach należy upewnić się, że można je czyścić przy użyciu 2 gumowych szczotek głównych do wszystkich powierzchni, nazywanych też szczotkami trzepiącymi. Używanie robota na nieodpowiednich wykładzinach lub dywanach może skutkować ich uszkodzeniem. W razie pytań dotyczących zgodności należy skontaktować się z producentem wykładziny lub dywanu.

ŚRODEK CZYSZĄCY



- Domowe środki czyszczące są bezpieczne, gdy są używane i przechowywane zgodnie z instrukcjami na etykiecie. Należy zawsze uważnie czytać instrukcje i postępować zgodnie ze wskazówkami.
- Stosować wyłącznie zatwierdzone środki czyszczące — ich listę można znaleźć na stronie answers.irobot.com/s/roomba-combo-cleanser.
- Ostrzeżenia dotyczące środka czyszczącego znajdują się na pudełku oraz na butelce ze środkiem.



Trzymać z dala od dzieci



Po użyciu opłukać ręce



Trzymać z dala od oczu. Jeśli produkt dostanie się do oczu, przepłukać je dokładnie wodą

AKUMULATOR



- Nie należy otwierać, zgniatą, ogrzewać powyżej 80°C ani spalać akumulatora. Należy postępować zgodnie z instrukcjami dotyczącymi prawidłowego użytkowania, konserwacji i utylizacji zawartymi w przewodniku użytkownika.
- Nie wolno zwierzać akumulatora przez zezwalanie na kontakt

metalowych obiektów ze stykami akumulatora lub zanurzenie w płynie. Nie należy narażać akumulatorów na wstrząsy mechaniczne.

- Akumulatory litowo-jonowe i wyposażone w nie produkty podlegają rygorystycznym przepisom dotyczącym transportu. W razie konieczności wysyłki tego produktu (z akumulatorem) w celu serwisowania, podróży lub z innych powodów należy zapoznać się z sekcją Rozwiązywanie problemów w instrukcji obsługi lub skontaktować się z Biurem Obsługi Klienta, aby uzyskać instrukcje dotyczące wysyłki.
- Należy okresowo sprawdzać, czy akumulator nie nosi śladów uszkodzeń oraz czy nie ma wycieków. Nie wolno ładować akumulatora uszkodzonego lub z wyciekami. Nie należy dopuszczać do kontaktu wyciekającej cieczy ze skórą lub oczami. Jeśli doszło do takiego kontaktu, należy przepłukać narażone miejsce dużą ilością wody i skonsultować się z lekarzem. Zużyty akumulator należy umieścić w szczelnie zamkniętym foliowym worku i bezpiecznie zutylizować zgodnie z miejscowymi przepisami o ochronie środowiska. Można też przekazać go do lokalnego autoryzowanego centrum serwisowego urządzeń iRobot w celu zutylizowania.



PRZESTROGA

- Używanie akumulatora przez dzieci powinno być nadzorowane. W przypadku poknięcia ognia akumulatora lub baterii należy niezwłocznie skonsultować się z lekarzem.

UWAGA

- Przed utylizacją lub recyklingiem robota należy wyjąć z niego akumulator.
- W celu uzyskania najlepszych efektów należy stosować tylko akumulator litowo-jonowy iRobot dostarczony w zestawie z robotem.
- Nie należy używać baterii jednorazowych. Należy używać wyłącznie akumulatorów dostarczonych z produktem. W przypadku konieczności wymiany akumulatora należy zakupić identyczny lub skontaktować się z Biurem Obsługi Klienta firmy iRobot, aby dowiedzieć się, jakie inne akumulatory są dozwolone.
- Przed długotrwałym przechowywaniem należy zawsze naładować akumulator i wyjąć go z robota i akcesoriów.



Ten symbol na akumulatorze oznacza, że nie wolno go wyrzucać razem z niesortowanymi zwykłymi odpadami komunalnymi. Użytkownik końcowy ponosi odpowiedzialność za utylizowanie zużytego akumulatora w swoim urządzeniu w sposób przyjazny dla środowiska, tj.:

- (1) zwrócenie go do dystrybutora/sprzedawcy, u którego zakupiono produkt, lub
- (2) pozostawienie go w wyznaczonym punkcie zbiórki takich odpadów.

Oddzielne zbieranie i recykling zużytych akumulatorów w momencie ich utylizacji pomoże zachować zasoby naturalne i zapewnić recykling akumulatorów w sposób bezpieczny dla zdrowia ludzkiego i środowiska. Aby uzyskać więcej informacji, należy skontaktować się z lokalnym urzędem ds. recyklingu lub ze sprzedawcą, od którego pierwotnie zakupiono produkt. Niewłaściwa utylizacja zużytych akumulatorów może spowodować negatywne skutki dla środowiska naturalnego i zdrowia ludzkiego w związku z substancjami znajdującymi się w bateriach i akumulatorach.

Informacje dotyczące wpływu substancji problematycznych w odpadach akumulatorowych można znaleźć pod adresem: <http://ec.europa.eu/environment/waste/batteries/>

STACJA ŁADUJĄCO-CZYSZCZĄCA



OSTRZEŻENIE



- Nie należy używać urządzenia, jeśli przewód lub wtyczka są uszkodzone. Jeśli urządzenie nie działa tak, jak powinno, zostało upuszczone, uszkodzone, pozostawione na zewnątrz lub zanurzone w wodzie, należy oddać je do centrum serwisowego.
- Przed czyszczeniem lub konserwacją trzeba bezwzględnie odłączyć robotę od stacji ładująco-czyszczącej.
- Nie wolno stawać na stacji ładująco-czyszczącej.
- Nie należy wkładać żadnych przedmiotów do otworów. Nie wolno używać urządzenia, jeśli którykolwiek otwór jest zatkany. Otwory należy czyścić z kurzu, kłaczek, włosów i wszystkiego, co może ograniczać przepływ powietrza.
- W celu zapewnienia prawidłowego działania stacji ładująco-czyszczącej nie należy wkładać do środka żadnych przedmiotów. Trzeba też sprawdzać, czy w stacji nie ma zanieczyszczeń.
- Aby uniknąć niebezpieczeństwa związanego z nieumyślnym wyzwoleniem wyłącznika termicznego, urządzenia nie należy zasiląć przez zewnętrzne urządzenie włączające i wyłączające dopływ energii, takie jak sterownik zegarowy, ani podłączać do obwodu, który jest

regularnie włączany i wyłączany.

- Nie wolno dopuszczać do kontaktu stacji ładująco-czyszczącej z płynami.
- Nie należy wlewać żadnych płynów do urządzenia ani zanurzać go w wodzie.
- Nie należy używać urządzenia na zewnątrz pomieszczeń ani na mokrych powierzchniach.
- Nie należy dopuszczać do używania urządzenia jako zabawki. Należy zwracać szczególną uwagę, gdy urządzenie używane jest przez dzieci lub w ich pobliżu.
- Należy używać urządzenia wyłącznie w sposób opisany w tej instrukcji.
- Aby zmniejszyć ryzyko porażenia prądem, przed czyszczeniem odłączyć urządzenie od zasilania.
- Stację ładująco-czyszcząca i przewód zasilający należy trzymać z dala od rozgrzanych powierzchni.
- Aby zmniejszyć ryzyko porażenia prądem, przed czyszczeniem odłączyć urządzenie od zasilania.
- Stację ładująco-czyszcząca i przewód zasilający należy trzymać z dala od rozgrzanych powierzchni.

UWAGA

- Produktu nie wolno używać z jakkolwiek przetwornicą napięcia. Użycie przetwornicy napięcia spowoduje natychmiastowe unieważnienie gwarancji.
- Jeśli w danym regionie często występują burze, zaleca się stosowanie dodatkowego zabezpieczenia przeciwprzepięciowego. Podczas silnej burzy z piorunami urządzenie przeciwprzepięciowe może ochronić stację ładująco-czyszcząca.
- Urządzenia nie należy używać bez pojemnika na brud i/lub filtrów umieszczonych we właściwych miejscach.

O robocie odkurzającym Roomba®

Widok z góry

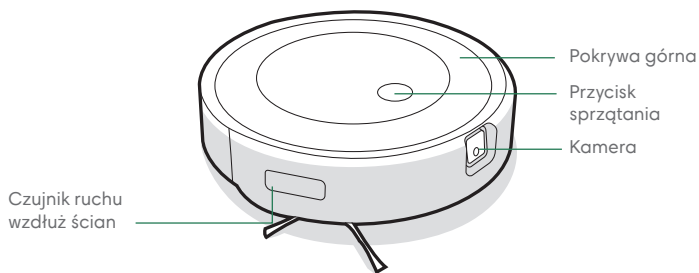

Widok z dołu

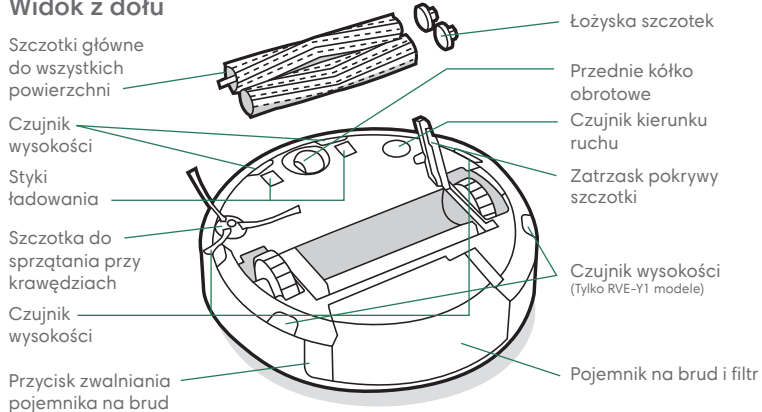

O stacji ładująco-czyszczącej Clean Base™

Widok z przodu

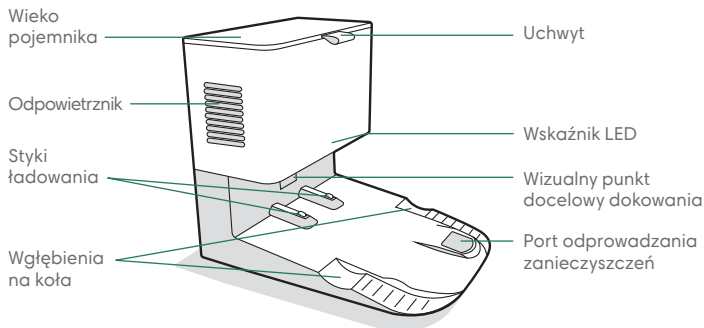

Widok z tyłu

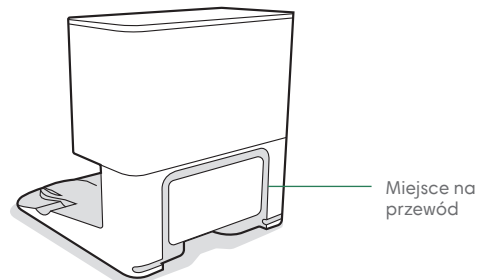

Widok z góry

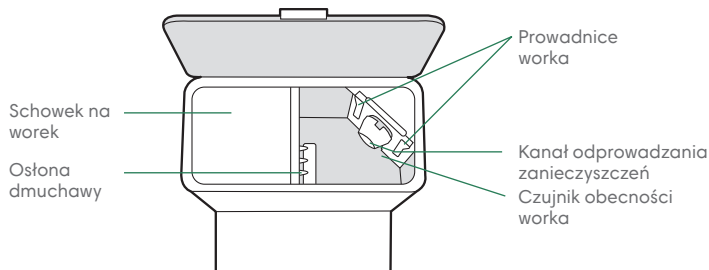

Widok od spodu

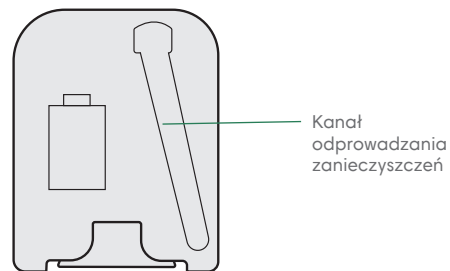

Informacje o pojemniku Roomba Combo

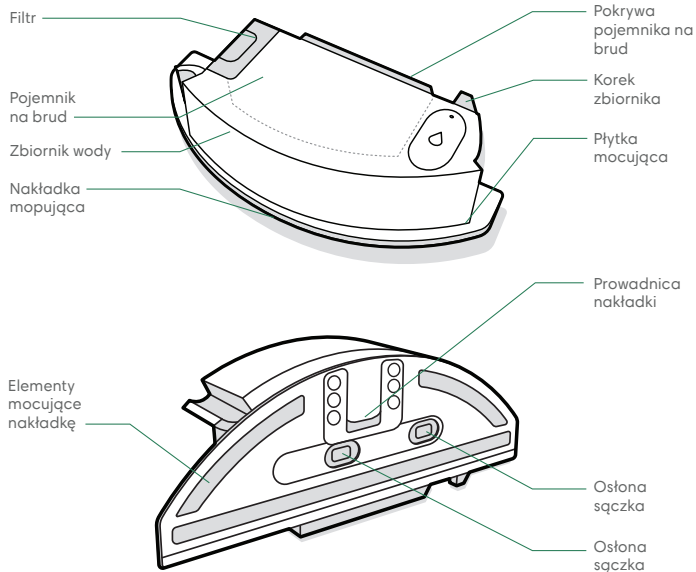

WAŻNE: Przed użyciem pojemnika Combo należy zarejestrować produkt w aplikacji iRobot Home i wykonać mapowanie. Instrukcje można znaleźć na karcie *Aktywacja pojemnika Combo*.

1 ZAŁÓŻ NAKŁADKĘ MOPUJĄCĄ

Wsuń nakładkę po przewodnicy. Zamocuj nakładkę, dociskając ją do płytki.

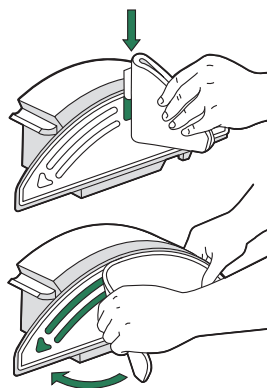

3 ZAMIENŃ POJEMNIKI

Wyjmij pojemnik na brud z robota i włóż pojemnik Combo.



WAŻNE: Nie należy obracać robota, gdy jest w nim zamontowany pojemnik Combo

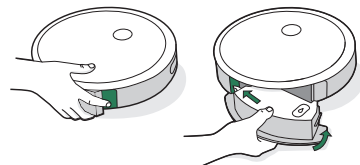

2 NAPEŁNIJ POJEMNIK

Napełnij pojemnik Combo wodą. Możesz również zastosować zgodny środek czyszczący. Lista zgodnych środków czyszczących jest dostępna na stronie answers.irobot.com/s/roomba-combo-cleanser

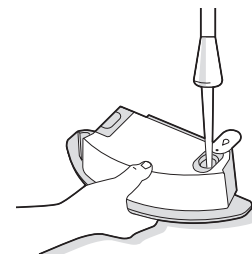

Uwaga: Produkt zaczyna pobierać wodę, gdy tylko znajdzie się ona w zbiorniku.

Używanie robota odkurzającego Roomba®

Ustawianie stacji ładująco-czyszczącej Clean Base™

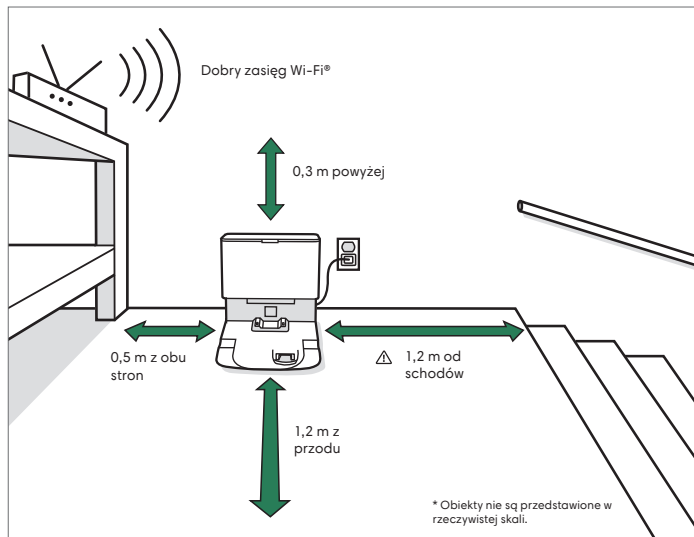

Uwaga: Nie umieszczaj stacji ładująco-czyszczącej Clean Base w nasłonecznionym miejscu. Przestrzeń wokół stacji musi być wolna, aby zapewnić poprawne dokowanie.

OSTRZEŻENIE: Aby zapobiec upadkowi robota ze schodów, należy upewnić się, że stacja znajduje się co najmniej 1,2 metra od schodów.

Pobierz aplikację iRobot Home i połącz się z siecią Wi-Fi®

- Postępuj według instrukcji, aby skonfigurować robota Roomba.
- Skonfiguruj nawigację PrecisionVision, aby omijać przeszkody w czasie rzeczywistym.
- Ustaw harmonogram automatycznego sprzątania i dostosuj preferencje dotyczące sprzątania.
- Twórz inteligentne mapy, aby przekazać robotowi, gdzie i kiedy ma sprzątać.



O stacji ładująco-czyszczącej

Podczas sprzątania robot automatycznie powraca do stacji ładująco-czyszczącej, aby opróżnić pojemnik na brud i w razie potrzeby doładować akumulator.

Gdy jest potrzebny nowy worek, wskaźnik LED stacji ładująco-czyszczącej zapala się na czerwono. Jeśli zostanie wykryte zatkanie, stacja podejmie dodatkowe próby jego usunięcia.



Uwaga: Robot umieszczony ręcznie w stacji ładująco-czyszczącej nie opróżni się automatycznie. W takim przypadku należy użyć aplikacji iRobot Home lub przytrzymać przycisk przez 2-5 sekund.

Ładowanie

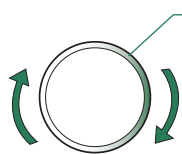

Pierścień świetlny z krążącym podświetleniem podczas ładowania

Podświetlenie krążące białe: ładowanie

Podświetlenie krążące czerwone: ładowanie, niski poziom naładowania akumulatora

Stałe podświetlenie w kolorze białym wskazuje procentową wartość naładowania akumulatora robota

- Umieść robota w stacji dokującej, aby uaktywnić akumulator.

Uwaga: Robot jest dostarczany z częściowo naładowanym akumulatorem, ale przed rozpoczęciem pierwszego sprzątnięcia zalecane jest doładowanie akumulatora robota (ładować przez 3 godziny).



Gdy robot jest w pełni naładowany, tylna część pierścienia świetlnego będzie pulsować na biało.

- Gdy robot znajduje się w stacji dokującej, zużywa niewielką ilość energii. Gdy robot nie jest używany, można przełączyć go w tryb z dodatkowo obniżonym poborem energii. Aby przełączyć robota w tryb gotowości z obniżonym poborem energii, wyjmij pojemnik na brud i naciśnij 5 razy przycisk sprzątnięcia. Aby wyjść z trybu gotowości z obniżonym poborem energii, umieść robota w stacji dokującej i naciśnij przycisk sprzątnięcia. Więcej informacji na temat trybu gotowości z obniżonym poborem energii można znaleźć na naszej stronie internetowej w sekcji poświęconej najczęściej zadawanym pytaniom.
- Przed długotrwałym przechowywaniem robota należy go wyłączyć. W tym celu wyjmij go ze stacji dokującej i przytrzymaj przycisk sprzątnięcia przez 3 sekundy, utrzymując jedno koło nad podłożem.

Sprzątnięcie

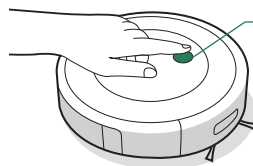

Wystarczy nacisnąć przycisk sprzątnięcia

Naciśnij, aby rozpocząć/wstrzymać/wznowić sprzątnięcie

Przytrzymaj przez 2-5 sekund, aby zakończyć cykl

- Robot automatycznie sprawdzi i posprząta Twój dom w równych liniach, unikając przeszkód dzięki przedniej kamerze. Urządzenie powróci do stacji dokującej po zakończeniu cyklu sprzątnięcia, a także wówczas, gdy będzie wymagało doładowania.



Robot jest w stanie rozpoznawać i omijać objekty. Jednak przed sprzątnięciem zaleca się usunięcie rzeczy pozostawionych na podłodze.

- Aby zakończyć cykl i skierować robota z powrotem do stacji dokującej, naciśnij i przytrzymaj przycisk sprzątnięcia przez 2-5 sekund. Niebieski kolor pierścienia świetlnego wskazuje, że robot szuka stacji dokującej.
- Kiedy robot wykryje szczególnie brudny obszar, włączy tryb Dirt Detect™ i, poruszając się w przód/tył, dokładniej posprząta to miejsce. Pierścień świetlny będzie migać na niebiesko.



Kiedy robot wykryje konieczność opróżnienia pojemnika na brud, pierścień świetlny zaświeci się na czerwono, pokazując ruch zmiatający do tyłu.

Czyszczenie i konserwacja

Instrukcje dotyczące czyszczenia i konserwacji robota

Aby robot działał z maksymalną wydajnością, należy wykonywać procedury przedstawione na kolejnych stronach. W aplikacji iRobot Home są dostępne dodatkowe instruktażowe filmy wideo. W przypadku zauważenia, że robot zbiera z podłogi coraz mniej zanieczyszczeń, należy opróżnić pojemnik na brud i wyczyścić filtr oraz szczotki.

Część	Częstotliwość czynności konserwacyjnych	Częstotliwość wymiany*
Pojemnik na brud	W razie potrzeby umyć pojemnik na brud	
Filtr	Czyścić raz w tygodniu (dwa razy w tygodniu w przypadku posiadania zwierzęcia domowego). Nie myć.	Co 2 miesiące
Czujnik zapelnienia pojemnika	Czyścić co 2 tygodnie	
Przednie kółko obrotowe	Czyścić co 2 tygodnie	Co 12 miesięcy
Szczotka do sprzątnia przy krawędziach i szczotki do różnych powierzchni	Czyścić raz w miesiącu (dwa razy w miesiącu w przypadku posiadania zwierzęcia domowego)	Co 12 miesięcy
Czujniki i styki ładowania	Czyścić raz w miesiącu	
Kamera	Czyścić i sprawdzać raz w miesiącu	
Nakładka mopująca	Wyczyścić po zakończeniu mopowania	Po 30 praniach
Ośłona ściszka	Wymieść, jeśli jest brudna lub zużyta	-

Uwaga: Firma iRobot produkuje różne części i podzespoły zamienne. Jeśli zdaniem użytkownika potrzebne są części zamienne, należy zasięgnąć informacji w Biurze Obsługi Klienta firmy iRobot.

* Częstotliwość wymiany może się różnić. Części należy wymieniać w przypadku pojawienia się widocznego zużycia.

Opróżnianie pojemnika na brud

- 1 Naciśnij przycisk zwalniania pojemnika na brud, aby odłączyć pojemnik.

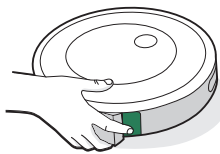

- 2 Otwórz pokrywę pojemnika na brud, aby opróżnić pojemnik.

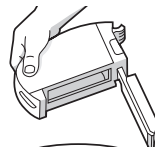

- 3 Umieść pojemnik na brud z powrotem w robocie.

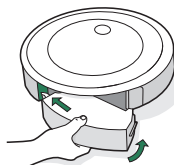

Czyszczenie filtra

- 1 Wyjmij pojemnik. Wyjmij filtr, chwytając go za oba końce i pociągając na zewnątrz

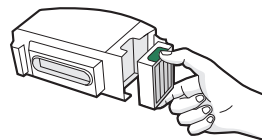

- 2 Usuń zanieczyszczenia, stukając filtrem w ściankę pojemnika na śmieci.



- 3 Filtr należy zakładać z wypukłymi uchwytemi na zewnątrz. Umieść pojemnik na brud z powrotem w robocie.

*** Ważne:** Robot nie będzie działał, jeśli filtr nie będzie zainstalowany prawidłowo. Filtr należy wymieniać co dwa miesiące.

Czyszczenie czujnikówapełnienia pojemnika

- 1 Wyjmij i opróżnij pojemnik na brud.

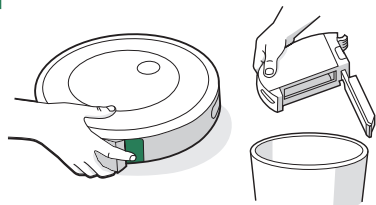

- 2 Przetrzyj czujniki wewnętrzne czystą, suchą ściereczką.

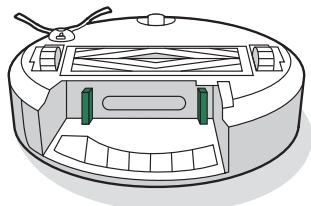

- 3 Przetrzyj pokrywę pojemnika na brud czystą, suchą ściereczką.

Pokrywa zamknięta

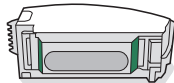

Pokrywa otwarta

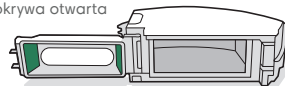

Mycie pojemnika na brud

-  **Ważne:** Nie można myć filtra. Przed przystąpieniem do mycia pojemnika na brud należy wyjąć filtr.

- 1 Zwolnij pojemnik na brud, wyjmij filtr i otwórz pokrywę pojemnika.

- 2 Wypłucz pojemnik na brud ciepłą wodą.

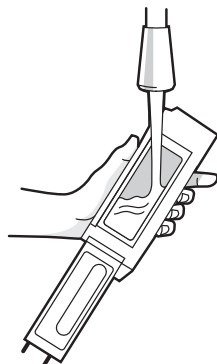

-  **Uwaga:** Pojemnika na brud nie można myć w zmywarce.

- 3 Sprawdź, czy pojemnik na brud jest całkowicie suchy. Załóż ponownie filtr i umieść pojemnik na brud w robocie.

Czyszczenie szczotki do sprzątania przy krawędziach

- 1 Przy użyciu monety lub małego śrubokręta wykręć wkręt mocujący szczotkę do sprzątania przy krawędziach.

- 2 Pociągnij, aby wyjąć szczotkę do sprzątania przy krawędziach. Usuń wszystkie włosy i zanieczyszczenia, a następnie ponownie zamontuj szczotkę.

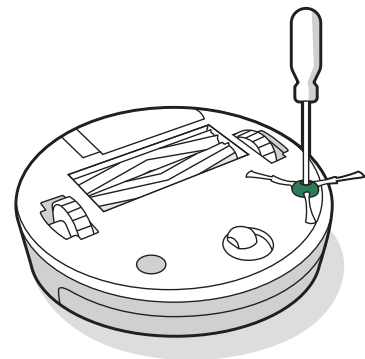

PL

Czyszczenie przedniego kółka obrotowego

- 1 Mocno pociągnij za moduł przedniego kółka, aby wyciągnąć go z robota.
- 2 Mocno pociągnij za kółko, aby wyjąć je z obudowy (patrz ilustracja poniżej).
- 3 Usuń wszelkie zanieczyszczenia z wnętrza kółka.
- 4 Po zakończeniu czyszczenia zamontuj ponownie wszystkie części. Sprawdź, czy kółko zatrzasnęło się na swoim miejscu.

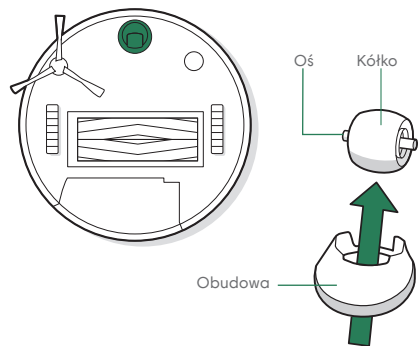

Ważne: Jeśli przednie kółko zostanie zablokowane przez nawinięte włosy lub inne zanieczyszczenia, może rysować podłogę. Jeśli kółko nie obraca się swobodnie po oczyszczeniu, należy skontaktować się z Biurem Obsługi Klienta

Czyszczenie szczotek do wszystkich powierzchni

- 1 Ściśnij zatraski pokrywy szczotki, unieś zatraski i usuń wszelkie zanieczyszczenia.

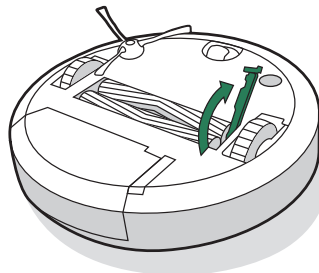

- 2 Wyjmij szczotki z robota. Zdejmij łożyska szczotek z końców szczotek. Usuń włosy i zanieczyszczenia nagromadzone pod łożyskami. Załóż z powrotem łożyska szczotek.

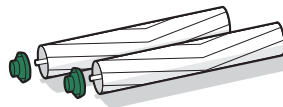

- 3 Usuń włosy i zanieczyszczenia z kwadratowych i sześciokątnych końcówek po przeciwnej stronie szczotek.

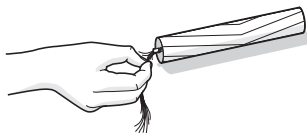

- 4 Usuń wszelkie zanieczyszczenia z wlotu zanieczyszczeń do pojemnika na brud.

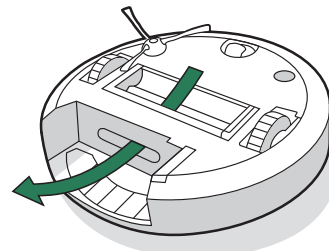

- 5 Zamontuj ponownie szczotki w robocie. Dopasuj kształt końcówek szczotek do ikon szczotek znajdujących się w module głowicy czyszczącej.

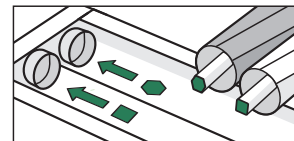

Czyszczenie czujników, okienka kamery i styków ładowania

- 1 Przetrzyj czujniki, okienko kamery i styki ładowania czystą, suchą ściereczką.

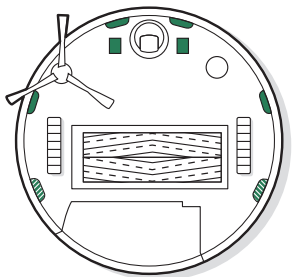
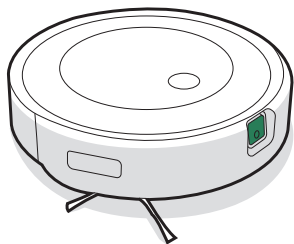

 Tylko RVE-Y1 modele

-  **Ważne:** Nie należy przyskać środkiem czyszczącym lub wodą bezpośrednio na czujniki ani do wnętrza czujników.

Czyszczenie nakładki mopującej

MYCIE RĘCZNE

Dokładnie umyj nakładkę ciepłą wodą.

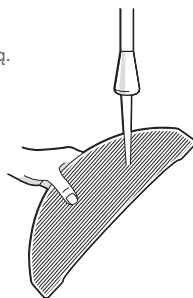

PRANIE W PRALCE

Upierz w ciepłej wodzie i odłóż do wysuszenia. Nie wkładaj do suszarki. Nie pierz z delikatnymi tkaninami.

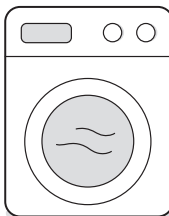

Wymiana osłony śączka

- 1 Wyjmij płytkę mocującą z pojemnika Combo

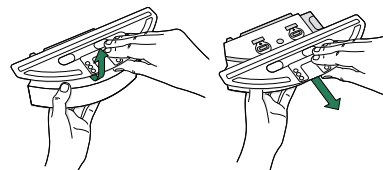

- 2 Zdejmij osłonę śączka, ciągnąc za gumowy zaczep z boku.

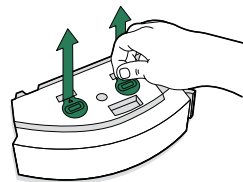

- 3 Załóż nową osłonę śączka, mocno wciskając ją na miejsce, aby zapewnić szczelność.

- 4 Załóż płytkę mocującą na miejsce

PL

Instrukcje dotyczące czyszczenia i konserwacji stacji Clean Base

Aby stacja ładująco-czyszcząca działała z maksymalną wydajnością, należy wykonywać poniższe procedury konserwacyjne:

Część	Częstotliwość czynności konserwacyjnych	Częstotliwość wymiany
Worki	-	Worki powinny być wymieniane, gdy będzie to sygnalizowane przez wskaźnik LED/aplikację
Styki ładowania Wizualny punkt docelowy dokowania	Raz w miesiącu	-
Osłona dmuchawy wewnątrz pojemnika	Raz w miesiącu (usuń zanieczyszczenia z osłony dmuchawy)	-

 **Uwaga:** Firma iRobot produkuje różne części i podzespoły zamienne. Jeśli zdaniem użytkownika potrzebne są części zamienne, należy zasięgnąć informacji w Biurze Obsługi Klienta firmy iRobot.

Wymiana worka

- 1 Unieś wieko pojemnika, aby go otworzyć.

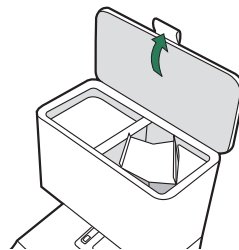

- 2 Pociągnij za plastikowy element, aby wyjąć worek z pojemnika.

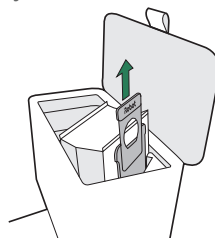

 **Uwaga:** Spowoduje to uszczelnienie worka, aby kurz i zanieczyszczenia nie mogły się wydostać.

- 3 Wyrzuć zużyty worek.

- 4 Włóż nowy worek, wsuwając plastikowy element w prowadnicę.

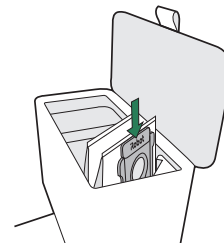

- 5 Naciśnij wieko, upewniając się, że jest całkowicie zamknięte.

 **Uwaga:** Aby uzyskać optymalną wydajność robota i stacji ładująco-czyszczącej, należy czyścić i/lub wymienić filtr robota, gdy jest to wymagane.

Czyszczenie wizualnego punktu docelowego dokowania i styków ładowania

Sprawdź, czy wizualny punkt docelowy dokowania i styki ładowania nie są zanieczyszczone. Przetrzyj czystą, suchą ściereczką.

 **Ważne:** Nie należy przyskać środkiem czyszczącym lub wodą bezpośrednio na czujniki ani do wnętrza czujników.

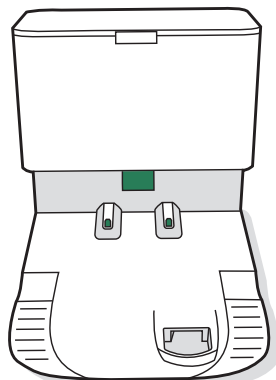

Usuwanie zanieczyszczeń z osłony dmuchawy

Sprawdź osłonę dmuchawy pod kątem wszelkich klączków lub nagromadzonych zanieczyszczeń i przetrzyj ją czystą, suchą ściereczką, aby je usunąć.

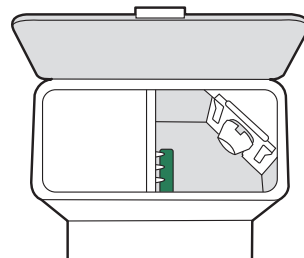

PL

Rozwiązywanie problemów

Rozwiązywanie problemów z robotem

- Robot informuje użytkownika o ewentualnych nieprawidłowościach, generując alarm dźwiękowy i włączając czerwone światło pierścienia świetlnego. Naciśnij przycisk sprzątania lub stuknij zderzak, aby uzyskać szczegółowe informacje. Dalszą pomoc uzyskasz w aplikacji iRobot Home.

Czerwony kolor pierścienia świetlnego

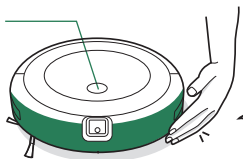

Niski poziom naładowania akumulatora. Naładuj akumulator.

- Po 90 minutach bezczynności poza stacją dokującą robot automatycznie zakończy bieżący cykl sprzątania.
- Aby przywrócić fabryczne ustawienia robota, wyjmij pojemnik na brud, a następnie naciśnij i przytrzymaj przycisk sprzątania przez siedem (7) sekund. Po przywróceniu ustawień fabrycznych usłyszysz sygnał dźwiękowy. Ponownie naciśnij przycisk sprzątania, aby potwierdzić.

Bezpieczeństwo i wysyłka akumulatora

W celu uzyskania najlepszych efektów należy stosować akumulator litowo-jonowy iRobot dostarczony w zestawie z robotem.

⚠️ OSTRZEŻENIE: Akumulatory litowo-jonowe i wyposażone w nie produkty podlegają rygorystycznym przepisom dotyczącym transportu. Jeśli zachodzi konieczność odesłania tego produktu do serwisu albo zabrania go ze sobą w podróż, lub inna podobna sytuacja, TRZEBA przestrzegać poniższych zaleceń dotyczących transportu.

- Akumulator MUSI zostać wyłączony przed wysyłką.
- Wyjmij robota ze stacji dokującej i przytrzymaj przycisk sprzątania przez 3 sekundy, utrzymując jedno koło nad podłożem, aby wyłączyć akumulator. Zgasań wszystkie kontrolki.
- Zapakuj robota w sposób gwarantujący bezpieczeństwo wysyłki.
- Jeśli potrzebujesz dodatkowej pomocy, skontaktuj się z Biurem Obsługi Klienta lub odwiedź witrynę internetową global.irobot.com.

Rozwiązywanie problemów ze stacją ładująco-czyszczącą

Stacja ładująco-czyszcząca informuje użytkownika o ewentualnych nieprawidłowościach za pomocą wskaźnika LED znajdującego się z przodu pojemnika oraz za pośrednictwem aplikacji iRobot Home.

Wskaźnik LED	Typowy błąd	Sposób rozwiązania problemu
Światło czerwone ciągłe	Worek pełny lub brak worka	<ol style="list-style-type: none">1. Wymień worek, jeśli jest pełny, a w razie braku worka włóż go na miejsce.2. Upewnij się, że worek jest odpowiednio włożony.3. Jeśli problem nadal występuje, usuń wszelkie zanieczyszczenia z portu u dołu robota i ze stacji ładująco-czyszczącej.
Światło czerwone migające	Na trasie odprowadzania w stacji dokującej istnieje wyciek lub niedrożność	<ol style="list-style-type: none">1. Upewnij się, że wieko pojemnika jest szczelnie dociśnięte. Naciśnij i przytrzymaj przycisk sprzątania na robocie przez 2-5 sekund, aby ręcznie opróżnić pojemnik na brud.2. Usuń wszelkie zanieczyszczenia z portu u dołu robota i ze stacji ładująco-czyszczącej.3. Odłącz stację ładująco-czyszczącą od gniazdka w ścianie. Połóż ją na boku i sprawdź, czy kanał odprowadzania zanieczyszczeń nie jest zapchany. W razie potrzeby wyjmij rurkę i usuń wszelkie zanieczyszczenia.

Ten produkt został wyposażony w zabezpieczenie termiczne, którego zadaniem jest ochrona przed uszkodzeniem spowodowanym przegrzaniem. Jeśli zabezpieczenie zadziała, silnik przestanie pracować. W takim przypadku należy odłączyć urządzenie od zasilania, odczekać 30 minut, usunąć wszelkie przeszkody z portu i kanału odprowadzania zanieczyszczeń, a następnie ponownie podłączyć urządzenie.

Informacje prawne



Niniejszym iRobot Corporation oświadcza, że ten robot odkurzający, model RVE-Y1/RVE-Y2, jest zgodny z dyrektywą UE o urządzeniach radiowych 2014/53/UE. Pełny tekst Deklaracji zgodności UE jest dostępny na następującej stronie internetowej: www.irobot.com/compliance.



Niniejszym iRobot Corporation oświadcza, że ten robot odkurzający, model RVE-Y1/RVE-Y2, jest zgodny z brytyjskimi przepisami o urządzeniach radiowych z 2017 r. Pełny tekst Deklaracji zgodności UKCA jest dostępny na następującej stronie internetowej: www.irobot.com/compliance.



Ten symbol na produkcie oznacza, że nie wolno go wyrzucać razem z niesortowanymi zwykłymi odpadami komunalnymi. Użytkownik końcowy ponosi odpowiedzialność za utylizację zużytego urządzenia w sposób przyjazny dla środowiska, tj.:

- (1) zwrócenie go do dystrybutora/sprzedawcy, u którego zakupiono produkt, lub
- (2) pozostawienie go w wyznaczonym punkcie zbiórki takich odpadów.

Prawidłowa utylizacja tego produktu pozwoli zaoszczędzić cenne zasoby i zapobiec potencjalnym negatywnym skutkom dla zdrowia ludzkiego i środowiska, które mogłyby powstać w przypadku niewłaściwego obchodzenia się z odpadami. W celu uzyskania dalszych informacji lub znalezienia najbliższego wyznaczonego punktu zbiórki należy skontaktować się z miejscowymi instytucjami. W przypadku nieprawidłowej utylizacji tych odpadów mogą obowiązywać kary, zgodnie z prawem krajowym. Więcej informacji można znaleźć pod następującym adresem: https://environment.ec.europa.eu/topics/waste-and-recycling/waste-electrical-and-electronic-equipment-weee_en.

Raport z informacjami chemicznymi zawierający wykaz SVHC (substancji wzbudzających szczególnie duże obawy) zgodnie z rozporządzeniem UE 1907/2006 można znaleźć tutaj:

www.irobot.com/compliance.

Zgodny z normami model RVE-Y1 zawiera model modułu radiowego Sextant AXG-Y1. Moduł radiowy Sextant to dwupasmowe radio działające w pasmach WLAN 2,4 GHz i WLAN 5 GHz. Moduł radiowy Sextant jest również wyposażony w funkcje Bluetooth i BLE działające w paśmie od 2400 MHz do 2483,5 MHz.

- Pasma 2,4 GHz jest ograniczone do częstotliwości od 2400 MHz do 2483,5 MHz przy maksymalnej mocy wyjściowej EIRP równej 17,78 dBm (59,98 mW) przy 2442 MHz.
- Pasma 5 GHz jest ograniczone do pracy między 5150 MHz i 5850 MHz z maksymalną mocą wyjściową EIRP 20,81 dBm (120,50 mW) przy 5190 MHz.
- W przypadku Izraela pasmo 5 GHz jest ograniczone do pracy w zakresie od 5150 MHz do 5350 MHz.

Lub,

Zgodny z normami model RVE-Y2 zawiera model modułu radiowego FN Link 6233E-UUB. Moduł radiowy 6233E-UUB to dwupasmowe radio działające w pasmach WLAN 2,4 GHz

i WLAN 5 GHz. Moduł radiowy 6233E-UUB jest również wyposażony w funkcje Bluetooth i BLE działające w paśmie od 2400 MHz do 2483,5 MHz.

- Pasma 2,4 GHz jest ograniczone do częstotliwości od 2400 MHz do 2483,5 MHz przy maksymalnej mocy wyjściowej EIRP równej 19.75 dBm (94.41 mW) przy 2462 MHz.
- Pasma 5 GHz jest ograniczone do pracy między 5150 MHz i 5850 MHz z maksymalną mocą wyjściową EIRP 20.07 dBm (101.62 mW) przy 5180 MHz.
- W przypadku Izraela pasmo 5 GHz jest ograniczone do pracy w zakresie od 5150 MHz do 5350 MHz.

Zużyty produkt iRobot należy poddać odpowiedniemu recyklingowi zgodnie z lokalnymi przepisami. Poniżej znajduje się lista organizacji zajmujących się recyklingiem zużytego sprzętu elektrycznego i elektronicznego objętych umową współpracy z iRobot w momencie sprzedaży produktu.

Lokalizacja	Organizacja	Adres URL
Austria	UFH	http://www.elektro-ade.at/elektrogeraete-sammeln/liste-der-sammelstoesterreich/
Belgia	Recupel	https://www.recupel.be/en/where-to-go/?search-collectionPoints=&categories=1%2C2%2C3%2C4#
Niemcy	Zentek	https://www.ear-system.de/ear-verzeichnis/sammel-und-ruecknahmestbak
Dania	Elretul	https://www.dpa-system.dk/DPAApplications/DPADB.aspx?wf=CollectionPointSearch.as
Hiszpania	Ecotic	https://punto-limpio.info/
Francja	Eco-systemes	https://www.eco-systemes.fr/france
Irlandia	WEEE Ireland	http://www.weeeireland.ie/household-recycling/where-can-i-recycle/
Holandia	Wecycle	https://www.watismijnapparaatwaard.nl/
Szwecja	El-Kretsen	https://www.sopor.nu/sortera-ättervinn/
Wielka Brytania	Repic	http://www.responsible-recycling.co.uk/contact-us/find-your-local-recycling-centre/

Adres producenta: iRobot Corporation, 8 Crosby Drive, Bedford, MA 01730 Stany Zjednoczone

iRobot

©2023 iRobot Corporation, 8 Crosby Drive, Bedford, MA 01730 Stany Zjednoczone. Wszelkie prawa zastrzeżone. iRobot i Roomba są zastrzeżonymi znakami towarowymi firmy iRobot Corporation. Home Base i Dirt Detect są znakami towarowymi firmy iRobot Corporation. Wi-Fi i logo Wi-Fi są zastrzeżonymi znakami towarowymi Wi-Fi Alliance.

Biuro Obsługi Klienta firmy iRobot

Stany Zjednoczone i Kanada

W przypadku pytań lub komentarzy dotyczących robota odkurzającego Roomba® w pierwszej kolejności należy skontaktować się z firmą iRobot, a dopiero potem ze sprzedawcą.

Na początek zapraszamy do odwiedzenia witryny internetowej global.irobot.com, w której można znaleźć porady, odpowiedzi na najczęściej zadawane pytania oraz informacje na temat akcesoriów. Informacje te można też znaleźć w aplikacji iRobot Home. Jeśli to nie wystarczy, prosimy o kontakt telefoniczny z Biurem Obsługi Klienta pod numerem (877) 855 8593.

Godziny pracy Biura Obsługi Klienta firmy iRobot w Stanach Zjednoczonych

Od poniedziałku do piątku: 9:00–21:00 czasu wschodniego

Sobota i niedziela: 9:00–18:00 czasu wschodniego

Poza Stanami Zjednoczonymi i Kanadą

Zapraszamy do witryny internetowej global.irobot.com, w której można:

dowiedzieć się więcej o działalności firmy iRobot w danym kraju,

uzyskać porady i wskazówki pozwalające zwiększyć efektywność korzystania z robota odkurzającego Roomba®,

znaleźć odpowiedzi na pytania,

skontaktować się z lokalnym centrum obsługi.

Cały przewodnik użytkownika jest dostępny na stronie about.irobot.com/manual#comboj5plus