

# REMINGTON®

EST. NEW YORK 1937

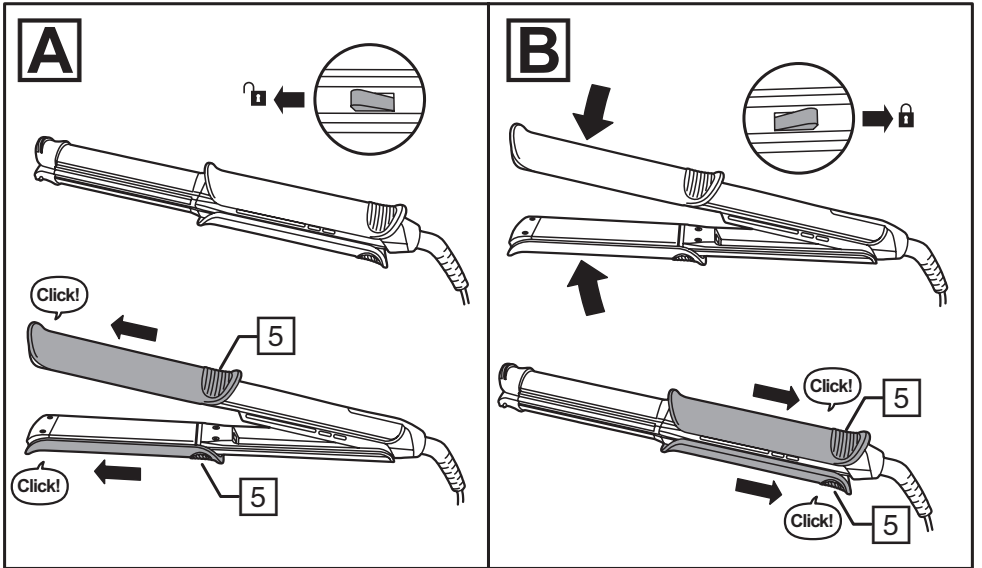

**ONE Straight and Curl Styler**  
**S6077**

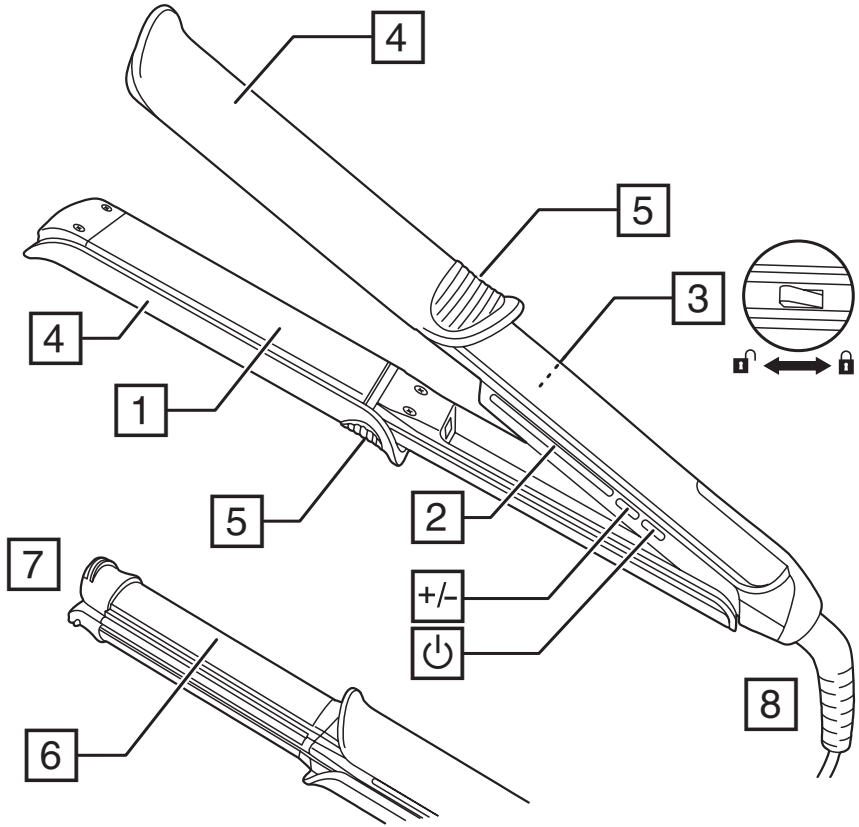

**C**

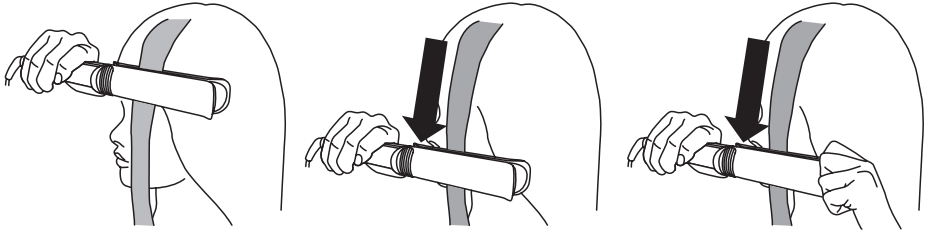

**D**

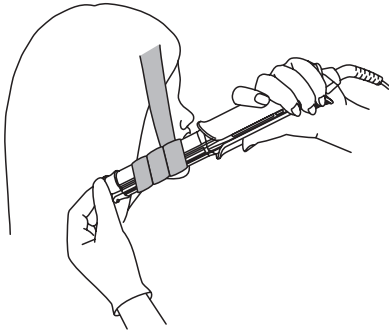

**E**

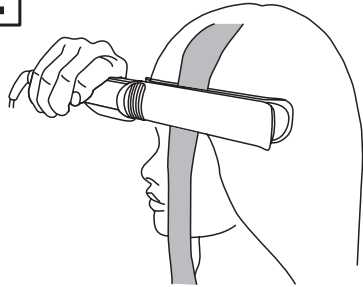

**F**

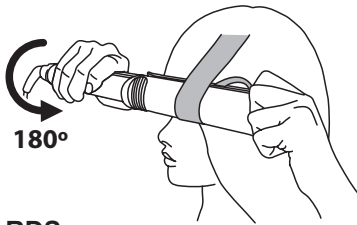

**INWARDS**

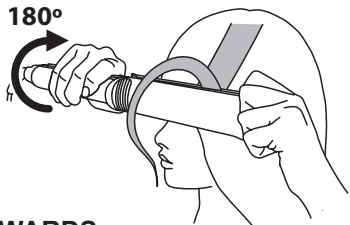

**OUTWARDS**

**G**

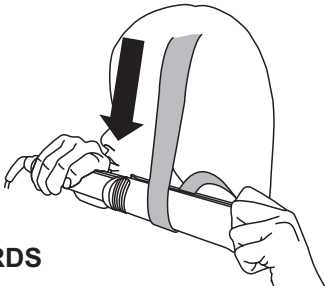

**INWARDS**

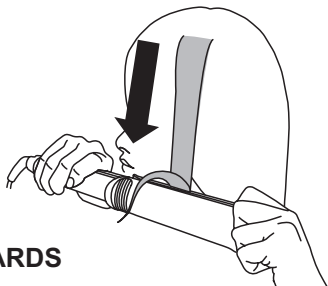

**OUTWARDS**

Thank you for buying your new Remington® product. Please read these instructions carefully and keep them safe. Remove all packaging before use.

**WARNING: This appliance is hot. Keep out of reach of children at all times.**

---

## IMPORTANT SAFEGUARDS

---

- This appliance can be used by children aged from 8 years and above and persons with reduced physical, sensory or mental capabilities or lack of experience and knowledge if they have been supervised/instructed and understand the hazards involved. Children shall not play with the appliance. Cleaning and user maintenance shall not be done by children unless they are older than 8 and supervised. Keep the appliance and cable out of reach of children under 8 years.

 Do not use this appliance near bathtubs, showers, basins or other vessels containing water.

- When the appliance is used in a bathroom, unplug it after use since the proximity of water presents a hazard even when the appliance is switched off.
- For additional protection, the installation of a residual current device (RCD) having a rated residual operating current not exceeding 30 mA is advisable in the electrical circuit supplying the bathroom\*.

\* Currently, the fitting in a bathroom of an electrical socket suitable or capable of operating the appliance is not permitted in the UK (see BS7671).

- Burn hazard. Keep the appliance out of reach from young children, particularly during use and while cooling down.
- Never leave the appliance unattended when it is connected to the power supply.
- Always place the appliance with its stand, if any, on a heat-resistant, stable flat surface.
- If the supply cord of this unit becomes damaged, discontinue use immediately and return the appliance to your nearest authorised Remington® service dealer for repair or replacement in order to avoid a hazard.
- Do not allow any part of the appliance touch the face, neck or scalp.
- Keep the power plug and cord away from heated surfaces.
- Do not use attachments other than those we supply.
- Do not use the appliance if it is damaged or malfunctions.
- Do not twist or kink the cable, or wrap it round the appliance. Check the cord regularly for any signs of damage.
- CAUTION: Always remove the appliance from the storage pouch/sleeve before heating and allow it to fully cool before placing it back.
- This appliance is not intended for commercial or salon use.

## PARTS

1. 110mm plates with ceramic coating
2. Display
3. Plate lock
4. Sliding covers
5. Cover grip
6. 32mm barrel with ceramic coating
7. Cool tip
8. Swivel cord

### Controls:

- ⏻ On/Off button
- +/- Temperature control button

### Accessories (not shown):

- Styling glove
- Storage pouch

## ADDITIONAL FEATURES

- Fast heat up—ready to use in 20 seconds.
- Automatic safety shut off – this unit will switch itself off if no button is pressed or it is left on after 60 minutes.
- Multivoltage: for home or abroad. At 120V times and temperatures may vary.

## SELECTING THE STYLING MODE

- Before plugging in and switching on your styler, follow the steps below and re-position the sliding covers to select the styling mode you require.

### Straight Mode

1. If required, unlock the plates by moving the plate lock to the unlock position.
  2. Slide the covers so that they are both positioned over the barrel (Fig. A). When they are correctly positioned, they will click into place and shouldn't move.
- In Straight mode, only the plates will heat up.

### Curl Mode

1. Close and lock the plates together by moving the plate lock to the lock position .
  2. Slide the covers so that they are both positioned over the handle (Fig. B). When they are correctly positioned, they will click into place and shouldn't move.
- In Curl mode, only the barrel will heat up.

 **CAUTION:** The sliding covers can become hot when in Straight mode, if you plan to use your styler in both modes (Straight and Curl) in the same session, turn off your styler and allow it to cool for 2-3 minutes before re-positioning the covers. Handle the covers in the area of the cover grips.

## USING

1. Select the required styling mode - see Selecting the Styling Mode.
2. Plug your styler into the mains power supply.
3. Press the ⏻ button to switch on .
4. The display will indicate the activated mode and the selected temperature:
  - **STRAIGHT** Straight mode with heated plates.
  - **CURL** Curl mode with heated barrel.
5. Select the appropriate temperature for your hair using the +/- control button on the side of the product. Start styling on the lower temperatures first.

- When the styler is ready to use, and the selected temperature has been reached the display will stop flashing.

## Recommended Temperatures

### Straight Mode

Temperature	Hair type
150-170°C	Thin / fine, damaged or bleached hair
190°C	Normal, healthy hair
210-230°C	Thick, very curly and difficult to style hair

### Curl Mode

Temperature	Hair type
150-170°C	Thin / fine, damaged or bleached hair
190°C	Normal, healthy hair
210°C	Thick, very curly and difficult to style hair

**Caution:** the hottest temperatures should only be used by experienced stylists

## STYLING TIPS

- Before use, ensure your hair is clean, dry and tangle-free.
- For extra protection use a heat protection spray.
- Hairsprays contain flammable material - do not use while using this product.
- Section the hair prior to styling. Style the lower layers first then work up towards your parting.
- Let your hair cool before further styling and brushing; this will help to prolong the curls.

### Straight Mode - Straightening your hair

- Select Straight mode - see Selecting the Styling Mode. This will heat only the plates.
1. Take a 3-5 cm section of hair and place it between the plates near to the roots.
  2. Close the plates and steadily glide down the entire length of the hair without stopping (Fig. C).
  - TIP: You can grip the end of the plates for extra tension if required.
  3. Repeat this around the head.

### Curl Mode - Curling your hair

- Select Curl mode - see Selecting the Styling Mode. This will heat only the barrel.
  - Use the styling glove to avoid accidental burns
1. Hold the handle with the cool tip facing down and wrap a 3-5cm section of hair around the barrel (Fig. D).
  2. Wait about 10-20 seconds for the curl to form.
  3. Unwind the hair and release the curl.
  4. Repeat this around the head to create as many curls as desired.

### Straight Mode - Curling your hair

- Select Straight mode - see Selecting the Styling Mode. This will heat only the plates.
1. Take a 3-5 cm section of hair and place it between the plates near to the roots and close the plates (Fig. E).
  2. Hold the tips together and turn the styler half a turn (180°) then keep it in this position. You can turn the styler inwards or outwards depending on whether you want inward or outward curls (Fig. F).

3. Very slowly glide the styler down the hair without stopping until the hair is released (Fig. G).
4. Repeat this around the head to create as many curls as desired.

---

## STORAGE, CLEANING AND MAINTENANCE

---

### Let the appliance cool down before cleaning and storing away

- After use, press and hold the on/off (⏻) button for two seconds to turn off then unplug the appliance.
- Wipe all surfaces with a damp cloth.
- Don't use harsh or abrasive cleaning agents or solvents.

The plates can be locked together for easy storage:

To lock, move the plate lock to the locked position .

To unlock, move the plate lock to the unlocked position.

**NOTE:** When in Straight mode do not heat the unit in the locked position.

---

## RECYCLING

---

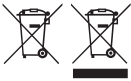

To avoid environmental and health problems due to hazardous substances, appliances and rechargeable and non-rechargeable batteries marked with one of these symbols must not be disposed of with unsorted municipal waste. Always dispose of electrical and electronic products and, where applicable, rechargeable and non-rechargeable batteries, at an appropriate official recycling/collection point.

Vielen Dank, dass Sie sich für den Kauf dieses Remington® Produkts entschieden haben. Lesen Sie diese Bedienungsanleitung aufmerksam durch und bewahren Sie sie auf. Entfernen Sie die Verpackung vor dem Gebrauch vollständig.

**ACHTUNG: Das Gerät wird heiß. Halten Sie es stets außer Reichweite von Kindern.**

## WICHTIGE SICHERHEITSHINWEISE

- Dieses Gerät ist für die Nutzung von Kindern ab 8 Jahren sowie von Personen mit eingeschränkten physischen, sensorischen oder geistigen Fähigkeiten oder Mangel an Erfahrung und Wissen geeignet, wenn ihnen die Handhabung erklärt wurde/ sie dabei beaufsichtigt werden und ihnen die damit verbundenen Gefahren bewusst sind. Kinder dürfen nicht mit dem Gerät spielen. Reinigung und Pflege dürfen nicht von Kindern durchgeführt werden, es sei denn sie sind älter als 8 Jahre und werden dabei beaufsichtigt. Bewahren Sie das Gerät und das Kabel außer Reichweite von Kindern unter 8 Jahren auf.
- ⚠ **Warnung:** Verwenden Sie das Gerät nicht in der Nähe einer Badewanne, einem Behälter oder anderen Gefäßen, die Wasser enthalten.
- Wenn Sie das Gerät im Badezimmer verwenden, ziehen Sie den Netzstecker nach dem Gebrauch, da Wasser in der Nähe auch bei ausgeschaltetem Gerät eine Gefahr darstellt.
- Als zusätzliche Schutzmaßnahme sollten Sie in den Stromkreislauf im Badezimmer eine Fehlerstrom-Schutzeinrichtung mit einem Bemessungsdifferenzstrom nicht über 30mA einbauen. Fragen Sie einen Elektriker um Rat.
- Verbrennungsgefahr. Halten Sie das Gerät außerhalb der Reichweite von Kleinkindern, vor allem während es in Betrieb ist oder abkühlt.
- Stellen Sie das Gerät und gegebenenfalls die Ladestation stets auf einen hitzebeständigen, stabilen, flachen Untergrund.
- Lassen Sie das Gerät nicht unbeaufsichtigt, solange es ans Stromnetz angeschlossen ist.
- Ist das Stromkabel beschädigt, verwenden Sie das Gerät auf keinen Fall mehr und geben Sie es bei einem autorisierten Remington® Servicehändler in Ihrer Nähe zur Reparatur oder zum Umtausch ab, um eine Gefährdung zu vermeiden.
- Achten Sie darauf, dass kein Bestandteil des Geräts mit dem Gesicht, dem Nacken oder der Kopfhaut in Berührung kommt.
- Bringen Sie den Netzstecker und das Netzkabel nicht mit beheizten Oberflächen in Berührung.
- Verwenden Sie nur das von uns zur Verfügung gestellte Zubehör.
- Verwenden Sie das Gerät nicht, wenn es beschädigt ist oder nicht richtig funktioniert.
- Achten Sie darauf, dass Sie das Kabel nicht knicken oder verdrehen.
- Wickeln Sie das Kabel nicht um das Gerät. Überprüfen Sie das Kabel regelmäßig auf Schäden.
- **ACHTUNG:** Nehmen Sie das Gerät aus der Aufbewahrungstasche, bevor Sie es aufheizen und lassen Sie es vollständig abkühlen, bevor Sie es zurücklegen.
- Dieses Gerät ist nicht für die gewerbliche Nutzung geeignet.



## BESTANDTEILE

- |  |   |
|--|---|
| <ol style="list-style-type: none"> <li>1. 110 mm lange Stylingplatten mit Keramikbeschichtung</li> <li>2. Display</li> <li>3. Plattensperre</li> <li>4. Schiebeblenden</li> <li>5. Blendengriff</li> <li>6. 32 mm langer Lockenstab mit Keramikbeschichtung</li> </ol> | <ol style="list-style-type: none"> <li>7. Kühle Spitze</li> <li>8. Kabel mit Drehgelenk</li> </ol> <p>Regler:</p> <ul style="list-style-type: none"> <li>⏻ Ein/Aus-Schalter</li> <li>+/- Temperaturfunktionen</li> </ul> <p>Zubehör (nicht abgebildet):</p> <ul style="list-style-type: none"> <li>• Hitzeschutzhandschuh</li> <li>• Aufbewahrungsbeutel</li> </ul> |
|--|---|

## PRODUKTEIGENSCHAFTEN

- Schnelles Aufheizen – in nur 20 Sekunden einsatzbereit.
- Automatische Sicherheitsabschaltung – Dieses Gerät schaltet sich selbst ab, wenn es länger als 60 Minuten in Betrieb ist und keine Taste gedrückt wird.
- Mehrfachspannungsfunktion: für zu Hause oder im Urlaub. Bei 120 Volt können Zeiten und Temperaturen variieren.

## AUSWAHL DES STYLINGMODUS

- Bevor Sie Ihren Styler ans Stromnetz anschließen und einschalten, befolgen Sie die unten angeführten Schritte und positionieren Sie die Schiebeblenden, um den gewünschten Stylingmodus einzustellen.

### Glättmodus

1. Bei Bedarf entsperren Sie die Stylingplatten, indem Sie die Plattensperre in die entspernte Position stellen.
  2. Verschieben Sie die Blenden so, dass beide über dem Lockenstab positioniert sind (Abb. A). In der richtigen Position rasten sie ein und sollten sich nicht mehr bewegen lassen.
- Im Glättmodus heizen sich nur die Stylingplatten auf.

### Lockenmodus

1. Schließen und sperren Sie die Stylingplatten, indem Sie die Plattensperre in die gesperrte Position stellen .
  2. Verschieben Sie die Blenden so, dass beide über dem Griff positioniert sind (Abb. B). In der richtigen Position rasten sie ein und sollten sich nicht mehr bewegen lassen.
- Im Lockenmodus heizt sich nur der Lockenstab auf.

 **VORSICHT:** Die Schiebeblenden können im Glättmodus heiß werden. Wenn Sie Ihren Styler in beiden Modi (Glätt- und Lockenmodus) zugleich nutzen möchten, schalten Sie den Styler aus und lassen Sie ihn 2-3 Minuten lang abkühlen, bevor Sie die Schiebeblenden neu positionieren. Verschieben Sie die Blenden mit den Blendengriffen.

## BEDIENUNGSANLEITUNG

1. Wählen Sie den gewünschten Stylingmodus - siehe Abschnitt Auswahl des Stylingmodus.
2. Schließen Sie Ihren Styler ans Stromnetz an.
3. Drücken Sie die ⏻ Taste, um ihn einzuschalten.
4. Auf dem Display wird der eingestellte Modus und die gewählte Temperatur angezeigt:

- STRAIGHT Glättmodus mit beheizten Stylingplatten.
- CURL Lockenmodus mit beheiztem Lockenstab.
- 5. Wählen Sie mit dem +/- Regler an der Seite des Geräts die richtige Temperatur für Ihr Haar. Beginnen Sie das Styling mit geringeren Temperaturen.
- 6. Wenn der Styler betriebsbereit und die gewählte Temperatur erreicht ist, hört das Display auf, zu blinken.

## Empfohlene Temperaturwerte

### Glättmodus

Temperatur	Haartyp
150-170°C	Dünnes/feines, strapaziertes oder aufgehelltes Haar
190°C	Normales, gesundes Haar
210-230°C	Kräftiges, sehr lockiges und schwer zu bändigendes Haar

### Lockenmodus

Temperatur	Haartyp
150-170°C	Dünnes/feines, strapaziertes oder aufgehelltes Haar
190°C	Normales, gesundes Haar
210°C	Kräftiges, sehr lockiges und schwer zu bändigendes Haar

- **Achtung:** Nur Personen, die bereits über Erfahrung beim Styling verfügen, sollten höhere Temperaturen verwenden.

---

## STYLINGTIPPS

- Vergewissern Sie sich vor dem Styling, dass Ihr Haar sauber, trocken und gut durchgekämmt ist.
- Verwenden Sie für den zusätzlichen Schutz Ihres Haares ein Hitzeschutzspray.
- Haarsprays enthalten entzündliche Stoffe – verwenden Sie kein Haarspray, während das Gerät in Betrieb ist.
- Stylen Sie zuerst die unteren Haarpartien und arbeiten Sie sich dann bis zum Scheitel vor.
- Lassen Sie Ihr Haar vor dem weiteren Stylen und Kämmen abkühlen, dadurch bleiben die Locken länger in Form.

### Glättmodus - das Haar glätten

- Wählen Sie den Glättmodus - siehe Auswahl des Stylingmodus. In diesem Modus werden nur die Stylingplatten beheizt.
- 1. Nehmen Sie eine 3-5 cm breite Haarsträhne und legen Sie sie nahe am Ansatz zwischen die Stylingplatten.
- 2. Schließen Sie die Stylingplatten und lassen Sie sie gleichmäßig und ohne Unterbrechung die gesamte Länge des Haares hinabgleiten (Abb. C).
- TIPP: Bei Bedarf können Sie die Enden der Platten für zusätzliche Spannung festhalten.
- 3. Wiederholen Sie diesen Vorgang für das gesamte Haar.

### Lockenmodus - Locken erzeugen

Wählen Sie den Lockenmodus - siehe Auswahl des Stylingmodus. In diesem Modus wird nur der Lockenstab beheizt.

- Nutzen Sie den Schutzhandschuh, um Verbrennungen zu vermeiden.
- 1. Halten Sie den Griff so, dass die kühle Spitze nach unten zeigt und wickeln Sie eine 3-5 cm breite Haarsträhne um den Lockenstab (Abb. D).
- 2. Warten Sie etwa 10-20 Sekunden, bis die Locke sich geformt hat.
- 3. Wickeln Sie das Haar ab und lösen Sie die Locke.
- 4. Wiederholen Sie dies für das gesamte Haar und erzeugen Sie so viele Locken wie gewünscht.

### Glättmodus - Locken erzeugen

- Wählen Sie den Glättmodus - siehe Auswahl des Stylingmodus. In diesem Modus werden nur die Stylingplatten beheizt.
- 1. Nehmen Sie eine 3-5 cm breite Haarsträhne, legen Sie sie nahe am Ansatz zwischen die Stylingplatten und schließen Sie die Platten (Abb. E).
- 2. Halten Sie die Spitzen zusammen, drehen Sie den Styler eine halbe Umdrehung (180°) und halten Sie ihn in dieser Position. Sie können den Styler nach innen oder nach außen drehen, um die Locken nach Belieben zu formen (Abb. F).
- 3. Führen Sie den Styler ganz langsam und ohne Unterbrechung durch das Haar, bis es sich löst (Abb. G).
- 4. Wiederholen Sie dies für das gesamte Haar und erzeugen Sie so viele Locken wie gewünscht.

## LAGERUNG, REINIGUNG UND PFLEGE

### Lassen Sie das Gerät abkühlen bevor Sie es reinigen und verstauen.

- Nach der Benutzung halten Sie den Ein-/Ausschalter  $\odot$  zwei Sekunden lang gedrückt, um das Gerät auszuschalten und trennen Sie es dann vom Stromnetz.
- Wischen Sie alle Oberflächen mit einem feuchten Tuch ab.
- Verwenden Sie keine aggressiven oder scheuernden Reinigungs- oder Lösungsmittel.

Die Stylingplatten können zum einfachen, platzsparenden Verstauen in zugeklappter Position verriegelt werden.

Um die Stylingplatten zu sperren, stellen Sie die Plattensperre in die gesperrte Position .

Um die Stylingplatten zu entsperren, stellen Sie die Plattensperre in die entsperrte Position.

HINWEIS: Heizen Sie die Stylingplatten im Glättmodus nicht in der gesperrten Position auf.

## RECYCLING



Um negative Auswirkungen auf Umwelt und Gesundheit durch gefährliche Stoffe zu vermeiden, dürfen Geräte sowie wiederaufladbare und nicht wiederaufladbare Batterien, die mit einem dieser Symbole gekennzeichnet sind, nicht über den normalen Hausmüll entsorgt werden. Entsorgen Sie elektrische und elektronische Produkte und gegebenenfalls wiederaufladbare und nicht wiederaufladbare Batterien immer an einer offiziellen Recyclingstelle.

Hartelijk dank voor het kopen van uw nieuwe Remington® product. Lees de instructies voor gebruik zorgvuldig door en bewaar deze op een veilige plaats, zodat u deze later nog eens door kunt lezen. Verwijder alle verpakkingsmaterialen voor gebruik.

**WAARSCHUWING: Dit apparaat is heel warm. Houd het daarom altijd buiten het bereik van kinderen.**

## **BELANGRIJKE VEILIGHEIDSVOORSCHRIFTEN**

- Dit apparaat mag alleen gebruikt worden door kinderen van 8 jaar en ouder en personen met mindere fysieke, zintuiglijke of mentale vaardigheden of met een gebrek aan ervaring en kennis, indien zij onder toezicht staan/ instructies hebben ontvangen en de gevaren begrijpen die van toepassing zijn. Kinderen mogen niet met het apparaat spelen. Schoonmaak en onderhoud mag niet door kinderen uitgevoerd worden tenzij ze ouder dan 8 jaar zijn en onder toezicht staan. Houd het apparaat en het snoer buiten het bereik van kinderen onder de 8 jaar.
- ⚠ **Waarschuwing:** Gebruik het apparaat niet in de buurt van badkuipen, douches, wastafels of andere reservoirs die water of andere vloeistoffen bevatten.
- Wanneer het apparaat in de badkamer wordt gebruikt, dient u de stekker na gebruik uit het stopcontact te halen aangezien de aanwezigheid van water een gevaar vormt, zelfs wanneer het apparaat uitgeschakeld is.
- Voor aanvullende veiligheid wordt de installatie van een aardlekschakelaar (ALS) met een nominale lekstroom die niet groter is dan 30mA geadviseerd. Raadpleeg uw installateur.
- Gevaar op brandwonden. Houd het apparaat buiten het bereik van jonge kinderen, vooral tijdens gebruik en tijdens het afkoelen.
- Plaats het apparaat altijd met de standaard, indien voorzien, op een hittenbestendig, stabiel, vlak oppervlak.
- Laat het apparaat nooit onbeheerd achter als de stekker in het stopcontact zit.
- Indien het snoer beschadigd is, dient u het gebruik direct te stoppen en contact op te nemen met het Remington® Service Center voor reparatie of vervanging om eventuele risico's te vermijden.
- Vermijd dat enig deel van het apparaat in contact komt met het gezicht, nek, oren of hoofdhuid.
- Houd het snoer en de stekker uit de buurt van warmtebronnen.
- Gebruik geen andere accessoires of hulpstukken anders dan die door Remington® zijn/worden geleverd.
- Gebruik het apparaat niet wanneer deze beschadigd is of storingen vertoont.
- Zorg ervoor dat het snoer niet gedraaid of beschadigd is.
- Wikkel het snoer niet om het apparaat. Controleer het snoer regelmatig op tekenen van schade.
- **VOORZICHTIG:** haal het apparaat altijd uit het opbergvak / de hoes voordat u het verwarmt en laat het volledig afkoelen voordat u het terugplaatst.
- Dit apparaat is niet bedoeld voor commercieel gebruik of gebruik in een salon.

## ONDERDELEN

- |   |   |
|---|---|
| <ol style="list-style-type: none"> <li>1. 110 mm platen met keramische coating</li> <li>2. Display</li> <li>3. Plaatvergrendeling</li> <li>4. Schuifdeksels</li> <li>5. Handgreep</li> <li>6. 32 mm staaf met keramische coating</li> <li>7. Koel uiteinde</li> <li>8. Draaibaar snoer</li> </ol> | <p>Bedieningsknoppen:</p> <ul style="list-style-type: none"> <li>⏻ Aan/uit schakelaar</li> <li>+/- Temperatuurfuncties</li> </ul> <p>Toebehoren (niet afgebeeld):</p> <ul style="list-style-type: none"> <li>• Beschermende handschoen voor tijdens het stylen</li> <li>• Opbergetui</li> </ul> |
|---|---|

NL

## KENMERKEN VAN HET PRODUCT

- Snelle opwarming - klaar voor gebruik in 20 seconden.
- Automatische veiligheidsuitschakeling - dit apparaat schakelt zichzelf na 60 minuten uit als er geen knop wordt ingedrukt of indien het apparaat een uur aanstaat.
- Multivoltage: voor gebruik thuis en op reis. Bij gebruik met 120V kan zowel de opwarmtijd als de temperatuur afwijken.

## DE STYLINGSTAND SELECTEREN

- Voordat u de stekker in het stopcontact steekt en uw styler inschakelt, moet u de onderstaande stappen volgen en de schuifdeksels opnieuw plaatsen om de gewenste stylingstand te selecteren.

### Steile stand

1. Indien nodig, ontgrendel de platen door de plaatvergrendeling in de ontgrendelstand te zetten.
  2. Schuif de deksels zo dat ze beide over de staaf zitten (Afb. A). Als ze correct zijn geplaatst, klikken ze vast en mogen ze niet bewegen.
- In de Steile stand worden alleen de platen verwarmd.

### Krulstand

1. Sluit en vergrendel de platen door de plaatvergrendeling in de vergrendelstand te zetten .
  2. Schuif de deksels zo dat ze beide over de handgreep zitten (Afb. B). Als ze correct zijn geplaatst, klikken ze vast en mogen ze niet bewegen.
- In de Krulstand zal alleen de staaf worden verwarmd.

 **OPGELET:** Als u van plan bent uw styler in beide standen (Recht en Krul) tijdens dezelfde sessie te gebruiken, schakel uw styler dan uit en laat hem 2-3 minuten afkoelen voordat u de deksels opnieuw plaatst. Hanteer de deksels ter hoogte van de handgrepen.

## GEBRUIKSAANWIJZING

1. Selecteer de gewenste stijlstand - zie Stijlstand selecteren.
2. Steek de stekker van uw styler in het stopcontact.
3. Druk op de knop ⏻ om in te schakelen.
4. Het display toont de geactiveerde stand en de geselecteerde temperatuur:
  - STRAIGHT Steile stand met verwarmde platen.
  - CURL Krulstand met verwarmde staaf.

5. Selecteer de juiste temperatuur voor uw haar met de +/- regelknop aan de zijkant van het product. Begin eerst aan de lagere temperaturen te stylen.
6. Wanneer de styler klaar is voor gebruik en de geselecteerde temperatuur is bereikt, stopt het display met knipperen.

## Aanbevolen temperaturen

### Steile stand

Temperatuur	Haartype
150-170°C	Dun/fijn, beschadigd of gebleekt haar
190°C	Normaal, gezond haar
210-230°C	Dik, zeer krullend en moeilijk te stylen haar

### Krulstand

Temperatuur	Haartype
150-170°C	Dun/fijn, beschadigd of gebleekt haar
190°C	Normaal, gezond haar
210°C	Dik, zeer krullend en moeilijk te stylen haar

**Waarschuwing:** de hoogste temperatuurinstellingen mogen alleen gebruikt worden door ervaren gebruikers.

## STYLINGTIPS

- Voor gebruik, zorg ervoor dat uw haar schoon, droog en klitvrij is.
- Voor extra bescherming kunt u een hittebestendige spray gebruiken.
- Haarspray bevat brandbare materialen - gebruik deze niet terwijl u het apparaat gebruikt.
- Verdeel het haar in secties, voordat u met het stylen begint. Style eerst de onderste lagen en werk dan naar omhoog naar uw haarscheiding toe.
- Laat uw haar afkoelen voordat u verder gaat met stylen en borstelen; dit zal helpen om de krullen langer te behouden.

### Steile stand - Uw haar steil maken

- Selecteer Steile stand - zie Stijlstand selecteren. Dit verwarmt alleen de platen.
1. Neem een stuk haar van 3-5 cm en plaats het tussen de platen dichtbij de wortels.
  2. Sluit de platen en glijd langzaam over de gehele lengte van het haar zonder te stoppen (Afb. C).
  - TIP: U kunt het uiteinde van de platen vastpakken voor extra spanning, indien nodig.
  3. Herhaal dit rond het hoofd.

### Krulstand - Uw haar krullen

- Selecteer Krulstand - zie Stijlstand selecteren. Dit verwarmt alleen de staaf.
  - Gebruik de stylingshandschoenen om onbedoelde brandwonden te voorkomen.
1. Houd het handvat vast met de koele punt naar beneden en wikkel een stuk haar van 3-5 cm haar rond de staaf (Afb. D).
  2. Wacht ongeveer 10-20 seconden totdat de krul zich heeft gevormd.
  3. Wikkel het haar af en laat de krul los.
  4. Herhaal dit om zoveel krullen te maken als gewenst.

### Steile stand - Uw haar krullen

- Selecteer Steile stand - zie Stijlstand selecteren. Dit verwarmt alleen de platen.
- 1. Neem een stuk haar van 3-5 cm en plaats het tussen de platen dichtbij de wortels en sluit de platen (Afb. E).
- 2. Houd de uiteinden bij elkaar en draai de styler een halve slag (180°) en houd deze dan in deze positie. U kunt de styler naar binnen of naar buiten draaien, afhankelijk van of u binnen- of buitenwaartse krullen wilt (Afb. F).
- 3. Laat de styler heel langzaam door het haar glijden zonder te stoppen totdat het haar wordt vrijgegeven (Afb. G).
- 4. Herhaal dit om zoveel krullen te maken als gewenst.

NL

---

## OPBERGEN, REINIGING EN ONDERHOUD

### Wacht tot het apparaat is afgekoeld alvorens dit schoon te maken en op te bergen.

- Na gebruik, houd de aan-uitknop  $\odot$  twee seconden ingedrukt om het apparaat uit te schakelen en haal vervolgens de stekker uit het stopcontact.
- Veeg alle oppervlakken af met een vochtige doek.
- Gebruik geen agressief of schurend reinigingsmiddel of oplosmiddel.

De platen kunnen vergrendeld worden om het apparaat gemakkelijk op te bergen:

Om te vergrendelen, zet u de plaatvergrendeling in de vergrendelde stand .

Om te ontgrendelen, schuift u de vergrendeling naar de ontgrendelde stand.

OPMERKING: In de Steile stand mag het apparaat niet in de vergrendelde stand worden verwarmd.

---

## RECYCLING



Om milieu- en gezondheidsproblemen door gevaarlijke stoffen te vermijden, mogen apparaten en oplaadbare en niet oplaadbare batterijen met een van deze symbolen niet samen met het huishoudelijk afval worden verwijderd. Breng elektrische en elektronische producten en, indien van toepassing, oplaadbare en niet-oplaadbare batterijen, altijd naar een officieel recycling-/inzamelpunt.

Merci d'avoir acheté ce produit Remington®. Avant l'utilisation, veuillez lire attentivement ces instructions et conservez-les dans un endroit sûr. Retirez tout l'emballage avant utilisation.

**AVERTISSEMENT : Cet appareil est chaud. Tenir à tout moment hors de portée des enfants.**

## **MISES EN GARDE IMPORTANTES**

- Cet appareil peut être utilisé par des enfants âgés de 8 ans et plus et par des personnes aux aptitudes physiques, sensorielles ou mentales réduites ou ne possédant pas l'expérience et les connaissances suffisantes, pour autant que ces personnes soient supervisées/aient reçu des instructions et soient conscientes des risques encourus. Les enfants ne peuvent pas jouer avec l'appareil. Le nettoyage et l'entretien par l'utilisateur ne doivent pas être effectués par des enfants, à moins qu'ils ne soient âgés de plus de 8 ans et qu'ils soient supervisés. Tenez l'appareil et le câble hors de portée des enfants de moins de 8 ans.
- ⚠ Avertissement : Veillez à ne pas utiliser cet appareil à proximité de baignoires, douches, lavabos ou autres récipients contenant de l'eau.
- Lorsque l'appareil est utilisé dans une salle de bains, débranchez-le après usage. La proximité de l'eau présente un danger même lorsque l'appareil est éteint.
- Pour une protection supplémentaire, l'installation de courant résiduel (RCD) avec un différentiel résiduel nominal ne dépassant pas 30mA est recommandée. Demandez de l'aide à un électricien.
- Risque de brûlure. Veillez à maintenir l'appareil hors de portée des jeunes enfants, en particulier lorsque vous utilisez l'appareil et lorsqu'il refroidit.
- Placez toujours l'appareil avec son support, le cas échéant, sur une surface plate, stable et résistante à la chaleur.
- Ne laissez en aucun cas l'appareil sans surveillance quand il est connecté au réseau électrique.
- Si le cordon d'alimentation de cet appareil est endommagé, cessez immédiatement d'utiliser l'appareil et renvoyez-le au service consommateurs Remington agréé le plus proche en vue de sa réparation ou de sa substitution afin d'éviter tout risque.
- Evitez tout contact de l'appareil avec le visage, le cou ou le cuir chevelu.
- Veillez à maintenir le cordon d'alimentation et la prise électrique à distance des surfaces chauffées.
- Ne pas utiliser d'autres accessoires que ceux fournis.
- N'utilisez pas l'appareil s'il fonctionne mal ou est endommagé.
- Ne pas tordre et enrouler le cordon autour de l'appareil.
- Inspectez régulièrement le cordon pour détecter tout dommage apparent.
- ATTENTION : toujours retirer l'appareil de sa pochette avant de l'allumer et veiller toujours à ce que l'appareil soit entièrement refroidi après utilisation avant de le ranger dans sa pochette.
- Cet appareil n'est pas destiné à une utilisation commerciale ou en salon.



## PIÈCES

1. Plaques de 110 mm avec revêtement céramique
  2. Affichage
  3. Verrou de la plaque
  4. Gains coulissantes
  5. Poignée de la gaine
  6. Cylindre de 32 mm avec revêtement céramique
  7. Embout isolé
  8. Cordon rotatif
- Commandes :
- ⏻ Interrupteur On/off
  - +/- Fonctions de température
- Accessoires (non illustrés) :
- Gant de mise en forme
  - Pochette de rangement

FR

## FONCTIONS DU PRODUIT

- Mise à température rapide – prêt en 20 secondes.
- Arrêt automatique de sécurité – L'appareil s'arrêtera de lui-même si aucun bouton n'est pressé ou s'il reste allumé plus de 60 minutes.
- Bi-voltage - permet une utilisation à domicile ou à l'étranger. A 120V, le temps de chauffe et les températures peuvent varier.

## SÉLECTION DU MODE DE MISE EN FORME

- Avant de brancher et d'allumer votre fer à coiffer, suivez les étapes ci-dessous et repositionnez les couvercles coulissants pour sélectionner le mode de mise en forme souhaité.

### Mode Cheveux lisses

1. Si nécessaire, déverrouillez les plaques en réglant le verrouillage des plaques sur la position de déverrouillage.
  2. Faites glisser les gains de manière à ce qu'elles soient toutes deux positionnées sur le cylindre (Figure A). Lorsqu'elles sont correctement positionnées, elles s'enclenchent et ne devraient pas bouger.
- En mode Cheveux lisses, seules les plaques chauffent.

### Mode Cheveux bouclés

1. Fermez et verrouillez les plaques ensemble en réglant le verrouillage des plaques sur la position de verrouillage 
  2. Faites glisser les gains de manière à ce qu'elles soient toutes deux positionnées sur la poignée (Figure B). Lorsqu'elles sont correctement positionnées, elles s'enclenchent et ne devraient pas bouger.
- En mode Cheveux bouclés, seul le cylindre chauffe.

 **PRÉCAUTION** : Les gains coulissantes peuvent s'échauffer en mode Cheveux lisses. Si vous prévoyez d'utiliser les deux modes de votre fer à coiffer (Cheveux lisses et Cheveux bouclés) au cours d'une même séance, éteignez votre appareil et laissez-le refroidir pendant 2 à 3 minutes avant de repositionner les gains. Manipulez les gains au niveau des poignées des gains.

## NETTOYAGE ET ENTRETIEN

1. Sélectionnez le mode de mise en forme souhaité - voir Sélection du mode de mise en forme.
2. Branchez votre fer à coiffer à la prise d'alimentation secteur.
3. Appuyez sur le bouton ⏻ pour allumer l'appareil.
4. L'écran d'affichage indique le mode activé et la température sélectionnée :

- STRAIGHT Mode Cheveux lisses avec plaques chauffantes.
  - CURL Mode Cheveux bouclés avec cylindre chauffant.
5. Sélectionnez la température appropriée à vos cheveux en utilisant le bouton des commandes +/- situé sur le côté de l'appareil. Commencez la mise en forme en utilisant le réglage de température le plus bas.
  6. Lorsque le fer à coiffer est prêt à être utilisé et que la température sélectionnée a été atteinte, l'affichage cesse de clignoter.

## Températures recommandées

### Mode Cheveux lisses

Température	Type de cheveux
150-170°C	Cheveux fins/déliçats, abimés ou décolorés
190°C	Cheveux normaux, sains
210-230°C	Cheveux épais, très frisés et difficiles à coiffer

### Mode Cheveux bouclés

Température	Type de cheveux
150-170°C	Cheveux fins/déliçats, abimés ou décolorés
190°C	Cheveux normaux, sains
210°C	Cheveux épais, très frisés et difficiles à coiffer

**Attention :** Les températures les plus hautes devraient être utilisées uniquement par les personnes expérimentées.

## CONSEILS DE MISE EN FORME

- Avant d'utiliser l'appareil, assurez-vous que vos cheveux sont propres, secs et qu'ils ne sont pas emmêlés.
- Pour une protection supplémentaire, utilisez un spray de protection contre la chaleur.
- Les sprays pour cheveux contiennent des produits inflammables – ne pas les utiliser lorsque l'appareil est en cours d'utilisation.
- Commencez par diviser vos cheveux par mèches. Coiffez d'abord les couches inférieures, puis remontez vers votre raie.
- Laissez vos cheveux refroidir avant de continuer à les coiffer et à les brosser. Cela contribuera à prolonger les boucles.

### Mode Cheveux lisses - Lisser vos cheveux

- Sélectionnez le mode Cheveux lisses - voir Sélection du mode de mise en forme. Seules les plaques vont chauffer.
1. Prenez une mèche de cheveux de 3 à 5 cm et placez-la entre les plaques, près des racines.
  2. Fermez les plaques et faites-les glisser régulièrement sur toute la longueur des cheveux sans vous arrêter (Figure C).
- **CONSEIL :** Vous pouvez saisir l'extrémité des plaques pour appliquer une tension supplémentaire si nécessaire.
3. Répétez cette opération sur toute la tête.

### Mode Cheveux bouclés - Boucler vos cheveux

- Sélectionnez le mode Cheveux bouclés - voir Sélection du mode de mise en forme. Seul le cylindre va chauffer.
  - Utilisez le gant de mise en forme pour éviter toute brûlure accidentelle.
1. Tenez la poignée avec l'extrémité froide orientée vers le bas et enroulez une mèche de cheveux de 3 à 5 cm autour du cylindre (Figure D).
  2. Attendez environ 10 à 20 secondes pour que la boucle se forme.
  3. Déroulez les cheveux et lâchez la boucle.
  4. Répétez cette opération autour de la tête pour créer autant de boucles que vous le souhaitez.

FR

### Mode Cheveux lisses - Boucler vos cheveux

- Sélectionnez le mode Cheveux lisses - voir Sélection du mode de mise en forme. Seules les plaques vont chauffer.
1. Prenez une mèche de cheveux de 3 à 5 cm et placez-la entre les plaques, près des racines, et refermez les plaques (Figure E).
  2. Tenez les extrémités ensemble et faites pivoter le fer à coiffer d'un demi-tour (180°), puis maintenez-le dans cette position. Vous pouvez faire pivoter le fer à coiffer vers l'intérieur ou l'extérieur selon que vous souhaitez des boucles vers l'intérieur ou vers l'extérieur (Figure F).
  3. Faites glisser très lentement le fer à coiffer vers le bas sur les cheveux sans vous arrêter jusqu'à ce que la mèche de cheveux soit libérée (Figure G).
  4. Répétez cette opération autour de la tête pour créer autant de boucles que vous le souhaitez.

## RANGEMENT, NETTOYAGE ET ENTRETIEN

### Laissez refroidir l'appareil avant de le nettoyer et de le ranger.

- Après utilisation, appuyez sur le bouton marche/arrêt  et maintenez-le enfoncé pendant deux secondes pour éteindre l'appareil, puis débranchez celui-ci.
- Nettoyez toutes les surfaces avec un linge humide.
- N'utilisez pas des produits d'entretien abrasifs ou agressifs ou des solvants.

Les plaques peuvent être verrouillées ensemble pour un rangement facile.

Pour verrouiller l'appareil, réglez le verrou de la plaque sur la position de verrouillage .

Pour déverrouiller l'appareil, réglez le verrou de la plaque sur la position de déverrouillage.

REMARQUE : Lorsque l'appareil est en mode Cheveux lisses, veillez à ne pas le chauffer dans la position de verrouillage.

## RECYCLAGE



Afin d'éviter les problèmes occasionnés à l'environnement et à la santé par des substances dangereuses, les appareils et les batteries rechargeables et non rechargeables présentant l'un de ces symboles ne doivent pas être éliminés avec les déchets municipaux non triés. Éliminez dans tous les cas les produits électriques et électroniques et, le cas échéant, les batteries rechargeables et non rechargeables, dans un centre officiel et approprié de collecte/recyclage.

Gracias por comprar nuestro nuevo producto Remington®. Lea detenidamente las instrucciones y guárdelas en un lugar seguro. Retire todo el embalaje antes de usar el producto.

**ADVERTENCIA: Aparato caliente. Manténgase en todo momento fuera del alcance de los niños.**

## INSTRUCCIONES DE SEGURIDAD IMPORTANTES

- Los niños de 8 años o más y personas sin el conocimiento o la experiencia necesarios o con discapacidades físicas, mentales o sensoriales pueden utilizar este aparato si han recibido las instrucciones apropiadas, y comprenden los peligros que conlleva su uso y son supervisados. Los niños no deben jugar con el aparato. La limpieza y el mantenimiento no deberán ser realizados por niños, salvo que sean mayores de 8 años y estén supervisados. Mantenga el aparato y el cable fuera del alcance de niños menores de 8 años.
- ⊘ Advertencia: no utilice el aparato cerca de bañeras, duchas, lavabos u otros recipientes que contengan agua.
- Si el aparato se utiliza en un cuarto de baño, desenchúfelo tras su uso, ya que la proximidad de agua constituye un peligro incluso cuando esté apagado.
- Para mayor protección se recomienda instalar un interruptor diferencial con una corriente residual nominal que no supere los 30 mA en el circuito eléctrico del cuarto de baño. Pida ayuda a un electricista.
- Peligro de quemaduras. Mantenga el aparato fuera del alcance de los niños, especialmente durante su uso y mientras se enfría.
- Si el aparato incorpora soporte, utilícelo siempre para colocar el aparato en una superficie plana, estable y resistente al calor.
- Nunca deje el aparato desatendido cuando esté conectado a la toma de corriente.
- A fin de evitar riesgos, si el cable resultase dañado, deje de utilizar el aparato inmediatamente y devuélvalo al distribuidor autorizado de Remington® más cercano para su reparación o sustitución.
- No permita que ninguna parte del aparato toque la cara, el cuello o el cuero cabelludo.
- Mantenga el enchufe y el cable de alimentación alejados de superficies calientes.
- No utilice accesorios no suministrados por Remington.
- No use el aparato si está dañado o funciona mal.
- No retuerza ni enrolle el cable, tampoco alrededor del aparato.
- Compruebe el cable con regularidad para detectar cualquier señal de daños.
- ATENCIÓN: Extraiga el aparato de la bolsa de almacenamiento antes de calentarlo y espere a que se enfríe por completo antes de guardarlo de nuevo.
- Este aparato no es para uso comercial ni para peluquerías.

## PARTES

- |  |   |
|--|---|
| <ol style="list-style-type: none"> <li>1. Placas de 110 mm con revestimiento cerámico</li> <li>2. Pantalla</li> <li>3. Bloqueo de placas</li> <li>4. Cubiertas deslizantes</li> <li>5. Agarre de la cubierta</li> <li>6. Barril de 32 mm con revestimiento cerámico</li> <li>7. Punta fría de seguridad</li> </ol> | <ol style="list-style-type: none"> <li>8. Cable giratorio</li> </ol> <p>Controles:</p> <ul style="list-style-type: none"> <li>⏻ Interruptor de encendido/apagado</li> <li>+/- Ajustes de temperatura</li> </ul> <p>Accesorios (no aparecen en la imagen):</p> <ul style="list-style-type: none"> <li>• Guante de peinado</li> <li>• Neceser de viaje</li> </ul> |
|--|---|



## CARACTERÍSTICAS DEL PRODUCTO

- Calentamiento rápido: listo en 20 segundos.
- Apagado automático de seguridad: el aparato se apagará cuando no se pulse ningún botón o si se mantiene encendido durante 60 minutos.
- Multivoltaje: para usar en su país o en el extranjero. Si se usa a 120 V los tiempos de calentamiento y las temperaturas pueden variar.

## SELECCIÓN DEL MODO DE PEINADO

- Antes de enchufar y encender el aparato, siga los pasos descritos a continuación y recoloque las cubiertas deslizantes para seleccionar el modo de peinado deseado.

### Modo Pelo liso

1. Si es necesario, desbloquee las placas colocando el bloqueo de placas en la posición de desbloqueo.
  2. Deslice las cubiertas de modo que ambas queden colocadas sobre el barril (fig. A). Una vez estén en la posición correcta, encajarán con un clic y no deberían moverse.
- En el modo Pelo liso solo se calentarán las placas.

### Modo Pelo rizado

1. Cierre y bloquee las placas juntas colocando el bloqueo de placas en la posición de bloqueo .
  2. Deslice las cubiertas de modo que ambas queden colocadas sobre el mango (fig. B). Una vez estén en la posición correcta, encajarán con un clic y no deberían moverse.
- En el modo Pelo rizado solo se calentará el barril.

**⚠️ ADVERTENCIA:** En el modo Pelo liso las cubiertas deslizantes pueden calentarse. Si en la misma sesión va a utilizar el aparato en ambos modos (Pelo liso y Pelo rizado), apáguelo y espere 2-3 minutos a que se enfríe antes de recolocar las cubiertas. Manipule las cubiertas desde la zona de agarre de las cubiertas.

## INSTRUCCIONES DE USO

1. Seleccione el modo de peinado deseado (consulte Selección del modo de peinado).
2. Enchufe el aparato.
3. Pulse el botón ⏻ para encenderlo.
4. La pantalla mostrará el modo activado y la temperatura seleccionada:
  - STRAIGHT Modo Pelo liso con placas calientes.
  - CURL Modo Pelo rizado con barril caliente.

5. Seleccione la temperatura adecuada para su cabello utilizando el botón de control +/- situado en el lateral de aparato. Empiece a peinar siempre con temperaturas bajas.
6. Cuando el aparato esté listo para usar y haya alcanzado la temperatura seleccionada, la pantalla dejará de parpadear.

## Temperaturas recomendadas:

### Modo Pelo liso

Temperatura	Tipo de pelo
150-170°C	Pelo fino, dañado o decolorado
190°C	Cabello normal y saludable
210-230°C	Cabello grueso, muy rizado y difícil de peinar

### Modo Pelo rizado

Temperatura	Tipo de pelo
150-170°C	Pelo fino, dañado o decolorado
190°C	Cabello normal y saludable
210°C	Cabello grueso, muy rizado y difícil de peinar

**Atención:** es conveniente que las temperaturas más altas solo las utilicen peluqueros experimentados.

## CONSEJOS DE PEINADO

- Asegúrese de que su pelo está limpio, seco y sin nudos antes de usar el aparato.
- Para lograr una mayor protección, aplique un spray protector contra el calor.
- La laca contiene materiales inflamables: no la aplique mientras utilice el aparato.
- *Suddividere i capelli in ciocche prima di procedere allo styling.* Empiece peinando los mechones inferiores y vaya subiendo hacia la raya.
- Espere a que el cabello se enfríe antes de seguir peinando y de cepillarlo, así los rizos durarán más.

### Modo Pelo liso - Alisar el cabello

- Seleccione el modo Pelo liso (consulte Selección del modo de peinado). Así solo se calentarán las placas.
1. Separe un mechón de 3-5 cm y colóquelo entre las placas, cerca de la raíz.
  2. Cierre las placas y deslícelas con pulso firme hacia abajo, a lo largo del mechón, sin detenerse (fig. C).
- CONSEJO: Si necesita tensión adicional, puede sujetar el extremo de las placas.
3. Repita por toda la cabeza.

### Modo Pelo rizado - Rizar el cabello

- Seleccione el modo Pelo rizado (consulte Selección del modo de peinado). Así solo se calentará el barril.
  - Utilice el guante de peinado para evitar quemarse por accidente.
1. Sujete el mango con la punta fría de seguridad hacia abajo y enrolle un mechón de 3-5 cm alrededor del barril (fig. D).

2. Espere 10-20 segundos para que el rizo se forme.
3. Desenrolle el cabello y suelte el rizo.
4. Repita por toda la cabeza hasta crear todos los rizos que desee.

### Modo Pelo liso - Rizar el cabello

- Seleccione el modo Pelo liso (consulte Selección del modo de peinado). Así solo se calentarán las placas.
1. Separe un mechón de 3-5 cm, colóquelo entre las placas, cerca de la raíz, y cierre las placas (fig. E).
  2. Conserve las puntas juntas, gire el aparato 180° y manténgalo en esa posición. Puede girar el aparato hacia dentro o hacia fuera, dependiendo de si quiere rizos hacia dentro o hacia fuera (fig. F).
  3. Deslice el aparato hacia abajo a lo largo del mechón, muy despacio y sin detenerse hasta que el cabello se suelte (fig. G).
  4. Repita por toda la cabeza hasta crear todos los rizos que desee.

ES

## ALMACENAMIENTO, LIMPIEZA Y MANTENIMIENTO

### Deje que el aparato se enfríe antes de limpiarlo y guardarlo.

- Cuando haya terminado, pulse el botón de encendido/apagado  $\phi$  y manténgalo pulsado dos segundos para apagar el aparato. A continuación, desenchúfelo.
- Limpie todas las superficies con un paño húmedo.
- No utilice disolventes o agentes de limpieza fuertes o abrasivos.

Las placas se pueden juntar y cerrar para facilitar su almacenamiento:

Para bloquear, coloque el bloqueo de placas en la posición de bloqueo .

Para desbloquear, coloque el bloqueo de placas en la posición de desbloqueo.

NOTA: Cuando use el modo Pelo liso, no caliente el aparato en la posición de bloqueo.

## RECICLAJE



Para evitar problemas medioambientales y de salud derivados de sustancias peligrosas, los electrodomésticos y las pilas recargables y no recargables en las que aparezca uno de estos símbolos no deben eliminarse junto con los residuos urbanos no seleccionados. Deseche siempre los aparatos eléctricos y electrónicos y, cuando corresponda, las pilas recargables y no recargables, en puntos oficiales de recogida/reciclado adecuados.

Grazie per aver acquistato il vostro nuovo prodotto Remington®. Prima dell'uso, leggere attentamente le istruzioni e conservarle. Rimuovere tutto l'imballaggio prima dell'uso.

**AVVERTIMENTO: Le superfici di questo apparecchio diventano calde. Tenere fuori dalla portata dei bambini.**

## IMPORTANTI MISURE DI SICUREZZA

- L'apparecchio può essere utilizzato solo da bambini di età uguale o superiore agli otto anni o da persone con ridotte capacità fisiche, sensoriali o mentali che abbiano ricevuto istruzioni appropriate e che abbiano compreso i possibili rischi. I bambini non devono giocare con l'apparecchio. L'uso, la pulizia o la manutenzione dell'apparecchio può essere effettuata solo da bambini di età superiore agli otto anni e sotto la supervisione di un adulto. Tenere l'apparecchio e il cavo fuori dalla portata dei bambini di età inferiore agli otto anni.
- ⊘ Avvertenza: Non utilizzare l'apparecchio vicino a vasche da bagno, docce, lavandini o altri recipienti contenenti acqua.
- Quando l'apparecchio viene utilizzato in bagno, scollegarlo dalla presa dopo l'uso dato che la vicinanza di acqua rappresenta un rischio anche quando è spento.
- Per una protezione aggiuntiva è consigliabile l'installazione di un interruttore differenziale (RCD) con corrente nominale operativa residua non superiore a 30mA. Chiedere ad un elettricista per avere dei consigli.
- Rischio di ustione. Tenere l'apparecchio fuori dalla portata dei bambini, specialmente durante l'uso e il raffreddamento.
- Posizionare l'apparecchio con la sua base di supporto, all'occorrenza, su una superficie termoresistente, piana e stabile.
- Non lasciare l'apparecchio incustodito quando è collegato all'alimentatore.
- Se il cavo di alimentazione dell'apparecchio è danneggiato, smettere immediatamente di utilizzare l'apparecchio e consegnarlo al centro di assistenza Remington® autorizzato più vicino per la riparazione o la sostituzione per evitare ulteriori rischi.
- Non mettere a contatto qualsiasi parte dell'apparecchio con volto, collo o cuoio capelluto.
- Tenere la spina e il cavo di alimentazione lontano dalle superfici calde.
- Non utilizzare accessori diversi da quelli forniti in dotazione.
- Non utilizzare l'apparecchio se danneggiato o malfunzionante.
- Non attorcigliare o arrotolare il cavo e non avvolgerlo attorno all'apparecchio.
- Controllare regolarmente il cavo per verificare la presenza di eventuali danni.
- ATENCIÓN: Asegúrese siempre de sacar el aparato del neceser o la funda antes de calentarlo y espere a que se enfríe totalmente antes de volver a guardarlo.
- Questo apparecchio non è destinato all'uso commerciale o professionale.



## PARTI

- |  |  |
|--|--|
| <ol style="list-style-type: none"> <li>1. Piastre di 110mm con rivestimento in ceramica</li> <li>2. Display</li> <li>3. Blocco piastra</li> <li>4. Cover scorrevoli</li> <li>5. Impugnatura cover</li> <li>6. Ferro da 32mm con rivestimento in ceramica</li> <li>7. Punto freddo</li> </ol> | <ol style="list-style-type: none"> <li>8. Cavo girevole</li> </ol> <p>Comandi:</p> <ul style="list-style-type: none"> <li>⏻ Interruttore on/off</li> <li>+/- Funzioni di temperatura</li> </ul> <p>Accessori (non mostrati):</p> <ul style="list-style-type: none"> <li>• Guanto per lo styling</li> <li>• Astuccio</li> </ul> |
|--|--|

IT

## CARATTERISTICHE DEL PRODOTTO

- Riscaldamento rapido - pronto in 20 secondi.
- Arresto automatico di sicurezza – questo apparecchio si arresta se non vengono premuti pulsanti o se rimane acceso dopo 60 minuti.
- Voltaggio multiplo: per casa o all'estero. A 120V i tempi e le temperature possono variare.

## SELEZIONE DEL TIPO DI STYLING

- Prima di collegare e accendere l'apparecchio, seguire le istruzioni riportate di seguito e riposizionare le cover scorrevoli per selezionare il tipo di styling desiderato.

### Modalità Straight (liscio)

1. Se necessario, sbloccare le piastre spostando il blocco piastre in posizione di sblocco.
  2. Fare scorrere le cover in modo che siano entrambe posizionate sul cilindro (Fig. A). Quando sono posizionate correttamente, scattano con un click nel loro alloggiamento e non devono più muoversi.
- In modalità Straight, si scaldano solo le piastre.

### Modalità Curl (riccio)

1. Chiudere e bloccare le piastre insieme muovendo il blocco piastre verso la posizione di blocco 
  2. Fare scorrere le cover in modo che siano intrambe posizionate sul manico (Fig. B). Quando sono posizionate correttamente, scattano con un click nel loro alloggiamento e non devono più muoversi.
- In modalità Curl, si scalda solo il cilindro.

**⚠ ATTENZIONE:** Le cover scorrevoli possono diventare calde, in modalità Straight, se si vuole utilizzare l'apparecchio in entrambe le modalità (Straight and Curl) nella stessa sessione, spegnere l'apparecchio e lasciarlo raffreddare per 2-3 minuti prima di riposizionare le cover. Maneggiare le cover dalla parte dell'impugnatura della cover.

## ISTRUZIONI PER L'USO

1. Selezionare la modalità di styling desiderata - vedi Selezione della modalità di styling.
2. Collegare l'apparecchio alla presa elettrica.
3. Premere il pulsante ⏻ per accendere.
4. Il display indica la modalità attivata e la temperatura selezionata:

- STRAIGHT Modalità Straight con piastre riscaldate.
- CURL Modalità Curl con cilindro riscaldato.
- 5. Selezionare la temperatura adatta al tipo di capelli utilizzando il pulsante +/- sulla parte laterale dell'apparecchio. Iniziare lo styling utilizzando, all'inizio, basse temperature.
- 6. Quando l'apparecchio è pronto all'uso ed è stata raggiunta la temperatura selezionata, il display smetterà di lampeggiare.

## Temperature raccomandate

### Modalità Straight (liscio)

Temperatura	Tipo di capelli
150-170°C	Capelli sottili/delicati, danneggiati o decolorati
190°C	Capelli normali, sani
210-230°C	Capelli spessi, molto ricci e difficili da acconciare

### Modalità Curl (riccio)

Temperatura	Tipo di capelli
150-170°C	Capelli sottili/delicati, danneggiati o decolorati
190°C	Capelli normali, sani
210°C	Capelli spessi, molto ricci e difficili da acconciare

**Avvertimento:** Le temperature più elevate dovrebbero essere utilizzate solo da persone con esperienza.

## SUGGERIMENTI DI STYLING

- Prima dell'uso, assicurarsi che i capelli siano puliti, asciutti e privi di grovigli.
- Per una protezione extra utilizzare uno spray protettivo per il calore.
- Gli spray per capelli contengono sostanze infiammabili – non utilizzare mentre l'apparecchio è in uso.
- Suddividere i capelli in ciocche prima di procedere allo styling. Passare l'apparecchio prima negli strati inferiori e poi muoversi verso la riga.
- Lasciare raffreddare i capelli prima di continuare lo styling e la spazzolatura; in questo modo i ricci dureranno più a lungo.

### Modalità Straight - Lisciare i capelli

- Selezionare la modalità Straight - vedi Selezione della modalità di styling. In questa modalità si riscaldano solo le piastre.
1. Prendere una ciocca di 3-5 centimetri di capelli e metterla fra le piastre vicino alle radici.
  2. Chiudere le piastre e fare scivolare costantemente l'intera lunghezza dei capelli senza fermarsi (Fig. C).
- SUGGERIMENTO: È possibile afferrare l'estremità delle piastre per aumentare la tensione, se necessario.
3. Ripetere questa operazione intorno alla testa.

### Modalità Curl - Arricciare i capelli

- Selezionare la modalità Curl - vedi Selezione della modalità di styling. In questa modalità si riscalda solo il cilindro.
  - Utilizzare il guanto per lo styling per evitare ustioni accidentali
1. Tenere il manico con la punta fredda rivolta verso il basso e avvolgere una ciocca di capelli di 3-5 cm intorno al cilindro (Fig. D).
  2. Aspettare circa 10-20 secondi per formare i ricci.
  3. Svolgere i capelli e rilasciare il riccio.
  4. Ripetere intorno a tutta la testa per creare tutti i ricci desiderati.

### Modalità Straight - Arricciare i capelli

- Selezionare la modalità Straight - vedi Selezione della modalità di styling. In questa modalità si riscaldano solo le piastre.
1. Prendere una ciocca di 3-5 centimetri di capelli e metterla fra le piastre vicino alle radici e chiudere le piastre (Fig. E).
  2. Tenere insieme le punte e ruotare l'apparecchio a 180° e mantenerlo in questa posizione. È possibile ruotare l'apparecchio verso l'interno o l'esterno a seconda che si desiderino ricci verso l'interno o verso l'esterno (Fig. F).
  3. Fare scivolare lentamente l'apparecchio lungo i capelli senza fermarsi fino a quando i capelli vengono rilasciati (Fig. G).
  4. Ripetere intorno a tutta la testa per creare tutti i ricci desiderati.

IT

## COME RIPORLO, PULIZIA E MANUTENZIONE

### Lasciare che l'apparecchio si raffreddi prima di pulirlo e riporlo.

- Dopo l'uso, premere e tenere premuto il pulsante on/off  per due secondi per spegnere poi disconnettere l'apparecchio.
- Passare tutte le superfici con un panno umido.
- Non usare agenti di pulizia o solventi corrosivi o abrasivi.

Le piastre possono essere comodamente chiuse insieme per conservare l'apparecchio.

Per bloccare, spostare il blocco piastra fino alla posizione di blocco .

Per sbloccare, spostare il blocco piastra verso la posizione di sblocco.

NOTA: In modalità Straight non scaldare l'apparecchio nella posizione di blocco.

## RICICLO

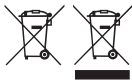

Per evitare problemi di salute ed ambientali dovuti a sostanze pericolose, gli apparecchi e le batterie ricaricabili e non ricaricabili contrassegnati con uno di questi simboli non devono essere smaltiti con i rifiuti urbani indifferenziati. Smaltire i prodotti elettrici ed elettronici e, quando possibile, le batterie ricaricabili e non ricaricabili, in un punto di raccolta autorizzato per il riciclo/la raccolta.

Tak for at have købt dit nye produkt fra Remington®. Læs venligst denne vejledning omhyggeligt før brug og bevar den godt. Fjern al emballage før brug.

**ADVARSEL: Dette apparat er meget varmt. Det skal holdes uden for børns rækkevidde.**

## VIGTIGE SIKKERHEDSFORANSTALTNINGER

- Apparatet kan anvendes af børn fra 8 år og derover og personer hvis fysiske, sansemæssige eller mentale evner er nedsat, eller personer uden den fornødne erfaring, hvis de er blevet instrueret/har været under opsyn og forstår de forbundne farer. Børn må ikke lege med apparatet. Rengøring og vedligeholdelse må ikke foretages af børn, medmindre de er over 8 år og holdes under opsyn. Apparatet og ledningen skal holdes uden for rækkevidden af børn under 8 år.
- ⊘ Advarsel: Brug ikke dette apparat i nærheden af et badekar, brusebad, håndvask eller andre beholdere med vand.
- Hvis apparatet bruges på et badeværelse, skal dets stik tages ud efter brug, da vand i nærheden af produktet udgør en fare, selv når den er slukket.
- For yderligere beskyttelse anbefales det at installere en fejlstrømsafbryder (RCD) med en mærkeudløsestrøm på højst 30mA. Spørg en elektriker til råds.
- Forbrændingsfare. Enheden skal holdes uden for børns rækkevidde, særligt under brug og afkøling.
- Stil altid enheden med den tilhørende holder, hvis nogen, på en varmeresistent, stabil og plan overflade.
- Efterlad aldrig enheden uden opsyn, når den er sluttet til stikkontakten.
- Hvis strømledningen til denne enhed beskadiges, skal du straks stoppe med at bruge den og aflevere apparatet til nærmeste autoriserede Remington® servicecenter for at få det udskiftet eller repareret.
- Lad ingen af apparatets dele komme i kontakt med ansigt, nakke eller hovedbund.
- Hold strømstik og ledning væk fra varme overflader.
- Brug ikke andet tilbehør eller dele end det, som leveres af os.
- Undgå at vride eller bøje ledningen og vikl den ikke om produktet.
- Efterse jævnligt ledningen for tegn på beskadigelse.
- Dette apparat er ikke til kommerciel brug eller brug i salon.

## DELE

- |  |                          |
|--|--------------------------|
| 1. 110 mm plader med keramisk belægning  | 8. Drejbar ledning       |
| 2. Display                               | Knapper:                 |
| 3. Skubbe pladelåse                      | ⊘ Tænd-/slukknop         |
| 4. Glidedæksler                          | +/- Temperaturfunktioner |
| 5. Dækselgreb                            | Tilbehør (ikke vist):    |
| 6. 32 mm cylinder med keramisk belægning | • Styling-handske        |
| 7. 'Cool Tip'                            | • Etui                   |

## PRODUKTFUNKTIONER

- Hurtig opvarmning – klar til brug på 20 sekunder.
- Automatisk sikkerhedsafbryder – Denne enhed vil slukke automatisk efter 60 minutter, hvis der ikke trykkes på nogen knapper, eller hvis den efterlades tændt.
- Multivoltage: Kan bruges både i hjem- og udland. Ved brug af 120V kan tidsangivelser og temperatur variere.

## VALG AF STYLINGFUNKTION

- Før du sætter stylerens stik i stikkontakten og tænder den, skal du følge trinnene nedenfor og sætte glidedækslerne på igen, før du vælger stylingfunktion.

DK

### Glatfunktion

1. Åbn pladerne, hvis de er låst, ved at skubbe pladelåsen til oplåst position.
  2. Skub dækslerne, så begge er placeret over cylinderen (Fig. A). Når de er placeret korrekt, vil de klikke på plads og bør ikke kunne bevæge sig.
- IMed glatfunktionen, er det kun pladerne, som bliver varme.

### Krøllefunktion

1. Luk og lås pladerne samme ved at skubbe pladelåsen til låst position .
  2. Skub dækslerne, så de begge er placeret over håndtaget (Fig. B). Når de er placeret korrekt, vil de klikke på plads og bør ikke kunne bevæge sig.
- På krøllefunktionen er det kun cylinderen, som bliver varm.

 **FORSIGTIG!** Glidedækslerne kan blive varme under brug af glatfunktionen, så hvis du vil bruge styleren på begge funktioner (glat- og krøllefunktion) i samme stylingssession, skal du slukke styleren og lade den køle af i 2-3 minutter, før du sætter dækslerne på. Håndter kun dækslerne ved at holde på området med dækselgrebene.

## INSTRUKTIONER FOR BRUG

1. Vælg den ønskede stylingfunktion: se Valg af stylingfunktion.
2. Sæt stylerens stik i stikkontakten.
3. Tryk på -knappen for at tænde.
4. På displayet kan du se aktiveret funktion og valgt temperatur.
  - STRAIGHT Glatfunktion med varme plader.
  - CURL Krøllefunktion med varm cylinder.
5. Vælg en temperatur, der passer til dit hår på +/- knappen på siden af produktet. Start styleren på en af de lave temperaturer først.
6. Når styleren er klar til brug, og den indstillede temperatur er nået, stopper displayet med at blinke.

### Anbefalede temperaturer

#### Glatfunktion

Temperatur	Hårtype
150-170°C	Tyndt/fint, skadet eller afbleget hår
190°C	Normalt, sundt hår
210-230°C	Tykt hår, meget krøllet hår, der er vanskeligt at style

## Krøllefunktion

Temperatur	Hårtype
150-170°C	Tyndt/fint, skadet eller afbleget hår
190°C	Normalt, sundt hår
210°C	Tykt hår, meget krøllet hår, der er vanskeligt at style

**Forsigtig:** De varmeste temperaturer bør kun anvendes af personer med stor erfaring inden for styling.

## STYLINGTIPS

- Før brug skal håret være rent, tørt og uden sammenfiltringer.
- For ekstra beskyttelse benyttes der en hårbeskytter i sprayform.
- Hårspray indeholder brændbart materiale –brug ikke mens du benytter dette produkt.
- Inddel håret i sektioner forud for styling. Styl de nederste lag først, og arbejd dig opad mod din skilning.
- Lad krøllerne køle af før yderligere styling og børstning, så krøllerne holder længere.

### Glatfunktion - glat håret

- Vælg glatfunktion: se Valg af stylingfunktion. Her er det kun pladerne, som bliver varme.
1. Tag en 3-5 cm hårsektion, og læg den imellem pladerne tæt på rødderne.
  2. Luk pladerne, og lad enheden glide hele vejen ned ad hårsektionen til spidserne uden at stoppe (Fig. C).
- TIP: Du kan eventuelt holde på enden af pladerne, så de klemmes mere sammen.
3. Gentag dette i hele håret.

### Krøllefunktion - krøl håret

- Vælg krøllefunktion: se Valg af stylingfunktion. Her er det kun cylinderen, som bliver varm.
  - Brug stylinghandsken for at undgå forbrænding.
1. Hold håndtaget med den kolde ende vendt nedad, og rul en 3-5 cm hårsektion omkring cylinderen (Fig. D).
  2. Vent i 10-20 sekunder, mens krøllen formes.
  3. Rul håret af, og frigør krøllen.
  4. Gentag dette i hele håret, indtil du har en passende mængde krøller.

### Glatfunktion - krøl håret

- Vælg glatfunktion: se Valg af stylingfunktion. Her er det kun pladerne, som bliver varme.
1. Tag en 3-5 cm hårsektion, og læg den imellem pladerne tæt på rødderne, og luk pladerne (Fig. E).
  2. Hold enderne klemt sammen, og drej styleren en halv omgang (180 °), og hold den i denne position. Du kan dreje styleren indad eller udad, afhængig af om du vil have indadvendte eller udadvendte krøller (Fig. F).
  3. Lad styleren glide meget langsomt ned ad håret uden at stoppe, indtil håret er frigjort (Fig. G).
  4. Gentag dette i hele håret, indtil du har en passende mængde krøller.

## OPBEVARING, RENGØRING OG VEDLIGEHOLDELSE

### Lad apparatet køle af, inden du rengør og lægger det væk.

- Sluk enheden efter brug ved at trykke på og holde  $\odot$ -knappen neden i to sekunder, og tag stikket ud.
- Tør alle overflader af med en fugtig klud.
- Undgå at bruge skrappe eller slibende rengørings- eller opløsningsmidler.

Lås enheden ved at skubbe pladelåsen til låst position .

Lås enheden op ved at skubbe pladelåsen til oplåst position.

BEMÆRK: På glatfunktion må enheden ikke opvarmes i låst position.

## GENBRUG

DK

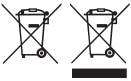

For at undgå miljø- og sundhedsmæssige problemer forårsaget af farlige stoffer, må apparater og genopladelige og ikke-genopladelige batterier, der er mærket med et af disse symboler, ikke kasseres sammen med almindeligt husholdningsaffald. Udtjente elektriske og elektroniske produkter samt genopladelige og ikke-genopladelige batterier fra produkterne skal afleveres på en godkendt genbrugsplads eller indsamlingssted.

Tack för att du köpt en ny Remington®-produkt. Läs följande bruksanvisningar noggrant före användning och förvara dem på säker plats. Ta bort allt förpackningsmaterial före användning.  
**WARNING: Denna apparat är varm. Förvaras utom räckhåll för barn.**

## VIKTIGA SÄKERHETSANVISNINGAR

- Denna apparat kan användas av barn över åtta år, och personer med nedsatt fysisk, sensorisk eller psykisk förmåga och med bristande erfarenhet och kunskaper får bara använda denna apparat under övervakning och handledning och om de förstår vilka risker det kan innebära. Barn ska inte använda apparaten som leksak. Rengöring och underhåll av apparaten ska inte överlåtas till barn såvida de inte är över åtta år och det sker under övervakning. Håll apparat och nätkabel borta från barn under åtta år.
- ⊘ **Varning** – Använd inte denna apparat nära badkar, dusch, handfat eller andra behållare för vatten.
- Dra ur nätsladden från vägguttaget efter användning i badrummet eftersom närheten till vatten utgör en riskfaktor även när den är avstängd.
- För ytterligare skydd är det önskvärt att man installerar en jordfelsbrytare med en märkutlösingsström som inte överstiger 30 mA. Rådfråga en elektriker.
- Risk för brännskador. Håll apparaten utom räckhåll för småbarn, speciellt under användning och när den svalnar.
- Placera alltid apparaten med dess ställ, om sådant finns, på ett värmetåligt, stabilt och platt underlag.
- Lämna aldrig apparaten utan uppsikt när den är ansluten till elnätet.
- Om apparatens nätsladd är skadad ska man omedelbart avbryta användningen och apparaten ska lämnas tillbaka till närmaste serviceavdelning för Remington® för reparation eller byte till en annan apparat eftersom en skadad nätsladd innebär en riskfaktor.
- Låt inte någon del av apparaten vidröra ansiktet, nacken eller hårbotten.
- Låt inte stickkontakt och nätsladd komma i kontakt med varma ytor.
- Använd inga andra tillbehör än de som medföljer.
- Använd inte apparaten om den är skadad eller fungerar dåligt.
- Undvik att vrida och snurra på sladden.
- Snurra inte nätsladden runt apparaten. Kontrollera regelbundet att nätsladden inte är skadad.
- **FÖRSIKTIGT:** Ta alltid ur produkten från förvaringspåsen före uppvärmning och låt produkten svalna helt innan den läggs tillbaka.
- Denna apparat är inte avsedd för kommersiellt bruk eller för salonger.



## DELAR

- |  |  |
|--|--|
| <ol style="list-style-type: none"> <li>1. Keramikbelagda plattor på 110 mm</li> <li>2. Display</li> <li>3. Plattläset</li> <li>4. Skjutlock</li> <li>5. Lockgrepp</li> <li>6. Keramikbelaga kolv på 32 mm</li> <li>7. Sval ände</li> </ol> | <ol style="list-style-type: none"> <li>8. Vridbart sladdfäste</li> </ol> <p>Kontroller:</p> <ul style="list-style-type: none"> <li>☺ Strömbrytare</li> <li>+/- Temperaturfunktioner</li> </ul> <p>Accessoarer (visas ej):</p> <ul style="list-style-type: none"> <li>• Stylinghandske</li> <li>• Förvaringspåse</li> </ul> |
|--|--|

## PRODUKTEGENSKAPER

- Snabb uppvärmning – klar på 20 sekunder.
- Automatisk säkerhetsavstängning. Apparaten stänger av sig själv om ingen knapp har tryckts in eller om den lämnas påslagen i en timma (60 minuter).
- Multispänning: för hemmabruk eller utomlands. Vid 120 V kan tider och temperaturer variera.

SE

## VÄLJ STYLINGLÄGE

- Innan du kopplar i och sätter på din styler ska du följa stegen nedan och återpositionera skjutlocken för att välja önskat stylingläge.

### Plattläge

1. Lås upp plattorna vid behov genom att flytta plattläset till den upplåsta positionen.
  2. Skjut locken så att de båda är positionerade över kolven (Fig. A). När de är i rätt position klickar de på plats och flyttas inte.
- I plattläge värms endast plattorna upp.

### Lockläge

1. Stäng plattorna och lås dem genom att sätta plattläset i låst position .
  2. Skjut locken så att de båda är positionerade över handtaget (Fig. B). När de är i rätt position klickar de på plats och flyttas inte.
- I lockläge värms bara kolven upp.

 **WARNING:** Skjutlocken kan bli heta i Plattläge. Om du planerar att använda din styler i båda lägen (Platt och Lock) vid samma tillfälle ska du stänga av din styler och låta den svalna i 2-3 minuter innan du sätter tillbaka locken. Hantera locken i området för lockgrepp.

## BRUKSANVISNING

1. Välj önskat stylingläge - se Välja stylingläge.
2. Sätt i stylerns kontakt i vägguttaget.
3. Tryck på ☺-knappen för att sätta på apparaten.
4. Displayen anger aktiverat läge och vald temperatur:
  - STRAIGHT Plattläge med uppvärmda plattor.
  - CURL Lockläge med uppvärmd kolv.
5. Välj lämplig temperatur för ditt hår med hjälp av kontrollknappen på apparatens sida. Börja styla med lägre temperaturer först.
6. När stylern är klar att använda och vald temperatur har uppnåtts slutar displayen att blinka.

## Rekommenderade temperaturer

### Plattläge

Temperatur	Hårtyper
150-170°C	Tunt/fint, skadat eller blekt hår
190°C	Normalt, friskt hår
210-230°C	Tjockt, mycket lockigt hår som är svårt att styla

### Lockläge

Temperatur	Hårtyper
150-170°C	Tunt/fint, skadat eller blekt hår
190°C	Normalt, friskt hår
210°C	Tjockt, mycket lockigt hår som är svårt att styla

**Var försiktig:** De varmaste temperaturinställningarna bör endast användas av vana stylister.

## STYLINGTIPS

- Håret ska vara rent, torrt och genomkammat före användning.
- En värmeskyddande spray kan användas för extra skydd.
- Hårspray innehåller brandfarliga ämnen – får ej användas samtidigt med plattången.
- Dela upp håret före stylingen. Styla de undre hårlagren först och arbeta dig uppåt mot benen.
- Låt håret svalna innan du fortsätter styla eller borsta - då håller lockarna längre.

### Plattläge - att platta håret

- Välj plattläge - se Välja stylingläge. Detta värmer endast plattorna.
1. Ta en 3-5 cm tjock hårslinga och placera den mellan plattorna, nära rötterna.
  2. Stäng plattorna och för dem stadigt längs hela hårslingan utan att stanna (Fig. C).
- TIPS: Du kan greppa ändarna på plattorna för extra tryck vid behov.
3. Upprepa runt hela huvudet.

### Lockläge - att locka håret

- Välj lockläge - se Välja stylingläge. Detta värmer endast kolven.
  - Använd stylinghandsken för att undvika brännskador
1. Håll i handtagen med den svala spetsen nedåt och vira en 3-5 cm tjock hårslinga runt kolven (Fig. D).
  2. Vänta i 10-20 sekunder tills locken formats.
  3. Vira loss håret och släpp loss locken.
  4. Upprepa runt hela huvudet för att forma önskad mängd lockar.

### Plattläge - att locka håret

- Välj plattläge - se Välja stylingläge. Detta värmer endast plattorna.
1. Ta en 3-5 cm tjock hårslinga och placera den mellan plattorna, nära rötterna. Stäng plattorna (Fig. E).
  2. Håll ihop ändarna och vrid stylern ett halvt varv (180°) och håll den sedan i denna position. Du kan vrida stylern inåt eller utåt beroende på om du vill locka håret inåt eller utåt (Fig. F).

3. För stylern längs håret mycket långsamt utan att stanna tills plattorna släpper håret (Fig. G).
4. Upprepa runt hela huvudet för att forma önskad mängd lockar.

---

## FÖRVARING, RENGÖRING OCH UNDERHÅLL

---

### Låt apparaten svalna före rengöring och förvaring.

- Efter användning ska man trycka och hålla inne av/på-☐ knappen i två sekunder för att stänga av apparaten. Dra sedan ur kontakten ur vägguttaget.
- Torka av alla ytor med en fuktig trasa.
- Använd inte starka eller slipande rengöringsmedel eller lösningar.

Plattorna kan fällas ihop för enklare förvaring.

Flytta plattlåset till den låsta positionen för att låsa .

Flytta tillbaka plattlåset till upplåst läge för att låsa upp.

OBS: Värm inte apparaten i låst position i Plattläget.

SE

---

## ÅTERVINNING

---

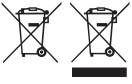

För att undvika miljö- och hälsoproblem pga. farliga ämnen får man inte kassera apparater eller laddningsbara och icke-laddningsbara batterier märkta med någon av dessa symboler i osorterat kommunalt avfall. Elektriska och elektroniska produkter och, där tillämpligt, laddningsbara och icke-laddningsbara batterier ska alltid kasseras vid en lämplig, officiell återvinnings-/uppsamlingsstation.

Takk for at du kjøper et nytt Remington®-produkt. Vennligst les denne bruksanvisningen godt og legg den på et trygt sted. Fjern all emballasje før bruk.

## VIKTIG SIKKERHETSTILTAK

- Dette apparatet kan brukes av barn fra åtte år og oppover og av personer med reduserte fysiske, sensoriske eller mentale evner eller mangel på erfaring og kunnskap, dersom de har blitt veiledet/instruert og forstår farene som er involvert. Barn skal ikke leke med apparatet. Rengjøring og vedlikehold skal ikke utføres av barn, med mindre de er eldre enn åtte år og under tilsyn. Oppbevar apparatet og ledningen utilgjengelig for barn under åtte år.
- ⊘ Ikke bruk dette apparatet i nærheten av badekar, dusjer, håndvasker eller andre vannbeholdere.
- Når apparatet brukes på et bad, må man trekke ut støpselet etter bruk, siden vannet i nærheten innebærer en risiko, selv om apparatet er skrudd av.
- For ytterligere beskyttelse anbefales det å installere en jordfeilbryter som regulerer at lekkasjestrømmen ikke overstiger 30 mA i den elektriske strømforsyningen til badet.
- Fare for forbrenning. Hold apparatet utenfor barns rekkevidde, spesielt under bruk og mens det avkjøles.
- La aldri apparatet være ubevoktet når det er tilkoblet strømforsyning.
- Plasser alltid apparatet med det tilhørende stativet, hvis det har et slikt, på en varmebestandig, stabil flat overflate.
- Hvis strømledningen til denne enheten blir skadet, må du slutte å bruke den med én gang og returnere apparatet til den nærmeste autoriserte serviceforhandleren for Remington® for reparasjon eller for å bytte produktet for å unngå risiko.
- Ikke la noen deler av apparatet berøre fjes, nakke eller hodebunn.
- Hold støpselet og ledningen borte fra varme overflater.
- Ikke bruk annet tilbehør enn det som leveres av oss.
- Ikke bruk apparatet hvis det er skadet eller dersom det ikke fungerer riktig.
- Ikke vri eller lag knute på ledningen, eller vikle den rundt apparatet. Sjekk ledningen jevnlig for tegn til skade.
- FORSIKTIG: Ta alltid produktet ut av oppbevaringsposen før oppvarming og la produktet avkjøles helt før det returneres.
- Dette apparatet er ikke beregnet for forretningsmessig bruk eller i salonger.

---

## RESIRKULERING

---

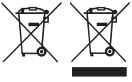

For å unngå miljø- og helseproblemer på grunn av farlige stoffer, må apparater og oppladbare og ikke-oppladbare batterier markert med en av disse symbolene ikke kastes i usortert offentlig avfall. Kast alltid elektriske og elektroniske produkter og, hvis relevant, oppladbare og ikke-oppladbare batterier, på et egnet retursted for offentlig resirkulering/innsamling.

Kiitos, että valitsit tämän uuden Remington®-tuotteen. Lue ohjeet huolellisesti ja pidä ne tallessa. Poista kaikki pakkausmateriaali ennen käyttöä.

**VAROITUS: Tämä laite on kuuma. Pidettävä aina poissa lasten ulottuvilta.**

## TÄRKEITÄ TURVALLISUUSOHJEITA

- Lapset joiden ikä on 8 vuotta tai yli ja henkilöt, joilla on rajoitettu fyysinen, aistinvarainen, henkinen ominaisuus tai kokemuksen ja tiedon puute saavat käyttää tätä laitetta ainoastaan, jos heitä valvotaan tai heitä on opastettu laitteen turvalliseen käyttöön ja he ymmärtävät laitteen käytössä esiintyvät vaarat. Lapset eivät saa leikkiä laitteella. Lapset eivät saa suorittaa puhdistamista ja käyttäjän huoltotoimenpiteitä ilman valvontaa.
-  **Varoitus:** Älä käytä tätä laitetta kylpyammeen, suihkun, pesualtaan tai muun vettä sisältävän säiliön lähellä.
- Irrota laite pistorasiasta käytön jälkeen, jos laitetta käytetään kylpyhuoneessa, sillä veden läheisyys aiheuttaa vaaran, vaikka olisi pois päältä.
- Turvallisuuden vuoksi suosittelemme asentamaan vikavirtasuojakytkimen (RCD), jonka luokiteltu laukaisuvirta ei saa ylittää arvoa 30 mA. Pyydä sähköasentajalta neuvoja.
- Palovammojen vaara. Pidä laite poissa pienten lasten ulottuvilta, etenkin käytön ja jäähtymisen aikana.
- Aseta laite aina telineessä, jos käytettävissä, lämpöä kestäväälle, vakaalle ja tasaiselle pinnalle.
- Älä koskaan jätä laitetta ilman valvontaa, kun se on yhdistetty virtalähteeseen.
- Jos laitteen virtajohto vaurioituu, keskeytä käyttö välittömästi ja palauta laite lähimpään valtuutettuun Remington®-huolto liikkeeseen korjattavaksi tai vaihdettavaksi vaaran välttämiseksi.
- Vältä koskettamasta laitteella kasvoja, kaulaa tai päänahkaa.
- Pidä pistoke ja virtajohto etäällä kuumista pinnoista.
- Älä käytä muita kuin suosittelemiamme lisäosia.
- Älä väännä tai taivuta johtoa, äläkä kierrä sitä laitteen ympärille.
- Älä käytä laitetta, jos se on vaurioitunut tai siinä on toimintahäiriöitä.
- Älä väännä tai taivuta johtoa, äläkä kierrä sitä laitteen ympärille. Tarkista johto säännöllisesti vaurioiden varalta.
- VAROITUS:** Poista laite säilytuspussista aina ennen käyttöönottoa, ja anna sen jäähtyä täysin käyttämisen jälkeen ennen kuin pakkaat sitä takaisin säilytuspussiin.
- Laitetta ei ole tarkoitettu ammattikäyttöön.

## OSAT

- 110 mm levyt, jossa on keraaminen pinnoite
- Näyttö
- Levylukko
- Liukukannet
- Kansikahva
- 32 mm sauva, jossa on keraaminen pinnoite
- Kylmä kärki
- Pyörivä johto  
Säätimet:  
⏻ Virtakytkin  
+/- Lämpötilatoiminnot  
Lisäosat (eivät näy kuvassa):
  - Suojahansikas muotoiluun
  - Säilytuspussi

## TUOTTEEN OMINAISUUDET

- Nopea kuumennus, valmis 20 sekunnissa.
- Automaattinen turvakatkaisu – laite sammuu automaattisesti, jos mitään painiketta ei paineta tai laitetta ei käytetä tuntiin.
- Monijännite: voidaan käyttää kotimaassa tai ulkomailla. Käytettäessä 120 V jännitteellä kuumennusajat ja lämpötilat saattavat vaihdella.

## MUOTOILUTILAN VALITSEMINEN

FI

- Ennen kuin kytket muotoilijan verkkovirtaan ja käynnistät sen, noudata alla olevia ohjeita ja aseta liukukannet uudelleen haluamasi muotoilutilan valitsemiseksi.

### Suoristustila

- Tarvittaessa levyjen lukitus avataan siirtämällä levylukko avattuun asentoon.
  - Liuta kannet niin, että ne ovat molemmat sauvan päällä (kuva A). Kun ne on asetettu oikein, ne napsahtavat paikalleen, eivätkä ne liiku.
- Suoristustilassa vain levyt lämpenevät.

### Kiharrustila

- Sulje ja lukitse levyt yhteen siirtämällä levylukko lukittuun asentoon .
  - Liuta kannet niin, että ne ovat molemmat kahvan päällä (kuva B). Kun ne on asetettu oikein, ne napsahtavat paikalleen, eivätkä ne liiku.
- Kiharrustilassa vain sauva lämpenee.

 **HUOMIO:** Liukukannet voivat kuumentua suoristustilassa, joten jos aiot käyttää muotoilulaitetta molemmissa tiloissa (suoristus ja kiharrus) samalla kertaa, sammuta muotoilulaite ja anna sen jäähtyä 2–3 minuuttia ennen kuin asetat kannet uudelleen paikalleen. Käsittele kansia kansikahvojen alueella.

## KÄYTTÖOHJEET

- Valitse haluamasi muotoilutila – katso Muotoilutilan valitseminen.
- Yhdistä muotoilulaite verkkovirtaan.
- Kytke päälle painamalla ⏻-painiketta.
- Näytössä näkyy aktivoitu tila ja valittu lämpötila:
  - STRAIGHT Suoristustila lämmitetyillä levyillä.
  - CURL Kiharrustila lämmitetyillä sauvalla.
- Valitse hiuksillesi sopiva lämpötila tuotteen sivussa olevalla säätöpainikkeella +/- Aloita muotoilu ensin matalammilla lämpötiloilla.

6. Kun muotoilulaite on käyttövalmis ja valittu lämpötila on saavutettu, näyttö lakkaa vilkkumasta.

## Suosittelut lämpötilat

### Suoristustila

Lämpötila	Hiustyypit
150-170°C	Ohuet/hienot, vaurioituneet tai vaalennetut hiukset
190°C	Normaalit, terveet hiukset
210-230°C	Paksut, erittäin kiharat ja vaikeasti muotoiltavat hiukset

### Kiharrustila

Lämpötila	Hiustyypit
150-170°C	Ohuet/hienot, vaurioituneet tai vaalennetut hiukset
190°C	Normaalit, terveet hiukset
210°C	Paksut, erittäin kiharat ja vaikeasti muotoiltavat hiukset

**Huomio:** Vain kokeneiden muotoilijoiden tulisi käyttää korkeimpia lämpötiloja.

## MUOTOILUVINKKEJÄ

- Varmista ennen käyttöä, että hiuksesi ovat puhtaat, kuivat ja takkuuntumattomat.
- Käytä lämpösuojausihkettä lisäsuojan saamiseksi.
- Hiussuihkeet sisältävät syttyvää materiaalia – älä käytä niitä laitteen käytön aikana.
- Jaottele hiukset osioihin ennen muotoilua. Muotoile alimmat kerrokset ensin ja jatka sitten ylös kohti jakausta.
- Anna hiusten jäähtyä ennen lisämuotoilua ja harjaamista; se pidentää kiharoiden kestoa.

### Suoristustila – hiusten suoristaminen

- Valitse suoristustila – katso Muotoilutilan valitseminen. Tämä lämmittää vain levyt.
1. Ota 3–5 cm:n hiuosio ja aseta se levyjen väliin läheltä tyveä.
  2. Sulje levyt ja liu'uta tasaisesti hiusten läpi niiden koko pituudelta pysähtymättä (kuva C).
  - VIHJE: Voit tarttua levyjen päihin lisäpuristuksen saamiseksi, jos tarpeen.
  3. Toista tämä pään ympäri.

### Kiharrustila – hiusten kihartaminen

- Valitse kiharrustila – katso Muotoilutilan valitseminen. Tämä lämmittää vain sauvan.
  - Käytä muotoiluhansikasta tahattomien palovammojen välttämiseksi
1. Pidä kahvasta viieleen kärjen ollessa alapäin ja kierrä 3–5 cm:n hiuosio sauvan ympärille (kuva D).
  2. Odota noin 10–20 sekuntia, kunnes kihara muodostuu.
  3. Kierrä hiukset auki ja vapauta kihara.
  4. Toista tämä pään ympäri luodaksesi haluamasi määrän kiharoita.

### Suoristustila – hiusten kihartaminen

- Valitse suoristustila – katso Muotoilutilan valitseminen. Tämä lämmittää vain levyt.
1. Ota 3–5 cm:n hiuosio ja aseta se levyjen väliin läheltä tyveä ja sulje levyt (kuva E).



- Pidä kärjet yhdessä ja käännä muotoilijaa puoli kierrosta (180°), pidä sitten tässä asennossa. Voit kääntää muotoilijaa sisäänpäin tai ulospäin riippuen siitä, haluatko sisäänpäin vai ulospäin kääntyviä kiharoita (kuva F).
- Liu'uta muotoilijaa hyvin hitaasti kohti hiusten latvoja pysähtymättä, kunnes hiukset vapautuvat (kuva G).
- Toista tämä pään ympäri luodaksesi haluamasi määrän kiharoita.

## SÄILYTYS, PUHDISTUS JA HOITO

### Anna laitteen jäähtyä ennen puhdistamista tai säilytykseen laittamista.

- Sammuta laite käytön jälkeen pitämällä päällä / pois päältä -painiketta  painettuna kahden sekunnin ajan, irrota laite sitten verkkovirrasta.
- Pyyhi kaikki pinnat kostealla liinalla.
- Älä käytä voimakkaita tai hankaavia puhdistusaineita tai liuottimia.ts.

Levyt voidaan lukita toisiinsa säilytyksen helpottamiseksi.

Lukitse siirtämällä levylukko lukittuun asentoon .

Avaa lukitus siirtämällä levylukko avattuun asentoon.

HUOMIO: Älä kuumenna laitetta lukitussa asennossa, kun olet suoristustilassa.

FI

## KIERRÄTYS



Jotta vältettäisiin vaarallisista aineista ympäristölle ja terveydelle koituvat haitat, näillä symboleilla varustettuja laitteita sekä ladattavia ja kertakäyttöisiä paristoja ei saa hävittää jätteillemattomana sekajätteenä. Hävitä sähkö- ja elektroniikkatuotteet sekä, mikäli sovellettavissa, ladattavat ja kertakäyttöiset paristot asianmukaiseen viralliseen kierrätys-/keräilypisteeseen.

Obrigado por adquirir este novo produto Remington®. Leia o manual de instruções e conserve-o em lugar seguro. Retire todo o material de embalagem antes do uso.

**ADVERTÊNCIA: este aparelho aquece. Mantenha-o afastado do alcance das crianças a todo o momento.**

## MEDIDAS DE PRECAUÇÃO IMPORTANTES

- Este aparelho pode ser utilizado por crianças a partir dos 8 anos inclusive e pessoas com capacidades físicas, sensoriais e mentais reduzidas ou pessoas com falta de experiência e conhecimento desde que instruídas/supervisionadas e que compreendam os riscos envolvidos. As crianças não devem brincar com o aparelho. A limpeza e manutenção do aparelho não deverão ser levadas a cabo por crianças a não ser que tenham mais de 8 anos e sob supervisão. Mantenha o aparelho e o cabo afastados de crianças menores de 8 anos de idade.
- ⊘ Advertência: não utilize o aparelho perto de casas de banho, duches, bacias ou outros recipientes que contêm água.
- Quando o aparelho for usado numa casa de banho, desligue-o da corrente elétrica após a utilização, uma vez que a proximidade da água representa um perigo mesmo quando o aparelho se encontra desligado.
- Para proteção adicional, recomenda-se a instalação de um dispositivo de corte diferencial com uma corrente residual de funcionamento não superior a 30 mA no circuito elétrico que serve a casa de banho. Peça mais informações a um electricista.
- Perigo de queimadura. Mantenha o aparelho fora do alcance das crianças, particularmente durante a utilização e o arrefecimento.
- Coloque sempre o aparelho sobre a base, se fornecida, numa superfície estável, plana e resistente ao calor.
- Nunca deixe o aparelho desacompanhado quando estiver ligado à corrente elétrica.
- Caso o cabo da unidade fornecido fique danificado, cesse imediatamente a sua utilização e entregue-o no representante de assistência técnica Remington® autorizado mais próximo, para reparação ou substituição com vista a evitar riscos.
- Evite o contacto de qualquer parte do aparelho com o rosto, o pescoço ou o couro cabeludo.
- Mantenha a ficha e o cabo de alimentação afastados de superfícies aquecidas.
- Não utilize peças que não recomendadas pela nossa empresa.
- Não torça, dobre ou enrole o cabo à volta do aparelho.
- Não utilize o aparelho se estiver danificado ou defeituoso.
- Não torça, dobre ou enrole o cabo à volta do aparelho. Verifique o cabo regularmente em busca de danos.
- CUIDADO: Retire sempre o aparelho da bolsa/estojo de armazenamento enquanto não estiver quente e deixe-o arrefecer completamente antes de o voltar a guardar.
- Este aparelho não é para utilização comercial ou em cabeleireiros.

## PEÇAS

- |   |   |
|---|---|
| <ol style="list-style-type: none"> <li>1. Placas de 110 mm com revestimento de cerâmica</li> <li>2. Visor</li> <li>3. Fecho da placa</li> <li>4. Capas deslizantes</li> <li>5. Pega da capa</li> <li>6. Cilindro de 32 mm com revestimento de cerâmica</li> </ol> | <ol style="list-style-type: none"> <li>7. Ponta fria</li> <li>8. Cabo giratório</li> </ol> <p>Controlos:</p> <ul style="list-style-type: none"> <li>⏻ Botão on/off</li> <li>+/- Funções de temperatura</li> </ul> <p>Acessórios (não apresentados):</p> <ul style="list-style-type: none"> <li>• Luva de modelação</li> <li>• Bolsa de armazenamento</li> </ul> |
|---|---|

## CARACTERÍSTICAS DO PRODUTO

- Aquecimento rápido: pronto em 20 segundos.
- Desligar automático de segurança: esta unidade desliga-se automaticamente se nenhum botão for premido ou se for deixado ligada após terem decorrido 60 minutos.
- Voltagem múltipla: para utilizar em casa ou em viagem. A 120 V os tempos e as temperaturas podem variar.

## SELECIONAR O MODO DE MODELAÇÃO

PT

- Antes de ligar o seu modelador à corrente e de o colocar em funcionamento, siga os passos abaixo e reposicione as capas deslizantes para selecionar o modo de modelação que pretende.

### Modo de alisamento

1. Se necessário, desbloqueie as placas, movendo o fecho da placa para a posição de desbloqueio.
  2. Deslize as capas de modo a que ambas fiquem posicionadas sobre o cilindro (Fig. A). Quando estiverem corretamente posicionadas no seu lugar, ouvir-se-á um estalido e as capas não devem mover-se.
- No modo de alisamento, apenas as placas aquecerão.

### Modo de caracóis

1. Feche e bloqueie as placas em conjunto, movendo o fecho da placa para a posição de bloqueio .
  2. Deslize as capas de modo a que ambas fiquem posicionadas sobre a pega (Fig. B). Quando estiverem corretamente posicionadas no seu lugar, ouvir-se-á um estalido e as capas não devem mover-se.
- No modo de caracóis, apenas o cilindro aquecerá.

 **CUIDADO:** as capas deslizantes podem aquecer no modo de alisamento. Se planeia utilizar o seu modelador em ambos os modos (Alisamento e Caracóis) na mesma sessão, desligue o modelador e deixe-o arrefecer durante 2–3 minutos antes de reposicionar as capas. Manuseie as capas na área das pegas.

## INSTRUÇÕES DE UTILIZAÇÃO

1. Selecione o modo de modelação requerido — consulte Selecionar o modo de modelação.
2. Ligue a ficha do modelador à fonte de alimentação.
3. Prima o botão  $\odot$  para ligar.
4. O visor indicará o modo ativado e a temperatura selecionada:
  - STRAIGHT Modo de alisamento com placas aquecidas.
  - CURL Modo de caracóis com cilindro aquecido.
5. Selecione a temperatura apropriada para o seu cabelo usando os controlos +/- na parte lateral do produto. Comece primeiro a modelar a temperaturas mais baixas.
6. Quando o modelador estiver pronto a usar e a temperatura selecionada tiver sido atingida, o visor deixará de piscar.

### Temperaturas recomendadas:

#### Modo de alisamento

Temperatura	Tipo de cabelo
150-170°C	Cabelo fino/frágil, danificado ou descolorado
190°C	Cabelo normal, saudável
210-230°C	Cabelo espesso, muito encaracolado e difícil de pentear

#### Modo de caracóis

Temperatura	Tipo de cabelo
150-170°C	Cabelo fino/frágil, danificado ou descolorado
190°C	Cabelo normal, saudável
210°C	Cabelo espesso, muito encaracolado e difícil de pentear

**Cuidado:** só utilizadores experientes deverão optar pelas temperaturas mais quentes.

## DICAS DE MODELAÇÃO

- Antes de usar, certifique-se de que o cabelo está limpo, seco e desembaraçado.
- Para proteção adicional, utilize um spray de proteção de calor.
- Os sprays de cabelo contêm material inflamável, por isso não os utilize ao mesmo tempo que usa o aparelho.
- Separe o cabelo em secções antes de modelar. Modele primeiro as camadas inferiores e depois trabalhe em direção à zona onde faz risco no seu cabelo.
- Deixe o cabelo arrefecer antes de modelar e escovar; isto ajuda a prolongar a duração dos caracóis.

### Modo de alisamento — Alisar o cabelo

- Selecione o modo de alisamento — consulte Selecionar o modo de modelação. Isto irá aquecer apenas as placas.
1. Pegue numa secção de 3–5 cm de cabelo e coloque-a entre as placas perto das raízes.
  2. Feche as placas e deslize-as uniformemente por todo o comprimento do cabelo sem parar (Fig. C).
- DICA: pode agarrar a extremidade das placas para tensão adicional, se necessário.
3. Repita em toda a cabeça.

### Modo de caracóis — Encaracolar o cabelo

- Selecione o modo de caracóis — consulte Selecionar o modo de modelação. Isto irá aquecer apenas o cilindro.
  - Utilize a luva de modelação para evitar queimar-se acidentalmente
1. Segure a pega com a ponta fria virada para baixo e enrole uma secção de 3–5 cm de cabelo à volta do cilindro (Fig. D).
  2. Aguarde cerca de 10–20 segundos para que o caracol se forme.
  3. Desenrole o cabelo e liberte o caracol.
  4. Repita esta operação em volta de toda a cabeça para criar os caracóis que pretender.

### Modo de alisamento — Encaracolar o cabelo

- Pegue numa secção de 3–5 cm de cabelo, coloque-a entre as placas perto das raízes e feche as placas (Fig. E).
1. Pegue numa secção de 3–5 cm de cabelo, coloque-a entre as placas perto das raízes e feche as placas (Fig. E).
  2. Mantenha as pontas juntas, vire o modelador meia volta (180°) e depois mantenha-o nesta posição. Pode virar o modelador para dentro ou para fora, dependendo se quer a ondulação para dentro ou para fora (Fig. F).
  3. Deslize o modelador pelo cabelo muito lentamente, sem parar, até o cabelo ser libertado (Fig. G).
  4. Repita esta operação em volta de toda a cabeça para criar os caracóis que pretender.

PT

## ARMAZENAGEM, LIMPEZA E MANUTENÇÃO

### Aguarde que o aparelho arrefeça antes de o limpar e armazenar.

- Após a utilização, prima longamente o botão ligar/desligar  $\cup$  durante 2 segundos para desligar e, em seguida, retire a ficha da tomada elétrica.
- Limpe todas as superfícies com um pano húmido.
- Não utilize agentes de limpeza agressivos ou abrasivos, nem solventes.

As placas podem ser fechadas juntas para facilitar o armazenamento.

Para bloquear, mova o fecho da placa para a posição de bloqueio .

Para desbloquear, mova o fecho da placa para a posição de desbloqueio.

NOTA: no modo de alisamento, não aqueça o aparelho na posição bloqueada.

## RECICLAGEM



Para evitar problemas ambientais e de saúde devido a substâncias perigosas, os aparelhos e baterias recarregáveis e não recarregáveis com um destes símbolos não deverão ser eliminados com o lixo doméstico normal. Elimine sempre os produtos elétricos e eletrónicos e, quando aplicável, as baterias recarregáveis e não recarregáveis, no ponto de reciclagem/recolha oficial apropriado.

Ďakujeme, že ste si kúpili nový výrobok značky Remington®. Prosíme Vás, aby ste si pozorne prečítali tento návod a odložili ho na bezpečné miesto. Pred použitím odstráňte všetky obaly. **UPOZORNENIE: Tento prístroj je horúci. Uchovávajte ho vždy mimo dosahu detí.**

## DÔLEŽITÉ BEZPEČNOSTNÉ OPATRENIA

- Používanie, čistenie alebo údržba prístroja deťmi staršími ako 8 rokov alebo kýmkoľvek s nedostatočnými vedomosťami, skúsenosťami alebo zníženými fyzickými, zmyslovými alebo mentálnymi schopnosťami by malo prebiehať iba po získaní primeraného poučenia a pod primeraným dozorom zodpovednej dospeléj osoby, aby bola zaistená bezpečnosť a boli brané na vedomie s tým spojené riziká, ktorým je potrebné sa vyhnúť. Deti sa nesmú hrať so spotrebičom. Spotrebič, vrátane kábla, nesmú používať, hrať sa s ním, čistiť alebo udržiavať osoby mladšie ako 8 rokov a mal by byť vždy uložený mimo ich dosah.
- ⚠ Upozornenie : Nepoužívajte tento prístroj v blízkosti vane, sprchy, umývadla alebo iných nádob s vodou.
- Keď je prístroj používaný v kúpeľni, po použití ho odpojte z elektrickej siete, keďže blízkosť vody predstavuje riziko, aj keď je vypnutý.
- Pre dodatočnú ochranu odporúčame inštaláciu zariadenia na zvyškový prevádzkový prúd s menovitou hodnotou neprevyšujúcou 30 mA. Poradte sa s elektrikárom.
- Nebezpečenstvo popálenia. Nenechávajte prístroj v dosahu malých detí, najmä počas používania a kým nevychladne.
- Vždy umiestnite prístroj s podstavcom, ak nejaký má, na tepelne odolný, stabilný a rovný povrch.
- Nikdy nenechávajte prístroj bez dozoru, keď je pripojený k zdroju napätia.
- Ak sa elektrický kábel tohto prístroja poškodí, prestaňte okamžite s jeho používaním a prístroj odovzdajte do najbližšieho servisného strediska Remington® na opravu alebo výmenu, aby ste predišli akémukoľvek riziku.
- Nedovoľte, aby sa akákoľvek časť prístroja dotkla tváre, krku alebo kože na temene hlavy.
- Elektrickú zástrčku a kábel nenechávajte v blízkosti horúcich povrchov.
- Nepoužívajte iné ako nami dodávané nadstavce.
- Prístroj nepoužívajte, ak je poškodený alebo nefunguje správne.
- Kábel nestáčajte ani nekrčte, a neobtáčajte ho okolo prístroja. Kábel pravidelne kontrolujte, či nejaví akékoľvek známky poškodenia.
- POZOR: Prístroj vždy pred jeho zahriatím vyberte z puzdra na skladovanie/ochranného obalu a pred jeho umiestnením späť ho nechajte úplne vychladnúť.
- Tento prístroj nie je určený na komerčné používanie alebo používanie v kaderníctvach.

## ČASTI

- |  |                                   |
|--|-----------------------------------|
| 1. 110 mm platne s keramickým povrchom | 8. Otočný kábel                   |
| 2. Displej                             | Ovládače:                         |
| 3. Zámku platní                        | ⏻ Vypínač ON/---                  |
| 4. Posuvné kryty                       | +/- Funkcie teploty               |
| 5. Úchyt krytu                         | Príslušenstvo (nie je zobrazené): |
| 6. 32 mm valec s keramickým povrchom   | • Ochranná rukavica               |
| 7. Studený koniec                      | • Vrečko na uskladnenie           |

## VLASTNOSTI VÝROBKU

- Rýchle zahriatie – pripravená za 20 sekúnd.
- Automatické bezpečnostné vypnutie – tento prístroj sa samočinne vypne po 60 minútach v prípade, že nestlačíte žiadne tlačidlo alebo ho necháte zapnutý
- Celosvetové napätie: pre použitie doma i v zahraničí. Pri 120 V sa môžu časy a teploty líšiť.

## VÝBER REŽIMU ÚPRAVY VLASOV

- Pred zapojením a zapnutím prístroja postupujte podľa nižšie uvedených krokov a nastavte posuvné kryty tak, aby ste zvolili požadovaný režim úpravy vlasov.

### Režim Straight

1. V prípade potreby odomknite platne posunutím zámky platní do odomknutej polohy.
  2. Posuňte kryty tak, aby boli obidva umiestnené nad valcom (obr. A). Keď sú umiestnené správne, zacvaknú na miesto a nemali by sa hýbať.
- V režime Straight sa zahrievajú iba platne.

### Režim Curl

1. Zatvorte a uzamknite platne dokopy posunutím zámky platní do uzamknutej polohy .
  2. Posuňte kryty tak, aby boli obidva umiestnené nad rukoväťou (obr. B). Keď sú umiestnené správne, zacvaknú na miesto a nemali by sa hýbať.
- V režime Curl sa zahrieva iba valec.

 **POZOR:** Posuvné kryty môžu byť v režime Straight horúce. Ak plánujete používať prístroj v oboch režimoch (Straight a Curl) počas jednej úpravy, vypnite prístroj a pred opätovným nastavením krytov ho nechajte 2 až 3 minúty vychladnúť. S krytmi manipulujte v oblasti ich úchyto.

## NÁVOD NA POUŽÍVANIE

1. Vyberte požadovaný režim úpravy vlasov - pozri Výber režimu úpravy vlasov
2. Zapojte prístroj do elektrickej siete.
3. Prístroj zapnite stlačením tlačidla ⏻.
4. Na displeji sa zobrazí aktivovaný režim a zvolená teplota:
  - STRAIGHT Režim Straight s vyhrievanými platňami.
  - CURL Režim Curl s vyhrievaným valcom.
5. Vhodnú teplotu pre váš typ vlasov zvolte pomocou ovládačov +/- na bočnej strane výrobku. S úpravou vlasov začnite najskôr pri nižších teplotách.
6. Keď je prístroj pripravený na použitie a bola dosiahnutá zvolená teplota, displej prestane blikať.

**Odporúčané teploty:****Režim Straight**

Teplota	Typ vlasov
150-170°C	Riedke/jemné, poškodené alebo odfarbené vlasy
190°C	Normálne, zdravé vlasy
210-230°C	Husté, veľmi kučeravé a nepoddajné vlasy

**Režim Curl**

Teplota	Typ vlasov
150-170°C	Riedke/jemné, poškodené alebo odfarbené vlasy
190°C	Normálne, zdravé vlasy
210°C	Husté, veľmi kučeravé a nepoddajné vlasy

**Pozor:** Nastavenia na najvyššiu teplotu by mali používať len skúsení spotrebitelia.

**TIPY NA ÚPRAVU VLASOV**

- Pred použitím musia byť vlasy čisté, suché a rozčesané.
- Pre ochranu navyše použite sprej na ochranu pred teplom.
- Vlasové spreje obsahujú horľavé materiály – počas používania prístroja ich nepoužívajte.
- Pred úpravou vlasy rozdeľte. Najskôr upravujte nižšie vrstvy a postupujte smerom nahor k cestičke.
- Pred ďalšou úpravou a česáním nechajte vlasy vychladnúť, čím predĺžite životnosť kučier.

**Režim Straight - Žehlenie vlasov**

- Zvoľte režim Straight - pozri Výber režimu úpravy vlasov. Zahrejú sa iba platne.
- 1. Vezmite 3 - 5 cm široký prameň vlasov a vložte ho v blízkosti korieňkov medzi platne.
- 2. Zatvorte platne a rovnomerne prechádzajte pozdĺž celej dĺžky vlasov smerom nadol bez zastavenia (obr. C).
- TIP: V prípade potreby môžete pre väčšie napnutie uchopiť konce platní.
- 3. Tento postup opakujte okolo celej hlavy.

**Režim Curl - Kulmovanie vlasov**

- Zvoľte režim Curl - pozri Výber režimu úpravy vlasov. Zahreje sa iba valec.
- Používajte stylingové rukavice, aby ste sa vyhli náhodnému popáleniu.
- 1. Držte rukoväť studenou špičkou smerom nadol a obtočte 3 - 5 cm široký prameň vlasov okolo valca (obr. D).
- 2. Počkajte asi 10 - 20 sekúnd, kým sa nevytvorí kučera.
- 3. Odviňte vlasy a uvoľnite kučeru.
- 4. Postup opakujte okolo hlavy, aby ste vytvorili požadované množstvo kučier.

**Režim Straight - Kulmovanie vlasov**

- Zvoľte režim Straight - pozri Výber režimu úpravy vlasov. Zahrejú sa iba platne.
- 1. Vezmite 3 - 5 cm široký prameň vlasov, vložte ho v blízkosti korieňkov medzi platne a platne zavrite (obr. E).



2. Držte konce spolu, otočte prístrojom o pol otáčky (180°) a potom ho podržte v tejto polohe. Prístroj môžete otočiť smerom dnu alebo von v závislosti od požadovaného smeru kučier (obr. F).
3. Veľmi pomaly a bez zastavenia posúvajte prístroj pozdĺž vlasov smerom nadol, kým sa vlasy neuvoľnia (obr. G).
4. Postup opakujte okolo hlavy, aby ste vytvorili požadované množstvo kučier.

## SKLADOVANIE, ČISTENIE A ÚDRŽBA

### Pred čistením a uskladnením nechajte prístroj vychladnúť.

- Po použití vypnite prístroj stlačením a podržaním tlačidla on/off  na dve sekundy a odpojte ho z elektrickej siete.
- Všetky povrchy utrite vlhkou utierkou.
- Nepoužívajte drsné alebo abrazívne čistiace prostriedky alebo rozpúšťadlá.

Plochy sa môžu pre ľahšie skladovanie k sebe zacvaknúť.

Na uzamknutie posuňte zámku platní do uzamknutej polohy .

Na odomknutie posuňte zámku platní do odomknutej polohy.

POZNÁMKA: Keď je prístroj v režime Straight, nezahrievajte ho v uzamknutej polohe.

## RECYKLÁCIA



Aby nedochádzalo k ohrozeniu zdravia a životného prostredia vplyvom nebezpečných látok, prístroje a nabíjacie a nenabíjacie batérie označené niektorým z týchto symbolov nesmú byť likvidované s netriedeným komunálnym odpadom. výrobky a prípadne nabíjacie a nenabíjacie batérie vždy odovzdajte na príslušnom oficiálnom mieste pre recykláciu / zber.

Děkujeme, že jste si zakoupili nový výrobek značky Remington®. Přečtěte si prosím pozorně návod a uložte ho na bezpečné místo. Před použitím odstraňte veškeré obaly.

**UPOZORNĚNÍ: Tento přístroj je horký. Vždy uchovávejte mimo dosah dětí.**

## DŮLEŽITÁ BEZPEČNOSTNÍ OPATŘENÍ

- Tento přístroj mohou používat děti ve věku od 8 let a osoby se sníženými fyzickými, sensorickými či mentálními schopnostmi nebo osoby, které výrobek nikdy nepoužívaly nebo jej neznají, pokud tak činí pod dozorem/byly poučeny a rozumí souvisejícím rizikům. S přístrojem si nesmějí hrát děti. Děti nesmějí provádět čištění a běžnou údržbu, pokud nedosáhly věku alespoň 8 let a nejsou-li pod dozorem. Přístroj i kabel uchovávejte mimo dosah dětí mladších 8 let.
- ⊘ Upozornění: Tento přístroj nepoužívejte v blízkosti van, sprch, umyvadel či jiných nádob obsahujících vodu.
- Pokud přístroj používáte v koupelně, po použití ho vypojte ze sítě. Blízkost vody totiž představuje nebezpečí, i když je vypnutý.
- Pro dodatečnou ochranu se doporučuje instalace proudového chrániče RCD s vybavovacím reziduálním proudem nepřekračujícím 30mA. Požádejte o radu elektrikáře.
- Riziko popálení. Uchovávejte spotřebič mimo dosah malých dětí, zejména při používání a chlazení.
- Spotřebič vždy uložte na jeho stojan (je-li k dispozici) na horku vzdorný, stabilní rovný povrch.
- Když je spotřebič zapojený do elektřiny, nenechávejte ho nikdy bez dozoru.
- Pokud je přírodní šňůra tohoto přístroje poškozená, okamžitě přestaňte přístroj používat a předejte ho nejbližšímu autorizovanému servisu značky Remington®, aby vám přístroj opravili či vyměnili za jiný. Vyvarujete se tak možnému nebezpečí.
- Nedovolte, aby se jakákoliv část zařízení dotkla obličej, krku nebo hlavy.
- Napájecí šňůru a zástrčku chraňte před stykem s horkými povrchy.
- Nepoužívejte jiné nástavce než ty, které vám dodáme my.
- Přístroj nepoužívejte, pokud je poškozen či pokud nefunguje správně.
- Dávejte pozor, aby se kabel nezkroutil či nezauzloval a neomotávejte ho kolem strojku šňůru pravidelně kontrolujte, zda nejeví známky poškození.
- Tento přístroj není určen pro komerční nebo salónní použití.

## ČÁSTI

- |   |                                 |
|---|---------------------------------|
| 1. 110mm destičky s keramickým povrchem | 8. Otočná šňůra                 |
| 2. Displej                              | Ovládání:                       |
| 3. Zámek destiček                       | ⏻ Tlačítko On/Off               |
| 4. Posuvné kryty                        | +/- Teplotní funkce             |
| 5. Úchop krytu                          | Příslušenství (není zobrazeno): |
| 6. 32mm nástavec s keramickým povrchem  | • Ochranná rukavice             |
| 7. Studená špička                       | • Pouzdro                       |

## VLASTNOSTI PRODUKTU

- Rychlé zahřátí – připravena během 20 vteřin.
- Automatické bezpečnostní vypnutí – Tato jednotka se sama vypne poté, co nedojde ke stisknutí žádného tlačítka nebo pokud ji nepoužíváte po dobu 60 minut.
- Celosvětové napětí: pro doma i zahraničí. Při 120V se mohou doba a teploty lišit.

## VOLBA REŽIMU STYLINGU

- Před zapojením do sítě a zapnutím styleru postupujte podle níže uvedených kroků a posuvné kryty posuňte tak, abyste mohli zvolit požadovaný režim stylingu.

### Režim rovných vlasů

1. V případě potřeby odemkněte destičky posunutím zámku destiček do odemčené polohy.
2. Kryty nasuňte tak, aby byly správně umístěny na nastavci (Obr. A). Že jsou oba kryty správně umístěné, poznáte podle toho, že zacvaknou na místo a už se samovolně neposouvají.
- V režimu rovných vlasů se budou zahřívat pouze destičky.

### Režim vlnitých vlasů

1. Destičky sevrete a zajistěte je k sobě posunutím zámku destiček do uzamčené polohy .
2. Kryty nasuňte tak, aby byly správně umístěny na rukojeti (Obr. B). Že jsou oba kryty správně umístěné, poznáte podle toho, že zacvaknou na místo a už se samovolně neposouvají.
- V režimu vlnitých vlasů se zahřívá pouze nastavec.

**⚠ UPOZORNĚNÍ:** Posuvné kryty se mohou v režimu rovných vlasů výrazně zahřívat, pokud se styler rozhodnete používat během jedné úpravy v obou režimech (rovných i vlnitých vlasů). Styler vypněte a nechte jej 2–3 minuty vychladnout, než kryty posunete. S kryty manipulujte jen v oblasti úchopů krytů.



## INSTRUKCE PRO POUŽITÍ

1. Zvolte požadovaný režim stylingu – viz Výběr režimu stylingu.
2. Zapojte styler do elektrické sítě.
3. Stisknutím tlačítka  styler zapněte.
4. Na displeji se zobrazí aktivovaný režim a zvolená teplota:
  - STRAIGHT: režim rovných vlasů se zahřátými destičkami
  - CURL: režim vlnitých vlasů se zahřátým nastavcem
5. Pomocí ovládacího tlačítka +/- na boku výrobku zvolte teplotu vhodnou pro vaše vlasy. Nejprve se stylingem začněte na nižších teplotách.
6. Jakmile je styler připraven k použití a bylo dosaženo zvolené teploty, displej přestane blikat.

### Doporučené teploty

#### Režim rovných vlasů

Teplota	Typ vlasů
150-170°C	Slabé/Jemné, poškozené nebo odbarvené
190°C	Normální, zdravé vlasy 200°C
210-230°C	Silné, velmi vlnité a těžko tvarovatelné

## Režim vlnitých vlasů

Teplota	Typ vlasů
150-170°C	Slabé/Jemné, poškozené nebo odbarvené
190°C	Normální, zdravé vlasy 200°C
210°C	Silné, velmi vlnité a těžko tvarovatelné

**Upozornění:** Nejvyšší teploty by měli používat jen ti zkušení.

## TIPY PRO STYLING

- Před použitím se ujistěte, že jsou vaše vlasy čisté, suché a nezacuchané.
- Pro speciální ochranu používejte ochranný sprej proti přehřátí.
- Laky na vlasy obsahují hořlavé materiály – nepoužívejte je, pokud zároveň používáte přístroj.
- Oddělte vlasy, které chcete upravit jako první. Nejprve provedte úpravu na spodních vrstvách vlasů a poté postupujte směrem nahoru k pěšince.
- Před dalším stylingem a kartáčováním nechte vlasy vychladnout, prodloužíte tak životnost loken.

### Režim rovných vlasů – viz Žehlení vlasů

- Zvolte režim rovných vlasů – viz Výběr režimu stylingu. V tomto případě se zahřejí pouze destičky.
1. Vezměte 3–5 cm dlouhý pramen vlasů a umístěte jej mezi destičky v blízkosti kořínků.
  2. Destičky sevřete a plynule po celé délce vlasů bez zastavení klouzejte (Obr. C).
- TIP: V případě potřeby můžete destičky na jejich konci pro větší napětí sevřít ještě rukou.
3. Tento postup opakujte po celé hlavě.

### Režim vlnitých vlasů – Kulmování vlasů

- Zvolte režim vlnitých vlasů – viz Výběr režimu stylingu. V tomto případě se zahřeje pouze nástavec.
  - Použijte stylingovou rukavici, abyste předešli náhodnému popálení.
1. Rukojeť držte studeným koncem směrem dolů a obtočte 3–5 cm dlouhý pramen vlasů kolem nástavce (Obr. D).
  2. Počkejte asi 10–20 sekund, než se vytvoří lokna.
  3. Odviňte vlasy a uvolněte loknu.
  4. Tento postup opakujte po celé hlavě, a vytvoříte tolik loken, kolik si přejete.

### Režim rovných vlasů – Kulmování vlasů

- Zvolte režim rovných vlasů – viz Výběr režimu stylingu. V tomto případě se zahřejí pouze destičky.
1. Vezměte 3–5 cm dlouhý pramen vlasů, umístěte jej mezi destičky v blízkosti kořínků a destičky sevřete (Obr. E).
  2. Držte konce u sebe a stylerem otočte o půl otáčky (180°), a poté v této poloze zůstaňte. Stylerem můžete otočit směrem dovnitř nebo ven podle toho, zda chcete, aby lokny směřovaly dovnitř nebo ven (Obr. F).
  3. Velmi pomalu stylerem bez zastavení klouzejte po vlasech, dokud se vlasy neuvolní (Obr. G).
  4. Tento postup opakujte po celé hlavě, a vytvoříte tolik loken, kolik si přejete.

## SKLADOVÁNÍ, ČISTĚNÍ A ÚDRŽBA

### Před čištěním a uložením nechte přístroj vychladnout.

- Po použití stiskněte a dvě sekundy podržte tlačítko On/Off (Zap/Vyp) , aby se přístroj vypnul, a poté jej vypojte ze zásuvky.
- Otřete všechny plochy vlhkým hadříkem.
- Nepoužívejte hrubá nebo abrazivní čisticí prostředky nebo rozpouštědla.

Chcete-li styler uzamknout, přesuňte zámek destiček do uzamčené polohy .

Chcete-li styler odemknout, přesuňte zámek destiček zpět do odemčené polohy.

POZNÁMKA: V režimu rovných vlasů přístroj v uzamčené poloze nenahřívá.

## RECYKLACE



Aby nedocházelo k ničení životního prostředí a zdraví kvůli obsaženým nebezpečným látkám, přístroje a dobíjecí i nedobíjecí baterie označené jedním z těchto symbolů nesmějí být vyhazovány do směsného komunálního odpadu. Elektrické a elektronické výrobky, a pokud to přísluší, i dobíjecí i nedobíjecí baterie, vždy likvidujte na oficiálním recyklačním/sběrném místě.

Dziękujemy za zakup nowego produktu Remington®. Przed użyciem zapoznaj się uważnie z instrukcją obsługi i zachowaj ją na przyszłość. Przed użyciem wyjmij z opakowania.

**OSTRZEŻENIE: Urządzenie jest gorące. Przechowuj urządzenie z dala od dzieci.**

## WAŻNE WSKAZÓWKI DOTYCZĄCE BEZPIECZEŃSTWA

- Niniejszy sprzęt nie jest przeznaczony do użytkowania przez osoby (w tym dzieci) o ograniczonej zdolności fizycznej, czuciowej lub psychicznej lub osoby nie mające doświadczenia lub znajomości sprzętu, chyba że odbywa się to pod nadzorem lub zgodnie z instrukcją użytkowania sprzętu, przekazanej przez osoby odpowiadające za ich bezpieczeństwo. Należy zwracać uwagę na dzieci, aby nie bawiły się sprzętem.
- ⚠ Ostrzeżenie: Nie należy używać tego urządzenia w pobliżu wanny, prysznica, umywalki lub innych naczyń zawierających wodę.
- Jeśli urządzenie jest używane w łazience, po użyciu wyjmij wtyczkę z gniazdka, ponieważ bliskość wody stanowi zagrożenie nawet wtedy, gdy urządzenie jest wyłączone.
- Dla dodatkowej ochrony, w obwodzie elektrycznym należy zainstalować urządzenie różnicowoprądowe (RCD) o znamionowym prądzie różnicowym nieprzekraczającym 30mA. W tym zakresie należy się zwrócić do specjalisty elektryka.
- Ryzyko oparzeń. Przechowuj urządzenie w miejscu niedostępnym dla małych dzieci, szczególnie w trakcie użytkowania i podczas stygnięcia.
- Zawsze kładź urządzenie na podstawce, jeśli taka jest, albo na jakiejś żaroodpornej, stabilnej płaskiej powierzchni.
- Nie pozostawiaj bez nadzoru urządzenia podłączonego do sieci.
- Jeżeli przewód zasilający urządzenia ulegnie uszkodzeniu, natychmiast przestań wykorzystywać urządzenie i wróć urządzenie do najbliższego autoryzowanego punktu serwisowego Remington® w celu naprawy lub wymiany dla uniknięcia zagrożenia.
- Nie dotykaj żadną częścią urządzenia do twarzy, szyi ani skóry głowy.
- Wtyczkę i przewód zasilający należy trzymać z dala od gorących powierzchni.
- Nie należy używać nakładek innych niż te, które dostarczamy.
- Nie używaj urządzenia, jeśli jest uszkodzone lub działa wadliwie.
- Nie obracaj, nie zginaj przewodu zasilającego, ani nie owijaj go wokół urządzenia. Regularnie sprawdzaj przewód, czy nie ma oznak uszkodzenia.
- OSTROŻNIE: Przed użyciem należy zawsze wyjąć urządzenie z pokrowca i pozostawić je do całkowitego ochłodzenia przed ponownym włożeniem.
- Urządzenie nie jest przeznaczone do użytku zarobkowego czy też zastosowania w salonach fryzjerskich.

## CZĘŚCI

- |  |  |
|--|--|
| <ol style="list-style-type: none"> <li>1. Płytki 110mm powlekane ceramiką</li> <li>2. Wyświetlacz</li> <li>3. Blokada płytek</li> <li>4. Przesuwne osłony</li> <li>5. Uchwyt pokrywy</li> <li>6. Wałek 32mm z powłoką ceramiczną</li> <li>7. Nienagrzewająca się końcówka</li> </ol> | <ol style="list-style-type: none"> <li>8. Obrotowy przewód sieciowy</li> </ol> <p>Regulacja:</p> <ul style="list-style-type: none"> <li>☺ Włącznik On/Off</li> <li>+/- Funkcje temperatury</li> </ul> <p>Akcesoria (nie pokazano):</p> <ul style="list-style-type: none"> <li>• Rękawica do stylizacji</li> <li>• Pokrowiec</li> </ul> |
|--|--|

## OPIS PRODUKTU

- Szybkie nagrzewanie - gotowa do użycia w 20 sekund.
- Automatyczne wyłączenie - urządzenie zostanie wyłączone, jeśli przez 60 minut lub dłużej nie jest wciśnięty żaden przycisk.
- Uniwersalne napięcie, umożliwiające użytkowanie na całym świecie. Dla 120V czas i temperatura mogą być inne.

## WYBÓR TRYBU STYLIZACJI

- Przed podłączeniem i włączeniem urządzenia aby wybrać żądany tryb stylizacji należy zmienić położenie przesuwnych osłon i wykonać poniższe czynności.

### Tryb prostowania

1. Jeśli trzeba, odblokuj płytki, przesuwając blokadę płytek do pozycji odblokowania.
2. Przesuń osłony tak, aby obie znalazły się nad wałkiem (rys. A). Przy prawidłowym ustawieniu osłony zatrzasną się i nie powinny się poruszyć.
- W trybie prostowania nagrzewają się tylko płytki.

### Tryb lokówki

1. Zamknij i zablokuj płytki razem, przesuwając blokadę płytek do pozycji zablokowania .
2. Przesuń osłony tak, aby obie znalazły się nad uchwytem (rys. B). Po prawidłowym ustawieniu, zatrzasną się i nie powinny się poruszyć.
- W trybie lokówki nagrzewa się tylko wałek.

 **UWAGA:** Osłony przesuwne mogą się nagrzewać w trybie prostowania, jeżeli planujesz używać stylizatora w obu trybach (prostowanie i lokówka) w tej samej sesji, należy wyłączyć stylizator i pozostawić go na 2-3 minuty do ostygnięcia przed ponownym ustawieniem osłon. Chwytaj osłony w miejscu uchwytów osłon.

## INSTRUKCJA OBSŁUGI

1. Wybierz żądany tryb stylizacji - patrz Wybieranie trybu stylizacji.
2. Podłącz styler do zasilania sieciowego.
3. Naciśnij przycisk ☺, aby włączyć.
4. Na wyświetlaczu pojawi się informacja o aktywnym trybie i wybranej temperaturze:
  - STRAIGHT Tryb prostowania z podgrzewanymi płytkami
  - CURL Tryb lokówki z podgrzewanym wałkiem
5. Wybierz temperaturę odpowiednią dla swoich włosów za pomocą przycisku regulacji +/- znajdującego się na boku urządzenia. Stylizację należy rozpocząć najpierw w niższych temperaturach.

6. Gdy stylizator jest gotowy do użycia, a wybrana temperatura została osiągnięta, wyświetlacz przestanie migać.

## Zalecane temperatury

### Tryb prostowania

Temperatura	Rodzaj włosów
150-170°C	Włosy cienkie / delikatne, zniszczone lub rozjaśnione
190°C	Normalne, zdrowe włosy
210-230°C	Włosy grube, silnie skręcone i trudne do ułożenia

### Tryb lokówki

Temperatura	Rodzaj włosów
150-170°C	Włosy cienkie / delikatne, zniszczone lub rozjaśnione
190°C	Normalne, zdrowe włosy
210°C	Włosy grube, silnie skręcone i trudne do ułożenia

**Ostrożnie:** Najwyższe temperatury mogą być stosowane tylko przez osoby doświadczone w układaniu włosów.

## WSKAZÓWKI DOTYCZĄCE STYLIZACJI

- Przed użyciem należy upewnić się, że włosy są czyste, suche i nie plączą się.
- Dla dodatkowego zabezpieczenia stosuj środek chroniący przed wysoką temperaturą.
- Lakier do włosów zawierają materiały łatwopalne - nie używać podczas korzystania z urządzenia.
- Przed układaniem rozdziel włosy na pasemka. Najpierw należy wystylizować dolne warstwy, a następnie iść w górę w kierunku przedziałka.
- Przed dalszą stylizacją i szczotkowaniem należy ostudzić włosy, co pozwoli przedłużyć trwałość loków.

### Tryb Straight - prostowanie włosów

- Wybierz tryb prostowania włosów - patrz Wybór trybu stylizacji. W tym trybie nagrzewane są tylko płytki.
1. Chwyć 3-5 cm pasmo włosów i umieść je między płytkami, blisko nasady włosów.
  2. Zamknij płytki i równomiernie przesuвай w dół nie zatrzymując się na całej długości włosów (rys. C).
- WSKAZÓWKA: W razie potrzeby można chwycić końcówki płytek, aby uzyskać więcej napięcia.
3. Powtarzaj tę czynność wokół głowy.

### Tryb Curl - zakręcanie włosów

- Wybierz tryb lokówki- patrz Wybór trybu stylizacji. W tym trybie nagrzewa się tylko wałek.
  - Używaj rękawicy do stylizacji, aby uniknąć przypadkowych poparzeń.
1. Trzymając uchwyt chłodną końcówką skierowaną w dół, owiń wokół wałka 3-5-centymetrowe pasmo włosów (rys. D).
  2. Odczekaj około 10-20 sekund, aby utworzył się lok.
  3. Odwiń włosy i uwolnij lok.
  4. Powtarzaj tę czynność wokół głowy, tworząc dowolną ilość loków.



## Tryb Straight - Tworzenie loków

- Wybierz tryb prostowania - patrz Wybór trybu stylizacji. W tym trybie nagrzewają się tylko płytki.
- 1. Chwyć 3-5 cm pasmo włosów, umieść je między płytkami blisko nasady włosów i zamknij płytki (rys. E).
- 2. Trzymając razem końcówki, obróć stylizator o pół obrotu (180°) i zatrzymaj go w tej pozycji. Można obrócić stylizator do wewnątrz lub na zewnątrz, w zależności od tego, czy chcesz uzyskać loki do wewnątrz czy na zewnątrz (rys. F).
- 3. Bardzo powoli przesuwaj nie zatrzymując się stylizator wzdłuż włosów, aż włosy zostaną uwolnione (rys. G).
- 4. Powtarzaj tę czynność wokół głowy, tworząc dowolną ilość loków.

## PRZECHOWYWANIE, CZYSZCZENIE I PIELĘGNACJA

### Przed czyszczeniem lub schowaniem, odczekaj aż urządzenie ostygnie.

- Po użyciu należy nacisnąć i przytrzymać przez dwie sekundy przycisk on/off , aby wyłączyć urządzenie, a następnie odłączyć je od zasilania.
- Wytrzyj wszystkie powierzchnie wilgotną szmatką.
- Nie należy używać szorstkich lub ściernych środków czyszczących.

Dla łatwego przechowywania płytki można zamknąć i zablokować.

Aby zablokować, przesun blokadę płytek do pozycji zablokowanej .

Aby odblokować, przesun blokadę płytek do pozycji odblokowanej.

**UWAGA:** W trybie Straight nie wolno podgrzewać urządzenia w pozycji zablokowanej.

## RECYKLING

PL



Aby uniknąć problemów środowiskowych i zdrowotnych spowodowanych niebezpiecznymi substancjami, sprzętu, akumulatorów i baterii oznaczonych jednym z tych symboli nie należy wyrzucać z nieposortowanymi odpadami komunalnymi. Produkty elektryczne i elektroniczne, w tym, baterie jednorazowe i akumulatory, należy zawsze utylizować w odpowiednim publicznym punkcie zbiórki odpadów/recyklingu.

Köszönjük, hogy ezt az új Remington® terméket választotta. Kérjük, olvassa el és őrizze meg a jelen utasítást. Használat előtt távolítsa el a csomagolóanyagokat.

**FIGYELMEZTETÉS: A készülék forró. Gyermekek elől mindig elzárva tartandó.**

## FONTOS BIZTONSÁGI ELŐÍRÁSOK

- Ezt a készüléket 8 éven felüli gyerekek, valamint csökkent fizikai, szenzoros vagy mentális képességű vagy elegendő tapasztalattal és ismeretekkel nem rendelkező személyek csak akkor használhatják, ha felnőtt személy felügyeli/utasításokkal látja el őket, illetve megértették a lehetséges veszélyeket. Ne hagyja, hogy gyerekek játszanak a készülékkel. A készülék tisztítását és felhasználói karbantartását 8 éven aluli, felügyelet nélküli gyerekek nem végezhetik el. 8 éven aluli gyerekektől tartsa távol a készüléket és a kábelét.
- ⊘ **Figyelem:** Ne használja a készüléket fürdőkád, zuhanyzó, medence vagy egyéb vizet tartalmazó edény mellett.
- Ha a készüléket fürdőszobában használja, használat után húzza ki, mivel a víz közelsége veszélyt jelent, még akkor is, ha a készülék kikapcsolt állapotban van.
- A további védelem érdekében tanácsos áram-védőkapcsolót (RCD) beszerezni névleges maradék üzemi árammal, mely nem haladja meg a 30mA-t. Kérje ki villanyszerelő szakember tanácsát!
- **Égésveszély!** A készüléket kisgyerekek által el nem érhető helyen tartsa, különösen annak használata közben, illetve amíg az le nem hűl.
- A készüléket mindig annak tartójával, ha van ilyen, tegye rá egy hőálló, stabil, egyenes felületre.
- Soha ne hagyja felügyelet nélkül a készüléket, amikor az csatlakoztatva van az áramforráshoz.
- Ha a készülék tápkábele megsérül, azonnal hagyja abba a termék használatát.
- Ne hagyja, hogy a készülék bármely része az arcához, nyakához vagy fejbőréhez érjen.
- Tartsa távol a tápkábelt és a csatlakozó dugót a fűtött felületektől.
- Ne használjon a mellékelt tartozékoktól eltérő kiegészítőket.
- Ne használja a készüléket, ha az sérült, vagy nem megfelelően működik.
- Ne csavarja vagy tekerje fel a kábelt, illetve ne tekerje a készülék köré. Rendszeresen ellenőrizze a kábelt, sérülést nyomait keresve.
- **FIGYELMEZTETÉS:** használat (felmelegedés) előtt kérjük vegye ki a készüléket a tartó táskából / tokból, illetve használat után várja meg amíg a készülék lehűl, és úgy helyezze vissza azt.
- A készülék nem fodrászati vagy egyéb professzionális használatra készült.

## ALKATRÉSZEK

- |   |  |
|---|--|
| <ol style="list-style-type: none"> <li>1. 110 mm-es kerámia bevonatú lapok</li> <li>2. Kijelző</li> <li>3. Lemezzár</li> <li>4. Csúszó fedelek</li> <li>5. Fedél markolata</li> <li>6. 32 mm-es kerámia bevonatú dob</li> <li>7. Hideg vég</li> </ol> | <ol style="list-style-type: none"> <li>8. Körbeforgó vezeték</li> </ol> <p>Vezérlés:</p> <p>⏻ Be/Ki kapcsoló</p> <p>+/- Hőmérséklet funkciók</p> <p>Kiegészítők (nincsenek feltüntetve):</p> <ul style="list-style-type: none"> <li>• Hővédő kesztyű</li> <li>• Tárolótáska</li> </ul> |
|---|--|

## A TERMÉK JELLEMZŐI

- Gyors bemelegedés – 20 másodperc alatt kész.
- Automatikus biztonsági kikapcsolás – a készülék kikapcsolja magát, ha 60 percgig nem nyom meg rajta egy gombot sem vagy bekapcsolva hagyja.
- Többfeszültségű: otthon és külföldön is használható. 120 V-on a megadott idők és hőmérsékletek eltérhetnek.

## A HAJFORMÁZÁS MÓDJÁNAK KIVÁLASZTÁSA

- A hajformázó csatlakozójzatba történő bedugása és bekapcsolása előtt a kívánt hajformázó mód kiválasztásához kövesse az alábbi lépéseket és állítsa be a csúszó fedeleket.

### Egyenesítő üzemmód

1. Szükség szerint a lapretesz kioldott állásba mozgatásával oldja ki a lemezeket.
2. A fedeleket úgy csúsztassa el, hogy mindkettő a dob felett legyen (A ábra). Bekattannak a helyükre és ott nem mozdulhatnak el, amennyiben helyesen vannak beállítva.
- Egyenes üzemmódban csak a lapok melegednek fel.

### Hullámosító üzemmód

1. A lapretesz reteszelt állásba mozgatásával zárja és reteszelve a lapokat .
2. A fedeleket úgy csúsztassa el, hogy mindkettő a nyél felett legyen (B ábra). Bekattannak a helyükre és ott nem mozdulhatnak el, amennyiben helyesen vannak beállítva.
- Hullámosító üzemmódban csak a dob melegszik fel.

 **VIGYÁZAT:** Egyenesítő üzemmódban a csúszó fedelek felforrósodnak. Ha a hajformázót mindkét (egyenesítő és hullámosító üzemmód) üzemmódban használni akarja, akkor a fedelek helyzetének átállítása előtt kapcsolja ki a hajformázót és 2–3 percgig hagyja kihűlni. A fedeleket a fedélmarkolat közelében kezelje.

## HASZNÁLATI UTASÍTÁSOK

1. Válassza ki a hajformázás kívánt módját – lásd A hajformázás módjának kiválasztása bekezdést.
2. Dugja be a hajformázó csatlakozóját hálózati áramellátásba.
3. A bekapcsoláshoz nyomja le a ⏻ gombot.
4. A kijelző megjeleníti az aktivált módot és a kiválasztott hőmérsékletet:
  - STRAIGHT Egyenesítő üzemmód felmelegített lapokkal.
  - CURL Hullámosító üzemmód felmelegített dobbal.
5. A termék oldalán levő +/- vezérlőgombbal válassza ki a hajának megfelelő hőmérsékletet. A formázást először alacsonyabb hőmérséklettel kezdje.

6. A kijelző villogása megszűnik, amikor a hajformázó használatra kész és elérte a kiválasztott hőmérsékletet.

## Javasolt hőmérséklet beállítása

### Egyenesítő üzemmód

Hőmérséklet	Hajtípus
150-170°C	Vékony szálú, károsodott vagy szőkített haj
190°C	Normál, egészséges haj
210-230°C	Vastag szálú és nehezen formázható haj

### Hullámosító üzemmód

Hőmérséklet	Hajtípus
150-170°C	Vékony szálú, károsodott vagy szőkített haj
190°C	Normál, egészséges haj
210°C	Vastag szálú és nehezen formázható haj

**Figyelem:** A legmagasabb hőmérséklet beállítás csak tapasztalt személyeknek ajánlott.

## FORMÁZÁSI TANÁCSOK

- Használat előtt gondoskodjon róla, hogy haja tiszta, száraz és csomómentes legyen.
- A fokozott védelem érdekében használjon hővédő permetet.
- A hajpermetek gyúlékony anyagot tartalmaznak – ne használja azokat a készülék használata közben.
- A formázás előtt válassza különálló részekre a haját. Az alsó rétegekkel kezdje, majd haladjon az elválasztás felé.
- További formázás és fésülés előtt hagyja lehűlni a haját; ez segít a tincsek hosszabb ideig való megőrzésében.

### Egyenesítő üzemmód – a haj egyenesítése

- Válassza ki az Egyenesítő üzemmódot – A hajformázás módjának kiválasztása bekezdést. Ekkor csak a lapok melegednek fel.
1. Fogjon egy 3–5 cm-es tincset és a hajtőhöz közeli részén helyezze a lapok közé.
  2. Csukja be a lapokat és megállás nélkül egyenletesen csúsztassa lefelé a haj teljes hosszán (C ábra).
- TANÁCS: Szükség esetén további szorítás érdekében összenyomhatja a lapok végét.
3. Ismétlje ezt a fej körül végig.

### Hullámosító üzemmód – a haj göndörítése

- Válassza ki a Hullámosító üzemmódot – lásd A hajformázás módjának kiválasztása bekezdést. Ekkor csak a dob melegszik fel.
  - Az esetleges égési sérülés elkerülése érdekében használjon hajformázó kesztyűt.
1. A nyelet a hideg csúcsával lefelé tartsa és csavarjon 3–5 cm hosszú tincset a dob köré (D ábra).
  2. A göndörség kialakulásához várjon 10–20 másodpercet.
  3. Tekercselje le a haját és engedje ki a tincset.
  4. Ismétlje ezt a fej körül végig a szükséges mennyiségű göndör tincs formázásához.

## Egyenesítő üzemmód – a haj göndörítése

- Válassza ki az Egyenesítő üzemmódot – A hajformázás módjának kiválasztása bekezdést. Ekkor csak a lapok melegednek fel.
1. Fogjon egy 3–5 cm-es tincset és a hajtőhöz közeli részén helyezze a lapok közé, majd zárja a lapokat (E ábra).
  2. Szorítsa össze a csúcsokat és fordítsa el a hajformázót fél fordulattal (180°), majd tartsa meg ebben a helyzetben. A hajformázót befelé vagy kifelé fordíthatja befelé vagy kifelé göndörödő tincs formázása érdekében (F ábra).
  3. Megállás nélkül lassan csúsztassa a formázót a hajon lefelé, a haj kiengedéséig (G ábra).
  4. Ismételje ezt a fej körül végig a szükséges mennyiségű göndör tincs formázásához.

## TÁROLÁS, TISZTÍTÁS ÉS KARBANTARTÁS

### Hagyja a készüléket kihűlni, mielőtt megtisztítaná és elrakná.

- Használat után a kikapcsoláshoz tartsa a be/ki  $\phi$  gombot két másodpercig megnyomva, majd húzza ki a készülék csatlakozódugóját.
- Törölje le az összes felületet egy nedves ruhával.
- Ne használjon durva vagy dörzsölő tisztítószert vagy oldószert.

A könnyebb tárolás érdekében a lemezek összezárhatók.

A lapretesz reteszelt állásba mozgatásával reteszelve a lapokat .

A lapretesz kioldott állásba mozgatásával oldja ki.

MEGJEGYZÉS: Egyenesítő üzemmódban ne melegítse fel az egységet reteszelt állásban.

## ÚJRAHASZNOSÍTÁS



Az alábbi jelölések valamelyikével ellátott készülékekben, valamint újratölthető és nem újratölthető akkumulátorokban jelen lévő veszélyes anyagok jelentette környezeti és egészségi kockázatok elkerülése érdekében ezeket tilos a háztartási hulladékkal együtt megsemmisíteni. Az elektromos és elektronikus termékeket, és, ha vannak, az újratölthető és nem újratölthető akkumulátorokat mindig a megfelelő hivatalos hulladék-újrahasznosító/ begyűjtő központba kell vinni.

## Выпрямитель электрический для волос

Спасибо за покупку нового изделия Remington®. Перед использованием внимательно ознакомьтесь с инструкцией и сохраните ее. Перед применением изделия снимите с него упаковку.

**ПРЕДУПРЕЖДЕНИЕ: прибор горячий. Всегда храните в недоступном для детей месте.**

### ВАЖНЫЕ МЕРЫ БЕЗОПАСНОСТИ

- Использование, чистка, обслуживание устройства детьми старше восьми лет или лицами, не обладающими достаточными знаниями и опытом, лицами с ограниченными физическими, сенсорными или умственными способностями возможно только после соответствующего инструктажа и под надлежащим присмотром взрослого ответственного человека, чтобы обеспечить безопасную эксплуатацию устройства, а также понимание и избежание опасностей, связанных с его эксплуатацией.
- ⊘ Предупреждение: Не пользуйтесь устройством вблизи ванны, душа, бассейна или прочих емкостей с водой.
- Если устройство применяется в ванной, после использования отключите его, поскольку близость к воде составляет опасность даже при выключенном приборе.
- Для дополнительной защиты, Вам необходимо установить устройство защитного отключения (УЗО) с номинальным остаточным током срабатывания не превышающим 30 мА, в электрической цепи ванной комнаты.
- Опасность получения ожогов. Держите прибор вне досягаемости маленьких детей, особенно во время использования и охлаждения.
- Обязательно устанавливайте прибор на его подставку (при наличии) на теплостойкой, устойчивой и плоской поверхности.
- Ни в коем случае не оставляйте прибор без присмотра, когда он подсоединен к источнику питания.
- При повреждении шнура следует немедленно прекратить использование устройства и вернуть устройство в ближайший авторизованный сервисный центр Remington® для ремонта или замены, чтобы избежать опасности.
- Избегайте прикосновения частей прибора к лицу, шее или коже головы.
- Шнур питания и вилку следует держать подальше от нагретых поверхностей.
- Используйте только оригинальные аксессуары.
- Не используйте прибор, если он поврежден или работает с перебоями.
- Не перекручивайте и не перегибайте шнур, не закручивайте его вокруг прибора. Регулярно проверяйте шнур на наличие повреждений.
- Данное устройство не предназначено для коммерческого использования или применения в салонах.

- **ПРЕДОСТЕРЕЖЕНИЕ:** Всегда вытаскивайте прибор из чехла / рукава для хранения перед включением и дайте ему полностью остыть перед тем, как поместить его обратно.
- Изделие предназначено для бытовых нужд.

## СОСТАВНЫЕ ЧАСТИ

- |   |                                     |
|---|-------------------------------------|
| 1. Пластины 110 мм с керамическим покрытием | 8. Вращающийся шнур                 |
| 2. Дисплей                                  | Элементы управления:                |
| 3. Фиксатор пластин                         | ⏻ Кнопка Вкл./Выкл.                 |
| 4. Скользящие крышки                        | +/- Функции регулировки температуры |
| 5. Рукоятка крышки                          | Принадлежности (не показаны):       |
| 6. Барабан 32 мм с керамическим покрытием   | • Перчатка для укладки              |
| 7. Ненагревающийся наконечник               | • Сумка для хранения                |

## ХАРАКТЕРИСТИКИ ИЗДЕЛИЯ

- Быстрый нагрев - готовность в течение 20 секунд.
- Автоматическое отключение — Устройство самостоятельно отключается, если не нажимать на кнопки и оставить его включенным на 60 минут.
- Разное напряжение: для местной и зарубежной сети. При напряжении 120 В время и температура нагрева могут отличаться.

## ВЫБОР РЕЖИМА УКЛАДКИ

- Прежде чем подключить стайлер к электросети и включить его, выполните следующие действия и измените положение скользящих крышек, чтобы выбрать нужный режим укладки.

### Режим выпрямления

1. При необходимости разблокируйте пластины, переведя фиксатор пластин в положение разблокировки.
2. Сдвиньте крышки так, чтобы они обе располагались над барабаном (рис. А). В правильном положении они защелкнутся на месте и не будут двигаться.
- В режиме выпрямления нагреваются только пластины.

### Режим завивки

1. Закройте и заблокируйте пластины вместе, переведя фиксатор пластин в положение блокировки .
2. Сдвиньте крышки так, чтобы они обе располагались над рукояткой (рис. В). В правильном положении они защелкнутся на месте и не будут двигаться.
- В режиме завивки нагревается только барабан.

 **ВНИМАНИЕ!** Скользящие крышки могут нагреваться в режиме выпрямления. Если вы планируете использовать стайлер в обоих режимах (выпрямление и завивка) во время одного сеанса, выключите стайлер и дайте ему остыть в течение 2—3 минут перед изменением положения крышек. Возьмитесь за крышки в области рукояток крышек.

## ИНСТРУКЦИИ ПО ЭКСПЛУАТАЦИИ

1. Выберите нужный режим укладки (см. «Выбор режима укладки»).
2. Подсоедините стайлер к сети питания.
3. Нажмите кнопку  $\phi$ , чтобы включить прибор.
4. На дисплее отобразится активированный режим и выбранная температура:
  - STRAIGHT (режим выпрямления с нагретыми пластинами).
  - CURL (режим завивки с нагретым барабаном).
5. Выберите оптимальную температуру согласно вашему типу волос с помощью кнопки управления +/- сбоку изделия. Начинайте укладку с низкой температуры.
6. Когда стайлер будет готов к использованию и будет достигнута выбранная температура, дисплей перестанет мигать.

### Рекомендуемые температуры

#### Режим выпрямления

Температура	Тип волос
150-170°C	Тонкие / Поврежденные или обесцвеченные волосы
190°C	Нормальные, здоровые волосы
210-230°C	Толстые, сильно вьющиеся, сложно укладываемые волосы

#### Режим завивки

Температура	Тип волос
150-170°C	Тонкие / Поврежденные или обесцвеченные волосы
190°C	Нормальные, здоровые волосы
210°C	Толстые, сильно вьющиеся, сложно укладываемые волосы

**Предупреждение:** Высокой температурой должны пользоваться только опытные стилисты.

## СОВЕТЫ ПО УКЛАДКЕ

- Перед использованием убедитесь в том, что волосы чистые, сухие и неспутанные.
- Для дополнительной защиты используйте теплозащитный спрей.
- Спреи для волос содержат воспламеняемые вещества – не применяйте их во время эксплуатации устройства.
- Перед укладкой разделите волосы. Сначала выполните укладку нижних слоев волос, затем перемещайтесь к пробору.
- Дайте волосам остыть перед укладкой или расчесыванием, это поможет продлить действие завивки.

### Режим выпрямления. Выпрямление волос

- Выберите режим выпрямления (см. «Выбор режима укладки»). При этом нагреваются только пластины.
1. Возьмите прядь волос шириной 3—5 см и поместите ее между пластинами почти у корней.
  2. Сомкните пластины и ровным, безостановочным движением прогладьте волосы по всей длине (рис. С).
- **СОВЕТ.** При необходимости вы можете захватить концы пластин для дополнительного натяжения.



3. Повторите эту процедуру на всей голове.

### Режим завивки. Завивка волос

- Выберите режим завивки (см. «Выбор режима укладки»). При этом нагревается только барабан.
  - Пользуйтесь перчаткой для укладки во избежание любых случайных ожогов.
1. Возьмите прибор за рукоятку ненагревающимся наконечником вниз и накрутите прядь волос шириной 3—5 см на барабан (рис. D).
  2. Подождите приблизительно 10—20 секунд, пока образуется локон.
  3. Размотайте прядь и отпустите локон.
  4. Наматывайте волосы, создавая столько локонов, сколько необходимо.

### Режим выпрямления. Завивка волос

- Выберите режим выпрямления (см. «Выбор режима укладки»). При этом нагреваются только пластины.
1. Возьмите прядь волос шириной 3—5 см, поместите ее между пластинами почти у корней и сомкните пластины (рис. E).
  2. Соедините наконечники, поверните стайлер на пол-оборота (180°) и удерживайте его в этом положении. Вы можете поворачивать стайлер внутрь или наружу в зависимости от того, какие локоны вы хотите получить: закрученные внутрь или наружу (рис. F).
  3. Очень медленно проведите стайлером по волосам, не останавливаясь, пока волосы не освободятся (рис. G).
  4. Наматывайте волосы, создавая столько локонов, сколько необходимо.

## ХРАНЕНИЕ, ЧИСТКА И ОБСЛУЖИВАНИЕ

### Дайте устройству остыть, после чего очистите и уберите на место.

- После использования нажмите на выключатель  и удерживайте его в течение двух секунд, чтобы выключить прибор, а затем отсоедините его от сети.
  - Протрите все поверхности влажной тряпкой.
  - Не используйте агрессивные, абразивные моющие вещества или растворители.
- Для облегчения хранения пластины следует свести.

Для блокировки переместите фиксатор пластин в положение блокировки L.

Для разблокировки переведите фиксатор пластин в положение разблокировки.

**ПРИМЕЧАНИЕ.** В режиме выпрямления не нагревайте устройство в заблокированном положении.

## ПОВТОРНАЯ ПЕРЕРАБОТКА



Во избежание воздействия вредных веществ на окружающую среду и здоровье приборы и батареи одноразового или многоразового использования, помеченные одним из этих символов, необходимо утилизировать отдельно от несортированных бытовых отходов. Обязательно утилизируйте электрические и электронные изделия, а также (если это применимо) батареи одноразового или многоразового использования в соответствующих официальных пунктах повторной переработки / сбора отходов.

Yeni Remington® ürününüzü satın aldığınız için teşekkür ederiz. Kullanmadan önce, lütfen bu talimatları dikkatle okuyun ve güvenli bir yerde saklayın. Kullanmadan önce ürünün tüm ambalajlarını çıkarın.

**UYARI: Bu cihaz elektrikle çalışır ve yüksek ısılara çıkar. Cihazı çocukların hiçbir zaman ulaşamayacağı yerde tutmaya özen gösterin.**

## ÖNEMLİ TEDBİRLER

• Bu cihaz, 8 yaş ve üzeri çocuklar ve yeterli fiziksel, duyuşsal veya zihinsel kapasitelere veya bilgi ve deneyime sahip olmayan kişiler tarafından, sadece gözetim altında olmaları/talimatlandırılmaları ve ilgili tehlikeleri kavramaları kaydıyla kullanılabilir. Çocuklar cihazla oyun oynamamalıdır. Temizlik ve kullanıcı bakımı, 8 yaş veya üzerinde ve gözetim altında olmadıkları takdirde, çocuklar tarafından yapılmamalıdır. Cihazı ve kablosunu 8 yaşından küçük çocukların ulaşamayacağı yerlerde muhafaza edin.

-  Uyarı: Bu cihazı banyo küvetleri, duş tekneleri, lavabolar veya su içeren diğer kapların yakınında kullanmayın.
- Cihazı makinesi kapalı konumda olduğunda bile civarındaki su bir tehlike oluşturduğundan, cihazı bir banyoda kullandıktan sonra fişini elektrik prizinden çekin.
  - Ek koruma için, 30mA gücü aşmayan nominal artık işletim akımlı bir artık akım cihazı (RCD) kurulması tavsiye edilir. Ayrıntılı bilgi için bir elektrikçiye danışın.
  - Yanma tehlikesi. Cihazı özellikle kullanım ve soğuma süreçlerinde çocukların erişemeyeceği yerde tutun.
  - Cihazı her zaman (varsa) standı ile birlikte ve ısıya dayanıklı, sabit, düz bir yüzeyin üzerine yerleştirin.
  - Cihazı, bir güç kaynağına bağlı olduğu zamanlarda kesinlikle gözetimsiz bırakmayın.
  - Şayet bu cihazın elektrik kablosu hasar görmüşse, derhal kullanmayı bırakın ve cihazı, bir tehlikeyi önlemek üzere onarım veya yenileme işlemleri için, size en yakın Remington® yetkili servis merkezine geri götürün.
  - Cihazın herhangi bir parçasının yüz, boyun veya saç derisiyle temas etmesine izin vermeyin.
  - Cihazın fişini ve elektrik kablosunu sıcak yüzeylerden uzak tutun.
  - Cihazı, firmamızdan temin edilen ürünler dışında parça eklemeyin.
  - Cihaz hasarlı veya arızalıysa kullanmayın.
  - Cihazın kablosunu bükmeyin veya dolaştırmayın ya da cihazın etrafına sarmayın. Kabloyu, herhangi bir hasar belirtisine karşı düzenli aralıklarla kontrol edin.
  - DİKKAT: Cihazınızı ısıtmadan önce her zaman kutusundan/kılıfından çıkarın ve geri koymadan önce tamamen soğumasını bekleyin.
  - Bu cihaz, ticari kullanım için veya kuaför salonlarında kullanılmak üzere tasarlanmamıştır.

## PARÇALAR

- |                                      |                                     |
|--------------------------------------|-------------------------------------|
| 1. 110 mm seramik kaplamalı plakalar | 8. Döner kordon                     |
| 2. Ekran                             | Kumandalar:                         |
| 3. Plaka kilidi                      | ⏻ Açık-kapalı düğmesi               |
| 4. Kayar kapaklar                    | +/- Sıcaklık işlevleri              |
| 5. Kapak tutamağı                    | Aksesuarlar (görüntülenmemektedir): |
| 6. 32 mm seramik kaplamalı silindir  | • Şekillendirme eldiveni            |
| 7. Soğuk uç                          | • Saklama Çantası                   |

## ÜRÜN ÖZELLİKLERİ

- Hızlı ısınma - 20 saniye içinde kullanıma hazır.
- Otomatik emniyet kapatması – Bu cihaz, 60 dakika boyunca herhangi bir düğmeye basılmadığında veya açık bırakıldığında kendisini kapatacaktır.
- Farklı Voltajlar: evde veya dışarıda. 120 Volt güç kullanımında süreler ve sıcaklıklar değişken olabilir.

## ŞEKILLENDİRME MODUNUN SEÇİLMESİ

- Şekillendiricini fişe takmadan ve çalıştırmadan önce aşağıdaki adımları izleyin ve istediğiniz şekillendirme modunu seçmek için kayar kapakları yeniden konumlandırın.

### Düz Mod

1. Gerekirse, plaka kilidini açık konuma getirerek plakaların kilidini açın.
  2. Kapakları, her ikisi de silindirin üzerine gelecek şekilde kaydırın (Şekil A). Doğru şekilde konumlandırıldıklarında, yerlerine oturacak ve hareket etmeyeceklerdir.
- Düz modda sadece plakalar ısınır.

### Kıvrıma Modu

1. Plaka kilidini kilitli konuma  getirerek kapakları kapatın ve birbirine kilitleyin.
  2. Kapakları, her ikisi de tutamağı üzerine gelecek şekilde kaydırın (Şekil B). Doğru şekilde konumlandırıldıklarında bir tıklama sesiyle yerlerine otururlar ve hareket etmemeleri gerekir.
- Kıvrıma modunda sadece silindir ısınacaktır.

**⚠ DİKKAT:** Düz moddayken kayar kapaklar ısınabilir, şekillendiricini aynı seansta her iki modda da (Düz ve Kıvrıma) kullanmayı planlıyorsanız, şekillendiricini kapatın ve kapakları yeniden yerleştirmeden önce 2-3 dakika soğumasını bekleyin. Kapakları kapak tutma yerlerinden tutun.

## KULLANIM TALİMATLARI

1. Gerekli şekillendirme modunu seçin - bkz. Şekillendirme Modunun Seçilmesi.
2. Şekillendiricini şebeke güç kaynağına takın.
3. Açmak için ⏻ düğmesine basın.
4. Ekranda etkinleştirilen mod ve seçilen sıcaklık gösterilecektir:
  - STRAIGHT Isıtmalı plakalar ile düz mod.
  - CURL Isıtmalı silindir ile kıvrıma modu.
5. Ürünün yan tarafındaki +/- kontrol düğmesini kullanarak saçınız için uygun sıcaklığı seçin. Şekillendirmeye önce düşük sıcaklıklarda başlayın.
6. Şekillendirici kullanıma hazır olduğunda ve seçilen sıcaklığa ulaştığında, ekran yanıp sönmeyi durduracaktır.

**Önerilen sıcaklıklar****Düz Mod**

Isı	Saç tipi
150-170°C	Zayıf/İnce, hasarlı veya beyaz saçlar
190°C	Normal, sağlıklı saçlar
210-230°C	Kalın, çok kıvrıkcık ve şekillendirmesi güç saçlar

**Kıvrırma Modu**

Isı	Saç tipi
150-170°C	Zayıf/İnce, hasarlı veya beyaz saçlar
190°C	Normal, sağlıklı saçlar
210°C	Kalın, çok kıvrıkcık ve şekillendirmesi güç saçlar

**Dikkat:** En yüksek sıcaklıklar sadece deneyimli kişiler tarafından kullanılmalıdır.

**ŞEKILLENDİRME İPUÇLARI**

- Kullanmadan önce saçınızın temiz, kuru ve dolaşmamış durumda olduğundan emin olun.
- Ekstra koruma için, ısıdan koruyucu bir sprey kullanın.
- Saç spreyleri yanıcı madde içerir – saç spreyini, cihazı kullanırken uygulamayın.
- Saç şekillendirmeden önce bölümlere ayırın. Önce alt katmanları şekillendirin, ardından ayırma noktasına doğru ilerleyin.
- Daha fazla şekillendirmeden ve fırçalamadan önce saçınızı soğumaya bırakın; bu buklelerin ömrünün uzamasına yardımcı olacaktır.

**Düz Mod - Saçınızı düzleştirme**

- Düz modu seçin - Şekillendirme Modunun Seçilmesi bölümüne bakın. Bu sadece plakaları ısıtacaktır.
- 1. 3-5 cm'lik bir saç tutamı alın ve köklere yakın olacak şekilde plakaların arasına yerleştirin.
- 2. Plakaları kapatın ve saçın tüm uzunluğu boyunca hiç durmadan yavaşça aşağı doğru kaydırın (Şekil C).
- İPUCU: Gerekirse ekstra gerginlik için plakaların ucunu tutabilirsiniz.
- 3. Bu işlemi tüm başın etrafında tekrarlayın.

**Kıvrırma Modu - Saçınızı kıvrırma**

- Kıvrırma modunu seçin - Şekillendirme Modunun Seçilmesi bölümüne bakın. Bu sadece silindiri ısıtacaktır.
- Kazara yanmaları önlemek için şekillendirme eldivenini kullanın
- 1. Sapı soğuk ucu aşağı bakacak şekilde tutun ve 3-5 cm'lik bir saç tutamını silindirin etrafına sarın (Şekil D).
- 2. Kıvrımın oluşması için yaklaşık 10-20 saniye bekleyin.
- 3. Saçı çözün ve kıvrımı serbest bırakın.
- 4. İstedığınız kadar bukle oluşturmak için bu işlemi başınızın etrafında tekrarlayın.

## Düz Mod - Saçınızı kıvrırma

- Düz modu seçin - Şekillendirme Modunun Seçilmesi bölümüne bakın. Bu sadece plakaları ısıtacaktır.
- 1. Saçtan 3-5 cm'lik bir tutam alın ve köklere yakın olacak şekilde plakaların arasına yerleştirerek plakaları kapatın (Şekil E).
- 2. Uçları bir arada tutarak şekillendiriciyi yarım tur (180°) çevirin ve ardından bu konumda tutun. İçe veya dışa doğru bukleler istemenize bağlı olarak, şekillendiriciyi içe veya dışa doğru çevirebilirsiniz (Şekil F).
- 3. Şekillendiriciyi, saç serbest kalıncaya dek hiç durmadan saçtan aşağı çok yavaş bir şekilde kaydırın (Şekil G).
- 4. İsteddiğiniz kadar bukle oluşturmak için bu işlemi başın etrafında tekrarlayın.

## MUHAFAZA, TEMİZLİK VE BAKIM

### Temizlemeden ve kaldırmadan önce cihazın soğumasını bekleyin.

- Kullandıktan sonra, kapatmak için açma/kapama  $\odot$  düğmesine basın ve iki saniye basılı tutun ve ardından cihazın fişini prizden çıkarın.
- Tüm yüzeylerini nemli bir bezle silin.
- Sert veya aşındırıcı temizleme maddeleri veya çözücüler kullanmayın.

Plakalar, kolay muhafaza için üst üste kapanabilir.

Kilitlemek için plaka kilidini kilitli konuma  $\mathbf{A}$  getirin.

Kilidi açmak için, plaka kilidini açık konuma getirin.

NOT: Düz moddayken üniteyi kilitli konumda ısıtmayın.

## GERİ DÖNÜŞÜM



Tehlikeli maddelerin yol açacağı çevre ve sağlık sorunlarını önlemek için, şu sembollerden biri ile işaretlenmiş cihazlar ve şarj edilebilir ve tek kullanımlık piller genel evsel atıklarla birlikte çöpe atılmamalıdır. Elektrikli ve elektronik ürünleri ve ilgili olabilecek şarj edilebilir ve tek kullanımlık pilleri her zaman resmi, uygun bir geri dönüşüm/toplama noktasına bırakın.

Vă mulțumim că ați achiziționat noul dvs. produs Remington®. Înainte de utilizare, citiți cu atenție aceste instrucțiuni și păstrați-le într-un loc sigur. Îndepărtați toate ambalajele înainte de folosire.

**ATENȚIE: Acest aparat este fierbinte. A nu se lăsa la îndemâna copiilor.**

## MĂSURI DE PROTECȚIE IMPORTANTE

- Acest aparat poate fi folosit de copii în vârstă de cel puțin 8 ani și de persoane cu abilități fizice, senzoriale sau mentale reduse sau care nu au experiența și cunoștințele necesare doar dacă sunt supravegheate/au fost instruite în prealabil și au înțeles pericolele la care se expun. Este interzisă joaca copiilor cu acest aparat. Operațiunile de curățare și de întreținere nu trebuie efectuate de către copii decât dacă aceștia au peste 8 ani și sunt supravegheați. Aparatul și cablul nu trebuie lăsate la îndemâna copiilor sub 8 ani.
- ⚠ **Atenție:** Nu folosiți acest aparat lângă cadă, duș, chiuvetă sau alte recipiente ce conțin apă.
- Dacă aparatul este folosit în baie, scoateți-l din priză după utilizare, deoarece vecinătatea apei este riscantă chiar dacă aparatul este oprit.
- Pentru o protecție suplimentară, este recomandată instalarea în circuitul electric care alimentează baia, a unui dispozitiv cu curent rezidual (RCD) care să opereze cu un curent rezidual care să nu depășească 30 mA. Cereți sfatul unui electrician.
- Pericol de arsuri. Nu lăsați aparatul la îndemâna copiilor, în special pe durata folosirii și în timpul răcirii.
- Așezați întotdeauna aparatul în suportul său, dacă există, sau pe o suprafață stabilă, nivelată, termorezistentă.
- Nu plecați niciodată de lângă aparat atunci când este conectat la priză.
- În cazul în care cablul furnizat împreună cu unitatea se deteriorează, întrerupeți imediat utilizarea și returnați aparatul la cel mai apropiat dealer de service autorizat Remington® pentru reparare sau înlocuire, pentru a evita eventualele accidente.
- Nu permiteți niciunei părți a aparatului să atingă fața, gâtul sau scalpul.
- Ștecherul și cablul nu trebuie lăsate aproape de suprafețe încălzite.
- Nu folosiți alte accesorii decât cele furnizate de noi.
- Nu folosiți aparatul dacă este deteriorat sau prezintă defecte.
- Nu întoarceți sau nu înnoțați cablul, și nu îl înfășurați în jurul aparatului. Verificați cablul regulat pentru orice semne de deteriorare.
- **ATENȚIE:** Scoateți întotdeauna aparatul din husa de depozitare înainte de a îl porni și permiteți ca acesta să se răcească înainte de a îl pune înapoi.
- Acest aparat nu este destinat utilizării comerciale sau în saloane de coafură.

## PĂRȚI COMPONENTE

- |   |  |
|---|--|
| <ol style="list-style-type: none"> <li>1. Plăci de 110 mm cu înveliș din ceramică</li> <li>2. Ecran</li> <li>3. Blocare</li> <li>4. Capace glisante</li> <li>5. Mâner capac</li> <li>6. Bară de 32 mm cu înveliș ceramic</li> <li>7. Vârf rece</li> </ol> | <ol style="list-style-type: none"> <li>8. Cablu răsucibil</li> </ol> <p>Comenzi:</p> <p>☺ Buton Pornire/Oprire</p> <p>+/- Funcții temperatură</p> <p>Accesorii (nu sunt prevăzute):</p> <ul style="list-style-type: none"> <li>• Mănușă de coafare</li> <li>• Husă depozitare</li> </ul> |
|---|--|

## CARACTERISTICILE PRODUSULUI

- Încălzire rapidă în 20 de secunde.
- Oprire de siguranță automată - Această unitate se va opri singură dacă niciun buton nu este apăsat sau activat timp de 60 minute.
- Voltaj universal: pentru acasă sau în străinătate. La 120 V, timpii și temperaturile pot varia.

## SELECTAREA MODULUI DE ARANJARE A PĂRULUI

- Înainte de a cupla la alimentare și porni aparatul, urmați pașii de mai jos și re poziționați capacele glisante pentru a selecta modul de aranjare dorit.

### Modul Păr drept

1. La nevoie, deblocați plăcile prin mutarea sistemului de blocare a plăcilor în poziția deblocat.
2. Glisați capacele astfel încât să fie ambele poziționate peste bară (Fig. A). Atunci când sunt poziționate corect, se vor fixa cu un clic pe poziție și nu se vor mișca.
- În modul Păr drept, se vor încălzi doar plăcile.

### Modul Bucle

1. Închideți și blocați plăcile împreună prin mutarea sistemului de blocare a plăcilor în poziția blocat .
2. Glisați capacele astfel încât să fie ambele poziționate peste mâner (Fig. B). Atunci când sunt poziționate corect, acestea se vor fixa cu un clic pe poziție și nu se vor mișca.
- În modul Bucle, se va încălzi doar bara.

 **ATENȚIE:** capacele glisante se înfierbântă în modul Păr drept, iar dacă doriți să utilizați aparatul în ambele moduri (Păr drept și Bucle) în aceeași sesiune, opriți-l și lăsați-l să se răcească 2-3 minute, înainte de a re poziționa capacele. Manipulați capacele din zona mânerelor.

## INSTRUCȚIUNI DE UTILIZARE

1. Selectați modul de aranjare dorit - consultați secțiunea Selectarea modului de aranjare.
2. Cuplați aparatul la sursa de alimentare din rețea.
3. Apăsați butonul ☺ pentru pornire.
4. Afîșajul va indica modul activat și temperatura selectată:
  - STRAIGHT Modul Păr drept cu plăci încălzite.
  - CURL Modul Bucle cu bară încălzită.
5. Selectați temperatura corespunzătoare pentru părul dvs. folosind butonul de comandă +/- de pe partea laterală a produsului. Porniți aparatul la temperaturi scăzute inițial.
6. Atunci când aparatul este pregătit de utilizare, iar temperatura selectată a fost atinsă, aprinderea intermitentă a afîșajului se va opri.

**Temperaturi recomandate****Modul Păr drept**

Temperatură	Tip de păr
150-170°C	Păr subțire/fin, deteriorat sau decolorat
190°C	Păr normal, sănăto
210-230°C	Păr subțire, foarte creț și dificil de coafat

**Modul Bucle**

Temperatură	Tip de păr
150-170°C	Păr subțire/fin, deteriorat sau decolorat
190°C	Păr normal, sănăto
210°C	Păr subțire, foarte creț și dificil de coafat

**Atenționare:** Temperatura cea mai ridicată trebuie utilizată doar de către coafori experimentați

**SUGESTII PENTRU ARANJAREA PĂRULUI**

- Înainte de utilizare, asigurați-vă că părul este curat, uscat și pieptănat.
- Pentru un plus de protecție, folosiți un spray pentru protecție la căldură.
- Fixativele de păr conțin material inflamabil – nu le utilizați în timpul folosirii acestui produs.
- Înainte de coafare, împărțiți părul în secțiuni. Aranjați straturile inferioare mai întâi, iar apoi avansați spre cărare.
- Lăsați părul să se răcească înainte de aranjarea și perierea suplimentară; acest lucru va ajuta la menținerea buclelor.

**Modul Păr drept - Îndreptarea părului**

- Selectați modul Păr drept - consultați secțiunea Selectarea modului de aranjare. Acesta va încălzi doar plăcile.
1. Luați o șuviță de 3-5 cm de păr și plasați-o între plăci, aproape de rădăcină.
  2. Închideți plăcile și glisați constant pe întreaga lungime a părului, fără să vă opriți (Fig. C).
- SFAT: puteți prinde capătul plăcilor pentru a aplica o tensiune suplimentară, dacă este necesar.
3. Repetați procedura pentru toate șuvițele.

**Modul Bucle - Încrețirea părului**

- Selectați modul Bucle - consultați secțiunea Selectarea modului de aranjare. Acesta va încălzi doar bara.
  - Utilizați mănușa de aranjare a părului pentru a evita arsurile accidentale
1. Țineți mânerul cu vârful rece îndreptat în jos și înfășurați o șuviță de 3-5 mm de păr în jurul barei (Fig. D).
  2. Așteptați aproximativ 10-20 de secunde pentru formarea buclei.
  3. Desfaceți șuvița și eliberați bucla.
  4. Repetați procedura pentru toate șuvițele, pentru a crea câte bucle doriți.



## Modul Păr drept - Încrêțirea părului

- Selectați modul Păr drept - consultați secțiunea Selectarea modului de aranjare. Acesta va încălzi doar plăcile.
1. Luați o șuviță de 3-5 cm de păr și plasați-o între plăci, aproape de rădăcină și închideți plăcile (Fig. E).
  2. Țineți capetele apropiate și întoarceți aparatul la 180°, apoi mențineți poziția. Puteți roti aparatul spre interior sau exterior, în funcție de direcția dorită pentru bucle: spre interior sau spre exterior (Fig. F).
  3. Glisați foarte încet aparatul de-a lungul șuviței de păr, fără să vă opriți, până când este eliberată (Fig. G).
  4. Repetați procedura pentru toate șuvițele, pentru a crea câte bucle doriți.

## DEPOZITARE, CURĂȚARE ȘI ÎNTREȚINERE

### Lăsați aparatul să se răcească înainte de a-l curăța și depozita.

- După utilizare, apăsați lung butonul Pornire/Oprire  $\odot$  timp de două secunde pentru a îl opri, apoi decuplați aparatul de la sursa de alimentare.
- Ștergeți toate suprafețele cu o cârpă umedă.
- Nu folosiți agenți de curățare sau solvenți duri sau abrazivi.

Plăcile pot fi prinse împreună pentru a fi ușor de depozitat.

Pentru blocare, mutați sistemul de blocare a plăcilor în poziția blocat .

Pentru deblocare, mutați sistemul de blocare a plăcilor în poziția deblocat.

NOTĂ: în modul Păr drept, nu încălziți unitatea în poziția blocat.

## RECICLAREA



Pentru a evita problemele de mediu și de sănătate cauzate de substanțele periculoase, aparatele și bateriile reîncărcabile și cele obișnuite marcate cu unul dintre aceste simboluri, nu trebuie eliminate împreună cu deșeurile municipale nesortate. Eliminați întotdeauna produsele electrice și electronice și, după caz, bateriile reîncărcabile și cele obișnuite, la un punct de reciclare/colectare corespunzător.

Σας ευχαριστούμε για την αγορά του νέου σας προϊόντος Remington®. Διαβάστε προσεκτικά τις παρούσες οδηγίες και φυλάξτε τις σε ασφαλές μέρος. Αφαιρέστε όλα τα υλικά συσκευασίας πριν από την χρήση.

**ΠΡΟΕΙΔΟΠΟΙΗΣΗ: Αυτή η συσκευή καίει. Πάντα να την φυλάσσετε μακριά από τα παιδιά.**

## ΣΗΜΑΝΤΙΚΑ ΜΕΤΡΑ ΠΡΟΦΥΛΑΞΗΣ

- Αυτή η συσκευή μπορεί να χρησιμοποιηθεί από παιδιά ηλικίας άνω των 8 ετών και από άτομα με μειωμένες σωματικές, αισθητηριακές ή διανοητικές ικανότητες ή με έλλειψη πείρας και γνώσεων εφόσον υπάρχει κάποιος να τα επιτηρεί/καθοδηγεί και εφόσον έχουν κατανοήσει τους σχετικούς κινδύνους. Τα παιδιά δεν επιτρέπεται να παίζουν με τη συσκευή. Ο καθαρισμός και η συντήρηση από τον χρήστη δε θα πρέπει να γίνονται από παιδιά εκτός εάν είναι άνω των 8 ετών και υπάρχει κάποιος να τα επιβλέπει. Κρατήστε τη συσκευή και το καλώδιο μακριά από παιδιά κάτω των 8 ετών.
- ⊘ Προειδοποίηση: Μην χρησιμοποιείτε αυτή τη συσκευή κοντά σε μανιέρες, ντουζιέρες, νιπτήρες ή άλλα δοχεία που περιέχουν νερό.
- Όταν η συσκευή χρησιμοποιείται σε λουτρό, να την βγάξετε από την πρίζα μετά από κάθε χρήση, καθώς η εγγύτητα στο νερό συνιστά κίνδυνο ακόμα και όταν η συσκευή είναι απενεργοποιημένη.
- Για πρόσθετη ασφάλεια συνιστούμε την εγκατάσταση διάταξης προστασίας παραμένουτος ρεύματος (RCD) με ονομαστικό παραμένον ρεύμα λειτουργίας που να μην υπερβαίνει τα 30mA. Για το θέμα αυτό συμβουλευτείτε ηλεκτρολόγο.
- Κίνδυνος εγκαύματος. Διατηρείτε τη συσκευή μακριά από παιδιά, ιδιαίτερα κατά τη διάρκεια της χρήσης και όταν την αφήνετε να κρυώσει.
- Να τοποθετείτε πάντα τη συσκευή μαζί με τη βάση της, εάν υπάρχει, πάνω σε θερμοανθεκτική, σταθερή, επίπεδη επιφάνεια.
- Ποτέ μην αφήνετε τη συσκευή χωρίς επιτήρηση, όταν είναι συνδεδεμένη στην πρίζα.
- Αν το καλώδιο τροφοδοσίας αυτής της μονάδας φθαρεί, διακόψτε αμέσως τη χρήση και επιστρέψτε τη συσκευή στο πλησιέστερο εξουσιοδοτημένο Service Remington.
- Μην αφήνετε οποιοδήποτε τμήμα της συσκευής να έρθει σε επαφή με το πρόσωπο, τον αυχένα ή το δέρμα του κεφαλιού.
- Φροντίστε το βύσμα και το καλώδιο του ρεύματος να παραμένουν μακριά από θερμαινόμενες επιφάνειες.
- Μην χρησιμοποιείτε άλλα εξαρτήματα εκτός από αυτά που σας προμηθεύουμε εμείς.
- Μην χρησιμοποιείτε τη συσκευή εφόσον έχει υποστεί βλάβη ή δυσλειτουργεί.
- Να μην επιτρέπετε τη συστροφή ή την τσάκισή του καλωδίου και να μην το τυλίγετε γύρω από τη συσκευή. Ελέγχετε το καλώδιο τακτικά για σημάδια φθοράς.
- ΠΡΟΣΟΧΗ: Να αφαιρείτε πάντα τη συσκευή από τη θήκη / τσάντα αποθήκευσης πριν την ενεργοποιήσετε. Αφήστε την να κρυώσει πλήρως πριν την τοποθετήσετε ξανά στη θήκη / τσάντα αποθήκευσης.
- Αυτή η συσκευή δεν προορίζεται για εμπορική χρήση ή χρήση σε κομμωτήριο.

## ΜΕΡΗ

- |   |   |
|---|---|
| <ol style="list-style-type: none"> <li>1. Πλάκες 110mm με κεραμική επίστρωση</li> <li>2. Οθόνη ενδείξεων</li> <li>3. Κλείδωμα πλακών</li> <li>4. Συρόμενα καλύμματα</li> <li>5. Λαβή καλύμματος</li> <li>6. Κύλινδρος 32mm με κεραμική επίστρωση</li> <li>7. Κρύο άκρο</li> </ol> | <ol style="list-style-type: none"> <li>8. Περιστρεφόμενο καλώδιο</li> </ol> <p>Χειριστήρια:</p> <ul style="list-style-type: none"> <li>ψ Διακόπτης λειτουργίας</li> <li>+/- Λειτουργίες θερμοκρασίας</li> </ul> <p>Αξεσουάρ (δεν εικονίζονται):</p> <ul style="list-style-type: none"> <li>• Γάντι χτενίσματος</li> <li>• Θήκη φύλαξης</li> </ul> |
|---|---|

## ΧΑΡΑΚΤΗΡΙΣΤΙΚΑ ΠΡΟΪΟΝΤΟΣ

- Γρήγορη θέρμανση - ετοιμότητα χρήσης σε 20 δευτερόλεπτα.
- Αυτόματη απενεργοποίηση ασφαλείας – Η συσκευή απενεργοποιείται αν δεν πατηθεί κανένα κουμπί ή παραμένει ενεργοποιημένη για περισσότερα από 60 λεπτά.
- Πολλαπλή τάση: για χρήση στη χώρα σας ή στο εξωτερικό. Όταν χρησιμοποιείται σε τάση 120 V, οι χρόνοι επίτευξης θερμοκρασίας και οι τιμές θερμοκρασίας ενδέχεται να διαφέρουν.

## ΕΠΙΛΟΓΗ ΤΗΣ ΛΕΙΤΟΥΡΓΙΑΣ ΧΤΕΝΙΣΜΑΤΟΣ

- Προτού συνδέσετε τη συσκευή στην πρίζα και την ενεργοποιήσετε, ακολουθήστε τα παρακάτω βήματα και τοποθετήστε ξανά τα συρόμενα καλύμματα για να επιλέξετε τη λειτουργία χτενίσματος που χρειάζεστε.

### Λειτουργία ισιώματος

1. Εάν χρειάζεται, ασφαλίστε τις πλάκες μετακινώντας την ασφάλεια στη θέση ασφάλισης.
2. Σύρετε τα καλύμματα έτσι ώστε και τα δύο να βρίσκονται πάνω από τον κύλινδρο (Εικ. Α). Όταν είναι σωστά τοποθετημένα, κουμπώνουν στη θέση τους και δεν μετακινούνται.
- Στη λειτουργία ισιώματος, μόνο οι πλάκες θα θερμαίνονται.

### Λειτουργία για μπούκλες

1. Κλείστε και ασφαλίστε τις πλάκες μαζί, μετακινώντας την ασφάλεια στη θέση ασφάλισης .
2. Σύρετε τα καλύμματα έτσι ώστε και τα δύο να βρίσκονται πάνω από τη λαβή (Εικ. Β). Όταν είναι σωστά τοποθετημένα, κουμπώνουν στη θέση τους και δεν μετακινούνται.
- Στη λειτουργία για μπούκλες, μόνο ο κύλινδρος θα θερμαίνεται.

 **ΠΡΟΣΟΧΗ:** Τα συρόμενα καλύμματα μπορεί να ζεσταθούν στη λειτουργία ισιώματος, εάν σκοπεύετε να χρησιμοποιήσετε τη συσκευή και στις δύο λειτουργίες (για ισίωμα και για μπούκλες) στο ίδιο διάστημα σύνδεσης, απενεργοποιήστε τη συσκευή και αφήστε την να κρύνει για 2-3 λεπτά προτού τοποθετήσετε εκ νέου τα καλύμματα. Θα πρέπει να πιάνετε τα καλύμματα στην περιοχή που βρίσκονται οι λαβές τους.

## ΟΔΗΓΙΕΣ ΧΡΗΣΗΣ

1. Επιλέξτε την απαραίτητη λειτουργία χτενίσματος - βλ. «Επιλογή της λειτουργίας χτενίσματος».
2. Συνδέστε τη συσκευή στην πρίζα ρεύματος.
3. Πατήστε το κουμπί ψ για ενεργοποίηση.
4. Στην οθόνη θα εμφανιστεί η ενεργοποιημένη λειτουργία και η επιλεγμένη θερμοκρασία:
  - STRAIGHT Λειτουργία ισιώματος με θερμαινόμενες πλάκες.
  - CURL Λειτουργία για μπούκλες με θερμαινόμενο κύλινδρο.

5. Επιλέξτε την κατάλληλη θερμοκρασία για τα μαλλιά σας, χρησιμοποιώντας το κουμπί ελέγχου +/- στο πλάι του προϊόντος. Ξεκινήστε το χτένισμα στις χαμηλότερες θερμοκρασίες πρώτα.
6. Όταν η συσκευή είναι έτοιμη για χρήση και η επιλεγμένη θερμοκρασία έχει επιτευχθεί, η ένδειξη στην οθόνη θα σταματήσει να αναβοσβήνει.

### Συνιστώμενες θερμοκρασίες

#### Λειτουργία ισιώματος

Θερμοκρασία	Τύπος μαλλιών
150-170°C	Λεπτά/ ευαίσθητα, τλαιπωρημένα ή με ντεκαπάζ
190°C	Κανονικά, υγιή μαλλιά
210-230°C	Σκληρά μαλλιά, πολύ σγουρά με δυσκολία στο φορμάρισμα

#### Λειτουργία για μπούκλες

Θερμοκρασία	Τύπος μαλλιών
150-170°C	Λεπτά/ ευαίσθητα, τλαιπωρημένα ή με ντεκαπάζ
190°C	Κανονικά, υγιή μαλλιά
210°C	Σκληρά μαλλιά, πολύ σγουρά με δυσκολία στο φορμάρισμα

**Προσοχή:** Οι πιο υψηλές θερμοκρασίες θα πρέπει να χρησιμοποιούνται μόνο από άτομα με πείρα στο φορμάρισμα.

## ΣΥΜΒΟΥΛΕΣ ΧΤΕΝΙΣΜΑΤΟΣ

- Πριν από τη χρήση, φροντίστε ώστε τα μαλλιά σας να είναι καθαρά, στεγνά και χτενισμένα.
- Για επιπρόσθετη προστασία, χρησιμοποιήστε ένα σπρέι προστασίας από τη θερμότητα.
- Τα σπρέι μαλλιών περιέχουν εύφλεκτο υλικό – μην τα χρησιμοποιείτε κατά τη χρήση της συσκευής.
- Χωρίστε τα μαλλιά πριν από το φορμάρισμα. Χτενίστε πρώτα τα χαμηλότερα επίπεδα και συνεχίστε προς τα επάνω, προς τη χωρίστρα σας.
- Αφήστε τα μαλλιά σας να κρυώσουν πριν από το περαιτέρω χτένισμα και βούρτσισμα. Έτσι οι μπούκλες θα διατηρηθούν περισσότερο.

### Λειτουργία ισιώματος - Ίσιωμα των μαλλιών σας

- Επιλέξτε τη λειτουργία ισιώματος - βλ. «Επιλογή της λειτουργίας χτενίσματος». Έτσι θα θερμανθούν μόνο οι πλάκες.
1. Πιάστε μια τούφα 3-5 cm και τοποθετήστε την ανάμεσα στις πλάκες, κοντά στη ρίζα.
  2. Κλείστε τις πλάκες και περάστε τις σταθερά προς τα κάτω σε όλο το μήκος των μαλλιών, χωρίς να σταματήσετε (Εικ. C).
- ΣΥΜΒΟΥΛΗ: Μπορείτε να κρατήσετε σφιχτά την άκρη των πλακών για μεγαλύτερη ένταση, εάν χρειάζεται.
3. Επαναλάβετε σε όλο το κεφάλι.

### Λειτουργία για μπούκλες - Κατσάρωμα των μαλλιών σας

- Επιλέξτε τη λειτουργία για μπούκλες - βλ. «Επιλογή της λειτουργίας χτενίσματος». Έτσι θα θερμανθεί μόνο ο κύλινδρος.
  - Χρησιμοποιήστε το γάντι χτενίσματος για να αποφύγετε τυχόν καψίματα
1. Κρατήστε τη λαβή με το κρύο άκρο στραμμένο προς τα κάτω και τυλίξτε μια τούφα 3-5cm γύρω από τον κύλινδρο (Εικ. D).
  2. Περιμένετε περίπου 10-20 δευτερόλεπτα για να σχηματιστεί η μπούκλα.
  3. Ξετυλίξτε τα μαλλιά και ελευθερώστε την μπούκλα.
  4. Επαναλάβετε σε όλο το κεφάλι για να δημιουργήσετε όσες μπούκλες θέλετε.

### Λειτουργία ισιώματος - Κατσάρωμα των μαλλιών σας

- Επιλέξτε τη λειτουργία ισιώματος - βλ. «Επιλογή της λειτουργίας χτενίσματος». Έτσι θα θερμανθούν μόνο οι πλάκες.
1. Πιάστε μια τούφα 3-5 cm και τοποθετήστε την ανάμεσα στις πλάκες, κοντά στη ρίζα και κλείστε τις πλάκες (Εικ. E).
  2. Κρατήστε τα άκρα μαζί και γυρίστε τη συσκευή κατά μισή περιστροφή (180°) και κρατήστε την στη θέση αυτή. Μπορείτε να γυρίσετε τη συσκευή προς τα μέσα ή προς τα έξω, ανάλογα με το εάν θέλετε μπούκλες προς τα μέσα ή προς τα έξω (Εικ. F).
  3. Σύρετε πολύ αργά τη συσκευή προς τα κάτω χωρίς να σταματήσετε έως ότου να ελευθερωθούν τα μαλλιά σας (Εικ. G).
  4. Επαναλάβετε σε όλο το κεφάλι για να δημιουργήσετε όσες μπούκλες θέλετε.

## ΑΠΟΘΗΚΕΥΣΗ, ΚΑΘΑΡΙΣΜΟΣ ΚΑΙ ΣΥΝΤΗΡΗΣΗ

### Περιμένετε πρώτα να κρυώσει η συσκευή προτού την καθαρίσετε και τη μαζέψετε.

- Μετά από τη χρήση, πατήστε παρατεταμένα το κουμπί ενεργοποίησης/απενεργοποίησης  $\psi$  για δύο δευτερόλεπτα για να απενεργοποιηθεί η συσκευή και, έπειτα, αποσυνδέστε την από την πρίζα.
- Σκουπίστε όλες τις επιφάνειές της με ένα βρεγμένο πανί.
- Μη χρησιμοποιείτε σκληρά ή αποξεστικά καθαριστικά ή διαλύτες.

Είναι δυνατό το κλείσιμο των πλακών για εύκολη αποθήκευση.

Για να ασφαλίσετε, μετακινήστε την ασφάλεια των πλακών στη θέση ασφάλισης .

Για να απασφαλίσετε, μετακινήστε την ασφάλεια των πλακών στη θέση απασφάλισης.

ΣΗΜΕΙΩΣΗ: Στη λειτουργία ισιώματος, μην θερμαίνετε τη συσκευή στην ασφαλισμένη θέση.

## ΑΝΑΚΥΚΛΩΣΗ



Για την αποφυγή προβλημάτων στο περιβάλλον και την υγεία λόγω επιβλαβών ουσιών, οι συσκευές και οι επαναφορτιζόμενες και μη επαναφορτιζόμενες μπαταρίες που επισημαίνονται με κάποιο από αυτά τα σύμβολα, δεν πρέπει να απορρίπτονται με τα κοινά οικιακά απορρίμματα. Να απορρίπτετε πάντα τις ηλεκτρικές και ηλεκτρονικές συσκευές και, όπου χρειάζεται, τις επαναφορτιζόμενες και μη επαναφορτιζόμενες μπαταρίες, σε κατάλληλο, επίσημο σημείο συλλογής/ανακύκλωσης.

Zahvaljujemo se vam za nakup novega izdelka Remington®. Prosimo, da skrbno preberete ta navodila in jih varno shranite. Pred uporabo odstranite vso embalažo.

**OPOZORILO: Ta naprava je vroča. Vedno naj bo nedosegljiva otrokom.**

## POMEMBNA VARNOSTNA NAVODILA

- To napravo smejo uporabljati otroci, stari najmanj 8 let, in osebe z zmanjšanimi fizičnimi, čutnimi ali duševnimi sposobnostmi ali s pomanjkljivimi izkušnjami in znanjem, če so pri tem pod nadzorom oz. dobijo navodila in razumejo s tem povezana tveganja. Otroci se z napravo ne smejo igrati. Otroci ne smejo čistiti in vzdrževati naprave, če niso starejši od 8 let ter pod nadzorom. Napravo in kabel varujte pred dosegom otrok, mlajših od 8 let.
- ⚠ Opozorilo: Te naprave ne uporabljajte v bližini kadi, prh, lavorjev in drugih posod z vodo.
- Če napravo uporabljate v kopalnici, jo po uporabi odklopite, saj bližina vode predstavlja nevarnost tudi, ko je naprava izklopljena.
- Za dodatno zaščito priporočamo, da vgradite v električni tokokrog zemljostično zaščitno stikalo (RCD) z nazivnim prožilnim tokom, ki ne presega 30 mA. Za nasvet se obrnite na elektroinstalaterja.
- Nevarnost opeklin. Napravo hranite nedosegljivo mlajšim otrokom, še posebej med uporabo in med ohlajanjem.
- To napravo vedno uporabljajte z njenim stojalom, in če obstaja, na toplotno odporni stabilni in ravni površini.
- Naprave nikoli ne pustite brez nadzora, ko je priključena v električno omrežje.
- Če se poškoduje priključni kabel te enote, napravo takoj prenehajte uporabljati in jo vrnite v najbližji pooblaščen servis Remington® za popravilo ali zamenjavo, da preprečite nevarnost.
- Ne pustite, da se kateri koli del naprave dotakne obraza, vratu ali lasišča.
- Napajalni vtič in kabel varujte pred vročimi površinami.
- Ne uporabljajte priključkov, ki jih ne dobavlja naše podjetje.
- Naprave ne uporabljajte, če je poškodovana ali ne deluje pravilno.
- Kabla ne uvijajte in ga ne ovijajte okrog naprave. Redno ga pregledujte, če kaže znake poškodb.
- Ta naprava ni namenjena za komercialno uporabo ali salone.

## DELI

- |  |                                |
|--|--------------------------------|
| 1. 110-milimetrske plošče s keramično prevleko | 8. Vrtljivi kabel              |
| 2. Prikazovalnik                               | Upravljalni elementi:          |
| 3. Zaklep plošč                                | ⏻ Stikalo za vklop/izklop      |
| 4. Drsni pokrovi                               | +/- Funkcije temperature       |
| 5. Oprijem pokrova                             | Dodatna oprema (ni prikazano): |
| 6. 32-milimetrski valj s keramično prevleko    | • Rokavice za oblikovanje      |
| 7. Hladna konica                               | • Torbica za shranjevanje      |

## LASTNOSTI IZDELKA

- Hitro segrevanje – pripravljeno v 20 sekundah.
- Samodejni varnostni izklop – ta enota se samodejno izklopi, če ne pritisnete nobenega gumba ali če pozabite vključeno 60 minut.
- Več napetosti: za uporabo doma ali v tujini. Pri napetosti 120 V se lahko časi in temperature spremenijo.

## IZBIRA NAČINA OBLIKOVANJA

- Preden priključite in vklopite oblikovalnik, sledite spodnjim korakom ter prestavite drsne pokrove, da izberete želeni način oblikovanja.

### Ravni način

1. Po potrebi odklenite plošče, tako da zapah plošče premaknete v položaj za odklepanje.
2. Pokrova potisnite, tako da sta oba nad valjem (sl. A). Ko sta pravilno nameščena, se zaskočita in jih ni mogoče premakniti.
- V ravnem načinu se segrejejo samo plošče.

### Način za kodranje

1. Zaprite in zaklenite plošči skupaj, tako da zapah plošče premaknete v položaj za zaklepanje .
2. Pokrova potisnite tako, da sta nameščena nad ročajem (sl. B). Ko sta pravilno nameščena, se zaskočita in jih ni mogoče premakniti.
- V načinu za kodranje se segreje samo valj.

 **PREVIDNO:** Drsni pokrovi lahko v ravnem načinu postanejo vroči. Če nameravate uporabljati oblikovalnik v obeh načinih (ravni in kodranje) med enim oblikovanjem, izklopite oblikovalnik in pustite, da se hladi 2–3 minute, preden znova nastavite pokrove. Pokrove primite v območju za prijemanje pokrovov.

## NAVODILA ZA UPORABO

1. Izberite želeni način oblikovanja – glejte Izbira načina oblikovanja.
2. Oblikovalnik priključite na električno omrežje.
3. Pritisnite tipko , da vklopite napravo.
4. Na prikazovalniku se prikažeta izbrani način in temperatura:
  - STRAIGHT – ravni način z ogrevanimi ploščami.
  - CURL – način za kodranje z ogrevanim valjem.
5. S tipkama +/- na strani izdelka izberite primerno temperaturo za svoje lase. Najprej začnite oblikovati pri nižjih temperaturah.
6. Ko je oblikovalnik pripravljen za uporabo in je dosežena izbrana temperatura, prikazovalnik preneha utripati.

### Priporočene temperature

#### Ravni način

Temperatura	Vrsta las
150-170°C	Tanki, poškodovani ali beljeni lasje
190°C	Običajni, zdravi lasje
210-230°C	Debeli lasje, močno skodrani lasje in lasje, ki se upirajo oblikovanju

**Način za kodranje**

Temperatura	Vrsta las
150-170°C	Tanki, poškodovani ali beljeni lasje
190°C	Običajni, zdravi lasje
210°C	Debeli lasje, močno skodrani lasje in lasje, ki se upirajo oblikovanju

**Pozor:** Najvišje temperature naj uporabljajo osebe z izkušnjami.

**NASVETI ZA OBLIKOVANJE**

- Pred uporabo poskrbite, da imate lase čiste, suhe in brez vozlov.
- Za dodatno zaščito uporabite pršilo za toplotno zaščito.
- Pršila za lase vsebujejo vnetljive snovi – ne uporabljajte jih med uporabo aparata.
- Lase razdelite pred oblikovanjem. Najprej oblikujte spodnje plasti in se postopoma približujte preči.
- Pred nadaljnjim oblikovanjem in krtačenjem pustite, da se lasje ohladijo; to vam bo pomagalo podaljšati kodre.

**Ravni način – ravnanje las**

- Izberite ravni način – glejte izbira načina oblikovanja. Tukaj se ogrevajo samo plošče.
1. Vzemite 3–5-centimetrski pramen las in ga namestite med plošči blizu korenin.
  2. Zaprite plošči in enakomerno brez ustavljanja potegnite navzdol po celotni dolžini las (sl. C).
- NASVET: Po potrebi lahko za dodatno napetost primete konce plošč.
3. To ponavljajte, dokler ne pridete okoli cele glave.

**Način za kodranje – kodranje las**

- Izberite način za kodranje – glejte izbira načina oblikovanja. Tukaj se ogreva samo valj.
  - Opeklinam se izognite z rokavico za oblikovanje.
1. Ročaj držite s hladno konico obrnjeno navzdol in ovijte 3–5-centimetrski pramen las okoli valja (sl. D).
  2. Počakajte 10–20 sekund, da oblikujete koder.
  3. Odvijte lase in sprostite koder.
  4. To ponavljajte okoli glave, da dosežete želeno nakodranost.

**Ravni način – kodranje las**

- Izberite ravni način – glejte izbira načina oblikovanja. Tukaj se ogrevajo samo plošče.
1. Vzemite 3–5-centimetrski pramen las in ga namestite med plošči blizu korenin, nato pa zaprite plošče (sl. E).
  2. Konici držite skupaj in obrnite oblikovalnik za pol obrata (180°), nato pa ga držite v tem položaju. Oblikovalnik lahko obrnete navznoter ali navzven, odvisno od tega, ali želite kodre navznoter ali navzven (sl. F).
  3. Zelo počasi in brez ustavljanja drsite z oblikovalnikom po laseh, dokler se lasje ne sprostijo (sl. G).
  4. To ponavljajte okoli glave, da dosežete želeno nakodranost.



## SHRANJEVANJE, ČIŠČENJE IN VZDRŽEVANJE

### Preden boste napravo očistili in shranili, počakajte, da se ohladi.

- Po uporabi pridržite tipko za vklop/izklop  $\odot$  za dve sekundi in izklopite napravo.
- Vse površine obrišite z vlažno krpo.
- Ne uporabljajte ostrih ali abrazivnih čistil ali topil.

Plošče lahko stisnete za lažje shranjevanje.

Za zaklepanje potisnite zapah plošč v zaklenjeni položaj .

Za odklepanje potisnite zapah plošč v odklenjeni položaj

OPOMBA: V ravnem načinu naprave ne segrevajte v zaklenjenem položaju.

## RECIKLIRANJE



Za preprečitev okoljskih in zdravstvenih težav zaradi nevarnih snovi naprav in polnilnih in navadnih baterij, označenih z enim od teh simbolov, ni dovoljeno odstraniti med nesortirane komunalne odpadke. Električne in elektronske izdelke in, kjer velja, tudi polnilne in navadne baterije odstranite na ustreznem uradnem mestu za recikliranje/zbiranje.

Hvala vam na kupnji Vašeg novog Remington® proizvoda. Molimo pažljivo pročitajte ove upute i sačuvajte ih na sigurnom. Uklonite svu ambalažu prije uporabe.

**UPOZORENJE: Ovaj uređaj je vruć. Uvijek držite van dosega djece.**

## VAŽNE SIGURNOSNE MJERE

- Ovaj uređaj mogu koristiti djeca od 8 godina pa na više i osobe smanjenih tjelesnih, osjetilnih ili mentalnih sposobnosti ili osobe koje ne raspolažu iskustvom i znanjem ako su pod nadzorom ili rade po uputama, te razumiju uključene opasnosti.
- Djeca se ne smiju igrati s uređajem.
- Čišćenje i održavanje ne smiju vršiti djeca ako nisu starija od 8 godina i moraju biti pod nadzorom.
- Držite uređaj i kabel van dosega djece mlađe od 8 godina.
- ⚠ Upozorenje: Upozorenje: nemojte koristiti ovaj uređaj u blizini kada, tuševa, umivaonika ili drugih posuda s vodom.
- Kad se uređaj koristi u kupaonici, izvucite utikač iz utičnice poslije uporabe, jer blizina vode predstavlja opasnost čak i kad je uređaj isključeno.
- U svrhu dodatne zaštite preporuča se postavljanje zaštitne strujne sklopke (RCD) s preostalom nazivnom radnom strujom koja ne prelazi 30 mA. Obratite se električaru za savjet.
- Opasnost od opekline. Držite uređaj van dosega male djece, posebice tijekom uporabe i dok se hladi.
- Uvijek postavljajte uređaj sa svojim postoljem, ako postoji, na stabilnu, ravnu površinu, otpornu na toplinu.
- Nikada nemojte ostavljati uređaj bez nadzora kad je priključen na električnu struju.
- Ako dođe do oštećenja kabela ove jedinice, odmah prekinite uporabu i vratite uređaj u najbliži ovlašteni Remington® servis na popravak ili zamjenu kako bi se izbjegla opasnost.
- Ne dozvolite da bilo koji dio uređaja dodirne lice, vrat ili tjeme.
- Držite utikač i kabel daleko od zagrijanih površina.
- Nemojte koristiti druge nastavke osim onih koje ste dobili s uređajem.
- Nemojte koristiti uređaj ako je oštećen ili neispravan.
- Ovaj uređaj nije namijenjen za komercijalnu ili profesionalnu uporabu.
- Nemojte uvrtati ili savijati kabel i nemojte ga namatati oko uređaja. Redovito provjeravajte postoje li bilo kakvi znakovi oštećenja kabela.
- OPREZ: Prije grijanja uvijek izvadite aparat iz torbice za pohranu i pustite da se potpuno ohladi prije nego ga stavite natrag.
- Ovaj uređaj nije namijenjen za komercijalnu ili profesionalnu uporabu.

## DIJELOVI

- |   |   |
|---|---|
| <ol style="list-style-type: none"> <li>1. Ploče od 110 mm s keramičkim slojem</li> <li>2. Zaslon</li> <li>3. Zaklepna plošča</li> <li>4. Pomični pokrovi</li> <li>5. Hvat pokrova</li> <li>6. Cijev od 32 mm s keramičkim slojem</li> <li>7. Hladan vrh</li> <li>8. Zakretni kabel</li> </ol> | <p>Regulatori:</p> <ul style="list-style-type: none"> <li>☺ Gumb za isključivanje/uključivanje</li> <li>+/- Funkcije temperature</li> </ul> <p>Dodatna oprema (nije prikazana):</p> <ul style="list-style-type: none"> <li>• Rukavica za oblikovanje</li> <li>• Kozmetička torbica</li> </ul> |
|---|---|

## OBILJEŽJA PROIZVODA

- Brzo zagrijavanje – spreman za 20 sekundi.
- Automatsko sigurnosno isključivanje – Ovaj uređaj će se sam isključiti ako se niti jedan gumb ne pritisne ili nakon 60 minuta ako je uređaj i dalje uključen.
- Višenaponski: kod kuće ili u inozemstvu. Kad se rabi na 120V, vrijeme zagrijavanja i temperature mogu odstupati od navedenih.

## ODABERITE NAČIN OBLIKOVANJA

- Prije nego što spojite svoj uređaj za oblikovanje u izvor napajanja i uključite ga, slijedite korake u nastavku i ponovno postavite pomične pokrove za odabir željenog načina oblikovanja.

### Način rada ravnjanja

1. Po potrebi otključajte ploče tako da element za zaključavanje ploče pomaknete u položaj za otključavanje.
2. Gurnite pokrove tako da oba budu postavljena iznad cijevi (sl. A). Kad budu pravilno postavljeni, škljocnut će u mjestu i ne bi se trebali pomicati.
- U načinu rada ravnjanja zagrijat će se samo ploče.

### Način rada kovrčanja

1. Zatvorite i zaključajte ploče zajedno tako da element za zaključavanje ploče pomaknete u položaj za zaključavanje .
2. Gurnite pokrove tako da oba budu postavljena iznad ručke (sl. B). Kad budu pravilno postavljeni, škljocnut će u mjestu i ne bi se trebali pomicati.
- U načinu rada kovrčanja zagrijat će se samo cijev.

 **OPREZ:** pomični pokrovi mogu postati vrući u načinu rada ravnjanja, ako svoj uređaj za oblikovanje planirate upotrebljavati u oba načina rada (ravnjanje i kovrčanje), isključite uređaj za oblikovanje i ostavite ga da se ohladi 2 – 3 minute prije ponovnog postavljanja pokrova. Pokrove držite u predviđenom području hvata.

## UPUTE ZA UPORABU

1. Odaberite željeni način rada oblikovanja - vidjeti Odabir načina rada oblikovanja.
2. Uključite svoj uređaj za oblikovanje u dovod napajanja.
3. Za uključivanje pritisnite gumb ☺.
4. Na zaslonu će se prikazati pokrenuti način rada i odabrana temperatura.
- STRAIGHT Način rada ravnjanja s grijaćim pločama.
- CURL Način rada kovrčanja s grijaćom cijevi.

5. Odaberite odgovarajuću temperaturu za svoju kosu koristeći se tipkama +/- s bočne strane proizvoda. Započnite oblikovanje prvo na niskim temperaturama.
6. Kad je uređaj za oblikovanje spreman za uporabu, i postignuta je odabrana temperatura, na zaslonu će prestati bljeskanje.

## Preporučene temperature

### Način rada ravnjanja

Temperatura	Vrsta kose
150-170°C	Tanka/slaba, oštećena ili izbijeljena kosa
190°C	Normalna, zdrava kosa
210-230°C	Gusta, jako kovrčava kosa, koju je teško oblikovati

### Način rada kovrčanja

Temperatura	Vrsta kose
150-170°C	Tanka/slaba, oštećena ili izbijeljena kosa
190°C	Normalna, zdrava kosa
210°C	Gusta, jako kovrčava kosa, koju je teško oblikovati

**Opres:** najviše temperature trebaju koristiti samo osobe s iskustvom.

## SAVJETI ZA OBLIKOVANJE

- Prije uporabe, pobrinite se da vaša kosa bude čista, suha i da nije zapletena.
- Za dodatnu zaštitu rabite raspršivač za zaštitu od topline.
- Lakovi za kosu sadrže zapaljivi materijal – ne rabite ih dok koristite uređaj.
- Raspodijelite kosu na pramenove. Prvo oblikujte donje slojeve, a zatim nastavite prema gore, do razdjeljka.
- Pustite da vam se kosa ohladi prije daljnjeg oblikovanja i četkanja; to će pomoći produžiti trajanje kovrči.

### Način rada ravnjanja - Ravnjanje vaše kose

- Odaberite način rada ravnjanja - vidjeti Odabir načina rada oblikovanja. Time će se zagrijati samo ploče.
1. Uzmite pramen kose debljine 3 – 5 cm i postavite ga između ploča u blizini korijena kose.
  2. Zatvorite ploče i čvrstim klizećim pokretom prijedite uređajem kroz čitavu duljinu kose bez zaustavljanja (sl. C).
- SAVJET: po potrebi možete uhvatiti krajeve ploča kako biste postigli dodatnu napetost.
3. Ponovite postupak oko čitave glave.

### Način rada kovrčanja - Kovrčanje vaše kose

- Odaberite način rada kovrčanja - vidjeti Odabir načina rada oblikovanja. Time će se zagrijati samo cijev.
  - Koristite se rukavicom za oblikovanje kako biste izbjegli slučajne opekline
1. Držite ručku tako da hladan vrh bude okrenut prema dolje i omotajte oko cijevi pramen kose debljine 3-5 cm (sl. D).
  2. Pričekajte oko 10 – 20 sekundi da se napravi kovrča.

3. Odmotajte kosu i oslobodite kovrču.
4. Ponovite postupak oko čitave glave da biste napravili željenu količinu kovrči.

### Način rada ravnanja - Kovrčanje vaše kose

- Odaberite način rada ravnanja - vidjeti Odabir načina rada oblikovanja. Time će se zagrijati samo ploče.
1. Uzmite pramen kose debljine 3 – 5 cm i postavite ga između ploča u blizini korijena kose te zatvorite ploče (sl. E).
  2. Držite vrhove zajedno i okrenite uređaj za oblikovanje za pola okreta (180°) i držite ga u tom položaju. Uređaj za oblikovanje možete okretati prema unutra i ili prema van ovisno o tome želite li uvrnute ili izvrnute kovrče (sl. F).
  3. Vrlo polagano klizećim pokretom prijedite uređajem za oblikovanje po kosi bez zaustavljanja dok kosa ne bude slobodna (sl. G).
  4. Ponovite postupak oko čitave glave da biste napravili željenu količinu kovrči.

---

## POHRANA, ČIŠĆENJE I ODRŽAVANJE

---

### Ostavite da se uređaj ohladi prije čišćenja i pohranjivanja.

- Nakon uporabe, pritisnite i držite gumb za uključivanje/isključivanje  dvije sekunde da biste isključili uređaj, a zatim ga isključite iz izvora napajanja.
- Vse površine obrišite z vlažno krpo.
- Ne uporabljajte ostrih ali abrazivnih čistila ili topila.

Pločice mogu biti sastavljene za lako pohranjivanje.

Za zaključavanje, pomaknite element za zaključavanje ploče u položaj zaključano .

Za otključavanje, pomaknite element za zaključavanje ploče u položaj otključano.

NAPOMENA: kad uređaj radi u načinu rada ravnanja, nemojte ga grijati u zaključanom položaju.

---

## RECIKLAŽA

---



Kako bi se izbjegle štetne posljedice na okoliš i zdravlje zbog opasnih supstanci, uređaji i punjive i nepunjive baterije obilježene jednim od ovih simbola ne smiju se zbrinjavati kao nerazvrstani komunalni otpad. Uvijek odložite električne i elektroničke proizvode i , gdje je primjenljivo, punjive i nepunjive baterije, u odgovarajućem zvaničnom mjestu za sakupljanje/reciklažu.

Zahvaljujemo vam na kupovini novog Remington® proizvoda. Molimo vas da pažljivo pročitate ova uputstva i da ih sačuvate na sigurnom mestu. Uklonite svu ambalažu pre upotrebe.  
**UPOZORENJE!** Ovaj aparat je vruć. Držite van domašaja dece.

## VAŽNE MERE BEZBEDNOSTI

- Ovaj aparat mogu da koriste deca starija od 8 godina i osobe sa smanjenim fizičkim, senzornim ili mentalnim sposobnostima, ili osobe koje nemaju iskustva i znanja ako su pod nadzorom ili rade po uputstvima i ako shvataju uključene opasnosti. Deca ne smeju da se igraju aparatom. Čišćenje i održavanje ne smeju da vrše deca, osim ako nisu starija od 8 godina i pod nadzorom. Držite aparat i kabl van domašaja dece mlađe od 8 godina.
- ⚠ Nemojte koristiti ovaj aparat u blizini kada, tuševa ili umivaonika ili drugih posuda sa vodom.
- Kada se aparat koristi u kupatilu, iskopčajte ga nakon upotrebe, obzirom da blizina vode predstavlja opasnost čak i kada je aparat isključen.
- Kao dodatna zaštita, u električnom krugu kupatila preporučuje se postavljanje zaštitne strujne sklopke (RCD) sa preostalom nazivnom radnom strujom koja ne prelazi 30 mA. Obratite se električaru za savet.
- Opasnost od opekotina. Držite aparat van domašaja dece, posebno za vreme upotrebe i dok se hladi.
- Nikada nemojte ostavljati aparat bez nadzora kad je priključen na električnu struju.
- Uvek postavljajte aparat sa svojim postoljem, ako postoji, na stabilnu, ravnu površinu, otpornu na toplotu.
- Ako se kabl ove jedinice ošteti, odmah prekinite upotrebu i vratite aparat u najbliži ovlašćeni Remington servis na popravku ili zamenu da bi se izbegla opasnost.
- Nemojte dozvoliti da bilo koji deo aparata dodirne lice, vrat ili kožu glave.
- Držite utikač i kabl daleko od zagrejanih površina.
- Nemojte koristiti nastavke drugih proizvođača.
- Ne koristite aparat ako je oštećen ili neispravan.
- Nemojte uvrtati ili savijati kabl ili ga namotavati oko aparata.
- OPREZ: Uvek izvadite aparat iz kozmetičke torbice pre nego što počnete sa grejanjem i pustite ga da se potpuno ohladi pre nego što ga vratite u torbicu.
- Ovaj aparat nije namenjen za komercijalnu ili profesionalnu upotrebu.

## DELOVI

- |   |                                   |
|---|-----------------------------------|
| 1. Ploče od 110 mm sa keramičkim slojem | 8. Savitljivi kabl                |
| 2. Ekran                                | Kontrole:                         |
| 3. Ploča za zaključavanje               | ⏻ Prekidač uključeno / isključeno |
| 4. Klizni poklopci                      | +/- Funkcije temperature          |
| 5. Površina za prihvata na poklopcu     | Dodatna oprema (nije prikazana):  |
| 6. Cev od 32 mm sa keramičkim slojem    | • Rukavica za oblikovanje         |
| 7. Hladni vrh                           | • Kozmetička torbica              |

## DODATNE OSOBINE

- Brzo zagrevanje - spremna za upotrebu za 20 sekundi.
- Automatsko sigurnosno isključivanje - ova jedinica će se sama isključiti ako se ne pritisne nijedan taster ili ako se ostavi uključena više od 60 minuta.
- Univerzalni napon: za upotrebu kod kuće i u inostranstvu. Pri naponu od 120 V vreme i temperature mogu da budu različiti.

## IZBOR REŽIMA OBLIKOVANJA

- Pre nego što stajler ukopčate i uključite, pratite korake u nastavku kako biste klizne poklopce postavili u položaj koji će omogućiti izbor željenog režima oblikovanja.

### Režim ispravljanja

1. Ako je potrebno, deblokirajte ploče tako što ćete bravu za ploče postaviti u deblokirani položaj.
2. Kliznim pokretom postavite oba poklopca preko cevi (sl. A). Kada se ispravno postave, oni će uz škljocaj zauzeti svoje mesto i neće moći da se pomeraju.
- U režimu ispravljanja, zagrevaće se samo ploče.

### Režim uvijanja

1. Zatvorite i blokirajte ploče tako što ćete bravu za ploče postaviti u blokirani položaj .
2. Kliznim pokretom postavite oba poklopca preko drške (sl. B). Kada se ispravno postave, oni će uz škljocaj zauzeti svoje mesto i neće moći da se pomeraju.
- U režimu uvijanja, zagrevaće se samo cev.

 **OPREZ:** Klizni poklopci mogu da budu vrući u režimu ispravljanja. Ako imate nameru da tokom istog intervala uključenja stajlera koristite oba režima (ispravljanje i uvijanje), isključite ga i ostavite da se hladi 2-3 minuta pre nego što promenite položaj poklopaca. Poklopcima rukujte u delu gde se nalaze površine za prihvat.

## UPUTSTVA ZA UPOTREBU

1. Izaberite željeni režim oblikovanja - videti deo Izbor režima oblikovanja.
2. Ukopčajte stajler na izvor mrežnog napajanja.
3. Pritisnite taster  kako biste ga uključili.
4. Na displeju će se prikazati aktivirani režim i izabrana temperatura:
  - STRAIGHT U režimu ispravljanja zagrevaće se ploče.
  - CURL U režimu uvijanja zagrevaće se cev.
5. Temperaturu koja je odgovarajuća za vašu kosu izaberite pomoću upravljačkog tastera +/- koji se nalazi na bočnoj strani uređaja. Oblikovanje frizure najpre započnite pri nižim temperaturama.
6. Kada je stajler spreman za upotrebu a izabrana temperatura dostignuta, displej će prestati da treperi.

## Preporučene temperature

### Režim ispravljanja

Temperatura	Vrsta kose
150-170°C	Tanka/slaba, oštećena ili izbeljena kosa.
190°C	Normalna, zdrava kosa.
210-230°C	Gusta kosa koju je teško oblikovati.

### Režim uvijanja

Temperatura	Vrsta kose
150-170°C	Tanka/slaba, oštećena ili izbeljena kosa.
190°C	Normalna, zdrava kosa.
210°C	Gusta kosa koju je teško oblikovati.

**Oppez:** najviše temperature trebaju koristiti samo frizeri sa iskustvom.

## SAVETI ZA OBLIKOVANJE

- Pre upotrebe uređaja, povedite računa da kosa bude čista, suva i raščešljana.
- Za dodatnu zaštitu koristite sprej za zaštitu od toplote.
- Lakovi za kosu sadrže zapaljivi materijal - nemojte ih koristiti dok koristite ovaj aparat.
- Pre oblikovanja kose razdelite je na pramenove. Najpre oblikujte donje pramenove, a zatim nastavite prema razdeljku.
- Neka se kosa ohladi pre nego što nastavite sa oblikovanjem i četkanjem; to će doprineti da uvojci budu duži.

### Režim ispravljanja - ispravljanje kose

- Izaberite režim ispravljanja - videti deo Izbor režima oblikovanja. U ovom režimu zagrevaće se samo ploče.
1. Uzmite pramen kose dužine 3-5 cm i stavite ga između ploča blizu njegovog korena.
  2. Zatvorite ploče i ravnomernom brzinom, bez zaustavljanja povlačite uređaj duž celog pramena (sl. C).
- SAVET: Ako je potrebno, možete uhvatiti krajeve ploča kako biste jače pritisnuli pramen.
3. Ponovite ovaj postupak oko cele glave.

### Režim uvijanja - uvijanje kose

- Izaberite režim uvijanja - videti deo Izbor režima oblikovanja. U ovom režimu zagrevaće se samo cev.
  - Koristite rukavice kako ne biste zadobili opekotine.
1. Držite dršku sa hladnim vrhom okrenutim nadole i umotajte pramen kose dužine 3-5 cm oko cevi (sl. D).
  2. Sačekajte oko 10-20 sekundi da se formira uvojak.
  3. Odmotajte pramen i oslobodite uvojak.
  4. Ponovite ovaj postupak oko cele glave kako biste napravili željeni broj uvojaka.



## Režim ispravljanja - uvijanje kose

- Izaberite režim ispravljanja - videti deo Izbor režima oblikovanja. U ovom režimu zagrevaće se samo ploče.
- 1. Uzmite pramen kose dužine 3-5 cm i stavite ga između ploča blizu njegovog korena i zatvorite ploče (sl. E).
- 2. Držite vrhove spojene i okrenite stajler za polovinu kruga (180°) i zadržite ga u tom položaju. Stajler možete okrenuti prema unutrašnjosti ili prema spoljašnjosti u zavisnosti od toga kakve uvojke želite (sl. F).
- 3. Veoma polako i bez zaustavljanja povlačite stajler duž pramena dok pramen ne izađe iz stajlera (sl. G).
- 4. Ponovite ovaj postupak oko cele glave kako biste napravili željeni broj uvojaka.

## ODLAGANJE, ČIŠĆENJE I ODRŽAVANJE

### Ostavite da se aparat ohladi pre čišćenja i čuvanja.

- Nakon upotrebe, bez otpuštanja pritisnite taster uk./isk.  $\phi$  u trajanju od 2 sekunde kako biste isključili uređaj, a zatim ga iskopčajte.
- Obrišite sve površine vlažnom tkaninom.
- Ne koristite gruba ili abrazivna sredstva za čišćenje ili rastvarače.

Za lakše odlaganje, pločice mogu da budu zaključane zajedno.

Da biste izvršili blokiranje, bravu za ploče postavite u blokirani položaj .

Da biste izvršili deblokiranje, bravu za ploče postavite u deblokirani položaj.

NAPOMENA: U režimu ispravljanja nemojte zagrevati uređaj u blokiranom položaju.

## RECIKLAŽA

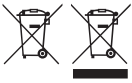

Da bi se izbegle štetne posledice na životnu sredinu i zdravlje zbog opasnih supstanci, aparati i punjive i nepunjive baterije obeleženi jednim od ovih simbola ne smeju se odlagati kao neklasifikovani urbani otpad. Uvek odložite električne i elektronske proizvode i, gde je primenljivo, punjive i nepunjive baterije, u odgovarajućem zvaničnom mestu za sakupljanje/reciklažu.

Дякуємо, що придбали продукцію компанії Remington®. Уважно прочитайте наведені інструкції та зберігайте їх у безпечному місці. Перед використанням виробу зніміть всі елементи пакування. **ПОПЕРЕДЖЕННЯ: пристрій гарячий. Завжди тримайте поза досяжністю дітей.**

## ВАЖЛИВІ ЗАХОДИ БЕЗПЕКИ

- Використання зазначеного пристрою дітьми віком від 8 років, особами з обмеженими фізичними, сенсорними або розумовими можливостями, браком досвіду або знань допускається виключно за умови додаткового контролю або інструктажу й усвідомлення пов'язаних із таким використанням ризиків. У жодному разі не дозволяйте дітям гратися з пристроєм. Чищення та технічне обслуговування цього пристрою може здійснюватися дітьми виключно за умови досягнення ними 8-річного віку та контролю з боку батьків. Зберігайте пристрій та кабель до нього поза зоною досяжності дітей молодше 8 років.
- ⚠ Попередження. Не використовуйте цей пристрій поблизу ванн, душів, басейнів та інших резервуарів із водою.
- У разі використання пристрою у ванній кімнаті його треба від'єднувати від мережі живлення одразу ж після використання, оскільки близькість води створює загрозу навіть для вимкненого (проте не від'єданого від джерела живлення) пристрою.
- Для додаткового захисту рекомендується установити пристрій диференційного захисту (RCD) з номінальним залишковим робочим струмом не вище 30 мА. У цьому разі слід проконсультуватися із електриком.
- Небезпека опіків. Тримайте прилад у місці, недоступному для маленьких дітей, особливо під час використання й охолодження.
- Обов'язково встановлюйте прилад на його підставку (за наявності) на теплотривкій, стійкій і рівній поверхні.
- У жодному разі не залишайте прилад без нагляду, коли його під'єднано до джерела живлення.
- У разі пошкодження шнура живлення пристрою слід негайно припинити використання пристрою та повернути його до найближчого авторизованого центру обслуговування Remington® для ремонту або заміни, щоб уникнути пов'язаних загроз.
- Уникайте контакту деталей пристрою із обличчям, шиєю або шкірою голови.
- Тримайте штекер та шнур живлення подалі від гарячих поверхонь.
- Не використовуйте інші насадки, окрім тих, що входять до комплекту пристрою.
- Не використовуйте пристрій за наявності ознак пошкодження або несправності.
- Не перекручуйте, не переламайте та не намотуйте кабель навколо пристрою. Регулярно перевіряйте шнур на наявність будь-яких ознак пошкодження.
- ОБЕРЕЖНО: Завжди виймайте прилад із упаковки/чохла перед тим як увімкнути його. Дайте приладу повністю охолонути перед тим як покласти його в упаковку/чохол.
- Цей пристрій не призначено для комерційного використання або роботи в перукарнях.

## КОМПОНЕНТИ

- |  |  |
|--|--|
| <ol style="list-style-type: none"> <li>1. Барабан 110 мм із керамічним покриттям</li> <li>2. Дисплей</li> <li>3. Фіксатор пластин</li> <li>4. Пересувні накладки</li> <li>5. Рукоятка накладки</li> <li>6. Барабан 32 мм із керамічним покриттям</li> <li>7. Холодний накінецьник</li> </ol> | <ol style="list-style-type: none"> <li>8. Шнур</li> </ol> <p>Елементи керування:</p> <ul style="list-style-type: none"> <li>⏻ Кнопка «Увімк./Вимк.»</li> <li>+/- Функції регулювання температури</li> </ul> <p>Приладдя (не показано):</p> <ul style="list-style-type: none"> <li>• Рукавичка для укладання</li> <li>• Чохол для зберігання</li> </ul> |
|--|--|

## ХАРАКТЕРИСТИКИ ПРОДУКТУ

- Швидке нагрівання: готовність через 20 секунд.
- Автоматичне запобіжне вимикання: пристрій вимикається, якщо протягом 60 секунд не натискати кнопки або залишити його без дії.
- Широкий діапазон вхідної напруги: для використання пристрою вдома або в дорозі. У разі напруги 120 В значення часу нагрівання та температури можуть відрізнятися від зазначених.

## ВИБІР РЕЖИМУ УКЛАДАННЯ

- Перш ніж під'єднати до електромережі та увімкнути стайлер, виконайте зазначені дії та змініть положення пересувних накладок, щоб вибрати потрібний режим укладання.

### Режим випрямлення

1. За необхідності розблокуйте пластини, пересунувши фіксатор пластин у положення розблокування.
  2. Посуньте кришки так, щоб вони обидві розташовувалися над барабаном (рис. А). У правильному положенні вони зафіксуються на місці й не рухатимуться.
- У режимі випрямлення нагріваються тільки пластини.

### Режим завивання

1. Закрийте й заблокуйте пластини разом, пересунувши фіксатор пластин у положення блокування .
  2. Посуньте накладки так, щоб вони обидві розташовувалися над ручкою (рис. В). У правильному положенні вони зафіксуються на місці й не рухатимуться.
- У режимі завивання нагрівається тільки барабан.

**⚠ УВАГА!** Пересувні накладки можуть нагріватись у режимі випрямлення. Якщо ви плануєте використовувати стайлер в обох режимах (випрямлення та завивання) під час одного сеансу, вимкніть стайлер і дайте йому охолонути протягом 2—3 хвилин перед зміненням положення кришок. Візьміться за накладки в зоні рукояток.

## ІНСТРУКЦІЯ З ЕКСПЛУАТАЦІЇ

1. Виберіть потрібний режим укладання (див. «Вибір режиму укладання»).
  2. Підключіть стайлер до джерела живлення.
  3. Натисніть кнопку ⏻, щоб увімкнути прилад.
  4. На дисплеї відобразиться активований режим та обрана температура:
- STRAIGHT (режим випрямлення з нагрітими пластинами).

- CURL (режим завивання з нагрітим барабаном).
- 5. Виберіть оптимальну температуру для вашого типу волосся за допомогою кнопки керування +/- збоку пристрою. Розпочинайте укладання за низької температури.
- 6. Коли стайлер буде готовий до використання та буде досягнуто обрану температуру, дисплей перестане блимати.

## Рекомендовані значення температури

### Режим випрямлення

Температура	Тип волосся
150-170°C	Тонке, пошкоджене або вибілене волосся
190°C	Нормальне здорове волосся
210-230°C	Товсте, кучеряве волосся або інший тип волосся, що важко піддається укладці

### Режим завивання

Температура	Тип волосся
150-170°C	Тонке, пошкоджене або вибілене волосся
190°C	Нормальне здорове волосся
210°C	Товсте, кучеряве волосся або інший тип волосся, що важко піддається укладці

**Обережно** Максимальні налаштування температури мають використовуватися виключно досвідченими стилістами.

## ПОРАДИ З УКЛАДАННЯ

- Перед використанням слід переконатися, що волосся чисте, сухе та розплутане.
- Для додаткового захисту допускається використовувати термозахисний спрей.
- Спреї для волосся містять легкозаймісті речовини. Не використовуйте їх протягом обробки волосся за допомогою виробу.
- Перед укладкою слід розділити волосся на пасма. Спочатку виконайте укладання нижніх шарів волосся, потім просувайтеся до проділу.
- Дайте волосю охолонути перед укладанням і розчісуванням, це надовше збереже зачіску.

### Режим випрямлення. Випрямлення волосся

- Виберіть режим випрямлення (див. «Вибір режиму укладання»). У цьому режимі нагріваються тільки пластини.
- 1. Візьміть пасмо волосся 3—5 см завширшки та розташуйте його між пластинами біля коріння.
- 2. Притисніть пластини та поступово пересувайте їх за всією довжиною волосся, не зупиняючись (рис. С).
- ПОРАДА. За необхідності ви можете захопити кінці пластин для додаткового натягнення.
- 3. Повторіть цю операцію для волосся по всій голові.

### Режим завивання. Завивання волосся

- Виберіть режим завивання (див. «Вибір режиму укладання»). У цьому режимі нагрівається тільки барабан.
  - Щоб уникнути опіків, використовуйте рукавичку для укладання.
1. Візьміть ручку термоізольованим наконечником донизу та накрутіть пасмо волосся 3—5 см завширшки на барабан (рис. D).
  2. Зачекайте приблизно 10—20 секунд, щоб локон набув потрібної форми.
  3. Розмотайте волосся та відпустіть локон.
  4. Намотуйте волосся, створюючи стільки локонів, скільки забажаєте.

### Режим випрямлення. Завивання волосся

- Виберіть режим випрямлення (див. «Вибір режиму укладання»). У цьому режимі нагріваються тільки пластини.
1. Візьміть пасмо волосся 3—5 см завширшки, розташуйте його між пластинами біля коріння та притисніть пластини (рис. E).
  2. З'єднайте наконечники й поверніть прилад на пів оберту (180°) та втримуйте його в цьому положенні. Ви можете повертати стайлер усередину або назовні, залежно від того, які локони ви хочете отримати: закручені всередину або назовні (рис. F).
  3. Дуже повільно проведіть стайлером по волосся, не зупиняючись, поки волосся не вивільниться (рис. G).
  4. Намотуйте волосся, створюючи стільки локонів, скільки забажаєте.

## ЗБЕРІГАННЯ, ОЧИЩЕННЯ ТА ТЕХНІЧНЕ ОБСЛУГОВУВАННЯ

**Перед очищенням та перенесенням пристрою в місце зберігання дайте йому як слід охолонути.**

- Після використання натисніть на вимикач  та втримуйте його протягом двох секунд, щоб вимкнути прилад. Після цього необхідно від'єднати його від електромережі.
- Протріть усі поверхні пристрою вологою тканиною.
- Не використовуйте агресивні, абразивні миючі речовини або розчинники.

Щоб заблокувати пластини, пересуньте фіксатор пластин у положення блокування L.

Щоб розблокувати пластини, пересуньте фіксатор пластин у положення розблокування.

**ПРИМІТКА.** Не нагрівайте пристрій у режимі випрямлення, якщо він перебуває в заблокованому положенні.

## УТИЛІЗАЦІЯ

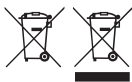

Щоб не завдати шкоди довкіллю та здоров'ю людей через дію небезпечних речовин, не слід утилізувати пристрої й батареї одноразового або багаторазового використання, що позначені одним із цих символів, разом із невідсортованим побутовим сміттям. Обов'язково утилізуйте електричні й електронні вироби, а також, де можливо, батареї одноразового або багаторазового використання у відповідному офіційному пункті переробки/збору.

Благодарим Ви, че закупихте нов продукт на Remington. Моля, прочетете внимателно инструкцията за употреба и я запазете. Отстранете всички опаковки преди употреба.  
**ВНИМАНИЕ: Уредът е горещ. Пазете го далеч от достъпа на деца по всяко време.**

## ВАЖНИ ИНСТРУКЦИИ ЗА БЕЗОПАСНОСТ

- Този уред може да бъде използван от деца над 8-годишна възраст и хора с намалени физически, сетивни или умствени възможности, или липса на опит и знания, ако са наблюдавани /инструктирани и разбират свързаните рискове. Децата не бива да си играят с уреда. Почистването и поддръжката на уреда не трябва да се правят от деца, освен ако не са над 8-годишна възраст и са наблюдавани. Пазете уреда и кабела му далеч от достъпа на деца под 8-годишна възраст.
- ⚠ **Внимание:** Не използвайте уреда в близост до вани, душеве, мивки или други съдове, съдържащи вода.
- Когато уредът се използва в банята, кабелът му трябва да се извади от контакта веднага след употреба, тъй като близостта на вода представлява риск, дори и когато уредът е изключен.
- Внимание - за допълнителна защита се препоръчва инсталирането на устройство за остатъчен ток (RCD) с номинален остатъчен работен ток, който не надвишава 30mA, в електрическата верига, захранваща банята. Потърсете съвет от електротехник.
- Опасност от изгаряне. Пазете уреда далеч от малки деца, особено по време на употреба и при охлаждане.
- Винаги поставяйте уреда и поставката, ако е снабден с такава, върху топлоустойчива, стабилна и равна повърхност.
- Никога не оставяйте уреда без надзор, докато е свързан към захранването.
- Ако кабелът се повреди, незабавно прекратете употребата и върнете уреда в най-близкия до Вас оторизиран сервиз на Remington за поправка или замяна, за да се избегнат рискове.
- Не допускате контакт, на която и да е част на уреда, с лицето, врата или скалпа.
- Пазете кабела и щепсела далеч от нагорещени повърхности.
- Не използвайте приставки, различни от тези, които ние предоставяме.
- Не използвайте уреда, ако е повреден или не работи изправно.
- Не увивайте и не огъвайте кабела, не го увивайте около уреда. Проверявайте редовно кабела за признаци на повреда.
- **ВНИМАНИЕ:** Винаги махайте уреда от торбичката / калъфа за съхранение преди да се загрева и изчакайте да изстине напълно преди да го поставите обратно.
- Този уред не е предназначен за комерсиална употреба и употреба във фризьорски салони.

## ЧАСТИ

- |   |  |
|---|--|
| <ol style="list-style-type: none"> <li>1. 110 мм плочи с керамично покритие</li> <li>2. Екран</li> <li>3. Заклучване на плочите</li> <li>4. Плъзгащи се капаци</li> <li>5. Ръкохватка на капака</li> <li>6. 32 мм цев с керамично покритие</li> <li>7. Хладен връх</li> </ol> | <ol style="list-style-type: none"> <li>8. Въртящ се кабел</li> </ol> <p>Бутони:</p> <ul style="list-style-type: none"> <li>⏻ Бутон за включване/изключване</li> <li>+/- Бутони за контрол на температурата</li> </ul> <p>Акcesoари (не са показани):</p> <ul style="list-style-type: none"> <li>• Ръкавица за стилистична обработка</li> <li>• Чантичка за съхранение</li> </ul> |
|---|--|

## ДОПЪЛНИТЕЛНИ ХАРАКТЕРИСТИКИ

- Бързо загряване — готова за работа за 20 секунди.
- Автоматично изключване за безопасност — уредът се изключва сам, ако не е натиснат бутон или уредът е оставен включен в продължение на 60 минути.
- Възможност за работа в мрежи с разнообразно напрежение: за дома и за чужбина. При 120 волта времената и температурите могат да варират.

## ИЗБОР НА РЕЖИМ НА СТИЛИЗИРАНЕ

- Преди да включите в електрическата мрежа и да включите от бутона вашия стайлер, следвайте стъпките по-долу и преместете плъзгащите се капаци, за да изберете режима на стилизиране, който желаете.

### Режим за права коса

1. Ако е необходимо, отключете плочите, като преместите ключалката в отключено положение.
2. Плъзнете капациите така, че и двата да се намират над цевта (фиг. А). Когато са поставени правилно, ще щракнат на място и не трябва да се движат.
- В режим за права коса се загреват единствено плочите.

### Режим за къдрава коса

1. Затворете и заключете плочите, като преместите ключалката в заключено положение .
2. Плъзнете капациите така, че и двата да се намират над дръжката (фиг. В). Когато са поставени правилно, ще щракнат на място и не трябва да се движат.
- В режим за къдрава коса се загрева единствено цевта.

 **ВНИМАНИЕ:** Плъзгащите се капаци могат да се нагорещат, когато сте в режим за права коса. Ако имате намерение да използвате уреда си и в двата режима (права и къдрава коса) в една и съща сесия, изключете стайлера и го оставете да изстине за 2 – 3 минути, преди отново да поставите капациите. Дръжте капациите в областта на ръкохватките на капака.

## УКАЗАНИЯ ЗА УПОТРЕБА

1. Изберете желания режим на стилизиране – вижте „Избор на режим на стилизиране“.
2. Включете вашия стайлер в електрическата мрежа.
3. Натиснете бутона ⏻, за да включите.
4. На дисплея ще се покажат активирания режим и избраната температура:
- STRAIGHT Режим за права коса с нагрети плочи.

- CURL Режим за къдрава коса с нагрятя цев.
- 5. Изберете подходящата температура за вашата коса с помощта на контролния бутон +/- от страни на продукта. Първо започнете да стилизирате при по-ниски температури.
- 6. Когато стайлерът е готов за употреба и избраната температура е достигната, дисплеят ще спре да мига.

## Препоръчани температури

### Режим за права коса

Температура	Тип коса
150-170°C	Фина/ тънка, увредена или изрусена коса
190°C	Нормална, здрава коса
210-230°C	Гъста, много къдрава и трудна за оформяне коса

### Режим за къдрава коса

Температура	Тип коса
150-170°C	Фина/ тънка, увредена или изрусена коса
190°C	Нормална, здрава коса
210°C	Гъста, много къдрава и трудна за оформяне коса

**Внимание:** Най-високите температури трябва да се използват, само ако имате достатъчно опит.

## СЪВЕТИ ЗА СТИЛИЗИРАНЕ

- Преди употреба се уверете, че косата ви е чиста, суха и не е заплетена.
- За допълнителна защита използвайте термозащитен спрей.
- Лаковете за коса съдържат запалими материали - не ги използвайте, докато използвате този продукт.
- Разделете косата преди оформяне. Първо стилизирайте долните слоеве, след това работете нагоре към пътя ви.
- Оставете косата си да изстине преди по-нататъшно оформяне и разресване; това ще помогне за удължаване на къдриците.

### Режим за права коса – изправяне на вашата коса

- Изберете режим за права коса – вижте „Избор на режим на стилизиране“. Това ще нагрее само плочите.
- 1. Вземете 3 – 5 см от косата и я поставете между плочите близо до корените.
- 2. Затворете плочите и бавно плъзнете надолу по цялата дължина на косата, без да спирате (фиг. С).
- СЪВЕТ: Можете да хванете края на плочите за допълнителен натиск, ако е необходимо.
- 3. Повторете за цялата коса.

### Режим за къдрава коса – накъдрете вашата коса

- Изберете режим за къдрава коса – вижте „Избор на режим на стилизиране“. Това ще нагрее само цевта.
- Използвайте стилизиращата ръкавица, за да избегнете случайни изгаряния.



1. Хванете дръжката с хладния връх сочещ надолу и увийте 3 – 5 см от косата около цевта (фиг. D).
2. Изчакайте около 10 – 20 секунди, за да се оформи къдрицата.
3. Развийте косата и освободете къдрицата.
4. Повторете за цялата коса, за да оформите толкова къдрици, колкото желаете.

## Режим за права коса – накъдрете вашата коса

- Изберете режим за права коса – вижте „Избор на режим на стилизиране“. Това ще нагрее само плочите.
1. Вземете 3 – 5 см от косата, поставете я между плочите близо до корените и затворете плочите (фиг. E).
  2. Задръжте върховете заедно и завъртете стайлера на половин оборот (180°), след което го задръжте в това положение. Можете да завъртите стайлера навътре или навън в зависимост от това в коя посока искате да са къдриците (фиг. F).
  3. Много бавно плъзнете стайлера надолу по косата, без да спирате, докато косата се освободи (фиг. G).
  4. Повторете за цялата коса, за да създадете толкова къдрици, колкото желаете.

## СЪХРАНЕНИЕ, ПОЧИСТВАНЕ И ПОДДРЪЖКА

### Оставете уреда да изстине, преди да го почистите и приберете.

- След употреба натиснете и задръжте бутона за включване/изключване (⏻) за две секунди, за да изключите уреда, след което извадете щепсела на уреда от контакта.
- Почистете всички повърхности с влажна кърпа.
- Не използвайте силни и абразивни почистващи препарати или разтвори.

Плочите могат да се заключват заедно за лесно съхранение:

За да заключите, преместете ключалката на плочите в заключена позиция .

За да отключите, преместете ключалката на плочите в отключено положение.

**ЗАБЕЛЕЖКА:** Когато сте в Режим за права коса, не загравайте уреда в заключено положение.

## РЕЦИКЛИРАНЕ



За да се избегнат екологични и здравни проблеми поради наличие на опасни субстанции, уредите, акумулаторните и неакумулаторните батерии, обозначени с един от тези символи, не трябва да се изхвърлят заедно с несортирани общински отпадъци. Винаги изхвърляйте електрически и електронни продукти и, където е приложимо, акумулаторни и неакумулаторни батерии, на подходящо официално място за рециклиране/събиране.

شكرا لقيامك بشراء منتج Remington® الجديد. يرجى قراءة هذه التعليمات بعناية والاحتفاظ بها في مكان آمن. قم بإزالة جميع مواد التعبئة قبل الاستخدام. تحذير: هذا الجهاز ساخن. أبقيه بعيداً عن متناول الأطفال في جميع الأوقات.

### إجراءات وقائية هامة

- يمكن استخدام هذا الجهاز بواسطة الأطفال الذين تتراوح أعمارهم من 8 سنوات وما فوق والأشخاص ذوي القدرات البدنية أو الحسية أو العقلية المنخفضة أو قليلي الخبرة والمعرفة إذا تم الإشراف عليهم/إرشادهم ويفهمون المخاطر المعنية. ويجب ألا يعث الأطفال بالجهاز. ويجب ألا يقوم الأطفال بالتنظيف والصيانة إلا إذا كان عمرهم أكبر من 8 سنوات وتحت إشراف. احفظ الجهاز والكابلات بعيداً عن متناول الأطفال دون سن 8 سنوات.
- ⊗ تحذير: لا تستخدم هذا الجهاز بالقرب من أحواض الاستحمام أو الحمامات أو أي أحواض أخرى تحتوي على ماء.
- عند استخدام الجهاز في حمام، قم بفصله بعد الاستخدام طالما أن القرب من الماء يمثل خطراً حتى عند إيقاف الجهاز.
- تحذير - للحماية الإضافية، ينصح بتركيب أي جهاز تيار متبقي (RCD) بمقتن تيار تشغيل متبقي لا يتجاوز 30 مللي أمبير في الدائرة الكهربائية المغذية للحمام. استشر كهربائي.
- مخاطر الحرق. يجب الاحتفاظ بالجهاز بعيداً عن متناول الأطفال الصغار، ولا سيما أثناء الاستخدام وعند تركه يبرد.
- يجب دوماً وضع الجهاز مع حوامله، إذا وجدت، على سطح مستقر ومستو ومقاوم للحرارة.
- لا يجب ترك الجهاز بدون ملاحظة عند توصيله بالتيار الكهربائي.
- وفي حالة تلف سلك تغذية هذه الوحدة، توقف عن استخدامها فوراً وأعد الجهاز لأقرب أخصائي خدمة معتمد من Remington® للإصلاح أو الاستبدال لتجنب الأخطار.
- لا تسمح لأي جزء من الجهاز بلمس الوجه أو العنق أو فروة الرأس.
- حافظ على قايس الطاقة والسلك الكهربائي بعيداً عن الأسطح الساخنة.
- لا تستخدم ملحقات غير الملحقات التي تقوم بتوريدها.
- لا تستخدم الجهاز إذا كان تالفاً أو به خلل.
- لا تقم بتثني أو جدل الكبل أولفه حول الجهاز. تحقق من انتظام السلك للبحث عن أي علامة تلف.
- تنبيه: يجب دوماً إخراج الجهاز من حقيبة/جراب التخزين قبل التسخين وتركه ليبرد تماماً قبل إعادة وضعه.
- هذا الجهاز غير مخصص للاستخدام التجاري أو الصالونات.

### المزايا الرئيسية

1. ألواح 110 مم مطلية بالسيراميك
2. الشاشة
3. قفل للألواح
4. أعطية منزلقة
5. قبضة الغطاء
6. أسطوانة 32 ملم مطلية بالسيراميك
7. طرف بارد
8. سلك دوار

### مزايا المنتج

- تسخين سريع - جاهز في غضون 20 ثانية.
- إغلاق السلامة التلقائي- ستغلق هذه الوحدة نفسها إذا لم يتم الضغط على أي زر أو تركه في وضع التشغيل بعد 60 دقيقة
- الجهد الكهربائي المتعدد: للمنزل أو في الخارج. قد تختلف المدد ودرجات الحرارة عند 120 فولت

### اختيار وضع التصفيف

- قبل توصيل أداة التصفيف وتشغيلها، عليك اتباع الخطوات أدناه وإعادة وضع الأعطية المنزلقة لتحديد وضع التصفيف المرغوب فيه.

#### وضع فرد الشعر

1. إذا لزم الأمر، يمكن تحرير قفل الألواح عن طريق تحريك قفل اللوح إلى وضع الفتح.
2. يُرجى تحريك الأعطية بحيث يتم وضعها فوق الاسطوانة (الشكل A). وعندما يتم وضعهما بشكل صحيح، يصدران صوت نقرة عند إحكام تثبيتهما في مكانهما يجب لا يمكن تحريكهما.
- في وضع فرد الشعر، ستسخن الألواح فقط.

#### وضع تجعيد الشعر

1. يُرجى غلق اللوحين وإحكامهما معاً عن طريق تحريك قفل اللوحة إلى وضع القفل.
2. يُرجى تحريك الأعطية بحيث يتم وضعها فوق المقبض (الشكل B). وعندما يتم وضعهما بشكل صحيح، يصدران صوت نقرة عند إحكام تثبيتهما في مكانهما يجب لا يمكن تحريكهما.
- في وضع التجعيد، ستسخن الاسطوانة فقط.

**تنبيه:** يمكن أن تصبح الأغطية المنزلقة ساخنة عندما تكون في وضع فرد الشعر، إذا كنت تخططين لاستخدام أداة التصفيف في كلا الوضعين (الفرد والتجعيد) في نفس الجلسة، فعليك ب إيقاف تشغيل جهاز التصفيف وتركه ليبرد لمدة 2-3 دقائق قبل إعادة ضبط وضع الأغطية. تعامل مع الأغطية من منطقة المقابض.

### الاستخدام

1. يُرجى تحديد وضع التصفيف المطلوب - راجعي تحديد وضع التصفيف.
  2. يُرجى توصيل مصنف الشعر بمصدر الطاقة الرئيسي لديك.
  3. يُرجى الضغط على الزر (⏻) للتشغيل.
  4. ستشير الشاشة إلى الوضع النشط ودرجة الحرارة المحددة:
    - STRAIGHT وضع فرد الشعر مع تسخين الألواح.
    - CURL وضع التجعيد مع تسخين الأسطوانة.  5. حددي درجة الحرارة المناسبة لنوع شعرك باستخدام أزرار التحكم +/- على جانب المنتج. وابدئي بالتصفيف على درجات الحرارة المنخفضة أولاً.
  6. عندما يكون جهاز التصفيف جاهزاً للاستخدام، ستتوقف الشاشة عن الوميض عند الوصول إلى درجة الحرارة المحددة.
- درجات الحرارة الموصى بها  
وضع فرد الشعر

درجة الحرارة	نوع الشعر
150°C - 170°C	شعر خفيف/ناعم أو تالف أو مسحوب
190°C	شعر طبيعي وصحي
210°C - 230°C	شعر سميك وصعب التصفيف

### وضع تجعيد الشعر

درجة الحرارة	نوع الشعر
150°C - 170°C	شعر خفيف/ناعم أو تالف أو مسحوب
190°C	شعر طبيعي وصحي
210°C	شعر سميك وصعب التصفيف

تنبيه: يجب استخدام أسخن درجات الحرارة بواسطة مصففين من ذوي الخبرة فقط.

### نصائح للتصفيف

- قبل الاستخدام، يجب التأكد من أن شعرك نظيف وجاف ولا يوجد به تشابك.
- استخدم رذاذ حماية من الحرارة لمزيد من الحماية.
- قسم الشعر قبل التصفيف. صففي الطبقات السفلية أولاً ثم تحركي لأعلى نحو مفارق الشعر.
- دعي شعرك يبرد قبل المضي في تصفيفه وتمشيطه؛ فهذا سوف يساعد على إطالة تجعدات الشعر.

### وضع فرد الشعر - لفرد شعرك

- اختاري وضع فرد الشعر - راجعي تحديد وضع التصفيف. سيؤدي هذا إلى تسخين الألواح فقط.
- 1. خذي قسماً من الشعر يتراوح من 3 إلى 5 سم وضعيه بين الألواح بالقرب من الجذور.
- 2. أغلقي الألواح ودعيها تنزلق بثبات على طول الشعر بالكامل دون توقف (الشكل C).
- نصيحة: يمكنك الإمساك بطرف الألواح لمزيد من الشد إذا لزم الأمر.
- 3. كرري ذلك حول الرأس.

### وضع التجعيد - لتجعيد شعرك

- اختاري وضع التجعد - راجعي تحديد وضع التصفيف. سيؤدي هذا إلى تسخين الأسطوانة فقط.
- يُرجى استخدام قفازات التصفيف لتجنب الحروق العارضة.
- 1. أمسكي المقيض بحيث يكون الطرف البارد متجهاً لأسفل ولفي قسماً من الشعر يتراوح من 3 إلى 5 سم حول الأسطوانة (الشكل D).
- 2. يُرجى الانتظار حوالي 10 إلى 20 ثانية حتى يتشكل التجعد.
- 3. لفي الشعر وفكي التجعد.
- 4. كرري ذلك في جميع أجزاء الرأس للحصول على العدد المطلوب من التجعدات.

## وضع التجعيد - لتجعيد شعرك

- اختاري وضع التجعد - راجعي تحديد وضع التصفيف. سيؤدي هذا إلى تسخين الأسطوانة فقط.
- يُرجى استخدام قفازات التصفيف لتجنب الحروق العارضة.
- 1. أمسكي المقبض بحيث يكون الطرف البارد متجهًا لأسفل ولفي قسماً من الشعر يتراوح من 3 إلى 5 سم حول الأسطوانة (الشكل D).
- 2. يُرجى الانتظار حوالي 10 إلى 20 ثانية حتى يتشكل التجعد.
- 3. لفي الشعر وفقى التجعد.
- 4. كرري ذلك في جميع أجزاء الرأس للحصول على العدد المطلوب من التجعدات

## وضع فرد الشعر - تجعيد شعرك

- اختاري وضع فرد الشعر - راجعي تحديد وضع التصفيف. سيؤدي هذا إلى تسخين الألواح فقط.
- 1. خذي قسماً من الشعر يتراوح من 3 إلى 5 سم وضعه بين الألواح بالقرب من الجذور وأغلق الألواح (الشكل E).
- 2. أمسكي الأطراف معاً ولفي أداة التصفيف نصف لفة (180 درجة) ثم احتفظي بها في هذا الوضع. ويمكنك تدوير أداة التصفيف للداخل أو للخارج اعتماداً على ما إذا كنت تريدين تجعيد الشعر إلى الداخل أو الخارج (الشكل F).
- 3. حركي أداة التصفيف ببطء شديد على الشعر دون توقف حتى يتم تحرير الشعر (الشكل G).
- 4. كرري ذلك في جميع أجزاء الرأس للحصول على العدد المطلوب من التجعدات

## التخزين والتنظيف والصيانة

- بعد الاستخدام، اضغطي مع الاستمرار على زر 0 لمدة ثابنتين لإيقاف تشغيل الجهاز ثم افصلي الجهاز عن مصدر الكهرباء.
- افصل الجهاز ودعه يبرد.
- امسح جميع الأسطح بقطعة قماش مبللة.
- يمكن غلق الألواح مع سهولة التخزين:
- للقفل، حرّكي قفل الألواح إلى وضع القفل .
- للفتح، حرّكي قفل الألواح إلى وضع فتح القفل.
- ملاحظة: عند استخدام وضع فرد الشعر، لا ينبغي تسخين الوحدة في وضع القفل.

## إعادة التدوير

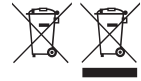

لتجنب المشاكل البيئية والصحية الناجمة عن المواد الخطرة، يجب عدم التخلص من الأجهزة، والبطاريات القابلة لإعادة الشحن والبطاريات غير القابلة لإعادة الشحن التي تحمل علامة واحدة من هذه الرموز مع نفايات البلدية غير المصنفة. يجب دائماً التخلص من المنتجات الكهربائية والإلكترونية، وكذلك إذا أمكن، البطاريات القابلة لإعادة الشحن وغير القابلة لإعادة الشحن، في نقطة رسمية مناسبة لإعادة التدوير/تجميع المخلفات.







# Ref. No. S6077

## Type No. S33A

Taşıma ve nakliye sırasında dikkat edilecek hususlar :

- Ürünü düşürmeyiniz
- Darbelere maruz kalmamasını sağlayınız
- Cihazı nakliye sırasında orijinal ambalajında taşıyınız.

Bakanlıkça tespit ve ilan edilen kullanım ömrü 7 yıldır.  
Çin Halk Cumhuriyetinde üretilmiştir.

120-240B~50/60Гц 63 Вт 

23/INT/ S6077 T22-7002930 Version 03 /23

Remington® is a Registered Trade Mark of Spectrum Brands,Inc.,  
or one of its subsidiaries

Russell Hobbs Deutschland GmbH, Am Unisyspark 1, 65843 Sulzbach, Germany  
remington-europe.com