

Bob.

Mini zmywarka

Instrukcja obsługi

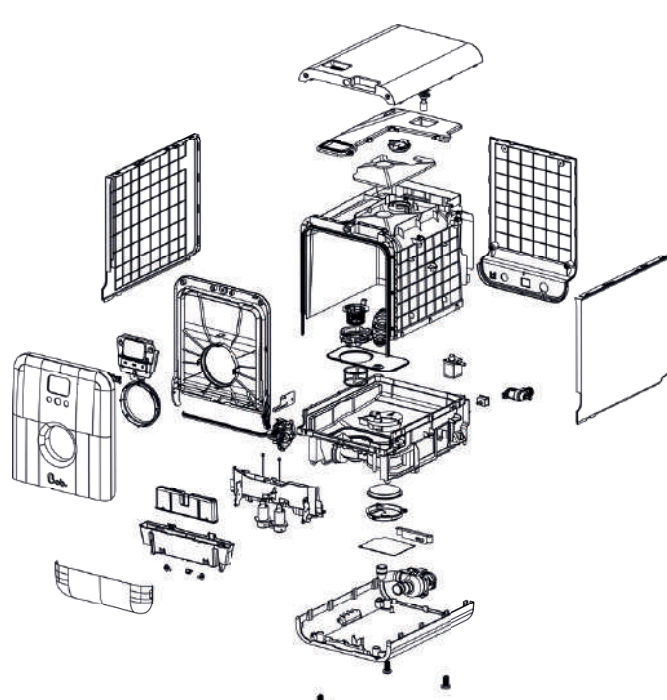

DAAN.TECH

Designing Meaningful Things
www.daan.tech

Środki ostrożności

PROSIMY O DOKŁADNE PRZECZYTANIE INSTRUKCJI OBSŁUGI PRZED UŻYCIEM BOB PRODUKTU I ZACHOWANIE JEJ NA PRZYSZŁOŚĆ.

- Produkt jest przeznaczony do użytku jako urządzenie domowe oraz do podobnych celów, w tym: w środowiskach zawodowych, takich jak aneksy kuchenne używane przez personel w biurze oraz do użytku w każdym pokoju mieszkalnym, w tym w hotelach i motelach.
- Produkt może być używany od 8 roku życia, jak również przez osoby niepełnosprawne fizycznie lub umysłowo, o ile zapewniony jest odpowiedni nadzór lub jeśli osoba ta została zapoznana z poniższymi wskazówkami dotyczącymi bezpieczeństwa i jest świadoma możliwych zagrożeń związanych z użytkowaniem produktu. Dzieci nie mogą bawić się urządzeniem. Czyszczenie i konserwacja urządzenia nie mogą być wykonywane przez dzieci bez nadzoru.
- Jeśli kabel zasilający jest uszkodzony, powinien zostać wymieniony przez producenta, jego serwis lub inną osobę o podobnych kwalifikacjach, aby uniknąć zagrożenia.
- Aby dowiedzieć się, jak i kiedy należy czyścić urządzenie, należy zapoznać się z rozdziałem konserwacji.
- Drzwi nie powinny pozostawać całkowicie otwarte, aby uniknąć potencjalnych wypadków, jednak zaleca się pozostawienie ich lekko otwartych, aby zapewnić cyrkulację powietrza i tym samym zmniejszyć zużycie energii w trybie czuwania.
- OSTRZEŻENIE: Noże i inne sztuczce należy umieszczać w koszu na sztuczce ostrzami i szpikulcami skierowanymi w dół.
- Należy używać wyłącznie nowych rurek i kabla zasilającego dostarczonych z urządzeniem, natomiast nie należy używać zużytych elementów.
- Informacje o tym, jak umieścić kosz, znajdują się w rozdziale "Ustawienie kosza".
- Ciśnienie w obrębie wlotu wody powinno wynosić od 0,05 Mpa do 1 Mpa.
- Wtyczka zasilania powinna być łatwo dostępna po ustawieniu urządzenia.
- Zgodnie z normą EN50242 zmywarka nie może być używana do mycia więcej niż dwóch kompletów naczyń.

WAŻNE WSKAZÓWKI DOTYCZĄCE BEZPIECZEŃSTWA:

- Urządzenie może być używane wyłącznie do mycia talerzy, szklanek, widelców i noży.
- Nigdy nie należy odłączać urządzenia od sieci elektrycznej ciągnąc za kabel zasilający, zawsze należy wyciągnąć wtyczkę.

- Przed podłączeniem urządzenia do sieci elektrycznej należy sprawdzić, czy napięcie zalecane na tabliczce znamionowej odpowiada napięciu sieci elektrycznej. Urządzenie musi być umieszczone na stabilnej i/lub równej powierzchni. Producent nie ponosi odpowiedzialności za szkody wynikające z użytkowania urządzenia na nierównej i/lub niestabilnej powierzchni.
- Nie dotykaj urządzenia, gdy masz mokre ręce lub stopy.
- Nie otwieraj drzwi podczas cyklu mycia, ponieważ istnieje ryzyko poparzenia przez parę lub gorącą wodę. Aby wstrzymać trwający program, naciśnij  i poczekaj 3 sekundy.
- Nie pozwalaj dzieciom wspinać się na drzwi urządzenia i nie umieszczaj na nich ciężkich przedmiotów, gdy są otwarte. Może to spowodować przewrócenie się zmywarki.
- Nie wkładaj do środka urządzenia żywych istot ani zwierząt.

INSTRUKCJA SZYBKIEJ KONFIGURACJI

ZAKRES ZASTOSOWANIA I MIEJSCE UŻYTKOWANIA

1. Zakres zastosowania

Nowe urządzenie może być wilgotne w środku. W rzeczywistości, każde urządzenie zostało przetestowane przed wysyłką (pusty cykl z czystą wodą). W związku z tym, mogą pozostać ślady pozostałości wody.

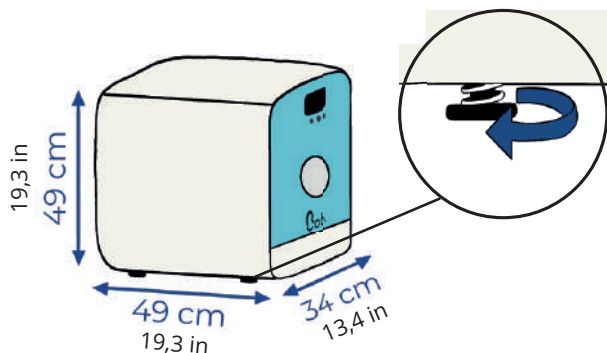

4 nóżki zmywarki można regulować do +1cm (+0,4in), aby zapewnić mu dokładnie poziomą pozycję.



Ostrzeżenie: Nachylenie urządzenia nie powinno przekraczać 2° , aby uniknąć ewentualnego zalania.

Środki ostrożności przed mrozem:

Produkt nie powinien być przechowywany w miejscu o temperaturze niższej niż 0°C . Jeśli taka sytuacja mogłaby mieć miejsce, należy upewnić się, że produkt został opróżniony przy użyciu programu opróżniania w menu ustawień i usunąć wąż dopływu wody.

2. Miejsce użytkowania

Możesz umieścić urządzenie gdziekolwiek chcesz.

3 możliwości:

- Na górze regału

Półka powinna wytrzymać ciężar 25 kg (55,1 lbs) (waga urządzenia + woda + naczynia).

- Na blacie kuchennym

Przewidziana długość wylotu wody wynosi 1m50.

Uwaga: Należy umieścić urządzenie na powierzchni odpornej na działanie wody, aby uniknąć plam. Podczas napełniania zbiornika na wodę lub wyjmowania naczyń, krople wody mogą znaleźć się na powierzchni roboczej.

- Poniżej zlewu

Podczas cyklu należy upewnić się, że nic nie przeszkadza w automatycznym otwarciu drzwi po zakończeniu programu.

Ostrzeżenie: Podczas długotrwałego użytkowania para wodna uwalniana podczas otwierania drzwi może uszkodzić drewniane powierzchnie.

USTAWIENIE I PODŁĄCZENIA

1. Dopyływ wody

2 dostępne możliwości:

1 Bob.easywater

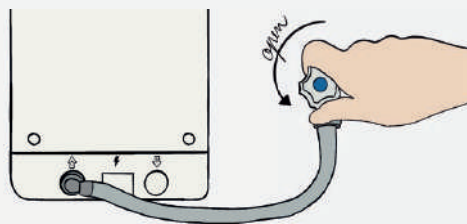

Podłącz wąż dopływu wody **Bob.easywater** z jednej strony do tylnej części urządzenia, a z drugiej strony do dopływu wody poprzez końcówkę gwintowaną 19 mm (3/4 cala) i upewnij się, że podłączenie jest prawidłowo dokręcone.

! **OSTRZEŻENIE:** Po każdym użyciu urządzenia należy zamknąć kurek doprowadzający wodę.

2 Bob.carafe



Używaj urządzenia jako autonomicznej zmywarki wolnostojącej dzięki wbudowanemu zbiornikowi na wodę. W tym przypadku nie jest potrzebny żaden wąż doprowadzający wodę. Do szybkiego napełnienia zbiornika na wodę należy używać urządzenia Bob.Carafe. Zmywarka może być napełniana zarówno zimną, jak i gorącą wodą o temperaturze do 60°C.

Zbiornik wody należy zawsze napełniać przed użyciem (pojemność 4L) przy otwartych drzwiach, aż do usłyszenia sygnału dźwiękowego oznaczającego, że zbiornik jest pełny.

Nie przepełniaj zbiornika! Jeśli wlejesz więcej wody niż wynosi pojemność zbiornika (4 L), nadmiar wody ucieknie do głównego wnętrza urządzenia.

! **Ostrzeżenie:** Nie należy blokować wlotu wody do zbiornika wody. Musi on zawsze pozostać drożny.

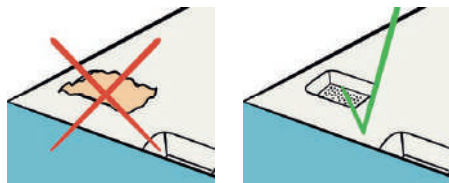

2. Odprowadzenie wody

Podłącz wąż odpływu wody do tylnej części urządzenia.

! **Ostrzeżenie:** Aby zapobiec przeciekom, należy używać śrubokręta do zamocowania odpływu wody.

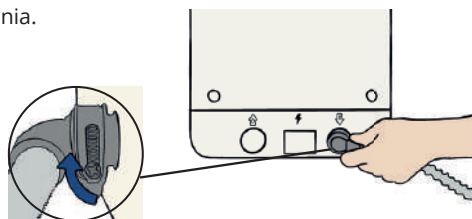

2 opcje odprowadzania zużytej wody:

1. Rura odpływowa z syfonem

Podłącz wąż odpływu wody do rury spustowej z syfonem (zwykle dostępnej pod zlewem).

Ostrzeżenie: Woda odpływowa wypływająca z urządzenia może osiągnąć wysoką temperaturę do 70°C.

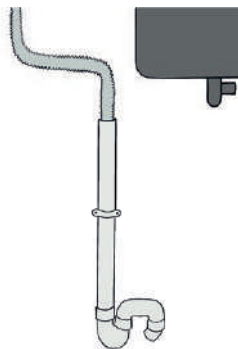

2. Bob.easyfix

Zamontuj wąż odpływu wody w sposób nieruchomy lub elastyczny używając urządzenia Bob.easyfix.

Montaż nieruchomy

Umieść wąż odpływowy bezpośrednio w zlewie i przymocuj go za pomocą sprzętu Daan Tech.

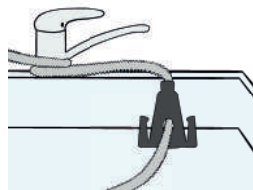
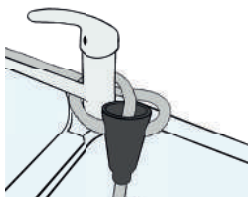

Montaż elastyczny

Umieść wąż odpływowy w pojemniku (wiadro, itp.).

Uwaga: Aby uniknąć ewentualnego rozlania, pojemnik powinien mieć pojemność co najmniej 5L.



3. Wtyczka zasilania

OSTRZEŻENIE: Przed montażem urządzenia należy wyłączyć zasilanie.

Podłącz kabel zasilający do urządzenia.

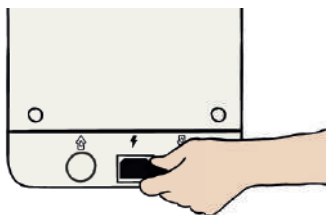

Podłącz kabel zasilający do wtyczki 220- 240V 50Hz.

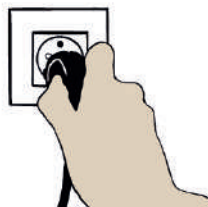

Uwaga: Zanim podłączysz urządzenie do prądu, upewnij się, że napięcie na tabliczce znamionowej odpowiada napięciu zasilacza.

Urządzenie musi być umieszczone na równej i stabilnej powierzchni. Producent nie ponosi odpowiedzialności za szkody spowodowane umieszczeniem urządzenia na nierównej i/lub niestabilnej powierzchni podczas używania.

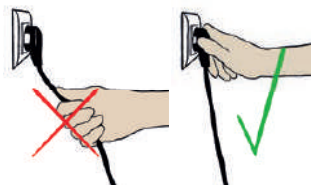

Nie podłączaj i nie odłączaj urządzenia ciągnąc za przewód. Należy zawsze pociągać bezpośrednio za wtyczkę.

ROZPOCZĘCIE UŻYTKOWANIA

2 opcje trybu poboru wody:



Używaj rury wlotowej wody (dostępnej na stronie internetowej producenta). Zbiornik wody jest automatycznie napełniany przed każdym cyklem, więc nie ma potrzeby napełniania go ręcznie. Jest to preferowany wybór, jeśli używasz urządzenia jako zmywarki do zabudowy lub jeśli masz bliski dostęp do źródła wody.



Używaj wbudowanego zbiornika na wodę: spowoduje to, że urządzenie jest całkowicie niezależne i można go używać w każdym miejscu. Napełnij wbudowany zbiornik na wodę urządzeniem Bob Carafe (dostępne na stronie internetowej producenta). Jest to preferowany wybór, jeśli zamierzasz regularnie przenosić urządzenie lub jeśli nie masz dostępu do dopływu wody.

DOTYKOWE OTWIERANIE DRZWI

Po dotknięciu drzwi, otwierają się one automatycznie.

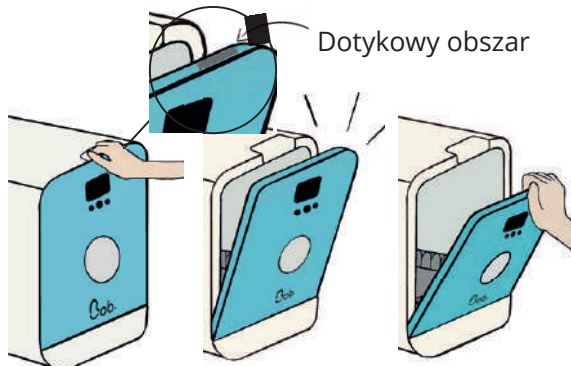

To udogodnienie, które pozwala otworzyć drzwi urządzenia łokciem, na przykład, gdy masz brudne ręce.

Aby uniknąć problemów, dotykowe otwieranie drzwi jest wyłączone na 3 sekundy po zamknięciu drzwi.

Po odłączeniu urządzenia od zasilania nadal można otworzyć drzwi, ale pojawi się większy opór ze względu na dezaktywację dotykowego systemu otwierania drzwi.

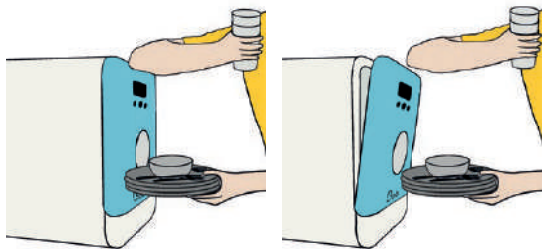

USTAWIENIE KOSZA

Urządzenie dzięki modułowej konstrukcji jest dostosowane do wielu rodzajów naczyń.

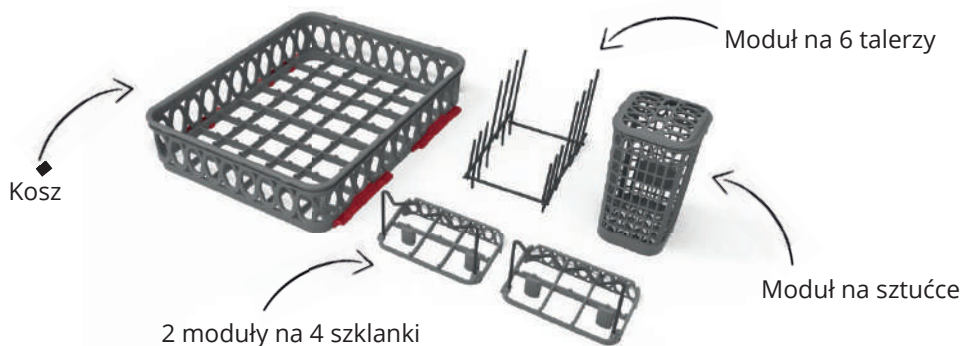

Uwaga: umieść widelce i noże tak, aby nie przeszkadzały w zamykaniu drzwi. W rzeczywistości ostre elementy mogą uszkodzić uszczelkę i spowodować nieszczelności.

Kosz pozwala na umieszczenie modułu na wiele różnych sposobów.

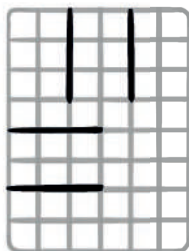

Moduł talerzy można umieścić zarówno w środku kosza, jak i przy jednym z dwóch boków.

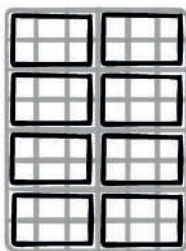

W koszu z produktem Bob. extraglass można umieścić do 8 modułów na szklanki. (Opcjonalnie)

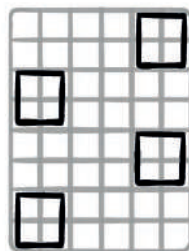

Wybierz, gdzie ma znajdować się moduł sztućców, lub usuń go, jeśli nie jest potrzebny.

Bob.cassette

Korzystanie z produktu Bob cassette nie jest obowiązkowe. Producent rekomenduje, aby użytkownik wyposażył zmywarkę w produkt w celu ochrony dysz i złączy.

Producent oferuje kilka rodzajów produktów Bob Cassette, w tym środek do czyszczenia i płukania, dostosowany do zmywarki.

Montaż

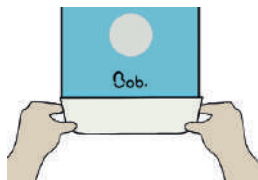

Aby użyć produktu, włóż go do pojemnika znajdującego się w dole przedniej części zmywarki.

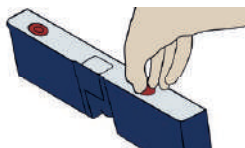

Ostrzeżenie: Należy pamiętać o usunięciu plastikowej folii i dwóch plastikowych nakładek przed włożeniem produktu do zmywarki.

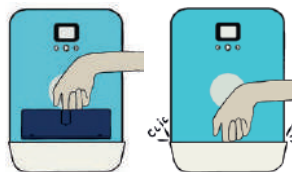

Mocno wciśnij produkt - w kierunku wsuwania, tak aby tekst na górze produktu był w kierunku odczytu - do pojemnika, aż usłyszysz kliknięcie.











Jeśli włożysz produkt, gdy zmywarka jest włączona, produkt nie zostanie automatycznie wykryty. Jest to standardowe zjawisko, należy rozpocząć cykl lub odłączyć i podłączyć zmywarkę, aby produkt został wykryty.

Bob.Tablette



Producent rekomenduje również przyjazne dla środowiska środki do zmywarki Bob Tablette. Ten detergent został zaprojektowany z myślą o długich cyklach (dłuższych niż 50 min).

Tabela porównawcza detergentów

Program	Bob.Tablette	Bob.cassette
Express 		
Daily 		
Intensive 		
Eco 		

OBSŁUGA PRODUKTU

1. Interfejs

Zmywarka posiada wyświetlacz (czarno-biały) oraz 3 przyciski.

Ikona suszenia

Na tym etapie drzwi otwierają się do suszenia.

Ostrzeżenie



Ikona liczby pozostałych sztuk Bob cassette

Czas trwania programu

Ikony i nazwy programów

Prawy przycisk

- Przełączanie w prawo

Lewy przycisk

- Przełączanie w lewo



Środkowy przycisk

- Start
- Włączenie programu
- Zatrzymanie programu
- Zatwierdzenie

2. Opcje menu ekranu głównego

Podczas uruchamiania urządzenia możesz poruszać się po różnych opcjach menu ekranu głównego.

Możesz poruszać się w prawo i w lewo, naciskając ⏪ i ⏩.

Dostępne są następujące opcje menu.



Express



Daily



Intensive



Eco



Bob cassette

Produkt umożliwia dokładne oczyszczenie zmywarki Bob.











Emptying

Ten tryb umożliwia opróżnienie zbiornika na wodę.



Timer

Zaplanuj cykle zmywarki

- Przejdź do licznika  i zatwierdź za pomocą 
- Wybierz cykl do zaplanowania za pomocą  i 
- Zatwierdź za pomocą 
- Wybierz czas cyklu (3-6-9-12 h) za pomocą  i 
- Zatwierdź za pomocą 
- Jeśli zbiornik jest pusty, napełnij go, aby uruchomić licznik (w przeciwnym razie cykl zostanie zablokowany, a na ekranie pojawi się komunikat **NO WATER** (Brak wody) oraz cykl się nie rozpocznie).
- W trakcie oczekiwania możliwe jest anulowanie zaplanowanego cyklu poprzez naciśnięcie środkowego przycisku. 

USTAWIENIE NACZYŃ

1. Maksymalne wymiary naczyń

Wymiary wnętrza zmywarki są następujące:

29 cm (11,4 in) wysokość / 28 cm (11 in) szerokość / 35 cm (13,8 in) głębokość

Uwzględniając niewielki rozmiar, urządzenie mieści w sobie wiele przedmiotów o różnych wymiarach i kształtach.

Przykładowe naczynia



Talerze o średnicy do 29 cm (11,4 in).



Patelnie lub rondle
Aby uzyskać więcej miejsca, zaleca się używanie patelni i rondli z odłączanymi uchwytami.

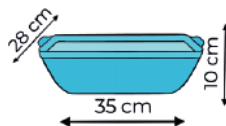

Półmiski, do 35 cm (13,8 in) długość x 28 cm (11 in) szerokość x 10 cm (3,9 in) wysokość



Butelki dla niemowląt, szklane dzbanki i inne.

2. Wskazówki dotyczące ustawiania naczyń

Kosz na naczynia jest odpowiedni do wszystkich rodzajów naczyń kuchennych. Przed umieszczeniem naczyń kuchennych we wnętrzu zmywarki, należy pamiętać o kilku wytycznych:

1. Należy usunąć resztki jedzenia, ponieważ mogą one zablokować filtr lub ramię natryskowe.



2. Należy namoczyć patelnie gorącą wodą, jeśli są na niej przypalone zabrudzenia, przed umieszczeniem ich w zmywarce.



3. Należy pamiętać o sprawdzeniu, czy naczynia kuchenne (w szczególności lekkie), takie jak plastikowe pojemniki, są umieszczone tak, aby nie przewróciły się lub nie utrudniały pracy zmywarki podczas działania programu.

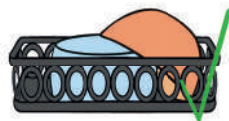

4. Należy umieścić przedmioty, takie jak patelnie, kubki i szklanki w taki sposób, aby nie gromadziły one płynu podczas pracy zmywarki.

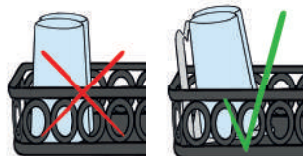

Niektórych przedmiotów nie można myć używając zmywarki:

- Artykuły kuchenne, które są wykonane z elementów sklepanych lub spawanych i nie są odporne na ciepło.
- Artykuły kuchenne wykonane z miedzi, cyny, kryształu, aluminium, cynku lub skłonne do rdzewienia, drewna, włókien syntetycznych lub które nie są odporne na działanie ciepła.
- Naczynia kuchenne z uchwytami wykonanymi z drewna, porcelany lub masy perłowej.

Na opakowaniach przedmiotów, które nadają się do mycia za pomocą zmywarki, bardzo często widnieje jedna z poniższych etykiet.



Uwaga: Noże i inne naczynia kuchenne z długimi ostrzami mogą stwarzać zagrożenie, jeśli nie zostaną skierowane w dół. Dlatego należy pamiętać, aby umieszczać przedmioty w taki sposób, aby ostrza były skierowane do dołu.

Ostrzeżenie: Nie należy uruchamiać programu bez głównego kosza.

3. Ustawianie naczyń według preferencji użytkownika

W zależności od posiadanych naczyń należy dostosować moduły, aby zapewnić łatwą obsługę oraz optymalną wydajność zmywania.

Ustawienie kosza zgodnie z normami europejskimi:

Zalecany program

ECO - 180 min - 3,8L wody

Stopień zabrudzenia

Zabrudzone i wysuszone naczynia po jajkach, mleku, herbacie, margarynie, szpinaku.

CYKL DLA 2 STANDARDOWYCH ZESTAWÓW NACZYŃ

1. Talerz do zupy x1
2. Miseczka z melaminy x1
3. Talerze deserowe x3
4. Talerz deserowy z melaminy x1
5. Spodek x1
6. Miseczka deserowa x1
7. Filiżanka x1
8. Szklanki x2
9. Kubek x1
10. Widelec do serwowania x1
11. Widelce x2
12. Łyżki do zupy x2
13. Nóż x2
14. Łyżki deserowe x2
15. Łyżeczki do herbaty x2
16. Chochla do sosów x1

1x Moduł na talerze

2x Moduł na szklanki

1x Moduł sztućców

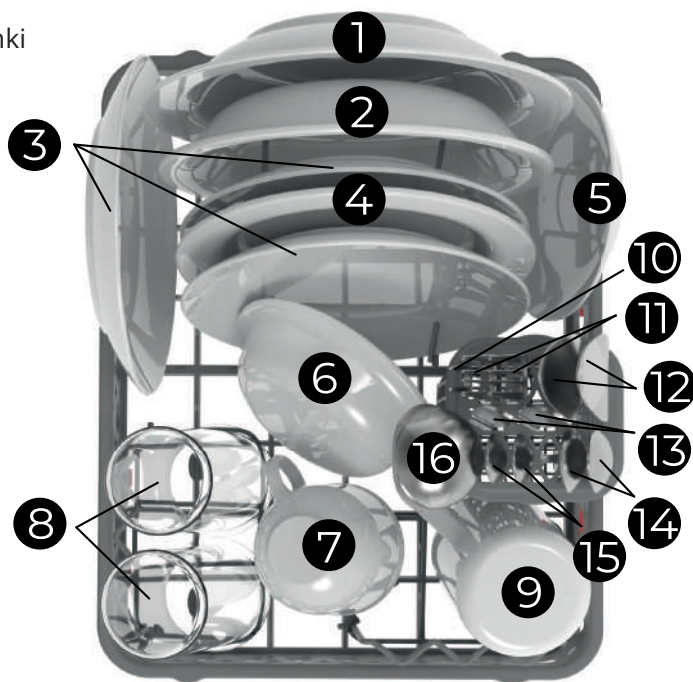

*EN 50242 : Ten program jest cyklem testowym. Informacje dotyczące porównania są zgodne z normą EN 50242. Po zakończeniu cyklu należy pozostawić otwarte drzwi, aby zmniejszyć zużycie energii.

Poniżej przedstawiono kilka przykładowych ustawień koszy, w których używa się różnych modułów:

Zalecany program

Intensive - 90 min - 3,8L wody

Stopień zabrudzenia

Zabrudzone i wysuszone naczynia po glutenie, włóknach roślinnych, alkoholu itp.

Obiad (4 osoby)

4x duże talerze

4x noże

4x widelce

4x małe łyżki

4x szklanki

4x filiżanki

1x Moduł na talerze

2x Moduły na szklanki

1x Moduł sztućców

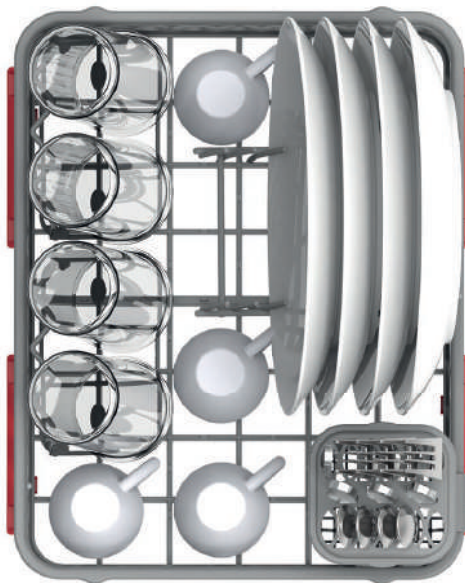

Zalecany program

Express - 20 min - 2,9L wody

Stopień zabrudzenia

Lekko zabrudzone i nie wysuszone

Od 12 do 16 szklanek na cykl, w zależności od średnicy szklanek.

8x Moduły na szklanki

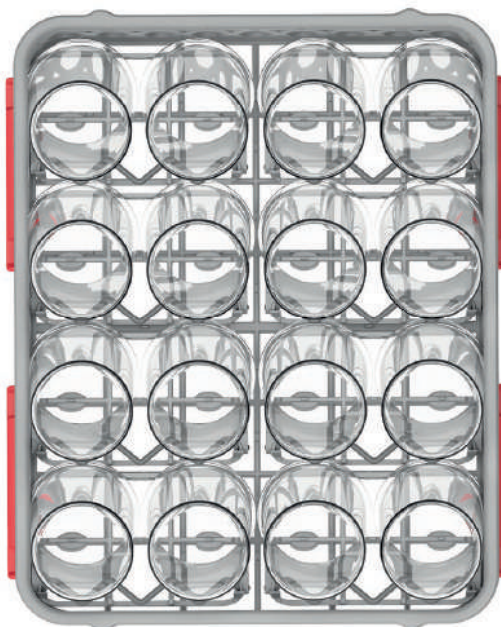

CYKL ZMYWANIA

1. Jak przebiega cykl zmywania?

Na ekranie zmywarki możesz śledzić postęp bieżącego cyklu zmywania.

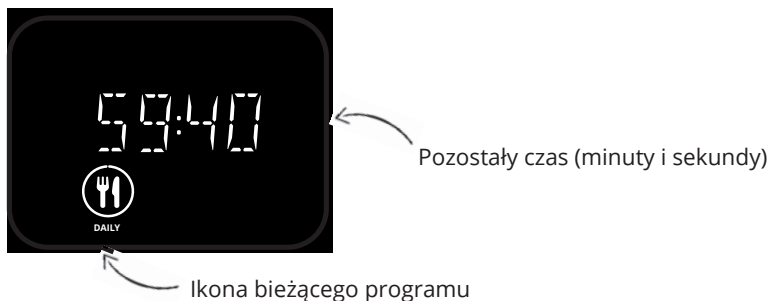

Przeczytaj przed rozpoczęciem cyklu zmywania:

- Upewnij się, że naczynia są prawidłowo i zgodnie z zaleceniami umieszczone w koszu.
- Zamknij drzwi. Ostrzeżenie: cykl nie może zostać rozpoczęty, jeśli drzwi są otwarte lub nie są prawidłowo zamknięte.
- Sprawdź, czy produkt Bob cassette jest prawidłowo włożony. Jeśli nie używasz tego produktu, użyj innego detergentu, np. Bob Tablette.
- Wybierz odpowiedni program w zależności od naczyń i stopnia zabrudzenia.
- Rozpocznij cykl na wyświetlaczu urządzenia.
- Napełnij zbiornik wody do momentu pojawienia się sygnału dźwiękowego, jeśli zmywarka nie jest podłączona do źródła wody.



Ostrzeżenie: Upewnij się, że przewód odpływowy jest prawidłowo umieszczony przy odpływie wody lub pojemniku podczas całego cyklu. Woda jest odprowadzana kilkakrotnie podczas cyklu.

Możliwe czynności w trakcie cyklu

Anulowanie trwającego cyklu

- Naciśnij przycisk środkowy (⏸), aby wstrzymać bieżący cykl.
- Wybierz przycisk NO (Nie), aby anulować bieżący cykl i uruchomić odpływ.
- Zostaniesz automatycznie przekierowany do ekranu głównego.

Dodawanie pozycji w trakcie trwającego cyklu

- Naciśnij przycisk środkowy (⏸), aby wstrzymać bieżący cykl.
- Otwórz drzwi i uważaj na wydobywającą się gorącą parę.
- Umieść dodatkowy element w koszu.
- Zamknij drzwi.
- Wybierz YES (Tak), aby kontynuować cykl.

Ostrzeżenie: Jeśli chcesz anulować cykl lub dodać dodatkowe elementy, musisz nacisnąć przycisk środkowy, aby przerwać program.

Po zakończeniu cyklu zmywania



Gdy licznik czasu jest bliski zera, wyświetlana jest ikona "Drying in progress" (Suszenie w toku).



Na tym etapie drzwi otworzą się automatycznie i pozostaną lekko otwarte pod kątem 10 stopni.

Ostrzeżenie: Należy pamiętać, że podczas otwierania drzwi wydobywa się gorąca para.

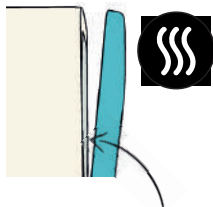

W zależności od programu, suszenie może trwać kilka minut i nie zużywa dodatkowej energii. Program nie został jeszcze zakończony; przed wyjęciem naczyń należy poczekać kilka minut na zakończenie suszenia.

Ostrzeżenie: Należy pamiętać, że niektóre elementy są bardzo gorące i mogą spowodować oparzenia skóry, jeśli zostaną zbyt szybko wyjęte. Producent nie ponosi odpowiedzialności za sytuacje, które mają miejsce, gdy naczynia zostaną usunięte przed zakończeniem cyklu.

Należy pamiętać, że na naczyniach mogą pozostać resztki wody, jeśli użytkownik nie zaczeka do zakończenia suszenia.

Po zakończeniu programu rozlegnie się sygnał dźwiękowy i urządzenie automatycznie przejdzie w tryb czuwania.

Po zakończeniu programu należy pozostawić drzwi urządzenia otwarte (10°), aby zapobiec nieprzyjemnemu zapachowi. Zmniejszy to również zużycie energii w trybie czuwania.

2. Standardowe programy

Urządzenie oferuje różne programy dedykowane dla: konkretnych okazji, różnych naczyń i różnych stopni zabrudzenia. Zapoznaj się z poniższym zestawieniem, aby dowiedzieć się, który program jest odpowiedni.

Nazwa programu



Express



Daily



Intensive



Eco



Maintenance

Czas trwania (min)*

20 min

50 min

91 min

180 min

61 min

Zużycie wody (L)

2.9 L

3.8 L

3.8 L

3.8 L

3.8 L

Stopień zabrudzenia

**

Lekko zabrudzone,
bez zaschniętych
plam.

Zabrudzone, brak
zaschniętych lub
przypalonych
plam.

Zabrudzone i
zaschnięte oraz
możliwe przypa-
lone plamy.

Zabrudzone i
zaschnięte, brak
przypalonych
plam.

Przykłady

Śniadanie

Lunch lub obiad

Rondle, naczynia
i sztućce

Lunch lub obiad

Co 90 cykli

Etapy cyklu i temperatura (°C)

Mycie w 70°C
Płukanie
Płukanie na
gorąco w 65°C
Suszenie w
65°C

Pranie
wstępne w
65°C
Pranie w 40°C
Płukanie
Płukanie na
gorąco w 65°C
Suszenie w
65°C

Pranie wstępne
w 68°C
Mycie w 40°C
Płukanie na
zimno
Płukanie na
gorąco w 65°C
Suszenie w
70°C

Pranie wstępne
w 50°C
Mycie w 40°C
Płukanie na
zimno
Płukanie na
gorąco w 65°C
Suszenie w 65°C

Pranie wstępne
65°C
Płukanie 50°C
Pierwsze
płukanie na
gorąco w 50°C
Drugie płukanie
na gorąco w
65°C
Suszenie w 72°C

Zużycie energii (kWh)

0,26 kWh

0,35 kWh

0,48 kWh

0,43 kWh

0,41 kWh

*(Czas suszenia nie jest wliczony)

DETERGENTY

Należy używać tylko środków do mycia naczyń. Używanie innych detergentów, takich jak mydło do rąk, może spowodować uszkodzenie produktu i zakończenie gwarancji. Należy pamiętać, że detergenty do zmywarki są żrące i niebezpieczne. Należy je przechowywać w miejscu niedostępnym dla dzieci.

Bob.cassette



Bob. cassette (Dostępność może się różnić w zależności od kraju) Aby ułatwić obsługę urządzenia, producent stworzył system dozowania detergentu do zmywarki. Zastępuje on wszystkie standardowe produkty do zmywarek i umożliwia kontrolę dozowania różnych detergentów i produktów do płukania podczas cyklu.

Bob.Tablette

Istnieje również możliwość skorzystania z produktu Bob Tablete. Ten detergent został zaprojektowany z myślą o długich cyklach (dłuższych niż 50 min).



- Umieść produkt w przeznaczonym do tego celu pojemniku na tabletki, nie usuwając folii rozpuszczalnej w wodzie.
- Uruchom cykl dłuższy niż 50 min, aby zapewnić najlepszą jakość mycia (zwiększona skuteczność od 45°C).

Inne detergenty



Jeśli nie chcesz korzystać z wyżej wymienionych produktów, skorzystaj z innych detergentów, które można umieścić bezpośrednio na drzwiach zmywarki od wewnątrz (drzwi otwarte). Zalecane jest, aby produkt Bob cassette został umieszczony w zmywarce w celu ochrony dysz i złącza, nawet jeśli produkt jest pusty.

Ostrzeżenie: Nie należy umieszczać detergentów, płynów, proszku ani niczego innego w pojemniku produktu Bob cassette.

Uwaga: produkt powoduje poważne oparzenia skóry i uszkodzenia oczu. Należy przechowywać w miejscu niedostępnym dla dzieci. W przypadku połknięcia przepłukać usta, nie wywoływać wymiotów. W przypadku kontaktu ze skórą: Natychmiast zdjąć całą zanieczyszczoną odzież. Spłukiwać skórę wodą przez kilka minut. W przypadku kontaktu z oczami: Dokładnie płukać wodą przez kilka minut. Wyjąć soczewki kontaktowe, jeśli są obecne i można je łatwo zdjąć, następnie płukać dalej. Natychmiast skontaktować się z lekarzem lub opieką medyczną. Należy przechowywać etykietę w dostępnym miejscu.

ZARZĄDZAJ URZĄDZENIEM Z KONTA DAAN TECH

Numery identyfikacyjne urządzeń Bob

Każde urządzenie posiada dwa unikalne numery identyfikacyjne:

- Unikalny numer stworzony podczas procesu produkcji. Numer ten znajdziesz na etykiecie z tyłu urządzenia, w postaci "Bob #0000000"

- Numer seryjny związany z tygodniem, w którym urządzenie zostało wyprodukowane. Format XXXXXX-XXXXX. Ten numer powinien być używany do rejestracji urządzenia w przypadku, gdy nie został on zakupiony na stronie internetowej producenta.

Jak zarządzać urządzeniem ze swojego konta?

Każde urządzenie zamówione na stronie www.daan.tech jest powiązane z kontem klienta. Jeśli zakupiłeś urządzenie od dystrybutora, możesz założyć konto Daan Tech i ręcznie dodać urządzenie do swojego konta. Po zalogowaniu się na swoje konto, możesz zobaczyć jego profil bezpośrednio na panelu w obszarze "My Account" (Moje konto).

Unikalny numer urządzenia

"Select another Bob"
(Wybierz inne urządzenie)

"Manage my Bob"
(Zarządzaj moim urządzeniem)

Podgląd urządzenia

Jeśli zamówiłeś kilka urządzeń za pomocą tego samego konta klienta Daan Tech, możesz przełączać się z jednego urządzenia na drugi używając rozwijanego menu "Select another Bob" (Wybierz inne urządzenie)

Ostrzeżenie: Każda opcja lub usługa musi być aktywowana oddzielnie i niezależnie dla każdego urządzenia.

Przeniesienie własności urządzenia (darowizny, sprzedaż)

Każde urządzenie jest powiązane z osobą fizyczną. Jeśli zamówiłeś urządzenie dla innej osoby lub chciałbyś je sprzedać, musisz przenieść własność na konto klienta przyszłego właściciela. Aby to zrobić, musisz wykonać następujące kroki:

- W obszarze klienta Daan Tech przejdź do "Manage my Bob" (Zarządzaj moim urządzeniem)
- Wybierz urządzenie, które chcesz przenieść, używając rozwijanego menu "Select another Bob" (Wybierz inne urządzenie).
- Kliknij "Transfer my Bob" (Przenieś moje urządzenie) na dole strony.

- Otworzy się nowe okno.
 - Wpisz adres e-mail przyszłego właściciela w przeznaczonym do tego polu (Uwaga: przyszły właściciel musi mieć konto użytkownika na www.daan.tech)
 - Wpisz tekst transfer-my-bob w celu potwierdzenia przeniesienia, a następnie zatwierdź opcję.
- Email potwierdzający zostanie wysłany zarówno do Ciebie, jak i do nowego właściciela.

KONSERWACJA OPIS PRODUKTU

Aby zapewnić urządzeniu długie życie, należy przestrzegać zaleceń zawartych w instrukcji obsługi. Jeśli pojawi się problem i potrzebna będzie pomoc, należy skontaktować się z obsługą techniczną sprzedawcy.

Kalendarz konserwacji

Elementy	Czas	Narzędzia
Filtry	Po każdym cyklu	Woda
	Raz w tygodniu lub co 10 cykli	Woda Szczotka z miękkiego włosia
Elementy grzewcze	Raz w miesiącu lub co 30 cykli	Miękka gąbka i preparat odtłuszczający
Rurki i zbiornik wewnętrzny	Co 3 miesiące lub 90 cykli	Używaj produktu Bob rock'n'roll
Obudowa, ekran i przycisk	W zależności od ilości zanieczyszczenia w urządzeniu.	Wilgotna chusteczka

Przed rozpoczęciem czyszczenia należy zawsze odłączyć urządzenie od zasilania.

1. Filtry

System filtracyjny urządzenia, zaprojektowany przez Daan Tech, składa się z 3 etapów filtracji.

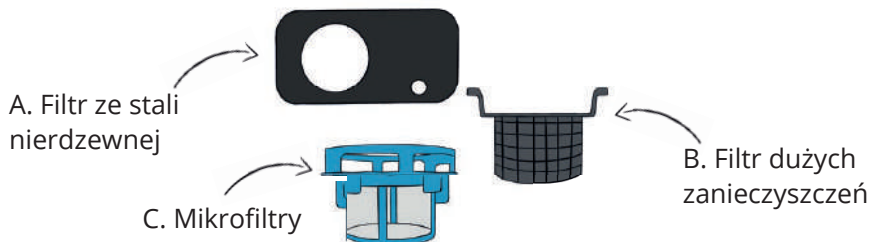

A. Filtr ze stali nierdzewnej: Pierwsza filtracja zanieczyszczeń i cząstek żywności przez perforowaną siatkę ze stali nierdzewnej. Ten pierwszy etap filtracji pozwala na przepuszczenie wody, jednocześnie przekierowując zanieczyszczenia do drugiego etapu filtracji.

B. Filtr dużych zanieczyszczeń: Druga filtracja i przejście zanieczyszczeń.

C. Mikrofiltr: Trzeci etap filtracji i filtrowanie drobnych odpadów dzięki mikrofiltracji 120 mikronów.

Po każdym cyklu

Konserwacja filtra

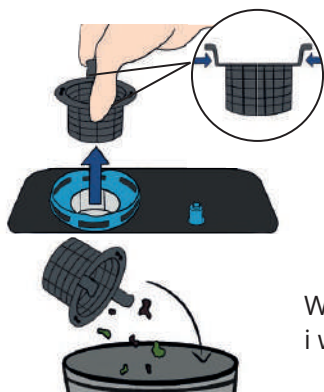

Wyjmij filtr dużych zanieczyszczeń jedną ręką używając jego dwóch uchwytów.

Wyrzuć odpady do kosza, wyczyść filtr czystą wodą i włóż go z powrotem na miejsce.

Raz w tygodniu lub co 10 cykli



Przekręć mikrofiltr w kierunku przeciwnym do ruchu wskazówek zegara, aby odblokować układ mikrofiltra i filtra dużych zanieczyszczeń.

Dodatkowo wyjmij filtr ze stali nierdzewnej.

Opłucz 3 filtry pod bieżącą wodą i wyczyść je szczotką z miękkim włosiem.

Włóż filtr ze stali nierdzewnej z powrotem do urządzenia.



Teraz ponownie włóż układ mikrofiltra i filtra dużych zanieczyszczeń, obracając go w kierunku zgodnym z ruchem wskazówek zegara do momentu kliknięcia, aby zapewnić jego prawidłowe umieszczenie.

Ostrzeżenie: Nie należy rozpoczynać cyklu bez założonych filtrów. Jeśli mikrofiltr jest uszkodzony, należy skontaktować się z obsługą techniczną dystrybutora.

2. Elementy grzewcze

Płyta grzewcza musi zostać dokładnie wyczyszczona, aby uniknąć zatkania i zmniejszenia wydajności płukania.

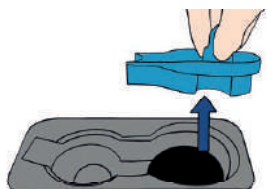

Raz w miesiącu lub co 30 cykli

Aby uzyskać dostęp do płyty grzewczej, należy wyjąć 3 filtry. Następnie wyjmij część ochronną płyty grzewczej i wyczyść ją.



Następnie wyczyść płytę grzewczą miękką gąbką, aby nie uszkodzić (zarysować) nieprzywierającej powłoki.



Umieść część ochronną z powrotem na miejscu.

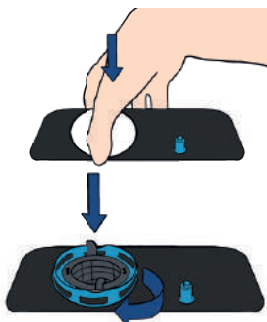

Następnie ponownie załóż zestaw filtrów.

3. Przewody

Raz na 3 miesiące lub co 90 cykli.

rock'n'roll cassette



Cykl bez naczyń
Czyści i odświeża
urządzenie





Odkamienia i odtłuszcza
Usuwa osady wapienne



Wielokrotnego użytku
Rozwiązanie przyjazne
dla środowiska

Sposób użytkowania

1. Wyjmij wszystkie naczynia z urządzenia i pozostaw w środku jedynie filtry i główny kosz.
2. Włóż do urządzenia produkt rock'n'roll cassette.
3. Przejdź do menu Bob cassette , a następnie naciśnij , aby rozpocząć cykl.
4. Cykl trwa około 60 minut i dokładnie wyczyści całe urządzenie.
5. Każdy produkt przeznaczony jest do jednorazowego używania (cała zawartość zostaje zużyta podczas 1 cyklu konserwacji).
6. Gdy produkt jest pusty, możesz zwrócić go do producenta Daan Tech, aby uniknąć jego wyrzucenia.
7. Używanie produktu co 90 cykli pozwala zachować żywotność urządzenia.

Standardowe zmywarki posiadają zbiornik na sól regeneracyjną do odwapniania wody, który musi być stale sprawdzany i często uzupełniany.

Zmywarka Bob nie wymaga żadnej soli do zmywarki, ponieważ wszystko znajduje się w produktach z serii Bob. Kamień jest automatycznie usuwany za pomocą roztworu produktu "rock'n'roll".

4. Osłona i ekran

Czyszczenie powinno odbywać się zależnie od ilości zabrudzeń na urządzeniu. Aby wyczyścić zewnętrzne urządzenie, wystarczy przetrzeć je wilgotną ściereczką.

Nie należy używać żadnych rozpuszczalników ani silnych detergentów, ponieważ mogą one uszkodzić powłokę urządzenia.

Aby zapobiec przedostaniu się wody do elementów elektronicznych, ekranu, przycisków lub systemu blokady drzwi, nie należy używać sprayu czyszczącego.

5. Ramiona natryskowe

Jeżeli występują problemy z ramionami natryskowymi lub ramiona przestały się obracać, może to być spowodowane blokadą dyszy, która uniemożliwia ich obracanie. W takim przypadku należy postępować zgodnie z poniższymi poleceniami, aby wyczyścić ramiona natryskowe.

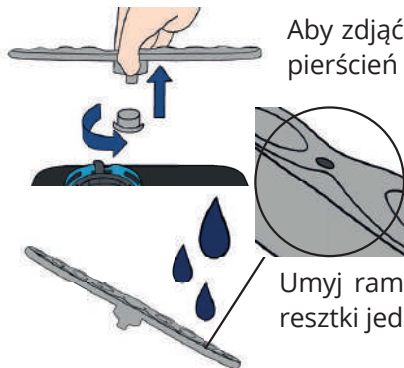

Aby zdjąć ramiona natryskowe, odkręć jedną ręką pierścień u podstawy ramienia natryskowego.

Umyj ramiona natryskowe pod bieżącą wodą i usuń resztki jedzenia z dysz natryskowych.

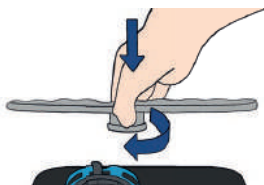

Umieść je z powrotem na miejscu i upewnij się, że nic nie utrudnia ich obrotu.

ROZWIĄZYWANIE PROBLEMÓW

Problem	Możliwe przyczyny	Rozwiązania
Urządzenie nie włącza się.	W instalacji elektrycznej przepalił się bezpiecznik lub zadziałał wyłącznik automatyczny.	Odłącz wszystkie inne urządzenia podłączone do tego samego obwodu elektrycznego co zmywarka. Wymień bezpiecznik lub zresetuj wyłącznik automatyczny.
	Zasilacz nie jest włączony.	Sprawdź, czy przewód zasilający jest prawidłowo podłączony na obu końcach do gniazdka ściennego albo do zmywarki.
Cykl nie uruchamia się.	Drzwi są otwarte.	Zamknij drzwi.
	Drzwi pozostają otwarte, nie da się ich zamknąć.	Sprawdź, czy coś nie blokuje zamykania drzwi. Jeśli tak nie jest, skontaktuj się z serwisem posprzedażowym.
	Brak wody lub za mało wody w zbiorniku.	Jeśli używasz zbiornika, przefiltruj zbiornik, aż do usłyszenia sygnału dźwiękowego. W przypadku używania rury wlotowej sprawdź instalację (otwarty kran, wystarczające ciśnienie).
	Ekran jest zamrożony, a przyciski nie reagują.	Poczekaj 3 sekundy, aż urządzenie się uruchomi. Jeśli ekran nadal jest zamrożony, odłącz i ponownie podłącz urządzenie.
Woda nie odpływa z urządzenia.	Przewód odpływowy jest zagięty.	Sprawdź przewód odpływowy i napraw go za pomocą "Bob Easyfix".
	Wylot wody jest zablokowany (pod filtrem).	Wyczyść dolną część wnętrza i filtry.
	Przewód odpływowy jest zablokowany przez obce elementy.	Skontaktuj się z serwisem posprzedażowym.

Problem	Możliwe przyczyny	Rozwiązania
Tworzenie się piany wewnątrz zbiornika podczas cyklu.	Niewłaściwy detergent.	Należy unikać tego detergentu do zmywarki, aby nie dopuścić do powstania piany. Jeśli jednak tak się stanie, należy otworzyć drzwi zmywarki i pozwolić, aby piana odparowała. Zamknąć drzwi i uruchomić program mycia, aby odprowadzić wodę. W razie potrzeby powtórzyć procedurę.
	Zanieczyszczenia wytwarzają pianę.	Różne rodzaje wody generują więcej lub mniej piany. Jeśli jednak podczas cyklu jest zbyt dużo piany, może ona zablokować ramię natrysku. W takim przypadku opróżnij kosz i przeprowadź pusty cykl, zanim ponownie rozpoczniesz zmywanie naczyń.
Plamy na powierzchniach wewnętrznych.	Na powierzchniach może pojawić się kamień.	Przeprowadź cykl konserwacji przynajmniej raz na 90 cykli z produktem rock'n'roll cassette.
	Dostęp do bardzo twardej wody.	Zaleca się używanie produktu Bob Tablette zamiast Bob cassette i częstsze (co 30 cykli) przeprowadzanie cyklu konserwacji z produktem rock'n'roll cassette.
Naczynia nie są czyste.	Naczynia nie są prawidłowo umieszczone w koszu.	Unikaj kontaktu pomiędzy poszczególnymi elementami koszyka.
	Wybrany program jest nieodpowiedni.	Wybierz bardziej zaawansowany program.
	Niewystarczająca ilość detergentu lub nieodpowiedni detergent.	Zalecany jest produkt Bob Tablette.
	Ramię natrysku jest zablokowane przez naczynia.	Zmień układ naczyń tak, aby ramię natrysku mogło się swobodnie obracać.
	Jedna lub więcej dysz ramienia natrysku jest zatkana.	Zdemontuj i wyczyść ramię natrysku zgodnie z zaleceniami.
	filtry nie są czyste lub są nieprawidłowo ułożone.	Zdemontuj i wyczyść filtry zgodnie z zaleceniami.

Problem	Możliwe przyczyny	Rozwiązania
Naczynia nie wysychają w sposób właściwy.	Naczynia są nieprawidłowo ułożone w koszu.	Przeczytaj zalecenia dotyczące rozmieszczenia naczyń w koszu.
	Niewystarczająca ilość detergentu lub nieodpowiedni detergent.	Zalecamy używanie produktu Bob Tablette.
	Wybrany program nie jest odpowiedni.	Wybierz program z dłuższym czasem mycia.
	Drzwi nie otworzyły się po zakończeniu cyklu.	Sprawdź, czy nic nie przeszkadza w automatycznym otwarciu drzwi po zakończeniu cyklu.
	Naczynia nie zdążyły wyschnąć.	Przed wyjmowaniem naczyń należy poczekać na sygnał dźwiękowy na zakończenie cyklu.
Pojawienie się wody pod urządzeniem.	Zbiornik przecieka.	Pojemność zbiornika wynosi 4 litry. W przypadku używania zbiornika, nie należy go przepelniać. Jeśli używasz zasilania wody, skontaktuj się z serwisem.
	Drzwi przeciekają.	Sprawdź stan i położenie uszczelek na drzwiach oraz czy coś uniemożliwia całkowite zamknięcie drzwi.
	Nieszczelność na złączu przewodu odpływowego.	Używaj dołączonego zacisku i śrubokręta, aby dokręcić przewód odpływowy z tyłu urządzenia.
	Nieszczelność na urządzeniu Bob easywater.	Sprawdź podłączenie i dokręć je.
	Nieszczelność w zbiorniku	Skontaktuj się z serwisem posprzedażowym.
Moje naczynia są uszkodzone.	Niewłaściwy cykl.	Nie wkładaj do urządzenia żadnych delikatnych sztućców.
Wilgotne opakowanie	Każde urządzenie jest testowane w fabryce przed dostawą, dlatego mogą występować pozostałości wody.	(ND.)

Problem	Możliwe przyczyny	Rozwiązania
Wnętrze urządzenia jest wilgotne.	Każde urządzenie jest testowane w fabryce przed dostawą, dlatego mogą występować pozostałości wody.	
Urządzenie nie reaguje (ekran jest zamrożony, przyciski nie reagują)	Nieprawidłowe działanie	Zrestartuj urządzenie, odłączając je, a następnie podłączając ponownie.
Nie można włożyć produktu Bob cassette.	Nakładki zabezpieczające nie zostały jeszcze usunięte.	Przed włożeniem produktu Bob cassette należy zdjąć osłonę zabezpieczającą.
	Produkt jest odwrócony.	Włóż produkt zgodnie z zaleceniami.
	Wnętrze produktu Bob cassette jest zablokowane.	W dedykowanym produkcie nie należy umieszczać niczego innego niż produkt Bob cassette. Jeśli używasz detergentu innego niż zalecany produkt, włóż go bezpośrednio do głównego wnętrza zmywarki.
Urządzenie nie rozpoznaje produktu Bob cassette.	Błąd komunikacji między produktem Bob cassette a urządzeniem.	Odłącz urządzenie, wyjmij produkt Bob cassette, włóż ponownie go ponownie i podłącz ponownie urządzenie, aby je uruchomić. Jeśli problem nadal występuje, spróbuj nowego produktu Bob cassette.
Nieprzyjemny zapach (wewnątrz zbiornika)	Urządzenie nie było używane od dłuższego czasu.	Opróżnij całkowicie urządzenie za pomocą cyklu opróżniania (menu Emptying ) , a następnie rozpocznij cykl opróżniania. Pozostaw drzwi otwarte pod kątem 10°, jeśli urządzenie nie jest używane.
	Cykl konserwacji nie został przeprowadzony przez więcej niż 90 cykli.	Uruchom cykl konserwacji przynajmniej raz na 90 cykli z produktem rock'n'roll cassette.

SPECYFIKACJA PRODUKTU

Specyfikacja produktu jest zgodna z dyrektywą europejską nr 1059/2010.

Nazwa marki: Bob

Nazwa produktu: Bob BOM/BOR 2021

Nazwa producenta: Daan Technologies SAS

Kraj produkcji: Francja

Liczba standardowych miejsc na naczynia: 2

Klasa wydajności energetycznej: G *1

Roczne zużycie energii: 98 kWh/rok *2

Zużycie energii w cyklu standardowym: 0,43 kWh/cykl

Pobór mocy w trybie czuwania (drzwi otwarte do połowy): 0.5 W

Czas trwania trybu czuwania: 5 minut

Roczne zużycie wody: 1064 litry *3

Klasa wydajności suszenia: A *4

Standardowy cykl czyszczenia: Eco *5

Czas trwania standardowego programu mycia: 180 min

Poziom głośności: 43 dB(A) re 1 pW

Możliwość używania jako zmywarki do zabudowy: Nie

Wysokość: 49 cm (19,3 in)

Szerokość: 34 cm (13,4 in)

Głębokość (z kablami i dopływem/odpływem wody): 49 cm (19,3 in)

Zużycie energii: 1000 W

Napięcie i częstotliwość: 220-240V~ 50Hz

Ciśnienie wody (dopływ wody): 0,5-10 bar = 0,05-1 MPa

Uwaga:

*1. A (maksymalna sprawność) do G (minimalna sprawność).

*2. Zużycie energii 98 kWh na podstawie 280 standardowych cykli zmywania z dopływem zimnej wody i zużyciem trybów niskiej mocy. Rzeczywiste zużycie energii może się różnić w zależności od warunków.

*3. Zużycie wody 1064 litrów rocznie na podstawie 280 standardowych cykli zmywania. Rzeczywiste zużycie energii może się różnić w zależności od warunków.

*4. A (maksymalna efektywność) do G (minimalna efektywność)

*5. Ten program nadaje się do mycia średnio trwałych naczyń. Jest to najbardziej wydajny program pod względem łącznego zużycia energii i wody dla tego typu zmywarki.



Daan Tech

Bob.Minimalist/Retro



43 kWh / 



2 x



3.8 L



3:00



AB CD

2019/2017

Ochrona środowiska



Zużyty sprzęt elektroniczny oznakowany zgodnie z dyrektywą Unii Europejskiej, nie może być umieszczany łącznie z innymi odpadami komunalnymi. Podlega on selektywnej zbiórce i recyklingowi w wyznaczonych punktach. Zapewniając jego prawidłowe usuwanie, zapobiegasz potencjalnym, negatywnym konsekwencjom dla środowiska naturalnego i zdrowia ludzkiego. System zbierania zużytego sprzętu zgodny jest z lokalnie obowiązującymi przepisami ochrony środowiska dotyczącymi usuwania odpadów. Szczegółowe informacje na ten temat można uzyskać w urzędzie miejskim, zakładzie oczyszczania lub sklepie, w którym produkt został zakupiony.

CE Produkt spełnia wymagania dyrektyw tzw. Nowego Podejścia Unii Europejskiej (UE), dotyczących zagadnień związanych z bezpieczeństwem użytkowania, ochroną zdrowia i ochroną środowiska, określających zagrożenia, które powinny zostać wykryte i wyeliminowane.

Szczegółowe informacje o warunkach gwarancji dystrybutora /
producenta dostępne na stronie internetowej
<https://serwis.innpro.pl/gwarancja>