

Hisense

INSTRUKCJA OBSŁUGI

Zanim zaczniesz korzystać z urządzenia, uważnie przeczytaj instrukcję i upewnij się, że w pełni rozumiesz jej treść.

Polski

Rysunki w instrukcji zamieszczono wyłącznie poglądowo. Kupiony produkt może wyglądać inaczej.

Niektóre funkcje oprogramowania mogą ulec zmianie po aktualizacji systemu.

Zawartość

Montaż stojaka lub uchwyty ściennego.....	1
Przód i tył telewizora.....	3
Połączenia.....	4
Pilot zdalnego sterowania.....	6
Specyfikacje.....	9
Inne informacje.....	10

Lista akcesoriów

Następujące akcesoria są dołączone do telewizora:

Instrukcja obsługi × 1	Śruba × 4	Podstawa stojaka × 2
Baterie AA lub AAA × 2	Pilot zdalnego sterowania × 1	Karta gwarancyjna × 1

UWAGA

- Akcesoria mogą różnić się od wymienionych powyżej w zależności od modelu lub kraju/regionu. Prosimy zapoznać się z faktycznym katalogiem akcesoriów.

UPROSZCZONA DEKLARACJA ZGODNOŚCI EU

Niniejszym Hisense Visual Technology Co., Ltd. oświadcza, że sprzęt radiowy typu [32A5KQ / 32A57KQ / 32A58KQ / 32A59KQ / 32E5KQT / 32E51KQT / 32E52KQT / 32E53KQT / 32A5KQTUK / 32A57KQTUK / 32A58KQTUK / 32A59KQTUK / 32E5KQTUK / 32E51KQTUK / 40A5KQ / 40A57KQ / 40A58KQ / 40A59KQ / 40E5KQT / 40E51KQT / 40E52KQT / 40E53KQT / 40A5KQTUK / 40A57KQTUK / 40A58KQTUK / 40A59KQTUK / 40E5KQTUK / 40E51KQTUK] jest zgodne z dyrektywą Directive 2014/53/EU. Pełna treść tej deklaracji zgodności EU jest dostępna pod następującym adresem internetowym: <http://global.hisense.com/downloads>.

Ważna informacja

Akapity zaczynające się od symbolu  zawierają ważne instrukcje, porady i warunki dotyczące poniższych ustawień.



Dla własnego bezpieczeństwa i optymalnej wydajności twojego TV, przeczytaj instrukcje bezpieczeństwa przed wykonaniem jakiegokolwiek instalacji.

Kompatybilność z produktami, oprogramowaniem bądź usługami stron trzecich nie jest gwarantowana. Nie możemy ponosić odpowiedzialności za jakiegokolwiek, powstałe podczas obsługiwanego urządzenia, szkody lub straty spowodowane użyciem lub podłączeniem do niekompatybilnych urządzeń bądź aplikacji.

Nagrywanie i odtwarzanie treści na tym lub jakimkolwiek innym urządzeniu może wymagać zgody właściciela praw autorskich lub innych podobnych praw do tej treści. Twoim obowiązkiem jest upewnić się, że korzystanie z tego lub jakiegokolwiek innego urządzenia jest zgodne z obowiązującym prawem autorskim w Twoim kraju. Zapoznaj się z tymi przepisami, aby uzyskać więcej informacji na temat odpowiednich przepisów i regulacji lub skontaktuj się z właścicielem praw do treści, które chcesz nagrać lub odtworzyć.

Przeczytaj te instrukcje

Postępuj zgodnie ze wszystkimi instrukcjami

Zwróć uwagę na wszystkie ostrzeżenia



Zachowaj te instrukcje

Wszystkie prawa zastrzeżone.



Instrukcje bezpieczeństwa

Aby zapewnić bezpieczne i prawidłowe użytkowanie tego produktu, należy zawsze przestrzegać poniższych środków ostrożności, aby uniknąć niebezpiecznych sytuacji i uszkodzenia urządzenia:

	OSTRZEŻENIE RYZIKO PORAŻENIA PRĄDEM NIE OTWIERAĆ	
OSTRZEŻENIE: ABY ZMNIJSZYĆ RYZYKO PORAŻENIA PRĄDEM ELEKTRYCZNYM. NIE ZDEJMUJ OBUDOWY (LUB TYŁU). NIE MA TAM CZĘŚCI Z KTÓRYCH NAPRAWĄ PORADZIŁBY SOBIE UŻYTKOWNIK. KONSERWACJĘ NALEŻY POWIERZYĆ WYKWAŁIFIKOWANEMU PERSONELOWI.		



Błysk pioruna z symbolem grotu strzałki w trójkącie równobocznym ma na celu ostrzeżenie użytkownika o obecności niez izolowanego niebezpiecznego napięcia w obudowie produktu, które może być wystarczająco duże, aby stanowić ryzyko porażenia prądem.



Wykrzyknik w trójkącie równobocznym ma na celu ostrzeżenie użytkownika o obecności ważnych instrukcji obsługi i konserwacji (serwisowania) w dostarczonej wraz z urządzeniem dokumentacji.



Napięcie AC: ten symbol oznacza, że napięcie nominalne jest oznaczone symbolem napięcia AC.



Produkt klasy II: ten symbol oznacza, że nie wymaga bezpiecznego połączenia uziemienia ochronnego (uziemienia).

Planowane zastosowanie i warunki otoczenia dla tego telewizora

Ten telewizor jest przeznaczony do wyświetlania sygnałów wideo i audio na stole lub na ścianie, w domu lub w biurze. Nie wolno go stosować w pomieszczeniach o dużej wilgotności lub stężeniu pyłu. Gwarancja jest ważna tylko wtedy, gdy jest używana zgodnie z przeznaczeniem producenta.



OSTRZEŻENIE

Wysoka wilgotność i stężenie pyłu może prowadzić do przebiecia prądu w urządzeniu. Aby zmniejszyć ryzyko pożaru lub porażenia prądem:

- **Nie wystawiaj urządzenia na działanie deszczu, wilgoci, kapiącej lub rozpryskującej wody i nie stawiaj przedmiotów wypełnionych cieczami, takich jak wazon, kubki itp. na urządzeniu lub ponad nim.**
- **Nie dotykaj telewizora mokrymi rękami.**
- **Nie wystawiaj na bezpośrednie działanie klimatyzacji i trzymaj świece lub inne otwarte płomienie z dala od telewizora przez cały czas.**

Jeśli telewizor zostanie przeniesiony z zimnego do ciepłego otoczenia, należy pozostawić telewizor wyłączony na co najmniej godzinę, aby zapobiec kondensacji. Jeśli jest używany na zewnątrz, musi być chroniony przed wilgocią.

Jeśli zauważysz coś niezwykłego, natychmiast wyjmij wtyczkę.

W przypadku pożaru najlepiej użyć gaśnicy gazowej lub proszkowych CO₂. Jeśli gaśnice są niedostępne, spróbuj odłączyć zasilanie elektryczne przed użyciem gaśnicy wodnej.

OSTRZEŻENIE

Zagrożenia związane ze stabilnością

Telewizor może spaść i spowodować poważne obrażenia ciała lub śmierć. Wielu urazom, szczególnie dzieciom, można zapobiec, stosując proste środki ostrożności, takie jak:

- **ZAWSZE** korzystaj z szafek, podstaw lub środków montażowych zalecanych przez producenta telewizora.
- **ZAWSZE** korzystaj z mebli, które są w stanie bezpiecznie utrzymać wagę telewizora.
- **ZAWSZE** upewnij się, że telewizor nie wystaje poza krawędź mebla, na którym stoi.
- **ZAWSZE** należy uświadomić dzieciom zagrożenia związane ze wspinaniem się na meble w celu dosięgnięcia telewizora lub jego elementów sterowniczych.
- **ZAWSZE** prowadź kabel i przewody podłączone do telewizora w sposób uniemożliwiający potknięcie, wyciągnięcie ich lub chwycenie.
- **NIGDY** nie stawiaj telewizora w niestabilnym miejscu.
- **NIGDY** nie umieszczaj telewizora na wysokich meblach (takich jak kredensy czy regały) bez uprzedniego przytwierdzenia mebla i telewizora do stabilnego punktu podparcia.
- **NIGDY** nie umieszczaj telewizora na tkaninach i innych materiałach, które mogą ulec przesunięciu pomiędzy telewizorem a powierzchnią, na której spoczywa.
- **NIGDY** nie umieszczaj na telewizorze lub w jego okolicy przedmiotów, takich jak zabawki i piloty, które mogłyby spowodować u dzieci chęć wspięcia się na dany mebel.

Jeśli istniejący telewizor jest utrzymywany i przenoszony, należy zastosować te same uwagi, co powyżej.

■ Przenoszenie/Transport

Przed przeniesieniem telewizora, odłącz wszystkie przewody i przenieś go tylko w pozycji pionowej. Chwyć urządzenie u góry i u dołu ramy.

- Nie naciskaj panelu przedniego telewizora. Możesz potrzebować dwóch lub więcej osób do transportu większych telewizorów.

Jeśli chcesz na chwilę odłożyć telewizor, umieść urządzenie całą powierzchnią przednią płasko na miękkim materiale.

Ekran LED jest wykonany ze szkła i może pęknąć, jeśli nie jest prawidłowo trzymany. Jeśli ekran jest uszkodzony, ciekły kryształ może wyciekać. Jeśli ekran LED jest uszkodzony, ciekły kryształ może wyciekać. W przypadku kontaktu ze skórą natychmiast przemyć dużą ilością wody.

■ Zasilanie

Nieprawidłowe napięcie może uszkodzić telewizor. Urządzenie należy podłączać wyłącznie do zasilania o odpowiednim napięciu i częstotliwości podanym na tabliczce znamionowej za pomocą dostarczonego kabla zasilającego.

Wtyczka musi być łatwo dostępna, aby w każdej chwili można było odłączyć urządzenie. Urządzenie działa nawet wtedy, gdy jest w trybie czuwania, dopóki jest podłączone do gniazdka elektrycznego.

Zaleca się umieszczenie tego urządzenia na specjalnym obwodzie.

- Nie przeciążaj gniazdek poprzez podłączenie zbyt wielu urządzeń do tego samego gniazdka. Przeciążone gniazdka, przedłużacze itp. są niebezpieczne i mogą spowodować porażenie prądem i pożar.

Po wyłączeniu urządzenia, nie włączaj go ponownie przez 5 sekund. Częste włączanie zasilania w krótkim czasie może spowodować nieprawidłowe działanie telewizora.

■ Wtyczka i kabel zasilający

- Nie dotykaj wtyczki mokrymi rękami.
- Nie umieszczaj ciężkich przedmiotów na przewodzie zasilającym. Kabel należy poprowadzić tak, aby nie został zagięty lub ułożony na ostrych krawędziach, narażony na deptanie lub był narażony na działanie chemikaliów. Kabel zasilający z uszkodzoną izolacją może spowodować porażenie prądem i pożar.
- Pociągnij wtyczkę, a NIE kabel podczas odłączania. Kabel może zostać uszkodzony i spowodować zwarcie, jeśli jest pociągnięty.
- Nie umieszczaj przewodu zasilającego w pobliżu przedmiotów o wysokiej temperaturze.
- Nie przenieś telewizora za przewód zasilający podłączony do gniazdka.
- Nie używaj uszkodzonego lub luźnego przewodu zasilającego lub uszkodzonego gniazda.
- Nie używaj kabli zasilających innych niż kable zasilające dostarczone z tym urządzeniem.
- WTYCZKA zasilania na przewodzie sieciowym stanowi odłącznik telewizora. Wtyczka, wraz z gniazdem elektrycznym, powinny być łatwo dostępne.

■ Konfiguracja

Sprawdź, czy obiekt na którym stawiasz telewizor utrzyma jego ciężar. Umieść go na płaskiej, twardej i poziomej powierzchni. Dopilnuj, aby telewizor nie stał na krawędzi podstawy gdy umieszczony w/na meblu. W przypadku umieszczenia na meblu z kółkami zachowaj ostrożność podczas jego przesuwania aby uniknąć upadku urządzenia.

- Umieść urządzenie w pozycji poziomej dolną krawędzią skierowaną w dół. Nigdy nie należy go używać pionowo, leżąc lub zwisając z sufitu.
- Umieść urządzenie w miejscu, w którym nie jest narażone na bezpośrednie działanie promieni słonecznych lub innych źródeł ciepła.

Przy podłączaniu telewizora do ściany postępuj zgodnie z instrukcjami dostarczonymi z uchwytem ściennym. Upewnij się, że nie instalujesz telewizora, zwieszając kable zasilania i sygnałowe z tyłu telewizora.

■ Wentylacja powietrza i wysokie temperatury

Instaluj telewizor tylko wtedy, gdy jest wystarczająca wentylacja i zapewnij wolną przestrzeń wynoszącą co najmniej 10 cm po bokach i 20 cm nad jednostką dla cyrkulacji powietrza. Nadmierna utrata ciepła i wentylacji może prowadzić do pożaru lub przedwczesnej awarii niektórych elementów elektrycznych.

- Nie blokuj otworów wentylacyjnych za pomocą gazet, obrusów, zasłon itp.
- Nie susz ubrań itp. na górze urządzenia.
- Uważaj, aby nie dotknąć otworów wentylacyjnych, ponieważ mogą się nagrząć.
- Nie wkładaj przedmiotów do telewizora przez otwory wentylacyjne.

■ Podstawa

- Nie używaj żadnych innych podstaw niż ta dostarczona z tym urządzeniem.
- Nie modyfikuj ani nie używaj podstawy gdy odkształci się lub zostanie uszkodzona.
- Podczas instalacji upewnij się, że wszystkie śruby są mocno dokręcone.
- Upewnij się, że telewizor nie doznaje wstrząsu podczas mocowania podstawy.
- Upewnij się, że dzieci nie wspinają się na podstawę.
- Montażu i demontażu podstawy powinny dokonywać przynajmniej dwie osoby.

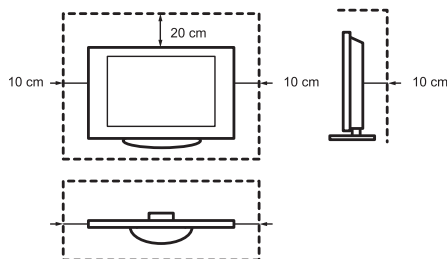

Zapobiegaj przedstawianiu się małych przedmiotów do wnętrza urządzenia przez otwory wentylacyjne. Takie obiekty mogą powodować zwarcie, które może spowodować pożar.

Jeśli coś dostanie się do urządzenia, natychmiast odłącz urządzenie i skontaktuj się z pomocą techniczną.

■ Ekran LED

Pomimo staranności w produkcji tego wyświetlacza, z przyczyn technicznych nie można w 100% zagwarantować, że nie wystąpią defekty subpikselowe. Nie można tego uznać za wadę urządzenia w zakresie gwarancji. Nie wpływają na wydajność i niezawodność telewizora.

Aby zapobiec „wypaleniu” obrazu, należy unikać wyświetlania nieruchomych obrazów przez dłuższy czas, w przeciwnym wypadku na ekranie może pozostać kopia wyświetlanego obrazu. Jeśli współczynnik proporcji zostanie ustawiony na 4:3 przez dłuższy czas, wypalenie obrazu może wystąpić na czarnych obszarach. Wypalenia obrazów nie są objęte gwarancją.

- Nie wywieraj dużej siły ani nie uderzaj w panel wyświetlacza.

Nie dotykaj ekranu LED i nie przytrzymuj go przez dłuższy czas. Może to spowodować tymczasowe zakłócenia obrazu na ekranie.

■ Fale radiowe

- Nie używaj telewizora w placówkach medycznych lub w miejscach, w których znajduje się sprzęt medyczny. Fale radiowe mogą zakłócać działanie sprzętu medycznego i powodować zakłócenia.
- Nie należy używać telewizora w pobliżu automatycznych urządzeń sterujących, takich jak automatyczne drzwi lub alarmy przeciwpożarowe. Fale radiowe mogą powodować zakłócenia w działaniu automatycznych urządzeń sterujących i powodować awarie.

Jeśli masz rozrusznik serca, zachowaj odległość co najmniej 22 cm od telewizora. Fale radiowe mogą zakłócać działanie rozrusznika.

■ Wbudowana bezprzewodowa sieć LAN

- Nie łącz się z sieciami których nie znasz. Dane transmitowane i odbierane za pomocą fal radiowych mogą być przechwytywane i monitorowane.

Wbudowana bezprzewodowa sieć lokalna wykorzystuje pasmo o częstotliwości 2,4 GHz. Aby zapobiec nieprawidłowemu funkcjonowaniu i wydłużonemu czasowi reakcji na skutek zakłóceń fal radiowych, należy trzymać telewizor z dala od urządzeń takich jak inne bezprzewodowe sieci LAN, mikrofalówki, telefony komórkowe i inne urządzenia wykorzystujące pasmo o częstotliwości 2,4 GHz.

■ Ostrzeżenie przed odgazowaniem

Nowe meble, dywan, farba, materiały budowlane i elektronika mogą uwalniać substancje chemiczne poprzez parowanie w powietrzu. Po ustawieniu telewizora i włączeniu go po raz pierwszy poczujesz delikatny zapach w ciągu kilku kolejnych godzin. Dzieje się tak, ponieważ niektóre elementy telewizora nagrzewają się po raz pierwszy. Materiały, z których korzystamy, są w pełni zgodne z wymaganiami i przepisami dotyczącymi ochrony środowiska. Twój telewizor działa dobrze, a opary z odgazowywania ostatecznie się zmniejszą.

■ Nadzór

- Nie pozwalaj dzieciom bawić się w pobliżu telewizora bez nadzoru. Może spaść, zostać zepchnięty lub zsunięty z powierzchni stołaka i zranić kogoś.
- Nie pozostawiaj włączonego telewizora bez nadzoru.

■ Głośność

Głośna muzyka i dźwięki mogą prowadzić do nieodwracalnego uszkodzenia słuchu. Unikaj ekstremalnych głośności, szczególnie podczas długich okresów i korzystania ze słuchawek.

Jeśli usłyszysz bębnienie w uszach, zmniejsz głośność lub tymczasowo przestań używać słuchawek.

■ Burze

Odłącz wtyczkę i wszystkie podłączone kable antenowe od telewizora podczas burzy. Przepięcie spowodowane piorunem może uszkodzić telewizor przez antenę i instalację elektryczną.

■ Długie przerwy w eksploatacji

Dopóki wtyczka jest podłączona do gniazdka elektrycznego, telewizor pobiera prąd nawet w trybie gotowości. Wtyczka i wszystkie podłączone kable antenowe muszą być odłączone podczas długich okresów nieobecności.

■ Czyszczenie i pielęgnacja

OSTRZEŻENIE:

Odłącz przewód zasilający przed czyszczeniem telewizora.

Obudowę, ekran i pilota czyść wyłącznie miękką wilgotną, czystą i bezbarwną ściereczką. Nie używaj detergentów.

- Nie stosuj na powierzchni odstraszczy owadów, rozpuszczalników, rozcieńczalników ani innych lotnych substancji. W przeciwnym wypadku może dojść do degradacji powierzchni produktu.
- Nie rozpylaj wody ani innych płynów bezpośrednio na telewizorze. Ciecz w telewizorze może prowadzić do awarii produktu.
- Powierzchnia panelu wyświetlacza jest utwardzona i może łatwo ulec uszkodzeniu. Uważaj, aby nie zarysować jej za pomocą paznokci lub innych twardych przedmiotów.
- Wycieraj wtyczkę regularnie suchą szmatką.

■ Serwis/Konserwacja

Nigdy nie zdejmuj obudowy / tylnej części telewizora; nie ma tam części, z których naprawą poradziłby sobie użytkownik. Wszystkie prace konserwacyjne należy powierzyć autoryzowanemu personelowi serwisowemu.

■ Opakowanie

Materiały anti-wilgoci i plastikowe torby należy przechowywać w miejscu niedostępnym dla dzieci.

Torby plastikowe mogą powodować chłodzenie, a materiał przeciw wilgoci jest szkodliwy w przypadku połknięcia. W razie przypadkowego połknięcia należy wymusić wymioty i udać się do najbliższego szpitala.

■ Modyfikacja produktu

Nie należy w żaden sposób modyfikować tego produktu. Nieautoryzowana modyfikacja może spowodować utratę gwarancji na urządzenie, porażenie prądem i pożar.

■ Baterie pilota zdalnego sterowania

- Nieprawidłowa instalacja może spowodować wyciek z baterii, korozję i wybuch.

- Baterie wymieniaj wyłącznie na taki sam rodzaj lub ich zamiennik.
- Nie mieszaj starych i nowych baterii.
- Nie mieszaj różnych typów baterii.
- Nie używaj akumulatorów.
- Nie pal ani nie rozbieraj baterii.
- Upewnij się, że prawidłowo utylizujesz baterie.
- Nie wystawiaj akumulatorów na działanie nadmiernego ciepła, takiego jak światło słoneczne, ogień lub podobne.

■ Uziemienie anteny zewnętrznej

Podczas korzystania z anteny zewnętrznej, należy upewnić się, że system antenowy jest zabezpieczony przed skokami napięcia i gromadzeniem się ładunków statycznych.

■ Utylizacja

Zapoznaj się z sekcją recyklingu tego podręcznika.

Montaż stojaka lub uchwytu ściennego

⚠ OSTRZEŻENIE

- Przed rozpoczęciem montażu stojaka lub uchwytu ściennego upewnij się, że kabel zasilający AC jest odłączony.
- Ekran telewizora jest delikatny. Uważaj, aby nie porysować lub nie uszkodzić ekranu telewizora twardymi przedmiotami lub nadmiernym naciskiem.
- Po ukończeniu instalacji upewnij się, że telewizor stoi stabilnie na stole lub został prawidłowo zamontowany na uchwycie ściennym, a następnie usuń folię ochronną, o ile jest taka potrzeba.

► Montaż stojaka

Wyróżnia się dwa sposoby montażu stojaka: telewizor w pozycji pionowej i telewizor w pozycji odchylonej. Użytkownik może dopasować sposób montażu stojaka do swoich wymagań.

- Pozycja pionowa telewizora:
 1. Ostrożnie umieść telewizor ekranem do dołu na miękkiej, płaskiej powierzchni, aby uniknąć uszkodzenia lub zadrapania telewizora.
 2. Wymij 2 podstawki z opakowania z akcesoriami, a następnie wsuń podstawki do otworów znajdujących się w dolnej części telewizora. Należy pamiętać, że dłuższe końce stojaków powinny być skierowane w stronę ekranu.
 3. Ściśle przymocuj podstawki do telewizora czterema śrubami. Znajdziesz je w opakowaniu z akcesoriami.

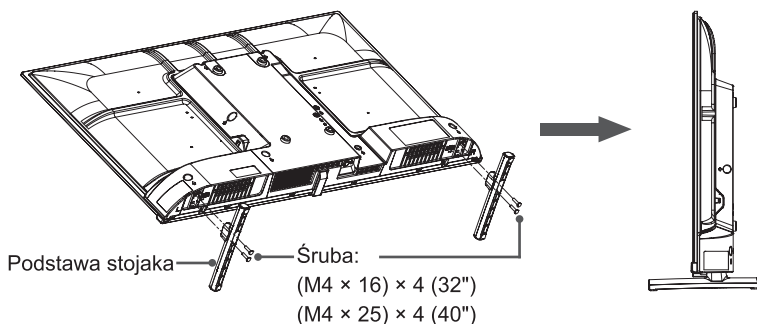

- Pozycja pochyla telewizora:
 1. Ostrożnie umieść telewizor ekranem do dołu na miękkiej, płaskiej powierzchni, aby uniknąć uszkodzenia lub zadrapania telewizora.
 2. Wymij 2 podstawki z opakowania z akcesoriami, a następnie wsuń podstawki do otworów znajdujących się w dolnej części telewizora. Należy pamiętać, że krótsze końce stojaków powinny być skierowane w stronę ekranu.
 3. Ściśle przymocuj podstawki do telewizora czterema śrubami. Znajdziesz je w opakowaniu z akcesoriami.

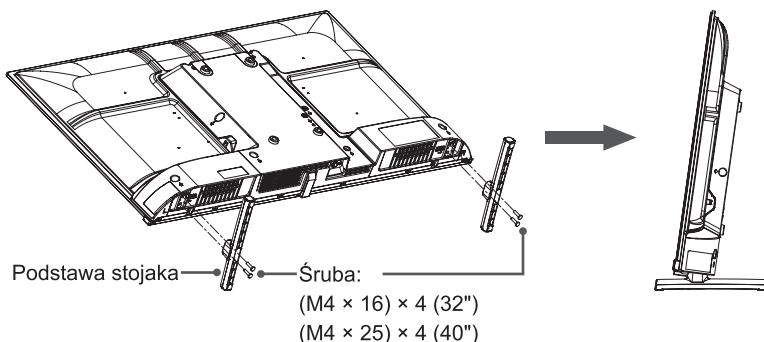

► Montaż uchwyty ściennego

Przed instalacją telewizora zdemontuj jego podstawę, jeżeli została uprzednio zamocowana i upewnij się że wspornik do montażu jest dostosowany do wagi telewizora.

⚠ OSTRZEŻENIE

W przypadku montażu telewizora na ścianie, postępuj zgodnie z instrukcją dołączoną do wspornika montażowego. Nieprawidłowy montaż wspornika może spowodować upadek telewizora i stanowić zagrożenie dla zdrowia lub mienia.

- Pomiedzy telewizorem a wspornikiem należy zastosować podkładki dystansowe.
- Standardowe wymiary podano poniżej.

Schemat otworów w uchwycie ściennym (mm)	100 × 200 (32") 200 × 200 (40")
Rozmiar wkrętów do uchwytu ściennego	M6

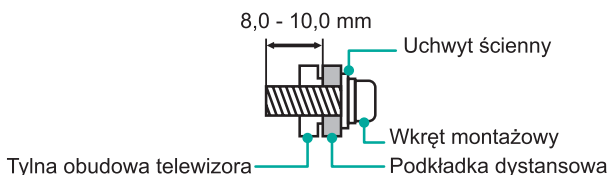

- Odradzamy montaż telewizora na ścianie pochylej, i podczas montażu telewizora na ścianę, należy upewnić się, że jest on ustawiony równolegle do ściany i nie przechyla się do przodu.

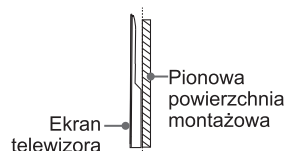

⚠ UWAGI

- Średnica i długość wkrętów może się różnić w zależności od modelu uchwytu ściennego.
- Uchwyt ścienny jest opcjonalny, urządzenie może nie być w nie wyposażone, zapoznaj się z załączonymi akcesoriami.

Przód i tył telewizora

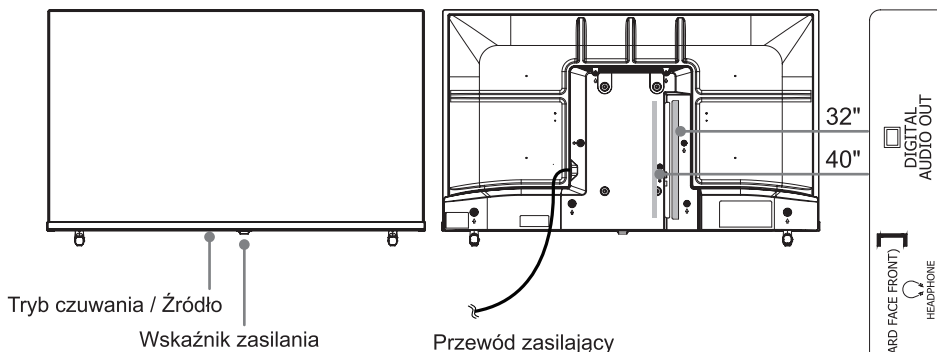

Element	Opis
Wskaźnik zasilania	Światło ma kolor czerwony w trybie czuwania.
 <p>Tryb czuwania / Źródło</p>	<p>▶ Gdy telewizor jest w trybie czuwania, przyciśnij przycisk, aby go włączyć.</p> <p>▶ Gdy telewizor jest włączony:</p> <ul style="list-style-type: none"> • Przyciśnij przycisk: wywołaj menu sterowania / przesun zbliżenie. • Przyciśnij i przytrzymaj przycisk: dokonaj wyboru. <p>Po zbliżeniu na „Power Off” (wyłączenie), odczekaj 3 sekundy, aby telewizor automatycznie przeszedł w tryb czuwania.</p>

UWAGI

- Gniazdo ANT2 obsługuje zasilanie anteny satelitarnej (maksymalnie 13/18 V, 420 mA).
- Należy sprawdzić typ oraz pozycję każdego gniazdka przed podłączeniem cegokolwiek. Poluzowane połączenia mogą skutkować problemami w wyświetlaniu obrazu i kolorów. Upewnij się, że wszystkie połączenia są odpowiednio dociśnięte i zabezpieczone.
- Przed podłączeniem urządzeń zewnętrznych należy odłączyć wtyczkę przewodu zasilającego od gniazdka. W przeciwnym wypadku istnieje ryzyko porażenia prądem elektrycznym.
- Uruchomienie telewizora może zająć kilka sekund ze względu na konieczność załadowania programów. Nagłe wyłączenie telewizora może skutkować nieprawidłowym działaniem urządzenia.
- Zdjęcie zamieszczono wyłącznie w celach informacyjnych.

Połączenia

▶ Złącza

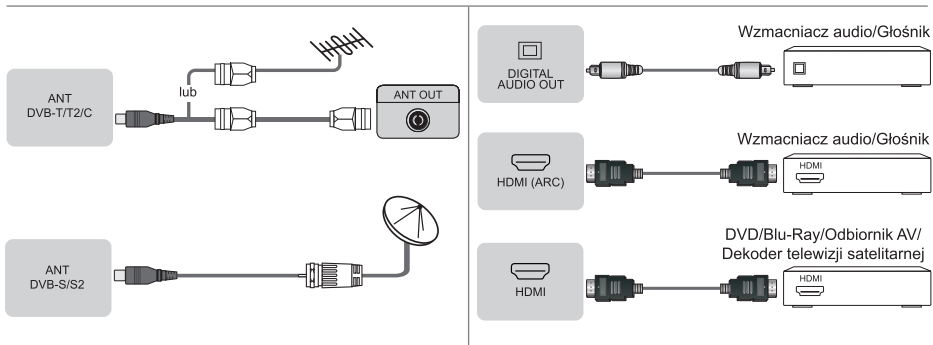

⚠ UWAGA

- Nadmierne ciśnienie akustyczne w słuchawkach może spowodować utratę słuchu.

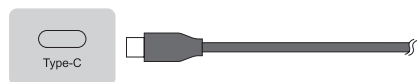

⚠ UWAGI

- Wejście typu C to interfejs wejściowy wyświetlacza i obsługuje tylko port wyświetlacza (DisplayPort™).
- Wymagany jest w pełni funkcjonalny kabel z wejściem typu C.

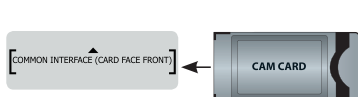

⚠ UWAGI

- Nie należy wielokrotnie wsuwać lub wysuwać karty Common Access Module ze względu na ryzyko uszkodzenia interfejsu i nieprawidłowego funkcjonowania.
- Aby móc oglądać wybrane kanały, należy uzyskać moduł CI+ oraz kartę od odpowiedniego dostawcy usług.
- CI+ nie jest obsługiwane w niektórych krajach i regionach.

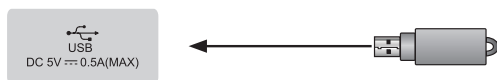

⚠ UWAGI

- Przekroczenie całkowitego poboru prądu może skutkować uszkodzeniami. Maksymalny pobór prądu urządzeń 1.1 i USB 2.0 wynosi 500 mA. Maksymalny pobór mocy urządzenia USB 3.0 wynosi 1 A (wyłącznie wybrane modele).
- W przypadku niestandardowych mobilnych dysków twardych o wysokiej pojemności, jeśli ich prąd impulsowy jest równy bądź wyższy niż 1 A, może to spowodować restart telewizora lub jego samoczynne zablokowanie. W takim wypadku telewizor tego nie obsługuje.

► LAN (konfiguracja przewodowa)

Podłącz telewizor do sieci poprzez podłączenie portu LAN znajdującego się z tyłu telewizora do zewnętrznego modemu lub routera z użyciem kabla LAN (Ethernet/ Cat 5). Patrz ilustracja poniżej.

- Zalecamy użycie modemu lub routera obsługującego protokół dynamicznego konfigurowania węzłów (DHCP). Modemy i routery obsługujące DHCP automatycznie przekazują adres IP, maskę podsieci, adres bramy oraz DNS, dzięki czemu nie trzeba ich wprowadzać ręcznie. Większość sieci domowych jest już wyposażona w DHCP.

GNIAZDO TELEWIZORA

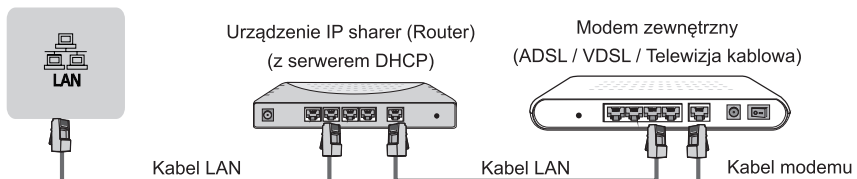

Konfiguracja bezprzewodowa

Aby podłączyć telewizor do sieci w sposób bezprzewodowy, wymagane jest posiadanie bezprzewodowego routera lub modemu. Patrz ilustracja poniżej.

- Wbudowany bezprzewodowy adapter LAN obsługuje protokoły komunikacji IEEE 802.11b/g/n. Zalecamy użycie routera IEEE 802.11n. Mała prędkość transferu dla b/g może wpływać na jakość przesyłanych strumieniowo filmów i innych mediów.



☒ UWAGI





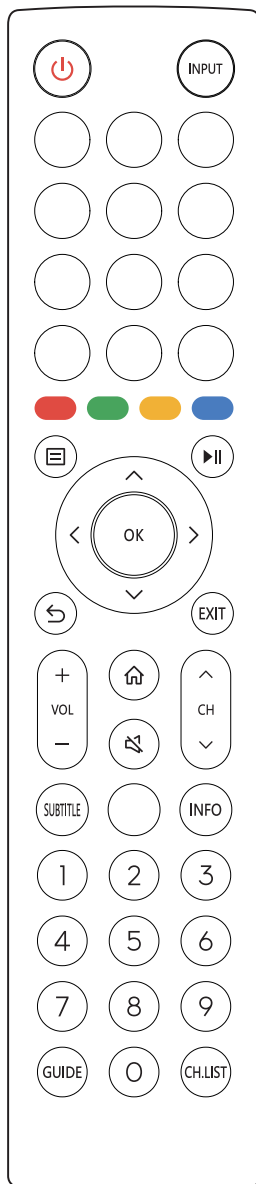
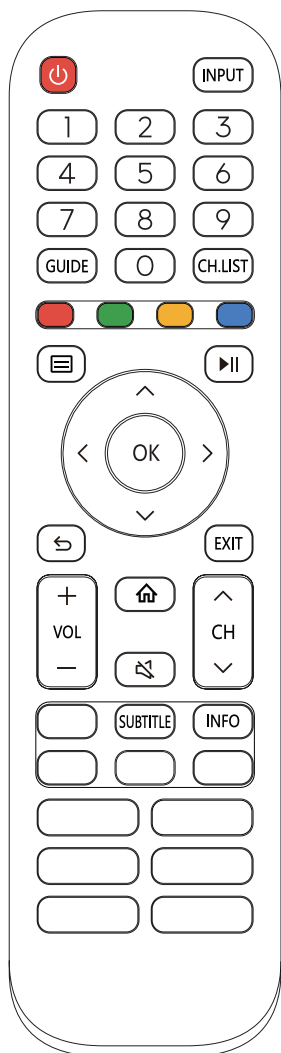

- Użycie bezprzewodowej sieci wymaga zastosowania wbudowanego bezprzewodowego adaptera LAN ze względu na brak obsługi zewnętrznych adapterów sieci USB.
- Jeśli bezprzewodowy router obsługuje DHCP, twój telewizor może łatwiej połączyć się z siecią bezprzewodową.
- Zastosowanie systemu bezpieczeństwa innego niż spośród tych podanych poniżej nie będzie kompatybilne z telewizorem.
System bezpieczeństwa: WPA, WEP, WPA2.
- Aby zagwarantować płynną transmisję bezprzewodową, odległość pomiędzy routerem i telewizorem powinna być mniejsza niż 10 metrów.

Pilot zdalnego sterowania



UWAGA: dołączony do produktu pilot zależy od modelu, kraju/regionu. Sprawdź informacje dotyczące właściwego pilota zawartego w opakowaniu z akcesoriami.

► Przyciski pilota

PRZYCISK	OPIS
	Zasilanie / Tryb czuwania
INPUT	Wybór źródła sygnału
Przyciski z cyframi	Wybierz kanał lub wprowadź cyfry
GUIDE	Wyświetla elektroniczny przewodnik po programach (tryb DTV)
CH.LIST	Wyświetla listę kanałów na ekranie
Czerwone/zielone/ żółte/niebieskie przyciski	Przyciski funkcji specjalnych
	Przyciśnij, aby przejść do menu
►	Przyciski playpad
^ / v / < / >	D-pad (przyciski nawigacyjne góra/dół/lewo/prawo)
OK	Przycisk potwierdzenia
	W sekcji Menu lub Aplikacja wróć do poprzedniego ekranu
EXIT	Wychodzi z menu lub z aplikacji
	Wyświetla ekran główny
VOL	Głośność (głośniejszej/ciszej)
CH	Kanał (następny/poprzedni)
	Wycisza lub przywraca dźwięk telewizora
TXT/TEXT	Włącza/wyłącza funkcję teletekstu
INFO	Wyświetla informację o obecnym programie
AUDIO ONLY	Po wybraniu tej opcji na ekranie nie będzie wyświetlany obraz
SUBTITLE	Aktywuje/wyłącza tryb napisów
MEDIA	Wprowadź MEDIA
 / 	Szybki dostęp do wszystkich aplikacji
APP	Szybki dostęp do APLIKACJI
BROWSER	Przejdźcie do PRZEGLĄDARKI

UWAGA: wymieniona lista przycisków ma jedynie charakter poglądowy. Twój pilot może się różnić w zależności od modelu, kraju lub regionu.

► Instalacja baterii pilota

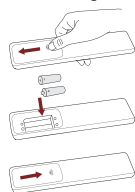

1. Odciągnij tylną obudowę, aby otworzyć komorę baterii pilota.
2. Włóż dwie baterie AA lub AAA. Upewnij się że końcówki oznaczone (+) i (-) umieszczone są w odpowiednio oznaczonych końcówkach komory baterii.
3. Zasuń osłonę aby zamknąć komorę baterii.

☞ UWAGI

- Przedstawione zdjęcie produktu ma charakter informacyjny, a rzeczywisty wygląd produktu może się różnić od zaprezentowanego.
- Baterie oddawaj do utylizacji w wyznaczonych punktach.
- Nie mieszaj typów baterii ani używanych baterii z nowymi.
- Usuwać zużyte baterie jak najszybciej, aby elektrolit z ich wnętrza nie wyciekł do przegrody baterii.
- Jeśli pilot nie będzie używany przez długi czas, wyjmij z niego baterie.
- Pozostawienie baterii w bardzo wysokiej temperaturze może skutkować wybuchem, wyciekaniem łatwopalnej cieczy lub łatwopalnego gazu.
- Kontakt z zawartością baterii może powodować wysypkę. Jeśli baterie wyciekną, wyczyść przegrodę baterii ściereczką. W przypadku kontaktu chemikaliów ze skórą natychmiast je spłucz.
- Istnieje ryzyko pożaru lub wybuchu w przypadku wymiany baterii na baterię nieprawidłowego typu.
- Nie wrzucaj baterii do ognia lub piekarnika, nie zgniataj jej ani nie przecinaj. W przeciwnym wypadku może dojść do wybuchu.
- W przypadku bardzo niskiego ciśnienia powietrza może dojść do wybuchu lub wycieku łatwopalnej cieczy lub łatwopalnego gazu.

► Zasięg działania pilota

1. Aby korzystać z pilota, musisz znajdować się w odległości maksymalnie 8 metrów do telewizora.
2. Kąt pilota: jeśli za szczyt przyjmie się czujnik pilota oddalony o 6 metrów od urządzenia, zakres ruchu w poziomie mieści się w $\pm 30^\circ$, a w pionie w $\pm 15^\circ$.
3. Zasięg działania może różnić się w zależności od natężenia światła w pokoju.

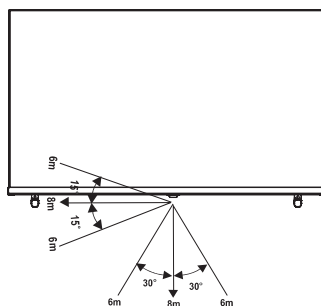

Utylizacja jednostki

Produkt nie powinien być niszczone, demontowany lub wyrzucany do odpadów komunalnych.

Powinien zostać spakowany i dostarczony do autoryzowanej jednostki recyklingu.

Specyfikacje

Funkcje, wzory i specyfikacje mogą ulec zmianie bez wcześniejszego powiadomienia.

Element		32"	40"
Wymiary (Szerokość × Wysokość × Głębokość)	Bez stojaka	28,4 × 16,9 × 2,9 cali (721 × 430 × 73 mm)	35,4 × 20,3 × 3,3 cali (900 × 515 × 85 mm)
	Ze stojakiem	28,4 × 17,8 × 7,0 cali (721 × 452 × 179 mm)	35,4 × 21,3 × 7,0 cali (900 × 542 × 179 mm)
Waga	Bez stojaka	8,4 lbs (3,8 kg)	11,9 lbs (5,4 kg)
	Ze stojakiem	8,6 lbs (3,9 kg)	12,1 lbs (5,5 kg)
Aktywny rozmiar ekranu (długość przekątnej)		80 cm	100 cm
Rozdzielczość ekranu		1920 × 1080	1920 × 1080
Moc dźwięku		8 W + 8 W	8 W + 8 W
Gęstość mocy po włączeniu		0,018 W/cm ²	0,016 W/cm ²
Pobór mocy po wyłączeniu		N/D	
Pobór mocy w trybie czuwania		0,5 W	
Pobór mocy		Prosimy zapoznać się z etykietą oceny.	
Zasilacz		Prosimy zapoznać się z etykietą oceny.	
Systemy odbiorcze	Analogowy	PAL-D/K, B/G, I, SECAM-D/K, B/G	
	Cyfrowa	DVB-T/T2, DVB-C, DVB-S/S2	
Specyfikacje bezprzewodowego modułu LAN	Model	WT2JM2601B	
	Zakres częstotliwości	2,4 - 2,5 GHz	
	Moc wyjściowa (Maks.)	2,4 - 2,5 GHz 17 dBm	
Warunki otoczenia		Temperatura: 41 °F - 95 °F (5 °C - 35 °C) Wilgotność: 20 % - 80 % RH Ciśnienie atmosferyczne: 86 kPa - 106 kPa	
Wejście HDMI		RGB / 60 Hz (640 × 480, 800 × 600, 1024 × 768) YUV / 60 Hz (480i, 480p, 720p, 1080i, 1080p) YUV / 50 Hz (720p, 1080i, 1080p)	RGB / 60 Hz (640 × 480, 800 × 600, 1024 × 768) YUV / 60 Hz (480i, 480p, 720p, 1080i, 1080p) YUV / 50 Hz (576i, 576p, 720p, 1080i, 1080p)
Wejście typu C		Typ C (480p, 720p, 1080p)	

Inne informacje

Recykling/licencje

ZSEE (zużyty sprzęt elektryczny i elektroniczny)

Dyrektywa europejska 2012/19/EU



Symbol na produkcie lub opakowaniu oznacza, że produktu nie wolno utylizować wraz z odpadami z gospodarstw domowych. Zamiast tego właściciel ma obowiązek przekazać zużyty sprzęt pracownikom licencjonowanego punktu zbiórki zużytego sprzętu elektrycznego i elektronicznego. Dzięki segregacji i recyklingowi zużytego sprzętu chronimy zasoby naturalne i umożliwiamy prowadzenie działalności związanej z recyklingiem w sposób bezpieczny dla zdrowia i środowiska. Więcej informacji o miejscach zbiórki zużytego sprzętu elektronicznego do recyklingu uzyskasz od lokalnych podmiotów zajmujących się odbiorem odpadów z gospodarstw domowych lub od lokalnego dystrybutora.

Baterie



Zgodnie z dyrektywą dotyczącą baterii, zużytych baterii nie należy utylizować wraz z odpadami z gospodarstw domowych. Baterie dostarczaj do pojemników na zużyte baterie (znajdziesz je np. w sklepach).

RoHS (z ang. Restriction of Hazardous Substances — dyrektywa ograniczająca używanie ryzykownych dla środowiska substancji)

Dyrektywa europejska 2011/65/EU



Dyrektywa europejska ogranicza wykorzystanie w produkcji trudnych do recyklingu substancji niebezpiecznych i szkodliwych.

Dzięki temu zużyty sprzęt elektryczny i elektroniczny można z łatwością przetwarzać bez szkód dla środowiska.

Substancje wykorzystane podczas wytwarzania produktu są zgodne z wymogami dyrektywy RoHS.



Terminy HDMI, HDMI High-Definition Multimedia Interface oraz logo HDMI są znakami towarowymi lub zarejestrowanymi znakami towarowymi HDMI Licensing Administrator, Inc. w Stanach Zjednoczonych i innych krajach.



Wyprodukowano zgodnie z licencją Dolby Laboratories. Dolby, Dolby Audio oraz symbol podwójnego D są zarejestrowanymi znakami towarowymi Dolby Laboratories Licensing Corporation.



Informacje o patentach DTS można znaleźć na stronie <http://patents.dts.com>. Wyprodukowano na licencji DTS Licensing Limited. DTS, DTS-HD Master Audio, DTS-HD, Virtual:X oraz logo DTS-HD to zarejestrowane znaki towarowe lub znaki towarowe DTS, Inc. na terenie USA i w innych krajach. © 2021 DTS, Inc. WSZYSTKIE PRAWA ZASTRZEŻONE.

Informacje rejestracyjne EPREL

Identyfikator modelu	Numer rejestracyjny EPREL	Identyfikator modelu	Numer rejestracyjny EPREL
32A5KQ	1391175	40A5KQ	1398929
32A57KQ	1394202	40A57KQ	1398987
32A58KQ	1394207	40A58KQ	1398997
32A59KQ	1394211	40A59KQ	1398998
32E5KQT	1394215	40E5KQT	1399000
32E51KQT	1394217	40E51KQT	1399002
32E52KQT	1394224	40E52KQT	1399003
32E53KQT	1394227	40E53KQT	1399005
32A5KQTUK	1394230	40A5KQTUK	1399008
32A57KQTUK	1394231	40A57KQTUK	1399012
32A58KQTUK	1394233	40A58KQTUK	1399014
32A59KQTUK	1394237	40A59KQTUK	1399015
32E5KQTUK	1394242	40E5KQTUK	1399016
32E51KQTUK	1394245	40E51KQTUK	1399018

Dotyczy Wielkiej Brytanii:

UPROSZCZONA DEKLARACJA ZGODNOŚCI WIELKIEJ BRYTANII

Niniejszym Hisense Visual Technology Co., Ltd. oświadcza, że sprzęt radiowy typu [32A5KQ / 32A57KQ / 32A58KQ / 32A59KQ / 32E5KQT / 32E51KQT / 32E52KQT / 32E53KQT / 32A5KQTUK / 32A57KQTUK / 32A58KQTUK / 32A59KQTUK / 32E5KQTUK / 32E51KQTUK / 40A5KQ / 40A57KQ / 40A58KQ / 40A59KQ / 40E5KQT / 40E51KQT / 40E52KQT / 40E53KQT / 40A5KQTUK / 40A57KQTUK / 40A58KQTUK / 40A59KQTUK / 40E5KQTUK / 40E51KQTUK] jest zgodne z przepisami dotyczącymi urządzeń radiowych z 2017 roku. Pełna treść deklaracji zgodności Wielkiej Brytanii jest dostępna pod następującym adresem: <http://global.hisense.com/downloads>.

THIS PRODUCT IS LICENSED UNDER THE AVC PATENT PORTFOLIO LICENSE FOR THE PERSONAL USE OF A CONSUMER OR OTHER USES IN WHICH IT DOES NOT RECEIVE REMUNERATION TO (i) ENCODE VIDEO IN COMPLIANCE WITH THE AVC STANDARD ("AVC VIDEO") AND/OR (ii) DECODE AVC VIDEO THAT WAS ENCODED BY A CONSUMER ENGAGED IN A PERSONAL ACTIVITY AND/OR WAS OBTAINED FROM A VIDEO PROVIDER LICENSED TO PROVIDE AVC VIDEO. NO LICENSE IS GRANTED OR SHALL BE IMPLIED FOR ANY OTHER USE. ADDITIONAL INFORMATION MAY BE OBTAINED FROM MPEG LA, L.L.C. SEE [HTTP://WWW.MPEGLA.COM](http://WWW.MPEGLA.COM)