

lěvoit·pet

INSTRUKCJA OBSŁUGI

Pet Care True HEPA Air Purifier

Model: **Core P350**

PL

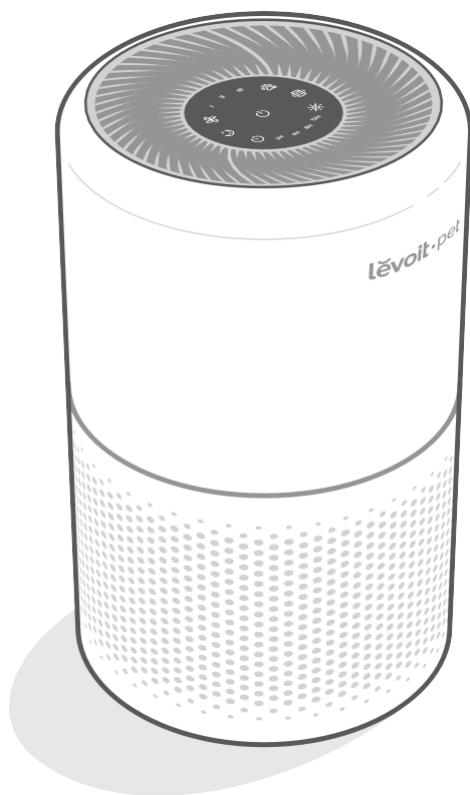

Pet Care True HEPA Air Purifier

Model: Core P350

Zawartość opakowania

- 1 x Oczyszczacz powietrza Levoit Core P350
- 1 x Filtr True HEPA 3-Stage Pet Allergy (zainstalowany)
- 1 x Instrukcja obsługi
- 1 x Instrukcja szybkiego startu

Specyfikacje

Zasilanie	AC 220-240V, 50/60Hz
Moc	33W
Zasięg	40 m ²
CADR	187 m ³ /h
Warunki pracy	Temperatura: -10°-40°C / 14°-104°F
	Wilgotność: < 85% RH
Poziom hałasu	24-48dB
Moc w stanie czuwania	< 0.5W
Wymiary	22 x 22 x 36 cm
Waga	3,4 kg

PRZECZYTAJ I ZACHOWAJ NINIEJSZĄ INSTRUKCJĘ

INFORMACJE DOTYCZĄCE BEZPIECZEŃSTWA

Aby zmniejszyć ryzyko pożaru, porażenia prądem lub innych obrażeń, należy przestrzegać wszystkich instrukcji i wytycznych dotyczących bezpieczeństwa.

Bezpieczeństwo ogólne

- Oczyszczacza powietrza należy używać **wyłącznie** w sposób opisany w niniejszej instrukcji.
- Nie należy** używać bez usunięcia plastikowej folii z filtra. Oczyszczacz nie będzie filtrował powietrza i może się przegrzać, powodując zagrożenie pożarowe.
- Nie należy** używać oczyszczacza powietrza na zewnątrz.
- Oczyszczacz powietrza należy przechowywać z dala od wody oraz mokrych lub wilgotnych miejsc. **Nigdy nie** umieszczać w wodzie lub płynie.
- Nie** stosować w miejscach nadmiernie wilgotnych.
- Oczyszczacz powietrza należy trzymać z dala od źródeł ciepła.
- Nie** stosować w miejscach, gdzie występują palne gazy, pary, pył metaliczny, produkty w aerozolu (sprayu) lub opary oleju przemysłowego.
- Przechowywać w odległości 1,5 m od miejsca, w którym podawany jest tlen.
- Nadzorować dzieci, gdy znajdują się w pobliżu oczyszczacza powietrza.
- Nie należy** wkładać niczego do żadnego otworu w oczyszczaczu powietrza.
- Nie należy** siadać ani stawiać ciężkich przedmiotów na oczyszczaczu powietrza.
- Utrzymuj wnętrze oczyszczacza powietrza w suchości. Aby zapobiec gromadzeniu się wilgoci, unikaj umieszczania w pomieszczeniach o dużych zmianach temperatury lub pod klimatyzatorami.
- Przed przystąpieniem do czynności serwisowych (takich jak wymiana filtra) należy zawsze odłączyć oczyszczacz powietrza od zasilania.
- Nie używaj oczyszczacza powietrza, jeśli jest on uszkodzony lub nie działa prawidłowo, albo jeśli przewód lub wtyczka są uszkodzone. Nie próbuj naprawiać go samodzielnie. Skontaktuj się z działem obsługi klienta.
- OSTRZEŻENIE:** Aby zmniejszyć ryzyko pożaru lub porażenia prądem, nie należy używać tego oczyszczacza powietrza z półprzewodnikowymi regulatorami prędkości (takimi jak przełącznik ściemniacza).
- Nie do użytku komercyjnego. Tylko do użytku domowego.

- Urządzenie może być używane przez dzieci w wieku od 8 lat wzwyż oraz osoby o ograniczonych możliwościach fizycznych, sensorycznych lub umysłowych, a także osoby nie posiadające doświadczenia i wiedzy, jeżeli otrzymały one nadzór lub instrukcję dotyczącą bezpiecznego użytkowania urządzenia i rozumieją związane z tym zagrożenia.
- Dzieci nie powinny bawić się urządzeniem.
- Czyszczenie i konserwacja przez użytkownika nie mogą być wykonywane przez dzieci bez nadzoru.

Wtyczka i przewód

- Oczyszczacz powietrza należy trzymać w pobliżu gniazdka, do którego jest podłączony.
- Nigdy nie** umieszczaj przewodu w pobliżu źródła ciepła.
- Nie należy** przykrywać przewodu dywanem, wykładziną lub innym pokryciem. **Nie należy** umieszczać przewodu pod meblami lub urządzeniami.
- Trzymaj przewód z dala od miejsc, w których często chodzą ludzie. Umieść przewód w miejscu, w którym nie będzie można się o niego potknąć.



Ten symbol oznacza, że produktu nie wolno wyrzucać jako odpadu domowego i należy go dostarczyć do odpowiedniego punktu zbiórki w celu recyklingu. Właściwa utylizacja i recykling pomagają chronić zasoby naturalne, zdrowie ludzi i środowisko. Aby uzyskać więcej informacji na temat utylizacji i recyklingu tego produktu, należy skontaktować się z lokalnym urzędem miasta, zakładem utylizacji lub sklepem, w którym zakupiono ten produkt.

Ten produkt jest zgodny z dyrektywą RoHS.

Ten produkt jest zgodny z dyrektywą 2011/65/UE, wraz z jej zmianami, w sprawie ograniczenia stosowania niektórych niebezpiecznych substancji w sprzęcie elektrycznym i elektronicznym.

POZNAJ SWÓJ OCZYSZCZACZ POWIETRZA

- A. Wskaźniki prędkości wentylatora
- B. Przycisk prędkości wentylatora
- C. Wskaźnik/przycisk trybu uśpienia
- D. Przycisk timera
- E. Wskaźniki zegara
- F. Przycisk On/Off
- G. Przycisk blokady dla zwierząt
- H. Wskaźnik filtra kontrolnego
- I. Przycisk wyłączenia wyświetlacza
- J. Wylot powietrza
- K. Obudowa
- L. Wlot powietrza
- M. Stopki antypoślizgowe
- N. Pokrywa filtra
- O. Filtr True HEPA 3-Stage Pet Allergy

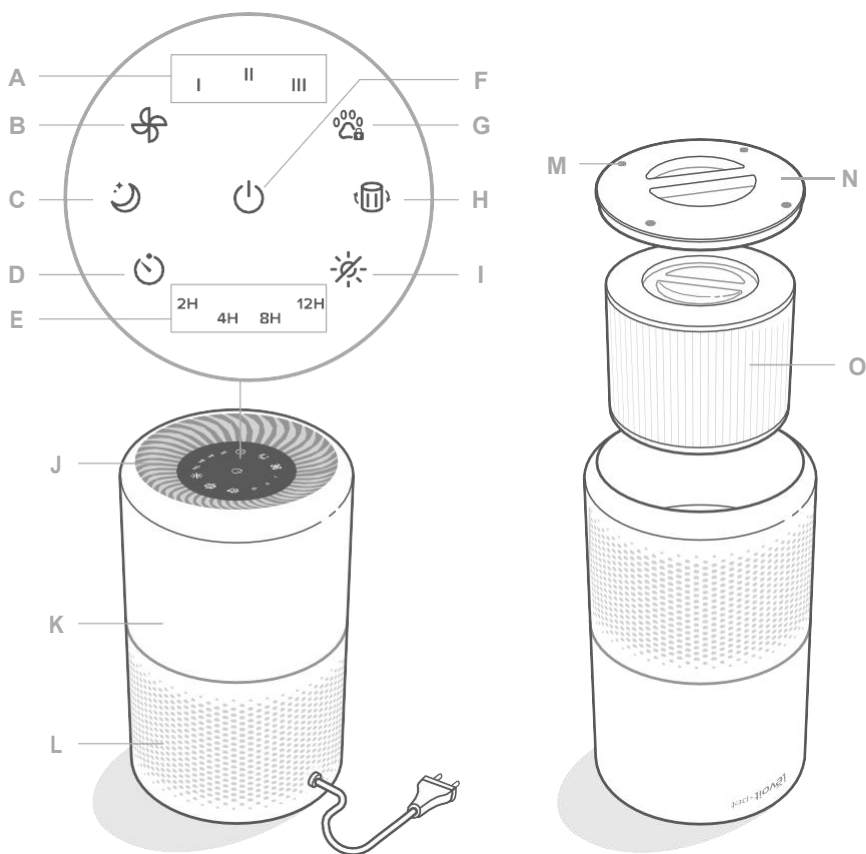

Tył

Przód, do góry nogami

STEROWANIE



Przycisk On/Off

- Włącza/wyłącza oczyszczacz powietrza.



Przycisk prędkości wentylatora

- Cykle prędkości wentylatora: I (niska), II (średnia) i III (wysoka).



Przycisk trybu uśpienia

- Włącza/wyłącza tryb uśpienia.



Przycisk timera

- Przechodzi przez opcje timera.



Przycisk blokady dla zwierząt

- Zapobiega zmianie bieżących ustawień, np. przez dzieci lub zwierzęta domowe.



Wskaźnik filtra kontrolnego

- Świeci się, gdy należy sprawdzić filtr.



Przycisk wyłączenia wyświetlacza

- Wyłącza wyświetlacz.
- Stuknij dowolny przycisk (oprócz ) , aby ponownie włączyć wyświetlacz.

ROZPOCZĘCIE PRACY

1. Odwróć oczyszczacz powietrza. Przekręć pokrywę filtra w kierunku przeciwnym do ruchu wskazówek zegara i zdejmij ją. [Rysunek 1.1]
2. Wyjmij filtr z plastikowego opakowania i umieść go z powrotem w oczyszczaczu powietrza uchwytem skierowanym do góry. [Rysunek 1.2]

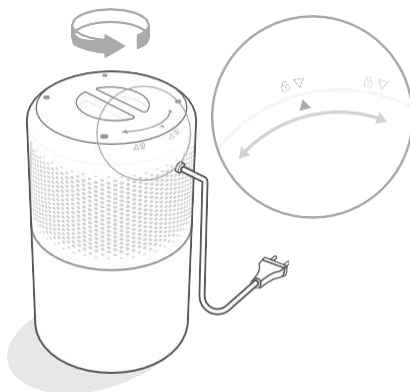

Rysunek 1.1

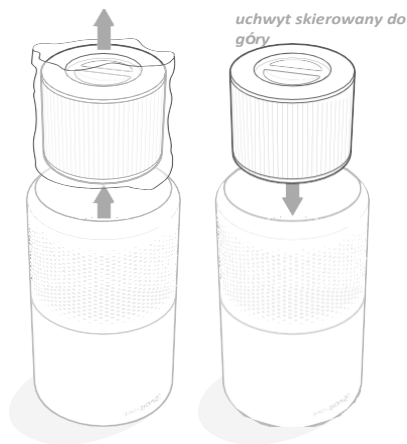

Rysunek 1.2

ROZPOCZĘCIE PRACY (C.D.)

3. Załóż pokrywę filtra i przekręć ją zgodnie z ruchem wskazówek zegara, aby ją zablokować.

[Rysunek 1.3]

4. Umieść oczyszczacz na płaskiej, stabilnej powierzchni, wyświetlaczem do góry. Pozostaw co najmniej 38 cm wolnej przestrzeni ze wszystkich stron oczyszczacza. Trzymaj z dala od wszystkiego, co mogłoby blokować przepływ powietrza, np. zasłon. [Rysunek 1.4]

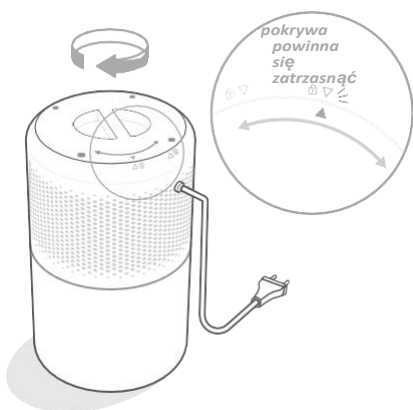

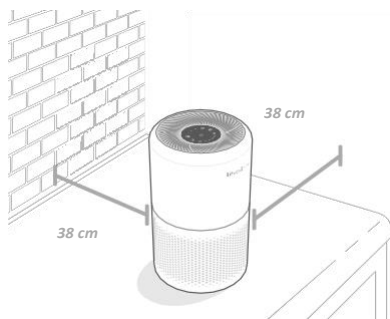

Rysunek 1.3



Rysunek 1.4

UŻYWANIE OCZYSZCZACZA POWIETRZA

1. Podłącz i dotknij  aby włączyć oczyszczacz powietrza. Wentylator uruchomi się na poziomie I [rysunek 2.1].
2. Opcjonalnie, dotknij  aby zmienić prędkość wentylatora pomiędzy I, II i III.

Uwaga:

- Wskaźniki nie są przyciskami i nie mogą być używane do zmiany prędkości wentylatora.
 - Wskaźniki prędkości wentylatora będą świecić, gdy będą aktywne.
 - Prędkość wentylatora III jest najgłośniejsza, ale najszybciej oczyszcza powietrze.
 - Aby uzyskać najlepsze wyniki lub rozwiązać konkretny problem z jakością powietrza, taki jak dym, uruchom oczyszczacz powietrza na wysokiej prędkości (poziom III) przez 15-20 minut przed użyciem niższej prędkości.
 - Aby skutecznie oczyścić powietrze, trzymaj okna i drzwi zamknięte, gdy oczyszczacz powietrza jest włączony.
3. Stuknij , aby wyłączyć oczyszczacz powietrza.

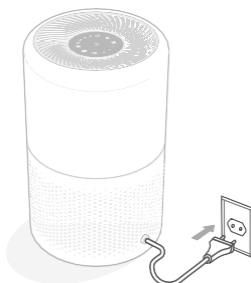

Rysunek 2.1

Funkcja pamięci

Gdy oczyszczacz powietrza zostanie podłączony do prądu, zapamięta poprzednie ustawienie prędkości wentylatora.

Uwaga: Oczyszczacz powietrza nie będzie pamiętał timerów ani trybu uśpienia (Sleep Mode).

KORZYSTANIE Z OCZYSZCZACZA (CD.)

Tryb uśpienia

Tryb uśpienia działa cicho poprzez wykorzystanie najniższej możliwej prędkości wentylatora.

Stuknij , aby włączyć/wyłączyć tryb uśpienia.

Uwaga:

- Wszystkie wskaźniki będą ustawione na połowę jasności, gdy tryb uśpienia jest włączony.
- Stuknięcie przycisku  spowoduje wyjście z trybu uśpienia.

Timer

Można ustawić timer na 2, 4, 8 lub 12 godzin.

1. Dotknij wielokrotnie , aby wybrać czas. Timer zacznie działać automatycznie.

Uwaga:

- Wskaźniki nie są przyciskami i nie można ich używać do wyboru czasu.
 - Wskaźniki timera będą świecić na niebiesko, gdy są aktywne.
2. Po zakończeniu pracy timera oczyszczacz powietrza wyłączy się.
 3. Aby anulować timer, dotknij , aż wszystkie wskaźniki timera zgasną.

Uwaga:

- Możesz zmienić prędkość wentylatora w dowolnym momencie, gdy timer jest włączony.
- Timer uruchomi się ponownie, jeśli czas zostanie zmieniony.

Blokada dla zwierząt

Blokada wyświetlacza zapobiega przypadkowej zmianie ustawień, np. przez dzieci lub zwierzęta domowe. Przyciski nie będą reagować po ich dotknięciu.

1. Dotknij i przytrzymaj  przez 3 sekundy, aby zablokować/odblokować wyświetlacz.

Uwaga: Możesz włączyć i wyłączyć wyświetlacz, nawet jeśli jest on zablokowany.

O FILTRZE DLA ALERGIKÓW NA ZWIERZĘTA

Oczyszczacz powietrza wykorzystuje 3-stopniowy system filtracji do oczyszczania powietrza, ze specjalnym dostosowaniem do zapachów i alergii na zwierzęta domowe.

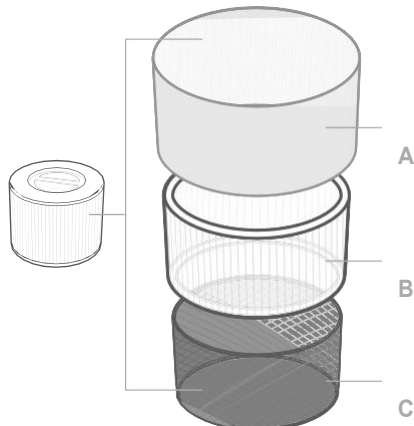

A. Filtr wstępny z cienkiej włókny

- Wychwytuje duże cząstki, takie jak kurz, kłaczki, włókna, włosy i sierść zwierząt domowych.
- Maksymalnie wydłuża żywotność filtra.

B. Filtr True HEPA

- Usuwa co najmniej 99,97% cząsteczek zawieszonych w powietrzu o średnicy 0,3 mikrometra (μm).
- Filtruje małe cząstki, takie jak zarodniki pleśni, drobne cząstki kurzu, części dymu oraz alergeny, takie jak pyłki, roztocza i sierść zwierząt domowych.

C. Niestandardowy wysokowydajny filtr z węglem aktywnym

- Fizycznie adsorbuje niechciane zapachy i opary.
- Dostosowany przy użyciu formuły ARC, która rozkłada zapachy kuchenne, zapachy zwierząt domowych i zapobiega ich uwalnianiu. Formuła ta wydłuża również żywotność filtra.

O FILTRZE PRZECIW ALERGII NA ZWIERZĘTA DOMOWE (CD.)

Prędkość dostarczania czystego powietrza

Wilgotność

Wskaźnik dostarczania czystego powietrza (CADR) mierzy wydajność oczyszczacza powietrza, wskazując objętość czystego powietrza, którą oczyszczacz powietrza wytwarza na minutę. Jest to oparte na usuwaniu kurzu, pyłków i dymu, które są 3 najbardziej powszechnymi zanieczyszczeniami powietrza w pomieszczeniach. Im wyższy CADR, tym więcej cząsteczek usunie oczyszczacz powietrza i tym większy obszar może oczyścić. Ocena jest mierzona przy najwyższej prędkości oczyszczacza powietrza.

Wilgoć może uszkodzić filtr. Ten oczyszczacz powietrza powinien być używany w obszarze o poziomie wilgotności poniżej 85% RH. Jeśli będziesz używać oczyszczacza powietrza w nadmiernie wilgotnych miejscach, powierzchnia filtra zacznie pleśnieć.

Uwaga: Woda lub wilgoć umożliwiają rozwój pleśni. Oczyszczacze powietrza nie mogą rozwiązać istniejącego problemu pleśni, a jedynie usunąć zarodniki pleśni i zredukować zapachy.

Wymiana powietrza na godzinę

Szybkość wymiany powietrza oznacza, ile razy całe powietrze w pomieszczeniu może zostać oczyszczone (lub "zmienione") przez oczyszczacz powietrza w ciągu 1 godziny. Wymiana powietrza na godzinę jest obliczana dla zalecanej wielkości pomieszczenia przy założeniu sufitu o wysokości 2,4 m. W przypadku mniejszych pomieszczeń wymiana powietrza na godzinę będzie większa. Core P350 ma współczynnik wymiany powietrza na godzinę równy 2, co oznacza, że może zmienić powietrze 2 razy przy maksymalnej prędkości. Oczyszczacz ten sugerowany jest do użytkowania w pojedynczym, zamkniętym pomieszczeniu o powierzchni do 40 m².

Uwaga: Aby skutecznie oczyścić powietrze, trzymaj okna i drzwi zamknięte, gdy oczyszczacz powietrza jest włączony.

Olejki eteryczne



Nie należy dodawać olejków eterycznych do oczyszczacza powietrza lub filtra. Filtr zostanie uszkodzony przez olejek i w końcu zacznie wydzielać nieprzyjemny zapach. **Nie** używaj dyfuzorów olejków w pobliżu oczyszczacza powietrza.

PIELĘGNACJA I KONSERWACJA

Czyszczenie oczyszczacza powietrza

- Przed przystąpieniem do czyszczenia należy odłączyć zasilanie.
- Przetrzyj zewnętrzną stronę oczyszczacza powietrza miękką, suchą szmatką. W razie potrzeby wytrzyj obudowę wilgotną szmatką, a następnie natychmiast wysuszyć.
- Odkurz wnętrze oczyszczacza powietrza.
- **Nie** czyścić za pomocą ściernych środków chemicznych ani łatwopalnych środków czyszczących.

Wskaźnik filtra kontrolnego

 zaświeci się jako przypomnienie o konieczności sprawdzenia filtra. W zależności od tego, jak często używasz oczyszczacza powietrza, wskaźnik powinien włączyć się w ciągu 6-8 miesięcy. Być może nie trzeba jeszcze wymieniać filtra, ale należy go sprawdzić, gdy włączy się .

Czyszczenie filtra

Zewnętrzny filtr wstępny powinien być czyszczony co 2-4 tygodnie, aby zwiększyć wydajność i przedłużyć żywotność filtra. Wyczyść filtr wstępny za pomocą miękkiej szczotki lub odkurzacza, aby usunąć włosy, kurz i duże cząstki.



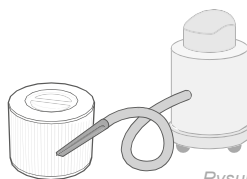





Nie należy czyścić filtra wodą [rys. 3.1]. oraz innymi płynami.



Rysunek 3.1

Resetowanie wskaźnika filtra kontrolnego

Zresetuj wskaźnik filtra kontrolnego, gdy:

- A.  zapala się.
1. Wymień filtr.
 2. Włącz oczyszczacz powietrza.
 3. Naciśnij i przytrzymaj przez 3 sekundy przycisk .
 4.  wyłączy się po pomyślnym zresetowaniu.
- B. Filtr został wymieniony przed zapaleniem się .
1. Naciśnij i przytrzymaj  przez 3 sekundy. Spowoduje to włączenie .
 2. Ponownie naciśnij i przytrzymaj przycisk  przez 3 sekundy.
 3.  wyłączy się po pomyślnym zresetowaniu.

Filtr	Kiedy czyścić	Jak czyścić	Kiedy należy wymienić
Filtr wstępny	Co 2-4 tygodnie	Użyj miękkiej szczotki lub odkurzacza [Rysunek 3.1].	6-8 miesięcy
Filtr True HEPA oraz z węglem aktywnym	Nie czyścić		

PIELĘGNACJA I KONSERWACJA (CD.)

Kiedy należy wymienić filtr?

Filtr powinien być wymieniany co 6-8 miesięcy. Wymiana filtra może być konieczna wcześniej lub później w zależności od tego, jak często korzystasz z oczyszczacza powietrza. Używanie oczyszczacza powietrza w środowisku o stosunkowo dużym zanieczyszczeniu może oznaczać konieczność częstszej wymiany filtra, nawet jeśli  jest wyłączona.

Być może trzeba będzie wymienić filtr, jeśli zauważysz:

- Zwiększony hałas, gdy oczyszczacz powietrza jest włączony
- Zmniejszony przepływ powietrza
- Nietypowe zapachy
- Widocznie zatknięty filtr

Uwaga:

- Pamiętaj, aby po wymianie filtra zresetować .
- Aby utrzymać wydajność oczyszczacza powietrza, należy używać **wyłącznie** oryginalnych filtrów Levoit.

Wymiana filtra

1. Odłącz oczyszczacz powietrza od zasilania. Odwróć oczyszczacz powietrza i zdejmij pokrywę filtra (patrz rozdział **Rozpoczęcie pracy**).
2. Usuń stary filtr.
3. Wyczyść resztki kurzu lub włosów wewnątrz oczyszczacza za pomocą węża próżniowego. Do czyszczenia oczyszczacza **nie należy** używać wody ani płynów. [Rysunek 3.2]
4. Rozwiń nowy filtr i umieść go w obudowie (patrz rozdział **Rozpoczęcie pracy**).
5. Załóż pokrywę. Podłącz oczyszczacz powietrza.
6. Zresetuj wskaźnik filtra kontrolnego.

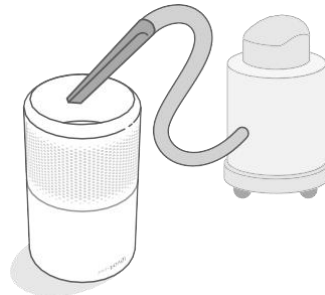

Rysunek 3.2









Przechowywanie

Jeśli nie używasz oczyszczacza powietrza przez dłuższy czas, umieść zarówno oczyszczacz, jak i filtr w plastikowym opakowaniu i przechowuj w suchym miejscu, aby uniknąć uszkodzenia przez wilgoć.

ROZWIĄZYWANIE PROBLEMÓW

Problem	Możliwe rozwiązanie
Oczyszczacz powietrza nie włącza się lub nie reaguje na sterowanie przyciskami.	Podłącz oczyszczacz powietrza.
	Sprawdź, czy przewód zasilający nie jest uszkodzony. Jeśli jest, przestań używać oczyszczacza powietrza i skontaktuj się z działem obsługi klienta .
	Podłącz oczyszczacz powietrza do innego gniazdka.
	Jeżeli oczyszczacz powietrza działa nieprawidłowo. Skontaktuj się z działem obsługi klienta .
Przepływ powietrza jest znacznie ograniczony.	Upewnij się, że filtr jest wyjęty z opakowania i prawidłowo umieszczony.
	Wybierz  , aby zwiększyć prędkość wentylatora.
	Pozostaw 38 cm wolnej przestrzeni ze wszystkich stron oczyszczacza powietrza.
	Filtr wstępny może być zatkany przez duże cząstki, takie jak włosy lub kłaczkę, blokujące przepływ powietrza. Wyczyść filtr wstępny.
	Wymień filtr.
Oczyszczacz powietrza wydaje nietypowy hałas, gdy wentylator jest włączony.	Upewnij się, że filtr jest prawidłowo umieszczony na miejscu, z usuniętym plastikowym opakowaniem.
	Upewnij się, że oczyszczacz powietrza pracuje na twardej, płaskiej, równej powierzchni.
	Wymień filtr.
	Oczyszczacz powietrza może być uszkodzony lub wewnątrz może znajdować się obcy obiekt. Zaprześć używania oczyszczacza powietrza i skontaktuj się z działem obsługi klienta . Nie należy podejmować prób naprawy oczyszczacza powietrza.
Dziwny zapach wydobywający się z oczyszczacza.	Wyczyść filtr lub wymień go w razie potrzeby.
	Skontaktuj się z działem obsługi klienta .
	Pamiętaj, aby nie używać oczyszczacza w miejscu o dużej wilgotności lub podczas dyfuzji olejków eterycznych.

ROZWIĄZYWANIE PROBLEMÓW (CIĄG DALSZY)

Problem	Możliwe rozwiązanie
Siaba jakość oczyszczania powietrza.	Dotknij  , aby zwiększyć prędkość wentylatora.
	Upewnij się, że żadne przedmioty nie blokują boków i góry oczyszczacza powietrza (wlotu lub wylotu).
	Upewnij się, że filtr został wyjęty z opakowania i prawidłowo umieszczony.
	Podczas używania oczyszczacza powietrza należy zamknąć drzwi i okna.
	Upewnij się, że pomieszczenie jest mniejsze niż 40 m ² . Oczyszczacz powietrza może nie być tak skuteczny w większych pomieszczeniach.
	Wymień filtr.
 jest nadal włączony po wymianie filtra.	Zresetuj wskaźnik filtra kontrolnego.
 nie włączył się w ciągu 8 miesięcy.	 Przypomina o konieczności sprawdzenia filtra i świeci się w zależności od stopnia wykorzystania oczyszczacza powietrza. Jeśli nie używasz często swojego oczyszczacza powietrza, włączenie  potrawa dłużej.
 włącza się przed upływem 6 miesięcy.	 Przypomina o konieczności sprawdzenia filtra i świeci się w zależności od stopnia wykorzystania oczyszczacza powietrza. Jeśli oczyszczacz powietrza jest często uruchamiany,  będzie włączał się wcześniej.

Jeśli Twój problem nie jest wymieniony, skontaktuj się z Działem **Obsługi Klienta**.