



---

**INSTRUKCJA UŻYTKOWANIA**

Zmywarka

PL

DFS344ID.W

DFS344ID.S

# Spis treści

<b>Zmywarka</b> .....	<b>3</b>	Brak zasilania .....	22
<b>Instrukcje bezpieczeństwa</b> .....	<b>4</b>	Po zakończeniu programu .....	22
Blokada rodzicielska .....	5	Najlepszy rezultat suszenia .....	22
Montaż .....	5	Rozładowywanie zmywarki .....	23
Zasada działania zabezpieczenia przed przelaniem .....	5	<b>Tabela programów</b> .....	<b>24</b>
Przechowywanie w ziemie/Transport .....	5	<b>Ustawienia</b> .....	<b>25</b>
Opakowanie .....	5	<b>Pielęgnacja i czyszczenie</b> .....	<b>28</b>
Utylizacja .....	6	Dodaj nablyszczacz .....	28
<b>Przed pierwszym użyciem</b> .....	<b>7</b>	Dodaj sól .....	28
Twardość wody .....	7	Oczyść filtry .....	29
Ustawienia podstawowe .....	8	Czyszczenie ramion zraszających .....	30
Dodaj nablyszczacz .....	9	Mycie zmywarki z zewnątrz .....	31
Dodaj sól .....	9	Włącz Samoczyszczen .....	31
<b>Bardziej ekologiczne zmywanie</b> .....	<b>10</b>	Usuwanie zatorów .....	32
Oszczędność wody i energii .....	10	<b>Rozwiązywanie problemów</b> .....	<b>34</b>
<b>Ładowanie zmywarki</b> .....	<b>11</b>	<b>Montaż</b> .....	<b>41</b>
Krucze naczynia .....	11	Instrukcje bezpieczeństwa .....	41
Rezultat zależy od sposobu załadowania .....	11	Zabezpieczenie transportowe drzwi .....	42
Kosze zmywarki .....	12	Ustawianie zmywarki .....	42
Górna półka na sztućce .....	12	Wyregulować wysokość i wsunąć zmywarkę na miejsce .....	42
Górny kosz .....	13	Podłączanie odpływu .....	43
Dolny kosz .....	14	Podłączenie do źródła wody .....	44
Kosz na sztućce .....	16	Podłączenie elektryczne .....	45
<b>Użytkowanie zmywarki</b> .....	<b>18</b>	Zdejmowanie blatu zmywarki .....	45
Dodawanie detergentu .....	18	<b>Serwis</b> .....	<b>46</b>
Włączona/Wyłączona .....	19	<b>Dane techniczne i etykieta efektywności energetycznej</b> .....	<b>47</b>
Wybór programu .....	19	Dane techniczne .....	47
Wybierz tryb programu .....	21	Informacja dla konsumentów .....	47
Wybór opcji .....	21	Informacje dla instytucji testujących .....	47
Start/Stop .....	22		
Potrzeba załadowania większej ilości naczyń .....	22		

Witamy w naszej rosnącej rodzinie ASKO!

Jesteśmy dumni z naszych sprzętów. Mamy nadzieję, że to urządzenie będzie cenioną i niezawodną pomocą przez długie lata.

Przed użyciem przeczytaj instrukcję obsługi. Zawiera ona ogólne wskazówki i informacje dotyczące ustawień i regulacji, których można dokonywać oraz podpowiada, jak najlepiej dbać o urządzenie.

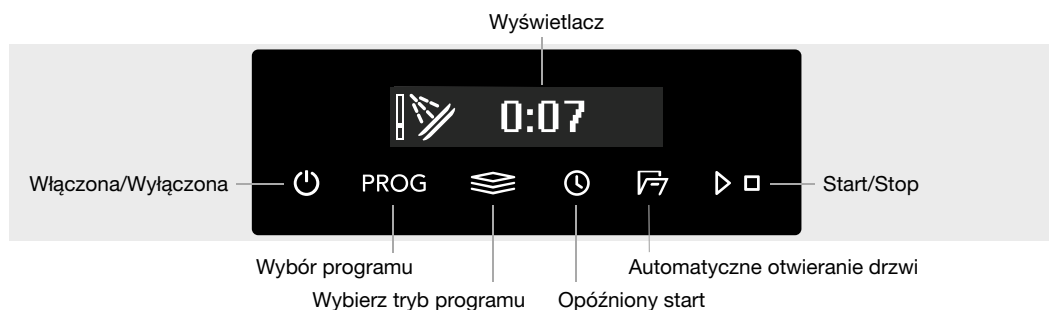

Symbole na ekranie:

- ☑ Automatyczne otwieranie drzwi
- \* Dodaj nabyłszczacz
- ☑ Dodaj sól

Tekst na ekranie:

Oczyść filtry  
Włącz Samoczyszczen  
Zob. w rozdziale *Pielęgnacja i czyszczenie*.

Zainstaluj zmywarkę; zob. w rozdziale *Montaż*. Następnie naciśnij .

Przy pierwszym uruchomieniu zmywarki na ekranie pojawia się „**Welcome to your ASKO. First time setup.**”. Dla zapewnienia korzystnych rezultatów zmywania ważne jest dokonanie właściwych ustawień. Zob. na stronie 7.

# Instrukcje bezpieczeństwa

- Przeczytać instrukcję użytkowania i umieścić ją w bezpiecznym miejscu.
- Liczba standardowych ustawień: 14
- Nie wolno używać zmywarki do innych celów niż wskazane w niniejszej instrukcji użytkowania.
- Na drzwiach zmywarki ani w koszach zmywarki nie wolno umieszczać rzeczy innych niż naczynia.
- Nigdy nie zostawiaj otwartych drzwiczek zmywarki — ktoś mógłby się o nie potknąć. Wsuwaj kosze, żeby nie przewróciła się sama zmywarka.
- Należy stosować tylko detergent do zmywarek!
- Urządzenie może być obsługiwane przez dzieci w wieku 8 lat i starsze oraz przez osoby z niepełnosprawnością fizyczną, umysłową, utratą pamięci lub nie posiadające doświadczenia ani wiedzy. Osoby takie muszą być nadzorowane w czasie obsługi urządzenia lub poinstruowane w zakresie jego obsługi oraz powiązanych zagrożeń. Urządzenie nie może być czyszczone przez dzieci bez nadzoru.
- Uszkodzony kabel zasilający musi zostać wymieniony przez serwis producenta albo przez osobę o podobnie specjalistycznych kwalifikacjach.
- Zmywarkę można użytkować tylko w warunkach domowych, do zmywania naczyń. Wszelkie inne sposoby użytkowania są zabronione.
- Do zmywarki nie wolno wkładać naczyń z pozostałościami rozpuszczalnika, ponieważ grozi to eksplozją. W zmywarce nie wolno zmywać też talerzy zabrudzonych popiołem, woskiem lub smarem.
- Należy nadzorować dzieci. Nie wolno pozwalać dzieciom na użytkowanie zmywarki lub zabawę zmywarką. Należy zachować szczególną ostrożność, gdy drzwi są otwarte. Wewnątrz mogą znajdować się pozostałości detergentu. Zawsze po dodaniu detergentu należy niezwłocznie uruchomić zmywarkę.



## OSTRZEŻENIE!

Noże i inne ostro zakończone przedmioty należy układać ostrą stroną w dół w koszu na sztućce lub poziomo w innych koszach.

## OSTRZEŻENIE!

Nie wolno pozostawiać dzieci bez opieki – detergent do zmywarek jest żrący!

## Blokada rodzicielska

Możesz uaktywnić ustawienie Automatyczna blokada rodzicielska, aby uniemożliwić dzieciom uruchomienie zmywarki. Zob. w rozdziale *Ustawienia*. Możesz też tymczasowo uaktywniać i dezaktywować funkcję Blokada rodzicielska. W tym celu wciskaj na trzy sekundy  i .

## Montaż

Patrz sekcja *Montaż*.

## Zasada działania zabezpieczenia przed przelaniem

Zabezpieczenie przed przelaniem zaczyna wypompowywać z maszyny i odcina dopływ wody w razie przekroczenia normalnego poziomu wody w zmywarce. Gdy następuje wyzwolenie zabezpieczenia przed przelaniem, na ekranie pojawia się F54 (Przep wodą). W takim wypadku zamknij zawór doprowadzający wodę i skontaktuj się z serwisem. (Żeby nie doprowadzić do wycieku wody ze zmywarki, nie wyjmuj wtyku z gniazdka ściennego, dopóki nie zostanie zakręcony zawór doprowadzający wodę!)

## Przechowywanie w zimie/Transport

Przechowywać zmywarkę w miejscu, w którym temperatura nie spada poniżej zera oraz unikać transportu na duże odległości w bardzo niskiej temperaturze. Zmywarkę należy transportować pionowo lub ułożoną na tylnej ściance.

Przed przetransportowaniem zmywarki, która była w użyciu, albo przed jej długookresowym przechowaniem, konieczne jest usunięcie z niej wody.

## Opakowanie

Opakowanie zewnętrzne chroni produkt w czasie transportu. Materiał opakowania nadaje się do recyklingu. Oddzielić od siebie poszczególne materiały opakowania, aby pomóc ograniczyć wykorzystanie surowców i ilość odpadów. Sprzedawca może przekazać opakowanie do recyklingu lub skierować do najbliższego zakładu recyklingu. Opakowanie jest wykonane z następujących materiałów:

- Tektura falista wyprodukowana z maks. 100% materiałów pochodzących z recyklingu.
- Polistyren spieniony (ESP) bez dodatku chloru ani fluoru.
- Elementy podtrzymujące wykonane z surowego drewna.
- Ochronne tworzywo sztuczne wykonane z polietylenu (PE).

## Utylizacja

Zmywarka została wyprodukowana i oznakowana jako produkt do recyklingu. Po zakończeniu eksploatacji zmywarki, gdy ma ona zostać poddana utylizacji, należy niezwłocznie uniemożliwić jej uruchomienie. W tym celu wyciągnąć kabel zasilający i przyciąć go jak najkrócej.

Informacje na temat odpowiedniego miejsca i sposobu przekazania zmywarki do odzysku uzyskać można u lokalnych władz.

## Twierdzość wody

Zmywarka pracuje najskuteczniej z miękką wodą (woda z niewielką ilością minerałów). Twarda woda pozostawia biały osad na naczyniach i zmywarce.

### Sprawdzanie twierdzości wody

Twierdzość wody podaje się w stopniach niemieckich (°dH), francuskich (°fH) lub angielskich (°eH) albo w milimolach na litr (mmol/l).

Wodę o twierdzości powyżej 5°dH (9°fH / 6°eH / 0,9 mmol/l) trzeba zmiękczać. Proces odbywa się automatycznie, z wykorzystaniem wbudowanego zmiękczacza wody. Prawidłowe działanie zmiękczacza wody wymaga nastawienia go odpowiednio do twierdzości doprowadzanej wody. Po ustawieniu zmiękczacza wody używać detergentu i środka nablyszczającego w ilościach odpowiednich dla miękkiej wody.

Skontaktować się z lokalnym zakładem wodociągów, aby uzyskać informację na temat twierdzości wody w okolicy.

Zanotować twierdzość wody: \_\_\_\_\_

°dH	°fH	°eH	mmol/l	Zalecane ustawienie
0-5	0-9	0-6	0,0-0,9	0
6-8	10-14	7-10	1,0-1,4	1
9-11	15-20	11-14	1,5-2,0	2
12-14	21-25	15-18	2,1-2,5	3
15-19	26-34	19-24	2,6-3,4	4
20-24	35-43	25-30	3,5-4,3	5
25-29	44-52	31-36	4,4-5,2	6
30-39	53-70	37-49	5,3-7,0	7
40-49	71-88	50-61	7,1-8,8	8
50	89	62	8,9	9

Gdyby twierdzość wody przekraczała 50°dH (89°fH / 62°eH / 8,9 mmol/l), zalecamy podłączenie zewnętrznego zmiękczacza wody.

### Zwiększone zużycie w trakcie regeneracji

Zintegrowany w zmywarce zmiękczacza wody jest regularnie poddawany regeneracji, co ma na celu zachowanie jego sprawności. Regeneracja wydłuża program zmywania i zwiększa zużycia energii elektrycznej oraz wody. O tym, jak często następuje regeneracja zmywarkowego zmiękczacza wody, decyduje wybrane ustawienie.

Przykład: Gdy wykonywany jest program Eco przy twierdzości wody 14°dH (25°fH / 18°eH / 2,5 mmol/l), zmiękczacza wody jest regenerowany w regularnych odstępach (po 7 cyklach zmywania), zużycie energii wzrasta o 0,015 kWh, zużycie wody wzrasta o 2,3 litrów, a czas trwania programu wydłuża się o 3 minut(y). Regeneracja odbywa się w ramach programu podczas zmywania głównego.

# Przed pierwszym użyciem

## OSTRZEŻENIE!

Twarda woda pozostawia biały osad na naczyniach i wewnątrz zmywarki. Z tego powodu ważne jest odpowiednie ustawienie zmiękczacza wody! Zob. w części Twardość wody.

Nigdy nie uruchamiaj zmywarki z pustym pojemnikiem na sól, gdy twardość doprowadzanej wody przekracza 5°dH (9°FH / 6°eH / 0,9 mmol/l).

## Ustawienia podstawowe

Naciśnij .

Na ekranie pojawi się „Welcome to your ASKO. First time setup.”. Dla zapewnienia korzystnych rezultatów zmywania ważne jest dokonanie właściwych ustawień.

Wybierz ustawienie za pomocą PROG. Potwierdź wybór ustawienia za pomocą .

Ustawienia		
1.	<b>Język</b>	Wybierz język wyświetlania zawartości ekranu.
2.	<b>Ustaw nabtyszczacz</b> 0/1/2/3/4/5 <i>Ustawienie fabryczne: 4</i>	Środek nabtyszczający przyspiesza oraz usprawnia suszenie. Zapewnia on również lepsze rezultaty mycia oraz bardziej czyste naczynia bez plam. Dozownik środka nabtyszczającego można regulować w zakresie od 0 (Wył.) do 5 (Duża ilość).
3.	<b>Ustaw tward. Wody</b> 0/1/2/3/4/5/6/7/8/9 <i>Ustawienie fabryczne: 4</i>	Regulacja zmiękczacza wody. Wybrać ustawienie w zależności od twardości doprowadzanej wody. Prawidłowe ustawienie jest ważne! <i>Jeżeli twardość wody wodociągowej wynosi poniżej 6°dH (10°FH / 7°eH / 1,0 mmol/l), wybierz 0. Zmiękczczacz wody będzie wtedy nieaktywny i nie ma potrzeby dodawania soli.</i>
4.	<b>TAB Wł/Wył</b> <i>Ustawienie fabryczne: Wył</i>	Uaktywniaj to ustawienie, gdy używasz detergentu uniwersalnego, który zawiera środek nabtyszczający. To ustawienie ogranicza dozowanie środka nabtyszczającego.

Zmianie wybranego ustawienia zob. w rozdziale Ustawienia.



## \* Dodaj nabłyszczacz

Napełnij komorę środka nabłyszczającego, jeżeli została wybrana pozycja Nabłyszczacz 1 - 5.



1. Otworzyć pokrywę przedziatu na płyn nabłyszczający.
2. Ostrożnie wlej środek nabłyszczający do poziomu oznaczonego jako **MAX**.
3. Wyrzucić środek nabłyszczający, który mógł się rozlać wokół przedziatu.
4. Prawdłowo zamknąć pokrywę.

## ⌘ Dodaj sól

Umieść sól w pojemniku na sól, jeżeli została wybrana pozycja Twardość wody 1 - 9.

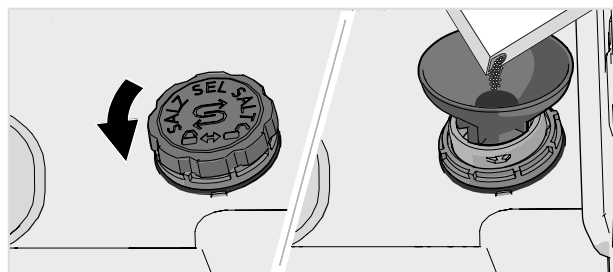

1. Pojemnik na sól wyjmuje się przez przekręcenie go w lewo.
2. Umieścić dołączony do zmywarki lejek w otworze do napełniania pojemnika na sól. Najpierw wlać około 1 l wody.
3. Dodawaj na tyle dużo soli, żeby wypełnić pojemnik (maks. 750 gram). Używaj specjalnej soli do zmywarek.
4. Wyrzucić nadmiar soli, aby umożliwić prawidłowe dokręcenie pokrywki.

## ⚠ OSTRZEŻENIE!

Aby uniknąć rdzewienia, niezwłocznie po nasypaniu soli należy uruchomić program zmywania.

# Bardziej ekologiczne zmywanie

## Oszczędność wody i energii

Zmywarka zainstalowana w lokalu mieszkalnym sprawia, że zużycie energii elektrycznej i wody jest na ogół mniejsze w porównaniu ze zmywaniem ręcznym.

### Unikanie splukiwania naczyń pod bieżącą wodą

Nie płukać naczyń pod bieżącą wodą przed załadowaniem ich do zmywarki — to by się wiązało ze zwiększonym zużyciem energii elektrycznej i wody. Wystarczy usunąć większe resztki żywności.

### Stosowanie ekologicznych detergentów

Należy przeczytać deklarację środowiskową na opakowaniu!

Użycie detergentu, środka nabyłszczającego bądź soli w nadmiernej ilości może skutkować mniej skutecznym zmywaniem oraz stanowi zwiększone obciążenie dla środowiska naturalnego.

### Uruchamiaj zmywarkę załadowaną do pełna

Oszczędzaj wodę i energię: czekaj z uruchomieniem zmywarki, aż będzie ona całkowicie załadowana (zob. szereg standardowych ustawień). Używaj programu Płukanie i ładowanie do płukania naczyń w przypadku nieprzyjemnych zapachów.

Możesz też korzystać z programu Przeciwzapachowy, aby unikać nieprzyjemnego zapachu brudnych naczyń pozostawionych w zmywarce.

### Wykonywanie programów w niższych temperaturach

Lekko zabrudzone naczynia można zmywać z wykorzystaniem programu zmywania w niskiej temperaturze.

### Wybierz program zmywania – Eco

Ten program nadaje się do zmywania naczyń zabrudzonych w typowy sposób i jest najefektywniejszym z programów pod względem łącznego zużycia energii elektrycznej i wody. Do tego właśnie programu odnosi się potwierdzona w drodze oceny zgodność urządzenia z przepisami Unii Europejskiej w zakresie konstruowania urządzeń przyjaznych dla środowiska.

Ten program zmywania został stworzony z myślą o wydajnym zmywaniu z zużyciem możliwie jak najmniejszych ilości prądu i wody. Jest to długotrwałe zmywanie w niskiej temperaturze.

### Wybierz opcję – Automatyczne otwieranie drzwi

Lepszą skuteczność suszenia można uzyskiwać, korzystając z opcji Automatyczne otwieranie drzwi, która automatycznie otwiera drzwiczki zmywarki. Przed rozładowaniem należy poczekać, aż zmywarka poinformuje o zakończeniu programu i naczynia ostygną.

### Przyłącz zmywarkę do wody zimnej

Podłączyć zmywarkę do źródła zimnej wody, jeżeli budynek ogrzewany jest olejem opałowym, prądem elektrycznym lub gazem.

### Podłączenie do źródła ciepłej wody

Podłącz zmywarkę do źródła ciepłej wody (maks. 70 °C), jeżeli budynek jest ogrzewany środkami o dużej efektywności energetycznej, takimi jak sieć ciepłownicza, energia słoneczna lub energia geotermalna. Podłączenie do ciepłej wody zmniejsza zużycie energii przez zmywarkę.

## UWAGA!

Nie przekraczać dopuszczalnej temperatury doprowadzanej wody. Niektóre materiały, z których wykonane są naczynia kuchenne, mogą nie być odporne na wysoką temperaturę. Zob. w części *Krucze naczynia* rozdział *Ładowanie zmywarki*.

## Krucze naczynia

Niektórych naczyń nie można zmywać w zmywarce. To może wynikać z różnych czynników: niektóre materiały nie są odporne na wysoką temperaturę, a inne mógłby uszkodzić detergent.

Zachować ostrożność w przypadku przedmiotów wykonanych ręcznie, delikatnych ozdób, wyrobów porcelanowych/szklanych, srebra, miedzi, cyny, aluminium, drewna i tworzywa sztucznego. Zwrócić uwagę na obecność oznaczenia wskazującego możliwość mycia w zmywarce.

### **Krucha ornamentacja**

Naczynia porcelanowe z ozdobami umieszczonymi na zewnętrznych powierzchniach glazurowanych (wypukłe w dotyku) nie powinny być myte w zmywarce.

### **Kryształ/szkło**

Środek nablyszczający przyspiesza oraz usprawnia suszenie. Zapewnia on również lepsze rezultaty mycia oraz bardziej czyste naczynia bez plam.

*Szkła ręcznie malowanego, jak również antyków i przedmiotów bardzo wrażliwych nie należy myć w zmywarce.*

### **Srebro**

Elementy ze stali nierdzewnej i srebra nie powinny dotykać się wzajemnie podczas zmywania, ponieważ powoduje to przebarwienie srebra.

Aby uniknąć śladów i matowienia, oddzielić od siebie naczynia wykonane z różnych metali, np. srebra, stali nierdzewnej i aluminium.

### **Aluminium**

Powierzchnie aluminiowe myte w zmywarkach mogą stracić połysk. Jednak wysokiej jakości patelnie aluminiowe mogą być myte w zmywarce, chociaż ich połysk może ulec osłabieniu.

### **Sztucce z doklejanymi uchwytami**

Niektóre typy klejów nie są odporne na mycie w zmywarce. Uchwyty mogą wówczas zostać poluzowane.

## Rezultat zależy od sposobu załadowania

Aby uzyskiwać możliwie jak najlepsze rezultaty zmywania i suszenia, i to przy minimalnym zużyciu energii elektrycznej i wody, ładuj zmywarkę starannie. Dbaj o to, by proces mycia w zmywarce miał szansę dotrzeć do wszystkich powierzchni, a także o to, by wszystkie naczynia możliwie jak najdokładniej wysychały.

- Wszystkie zabrudzone powierzchnie powinny być skierowane do wewnątrz i w dół.
- Naczyń nie należy umieszczać wewnątrz innych naczyń ani układać ich jedno na drugim.
- Naczynia z zagłębieniem takie jak kubki należy ustawić pod kątem, aby woda mogła z nich spłynąć. Dotyczy to również naczyń plastikowych.
- Upewnić się, że małe przedmioty nie wypadną przez kosz zmywarki; umieścić je w górnej tacce na sztucce.

## **UWAGA!**

Sprawdzić, czy ramiona zraszające mogą się swobodnie obracać.

# Ładowanie zmywarki

## Kosze zmywarki

Zmywarka wyposażona jest w górną półkę na sztućce, górny kosz i dolny kosz z koszem na sztućce.

*Wygląd koszy może się różnić w zależności od układu zmywarki.*

## Górna półka na sztućce

W górnej tacy na sztućce można umieszczać sztućce, chochle, trzepaczki, sztućce do nakładania i podobne elementy.

Unikaj umieszczania wysokich przedmiotów na górnej tacy na sztućce — mogłyby kolidować z górnym ramieniem zraszającym.

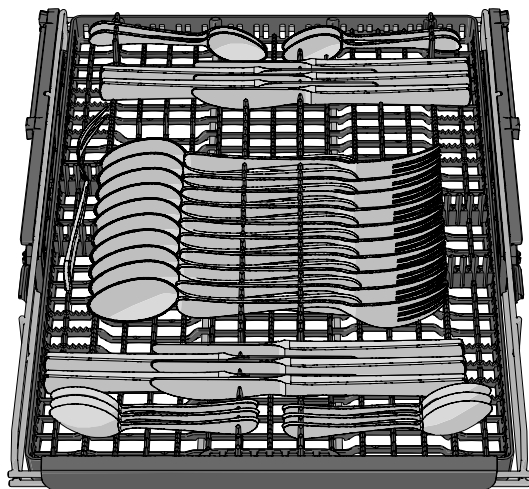

### Podnoszenie górnej półki na sztućce

1. Wyciąganie górnej półki na sztućce.
2. Aby podnieść górną półkę na sztućce, należy pociągnąć do przodu dwa uchwyty mocujące, umieszczone po jej obu stronach.

### Obniżanie górnej półki na sztućce

1. Wyciąganie górnej półki na sztućce.
2. Aby obniżyć górną półkę na sztućce, należy przesunąć w dół i do tyłu dwa uchwyty mocujące, umieszczone po jej obu stronach.

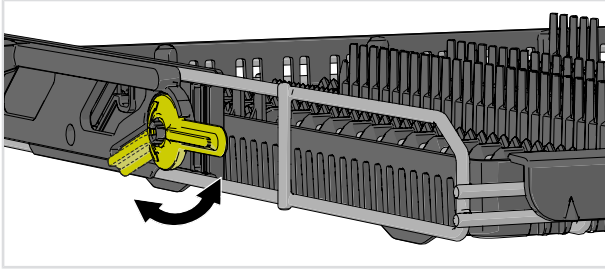

## Górny kosz

W górnym koszu umieszczaj szklanki, filiżanki, miski, małe talerzyki i spodki. Wszystkie zabrudzone powierzchnie powinny być skierowane do wewnątrz i w dół! Kieliszki do wina ustawiaj na półce na kieliszki, a noże — w uchwycie na noże z prawej strony.

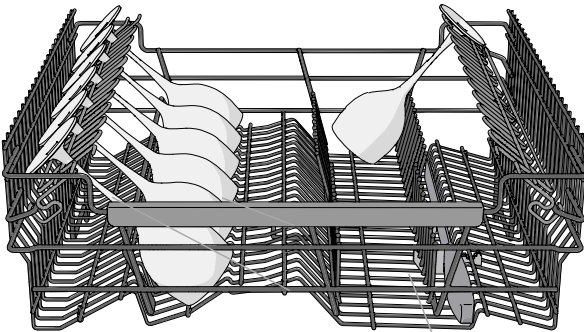
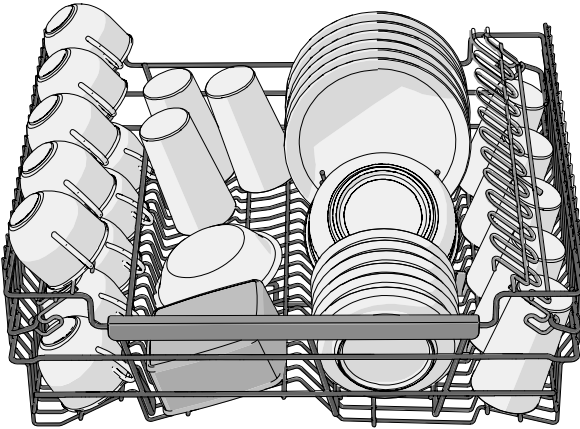

Uchwyt na noże

## Podnoszenie i opuszczanie górnego kosza

1. Wyciągnąć górny kosz (kosz musi być pusty).

# Ładowanie zmywarki

2. Odkręcić zaczep kosza znajdujący się na końcu obu szyn w kierunku do zewnątrz.
3. Chwycić górny kosz obiema dłońmi, wyciągnąć go i ustawić w drugim położeniu.
4. Odkręcić zaczep kosza znajdujący się na końcu obu szyn.

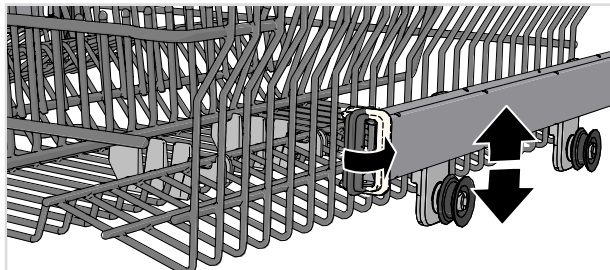

## Dolny kosz

W dolnym koszu należy umieszczać talerze, małe talerze, półmiski, garnki i sztućce (w koszu na sztućce).

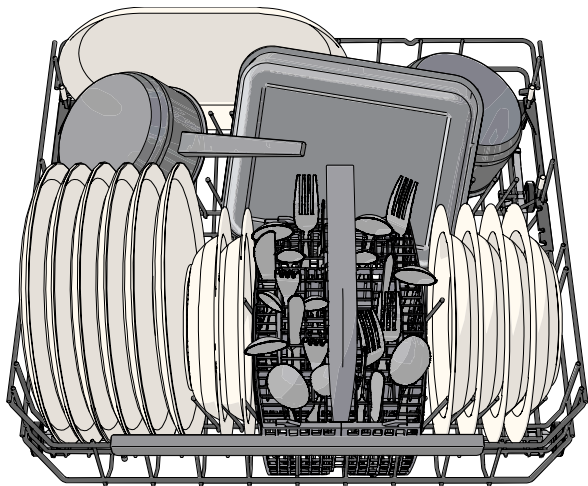

## Regulowane wsporniki talerzy

Regulowane wsporniki talerzy można przestawiać odpowiednio do wielkości naczyń. Przed przestawieniem uwolnij wsporniki talerzy, zsuwając je do środka. Wsporniki talerzy można też składać, dla ułatwienia załadunku garnków i mis.

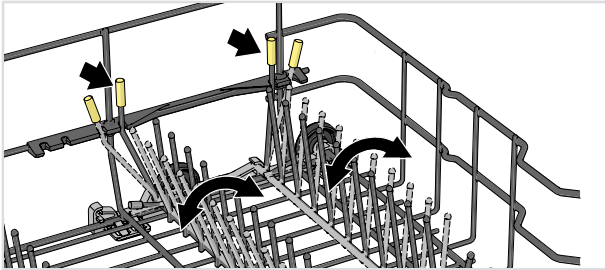

## Adaptowalne strefy intensywnego mycia

Przewidziane w zmywarce dwie adaptowalne strefy intensywnego mycia można otwierać w dwóch różnych pozycjach oraz wyłączyć.

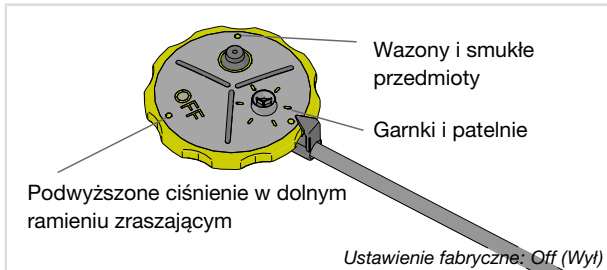

Zostawiaj strefy intensywnego mycia otwarte, gdy życzysz sobie zwiększonego przepływu wody na przykład tam, gdzie umieszczasz garnki i patelnie albo wazy i smukłe przedmioty. Wyłączaj w zmywarce strefa intensywnego mycia, gdy życzysz sobie zwiększonego ciśnienia zraszania dolnym ramieniem.

## Akcesorium

Możesz kupić uchwyt do wazonów i butelek. To akcesorium znajdziesz w punkcie, który sprzedał Ci samą zmywarkę.

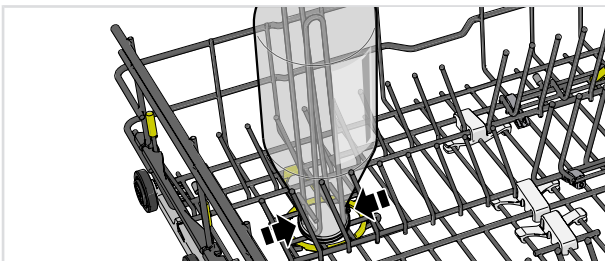

## Zmywanie dużych talerzy

Możesz wyregulować dolny kosz pod talerze o średnicy 25-31 cm, przesuwając regulowane wsporniki talerze i ich mocowania tak, żeby zwiększyć rozstaw.

# Ładowanie zmywarki

## Akcesorium

Możesz kupić półkę na kieliszki, która stwarza miejsce na sześć wysokich<sup>1)</sup> kieliszków do wina. Budowa półki na kieliszki gwarantuje optymalne rezultaty zmywania i suszenia wysokich kieliszków do wina. Półkę na kieliszki umieszcza się w tylnej części dolnego kosza. To akcesorium znajdziesz w punkcie, który sprzedał Ci samą zmywarkę.

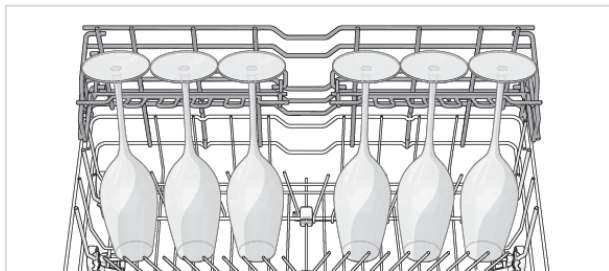

## Kosz na sztućce

Sztućce wkładać uchwytem skierowanym w dół (z wyjątkiem noży) i rozkładając je tak szeroko, jak to możliwe. Upewnić się, że łyżki nie są ułożone jedna w drugiej.

Kosz na sztućce najlepiej ustawiać pośrodku przedniej części dolnego kosza — to pozwala najlepiej wykorzystywać strefę zraszania przewidzianą specjalnie dla kosza na sztućce.

## ⚠ OSTRZEŻENIE!

Noże i inne ostro zakończone przedmioty należy układać ostrą stroną w dół w koszu na sztućce lub poziomo w innych koszach.

## Składana sekcja dla małych przedmiotów

W środkowej części kosza na sztućce znajduje się składana sekcja dla małych przedmiotów lub cienkich sztyftów, na przykład końcówek elektrycznych trzepaczek.

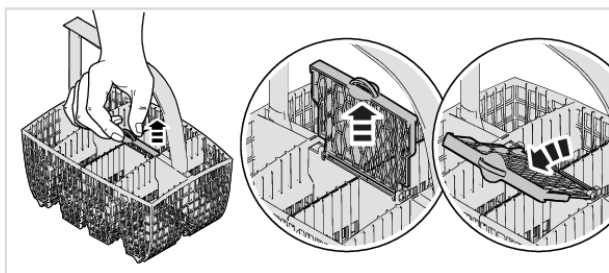

<sup>1)</sup> Wysokość: maks. 25 cm, Średnica: maks. 7,5 cm



## Akcesorium

Możesz kupić dodatkowy kosz na sztućce, który jest elastyczny, z możliwością zdejmowania i mocowania do dolnego kosza, a także do dużego kosza na sztućce, w celu stworzenia bardzo dużego kosza na sztućce. To akcesorium znajdziesz w punkcie, który sprzedał Ci samą zmywarkę.

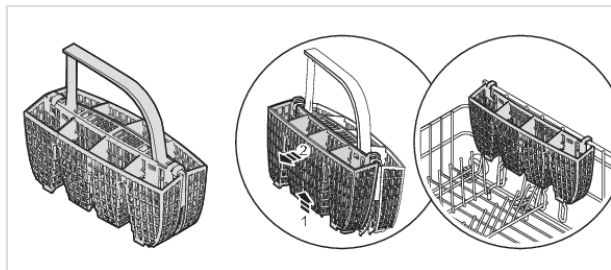

# Użytkowanie zmywarki

## Dodawanie detergentu

Należy przestrzegać instrukcji na opakowaniu detergentu. Zmywarka wyposażona jest w zmiękczacze wody, tak więc należy stosować detergent i środek nablyszczający w ilości odpowiedniej dla wody miękkiej.

Użycie za dużej lub za małej ilości detergentu może skutkować mniej skutecznym zmywaniem oraz stanowi większe obciążenie dla środowiska.

### Komora detergentu

Przedział na detergent musi być suchy przy dodawaniu detergentu.

Jeżeli w użyciu jest proszkowy lub płynny detergent do zmywarek, umieszczaj niewielką ilość detergentu w komorze na detergent do zmywania wstępnego.



## UWAGA!

Stosować wyłącznie detergent do zmywarek. Nie wolno stosować płynu do mycia ze względu na pianę, która uniemożliwia skuteczne działanie zmywarki.

### Detergent wszystko-w-jednym

Na rynku jest dostępnych wiele rodzajów detergentów wszystko-w-jednym. Należy dokładnie zapoznać się z instrukcjami takich produktów.

Gdy używasz detergentu uniwersalnego, który zawiera środek nablyszczający, uaktywniaj ustawienie TAB i dezaktywuj ustawienie Nablyszczacz.

Nie zaleca się stosowania tabletek do zmywarek z krótkimi programami (krótszymi niż 75 minut). W takim przypadku należy stosować detergent do zmywarek w proszku lub płynie.

## UWAGA!

Optymalne rezultaty zmywania i suszenia można uzyskać, korzystając z normalnego detergentu do zmywarek wraz z oddzielnym dozowanym środkiem nablyszczającym i solą.

Wszelkie pytania dotyczące detergentów kieruj do ich producentów.

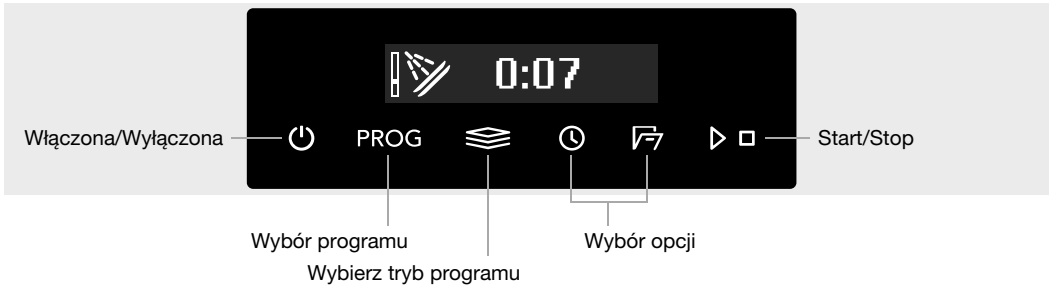

## Włączona/Wyłączona

Naciśnij . Otwórz też zawór doprowadzający wodę, jeżeli to jeszcze nie nastąpiło.

## PROG Wybór programu

Zawsze wstępnie wybrana jest pozycja Eco. Aby wybrać inny program, naciskaj PROG, aż żądany program pojawi się na ekranie.

Wybrać program odpowiedni do rodzaju i stopnia zabrudzenia naczyń.



### **Eco**

Ten program nadaje się do zmywania naczyń zabrudzonych w typowy sposób i jest najefektywniejszym z programów pod względem łącznego zużycia energii elektrycznej i wody. Do tego właśnie programu odnosi się potwierdzona w drodze oceny zgodność urządzenia z przepisami Unii Europejskiej w zakresie konstruowania urządzeń przyjaznych dla środowiska.

Więcej o zmywaniu przyjaznym dla środowiska przeczytasz w rozdziale *Bardziej ekologiczne zmywanie*.

Do mycia silnie zabrudzonych i zatłuszczonych naczyń używaj programu wysokotemperaturowego.



### **Uniwersalny**

Skuteczny program do codziennego zmywania lekko zaschniętych resztek (ten program nie jest przeznaczony do zmywania przypalonych resztek jedzenia, na przykład na naczyniach do pieczenia).



### **Intensywny**

Program wysokotemperaturowy, przeznaczony do rozpuszczania tłuszczu obecnego na silnie zabrudzonych naczyniach, takich jak garnki, naczynia żaroodporne i do piekarnika. Gdyby naczynia nie wypełniły zmywarki całkowicie, można załadować dodatkowo talerze i podobne naczynia.

# Użytkowanie zmywarki



## **Ekspresowy<sup>2)</sup>**

Szybki i skuteczny program do zmywania lekko zaschniętych resztek. (Ten program nie jest przeznaczony do zmywania przypalonych resztek jedzenia, na przykład z naczyń do pieczenia).

Użycie opcji Automatyczne otwieranie drzwi jest ważne dla zagwarantowania najlepszego możliwego rezultatu suszenia.



## **Program czasowy**

Program dostosowuje się do określonego czasu pracy lub do czasu wyłączenia. W przypadku jego użycia istotne jest dobranie czasu właściwego dla stanu zabrudzenia naczyń.

Za pomocą  nastaw żądany czas trwania programu.

0:15-0:45	Tylko lekko zabrudzone naczynia
1:00-1:30	Zwyczajnie zabrudzone naczynia
2:00-2:30	Naczynia silnie zabrudzone



## **Higiena**

Program najbardziej odpowiedni do zmywania naczyń o szczególnych wymaganiach w zakresie higieny, takich jak butelki dla dzieci czy deski do krojenia. Zmywanie zasadnicze i płukanie końcowe odbywa się w wysokiej temperaturze.



## **Płukanie i ładowanie**

Służy do płukania naczyń oczekujących na całkowite wypełnienie zmywarki.



## **Samoczyszczenie**

Program samoczyszczenia umożliwiający czyszczenie komory zmywarki, ramion zraszających i przewodów zraszających.

Ten program należy uruchomić (gdy w zmywarce nie ma naczyń) z normalnym detergentem do zmywarek lub kwaskiem cytrynowym. W sprzedaży dostępne są również specjalne środki do czyszczenia zmywarek. Informacje na temat usuwania osadów z kamienia, patrz *Komora zmywarki* w rozdziale *Pielęgnacja i czyszczenie*.

**72h**



## **Przeciwzapachowy<sup>3)</sup>**

Ten program zapobiega występowaniu nieprzyjemnych zapachów brudnych naczyń pozostawionych w zmywarce. W jego ramach następuje tylko uaktywnianie wentylatora — w regularnych odstępach czasu, przez 72 godzin(y).

<sup>2)</sup> W połączeniu z Szybki program trwa krócej, bo 60 minut(y).

<sup>3)</sup> Uaktywnij Kontrola zapachu w Menu ustawień zmywarki. Zob. w rozdziale Ustawienia.

## Wybierz tryb programu

Za pomocą  przewijaj dostępne tryby programu. Na dostępnych trybach programu symbol jest podświetlony nieznacznie i rozjaśnia się po uaktywnieniu trybu programu. (Dostępny wybór trybów programu różni się w zależności od programu).



### ▶▶ Szybki

Czas trwania programu jest skrócony, ale zmywarka zużywa więcej energii.

### Na noc

Niższy poziom hałasu w trakcie programu zmywania. Czas trwania programu wydłużony.

## Wybór opcji

Dostępne opcje są nieznacznie podświetlone. Wybieraj opcje (, ), aby je uaktywniać. Uaktywnione opcje świecą jaśniej. (Dostępny wybór opcji różni się w zależności od programu).

### Automatyczne otwieranie drzwi

Drzwiczki zmywarki otwierają się automatycznie, co skraca czas trwania programu i poprawia skuteczność suszenia. Przed rozładowaniem należy poczekać, aż zmywarka poinformuje o zakończeniu programu i naczynia ostygną.

Czas suszenia z opcją Automatyczne otwieranie drzwi różni się (w zakresie od 5 do 90 minut) zależnie od modelu, programu oraz temperatury płukania końcowego.

W niektórych programach opcja Automatyczne otwieranie drzwi jest domyślnie wybrana wstępnie.

## UWAGA!



Najlepsze rezultaty suszenia daje niezamykanie drzwiczek do czasu zakończenia fazy suszenia i samoczynnego wyłączenia urządzenia.



## OSTRZEŻENIE!

Samoczynnie otwierających się drzwiczek zmywarki nie wolno blokować ani domykać, ponieważ to mogłoby doprowadzić do uszkodzenia mechanizmu zamka. Przed zamknięciem drzwiczek należy odczekać co najmniej 5 minut(y).

### Opóźniony start

Po wybraniu opcji Opóźniony start zmywarka uruchomi się z opóźnieniem od 1 do 24 godzin od momentu naciśnięcia .

1. Jednokrotne naciśnięcie  uaktywnia Opóźniony start. Naciskaj kilkakrotnie lub wciskaj i przytrzymuj w celu ustawienia żadanego czasu w godzinach.
2. Naciśnij  . Zmywarka zacznie odliczać czas i uruchomi się z zadany opóźnieniem.

Aby anulować opcję Opóźniony start, wciśnij na trzy sekundy  .

# Użytkowanie zmywarki

## ▷ □ Start/Stop

Poprawnie zamknij drzwiczki — inaczej zmywarka się nie uruchomi. Naciskaj ▷ □, aż na ekranie pojawi się „Program w! ”.

Jeżeli w ciągu 2 minut od ostatniego użycia panelu sterowniczego zmywarka nie zostanie uruchomiona, nastąpi wyłączenie zmywarki.

## Zatrzymywanie lub zmiana programu

Jeżeli zachodzi potrzeba zmiany programu po uruchomieniu zmywarki, to żeby przypadkowym naciśnięciem przycisku nie anulować bieżącego programu, należy wcisnąć na trzy sekundy ▷ □. Otwarta pokrywa dozownika detergentu oznacza konieczność dodania detergentu. Następnie wybierz nowy program i naciśnij ▷ □.

## Pozostały czas

Po wybraniu programu, trybu programu oraz opcji wyświetlony zostaje czas trwania danego programu ostatnim razem.

Po uruchomieniu zmywarki na ekranie wskazywany jest pozostały czas trwania programu. Pozostały czas jest uaktualniany w fazie suszenia.

Czas ten może być różnić się w zależności od temperatury doprowadzonej wody, liczby naczyń, temperatury otoczenia i innych czynników.

Podczas pierwszego wykonywania każdego programu wyświetlony czas pozostały do zakończenia może być niedokładny, ponieważ jest on podawany przez zmywarkę w przybliżeniu. Gdy program zostaje wykonywany po raz drugi, pozostały czas jest obliczany w oparciu o poprzedni czas trwania programu.

## Potrzeba załadowania większej ilości naczyń<sup>4)</sup>

Otwórz drzwiczki. Zmywarka wyłączy się samoczynnie. Włóż naczynia i zamknij drzwiczki. Po krótkiej chwili zmywarka powróci do wykonywania programu.

## Brak zasilania

Gdyby zmywarka wyłączyła się na skutek przerwy w dopływie prądu podczas realizacji programu zmywania, program zostanie wznowiony po przywróceniu zasilania. Przerwanie zasilania w trakcie suszenia przerywa program.

Otwarcie drzwiczek na dłużej niż 2 minuty w trakcie suszenia skutkuje przerwaniem programu.

## Po zakończeniu programu

Po zakończeniu programu na wyświetlaczu pojawi się komunikat „Program wykonany”.

Po zakończeniu programu wyemitowany zostanie jeden krótki sygnał dźwiękowy. W rozdziale *Ustawienia* opisano sposób zmiany działania tej funkcji.

Zmywarka wyłączy się automatycznie po zakończeniu programu. Po każdym użyciu należy zamknąć zawór wody.

## Najlepszy rezultat suszenia

- Całkowicie załadować zmywarkę.

<sup>4)</sup> Gdy otwiera się pokrywa dozownika detergentu, nie należy ładować dodatkowych naczyń.

- Naczynia z zagłębieniem takie jak kubki należy ustawić pod kątem, aby woda mogła z nich spłynąć. Dotyczy to również naczyń plastikowych.
- Uzupelnij środek nablyszczający albo zwiększ ustawienie dozowania.
- Aktywować opcję Automatyczne otwieranie drzwi.
- Przed rozładowaniem zmywarki należy odczekać, aż naczynia ostygną.

## Rozładowywanie zmywarki

Gorące naczynia z porcelany są delikatniejsze. Pozostawić naczynia w zmywarce do ostygnięcia przed jej rozładowaniem.

Najpierw należy rozładować dolny kosz, aby uniknąć sytuacji, w której woda spływa z górnego kosza na naczynia w dolnym koszu.

# Tabela programów

Programy	Detergent [ml]	Tryb programu / Opcja	Liczba cykli zmywania wstępnego	Zmywanie główne	Liczba płukania	Płukanie końcowe	Zużycie 1)				
							Zimna woda 2)		Gorąca woda 3)		Zużycie wody (liter)
							Czas zmywania (ok. godz:min)	Energia (ok. kWh)	Czas zmywania (ok. godz:min)	Energia (ok. kWh)	
Eco 4)	25	5)		50 °C	2	47 °C	3:15	0,74	3:05	0,4	9,2
Uniwersalny	25	5)	1	60 °C	2	60 °C	2:40	1,1	2:20	0,7	12,5
Intensywny	25		2	70 °C	2	70 °C	2:50	1,6	2:30	1,2	16,0
Ekspresowy	25	5)		65 °C	3	65 °C	1:30	1,3	1:30	0,9	14,5
Program czasowy	25		0-2	<65 °C	2	<65 °C	0:15-2:30	0,3-1,4	0:15-2:30	0,2-1,0	10,0-16,5
Higiena	25			70 °C	2	70 °C	1:05	1,3	0:45	0,9	10,5
Płukanie i lądowanie					1		0:07	0,01	0:07	0,01	3,5
Samoczyszczenie				70 °C	2	70 °C	1:05	1,0	0:45	0,6	10,0
Przeciwizapachowy							72:00	0,2	72:00	0,2	

1) Zużycie mediów zależy od czynników takich jak temperatura doprowadzonej wody, temperatura doprowadzonej wody, temperatura w pomieszczeniu, ilość naczyń, wybrane funkcje dodatkowe i inne. Wartości dla program Eco są dokładne, pozostałe dane są jedynie orientacyjne.

2) Przyłącze zimnej wody, ok. 15 °C.



3) Przyłącze gorącej wody, ok. 60 °C.

4) Ten program nadaje się do zmywania naczyń zabrudzonych w typowy sposób i jest najefektywniejszym z programów pod względem łącznego zużycia energii elektrycznej i wody. Do tego właśnie programu odnosi się potwierdzona w drodze oceny zgodność urządzeń przyłączonych dla środowiska.

5) Automatische Öffnen der Tür



Naciśnij .



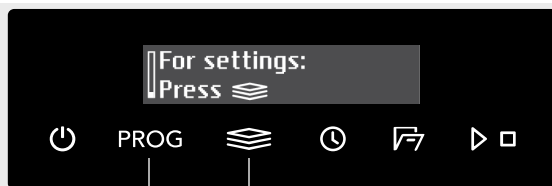

Aby otworzyć Menu ustawień zmywarki, naciskaj PROG, aż na ekranie pojawi się  Menu ustawień, po czym potwierdź swój wybór za pomocą .

Aby opuścić Menu ustawień zmywarki, wybierz Wyjdz i potwierdź swój wybór za pomocą .



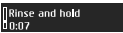

Wybierz ustawienie

Potwierdź bieżące ustawienie

Ustawienia	Alternatywy	
1. <b>Język</b>	<i>English/Svenska/Norsk/Suomi/Dansk/Deutsch/Español/Italiano/Nederlands/Français/Русский/Eesti/Latviešu/Lietuvių/Sloven./Hrvatski/简体中文/繁體中文/Português/Polish/日本語/Serbian/Slovak/Czech</i>	Możesz wybrać język wyświetlania zawartości ekranu.
2. <b>Automatyczna blokada rodzicielska</b>	<i>Wł/Wył</i>	Możesz uaktywnić ustawienie Automatyczna blokada rodzicielska, aby uniemożliwić dzieciom uruchomienie zmywarki. W celu tymczasowego dezaktywowania lub uaktywniania ustawienia Automatyczna blokada rodzicielska wciskaj na trzy sekundy  i  .
3. <b>Ustaw wyśw</b>	Logotyp <i>Wł/Wył</i>	Ustawienie chowające wyświetlane na ekranie logo.
	Kontrast 1/2/3/4	Do regulowania kontrastu ekranu.
	Ekran info program T/S	Możesz zdecydować o tym, jakie informacje mają być wyświetlane na ekranie.  T-Text (Tekst)  S-Symbol (Symbol)

# Ustawienia

Ustawienia		Alternatywy	
4.	Dźwięk	Sprzęż. 0/1/2/3	Sygnał dźwiękowy potwierdza naciśnięcie przycisku na panelu sterowniczym.
		Powiadomienie 0/1/2/3	Brzęczyk informuje o zakończeniu programu zmywania. <i>Komunikaty błędu zawsze są sygnalizowane głośnym dźwiękiem brzęczyka.</i>
5.	Nabłyszczacz	0/1/2/3/4/5	<p>Ustawienie dozowania środka nabłyszczającego. Dozownik środka nabłyszczającego można regulować w zakresie od 0 (Wył.) do 5 (Duża ilość). Ilość środka nabłyszczającego należy zwiększyć:</p> <ul style="list-style-type: none"> <li>• Jeżeli na naczyaniach są ślady wody.</li> </ul> <p>Ilość środka nabłyszczającego należy zmniejszyć:</p> <ul style="list-style-type: none"> <li>• Jeżeli naczynia pokryte są lepką białą/niebieską warstwą.</li> <li>• Jeżeli na naczyaniach są zacieki.</li> <li>• Powstawanie piany. W przypadku bardzo miękkiej wody środek nabłyszczający można rozwodzić w stosunku 50:50.</li> </ul>
6.	Twardość wody	0/1/2/3/4/5/6/7/8/9	<p>Regulacja zmiękczacza wody. Wybrać ustawienie w zależności od twardości doprowadzanej wody. Prawidłowe ustawienie jest ważne!</p> <p><i>Zob. w części Twardość wody rozdziału Przed pierwszym użyciem.</i></p> <p><i>Jeżeli twardość wody wodociągowej wynosi poniżej 6°dH (10°fH / 7°eH / 1,0 mmol/l), wybierz 0. Zmiękczacze wody będzie wtedy nieaktywne i nie ma potrzeby dodawania soli.</i></p>
7.	TAB	Wł/Wył	<p>Uaktywniaj to ustawienie, gdy używasz detergentu uniwersalnego, który zawiera środek nabłyszczający.</p> <p>To ustawienie ogranicza dozowanie środka nabłyszczającego i wpływa na to, jak często musi się odbywać regeneracja zintegrowanego zmiękczacza zmywarki.</p>

Ustawienia	Alternatywy	
8. <b>Dodatkowe płukanie</b>	<i>Wł/Wył</i>	<p>Funkcja Dodatkowe płukanie płucze naczynia dodatkowe dwa razy.</p> <p>Czas trwania programu jest wtedy wydłużony i zmywarka zużywa więcej wody oraz energii.</p> <p><i>Uaktywniane w następujących programach:</i></p> <p><i>Uniwersalny</i></p> <p><i>Intensywny</i></p> <p><i>Ekspresowy</i></p> <p><i>Higiena</i></p>
9. <b>Kontrola zapachu</b>	<i>Wł/Wył</i>	<p>Gdy Kontrola zapachu jest uaktywnione, w tablicy programów można wybrać <sup>72h</sup>  Przeciwzapachowy.</p>
10. <b>Odczyt usterki</b>		<p>Wszelkie komunikaty błędu.</p> <p><i>Pracownik serwisu może zapytać Cię o ostatnio występujące komunikaty błędu.</i></p>
11. <b>Reset fabryczny</b>		<p>To skutkuje przywróceniem domyślnych poziomów fabrycznych wszystkim ustawieniom.</p> <p>Wybierz Reset fabryczny i naciśnij .</p>
12. <b>Wydź</b>		<p>Aby opuścić Menu ustawień zmywarki, wybierz Wydź i naciśnij .</p>

# Pielęgnacja i czyszczenie

## ✱ Dodaj nablyszczacz

Gdy konieczne jest uzupełnienie środka nablyszczającego, na wyświetlaczu podświetlony zostanie powyższy symbol.



1. Otworzyć pokrywkę przedziału na płyn nablyszczający.
2. Ostrożnie wlej środek nablyszczający do poziomu oznaczonego jako **MAX**.
3. Wyrzecz środek nablyszczający, który mógł się rozlać wokół przedziału.
4. Prawidłowo zamknąć pokrywkę.

Po uzupełnieniu soli symbol może zgasnąć dopiero po pewnym czasie.

## ⌘ Dodaj sól

Gdy konieczne jest uzupełnienie soli, na wyświetlaczu podświetlony zostanie powyższy symbol.

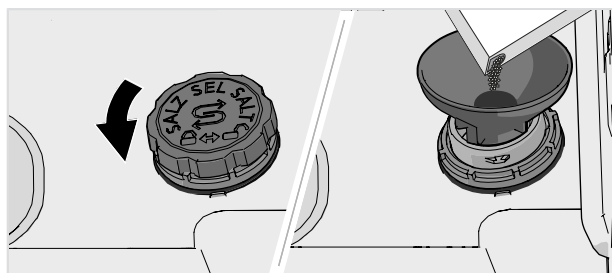

1. Pojemnik na sól wyjmuje się przez przekręcenie go w lewo.
2. Umieścić dołączony do zmywarki lejek w otworze do napełniania pojemnika na sól. (Wodę wlewa się tylko za pierwszym razem).
3. Dodawaj na tyle dużo soli, żeby wypełnić pojemnik (maks. 750 gram). Używaj specjalnej soli do zmywarek.
4. Wyrzecz nadmiar soli, aby umożliwić prawidłowe dokręcenie pokrywki.

Po uzupełnieniu soli symbol może zgasnąć dopiero po pewnym czasie.

## OSTRZEŻENIE!

Aby uniknąć rdzewienia, niezwłocznie po nasypaniu soli należy uruchomić program zmywania.

Nie wolno nigdy wlewać detergentu do zmywarek do pojemnika na sól. Spowoduje to uszkodzenie zmiękczacza wody!

## Oczyść filtry

### Filtr wstępny

Filtr wstępny wychwytuje większe fragmenty żywności, które są za duże, aby przejść przez pompę odpływową. Filtr wstępny należy opróżnić, gdy zajdzie taka potrzeba. Należy go czyścić w regularnych odstępach czasu, stosownie do częstotliwości używania zmywarki.

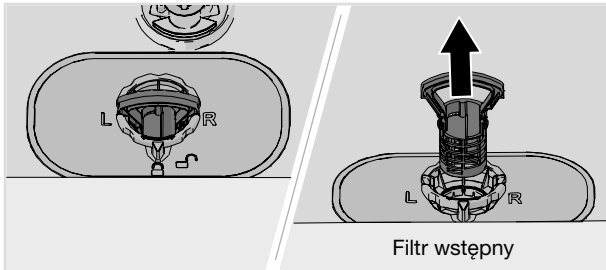

1. Podnieść filtr zgrubny za pomocą uchwyty.
2. Opróżnić filtr zgrubny.
3. Zamontuj powtórnie filtr wstępny. Dociśnij go, aż zaskoczy na miejsce.

### Filtr dokładny

Zanieczyszczenia gromadzące się na filtrze dokładnym są automatycznie wypłukiwane podczas każdego prania. w razie potrzeby wyczyść filtr dokładny. Należy go czyścić w regularnych odstępach czasu, stosownie do częstotliwości używania zmywarki.

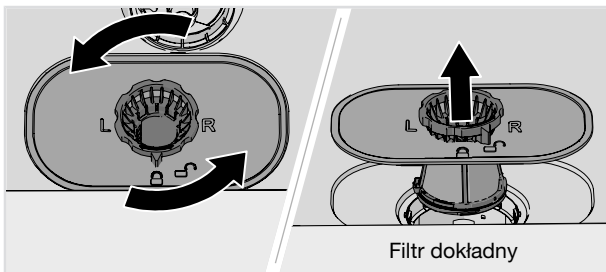

1. Obróć pierścień blokujący w kierunku przeciwnym do ruchu wskazówek zegara i podnieś dokładny filtr prosto do góry.
2. Wyczyść filtr dokładny.
3. Załóż filtr dokładny i obróć pierścień blokujący w prawo do pozycji zatrzymania. Sprawdź, czy krawędzie filtra ściśle przylegają.

# Pielęgnacja i czyszczenie

Pamiętaj aby ponownie zamontować filtr wstępny.

## UWAGA!

Nieprawidłowe założenie filtrów może skutkować niezadowalającymi rezultatami zmywania. Należy pamiętać, że nie można użytkować zmywarki z wyjętymi filtrami!

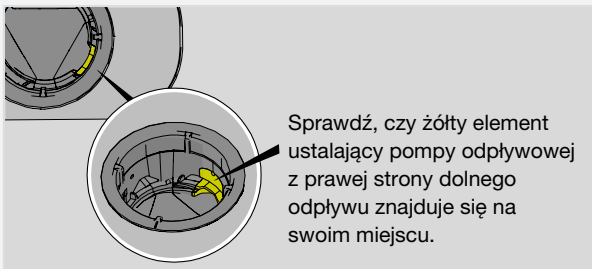

## Czyszczenie ramion zraszających

Otwory i żołądka mogą w pewnych okolicznościach zostać zablokowane. Wyjąć zanieczyszczenia za pomocą szpilki lub podobnego przedmiotu. Ramiona zraszające mają również otwory od spodu.

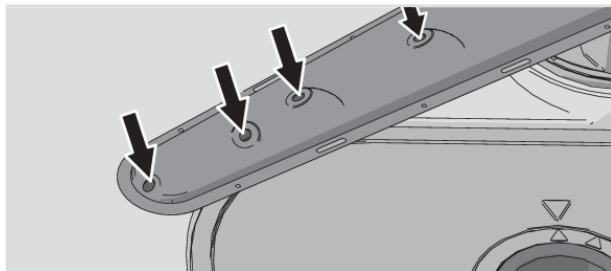

Aby ułatwić czyszczenie, ramiona zraszające można zdemontować. Należy pamiętać o ich prawidłowym zamontowaniu po oczyszczeniu.

### Górne ramię zraszające

- Wyciągnij górną tacę na sztućce. Popychaj wierzch szczytowego ramienia zraszającego, równocześnie przekręcając je w lewo, aby je uwolnić.

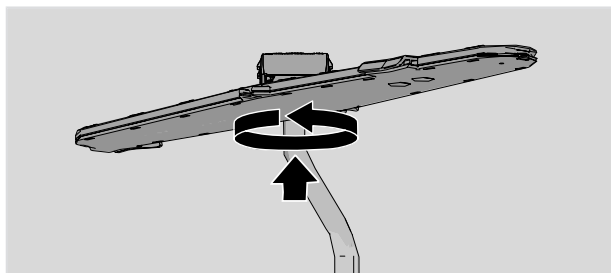

## Górne ramię zraszające

- Wyciągnąć górny kosz.
- Odkręć łożyska ramienia zraszającego w lewo, aby zdjąć ramię zraszające z górnego kosza.

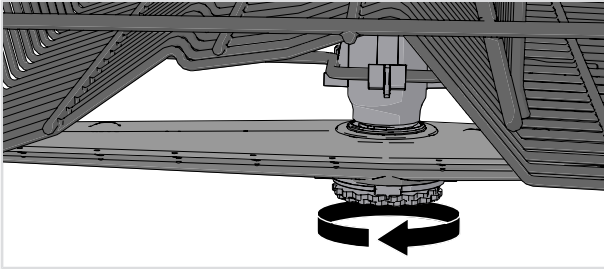

## Dolne ramię zraszające

- Pociągnąć dolne ramię zraszające prosto w górę, aby je wyjąć.

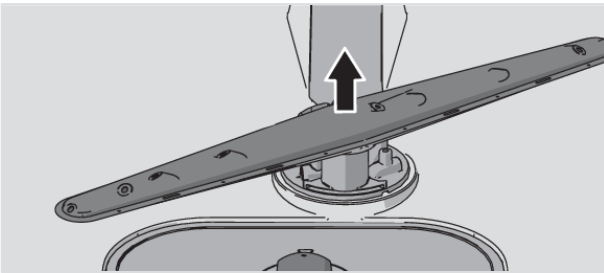

## Mycie zmywarki z zewnątrz

### Drzwiczki i uszczelnienie drzwiczek

Otworzyć drzwiczki. Oczyszczyć boki drzwiczek i ich uszczelnienie w zwykły sposób, posługując się nieznacznie zwilżoną szmatką. Obszar uszczelki drzwiczek przy dolnym przednim brzegu zmywarki przy pomocy szczotki.

### Panel sterowniczy

Dbaj o czystość panelu sterowniczego. W razie potrzeby wycieraj go do czysta suchą lub nieznacznie zwilżoną szmatką. Pod żadnym pozorem nie używaj w tym celu produktów do czyszczenia — te mogłyby spowodować zarysowanie powierzchni.

## Włącz Samoczyszczenie

### Komora zmywarki

Komora zmywarki jest wykonana ze stali nierdzewnej i zachowuje czystość przy normalnym (regularnym) użytkowaniu.

Pod wpływem twardej wody w zmywarce może się odkładać kamień. Należy wtedy włączyć do komory na detergent dwie tyżeczki kwasu cytrynowego i uruchomić Samoczyszczenie (bez naczyń w zmywarce). W sprzedaży dostępne są również specjalne środki do czyszczenia zmywarek.

# Pielęgnacja i czyszczenie

## Usuwanie zatorów

### Odblokowywanie pompy odpływowej

Jeżeli po zakończeniu programu w zmywarce nadal znajduje się woda, to być może niedrożna jest pompa odpływowa — pojawia się wtedy komunikat błędu Błąd wylotu wody.

1. Wyłącz zmywarkę ☹ i wyjmij wtyk z gniazdka ściennego.
2. Wyjąć filtr wstępny i dokładny.
3. Usunąć wodę z komory zmywarki.
4. Aby poddać kontroli pompę odpływową, wymontuj żółty element ustalający pompy odpływowej z prawej strony dolnego odpływu. (W razie potrzeby posłuż się szczypcami).
5. Przekręć ręcznie pokrętko pompy, znajdujące się za elementem ustalającym pompy odpływowej. Ostrożnie usuń wszelkie ostre przedmioty, takie jak szkło.
6. Założyć z powrotem element ustalający pompy odpływowej oraz dokładny i wstępny filtr.
7. Ponownie podłączyć urządzenie do zasilania.

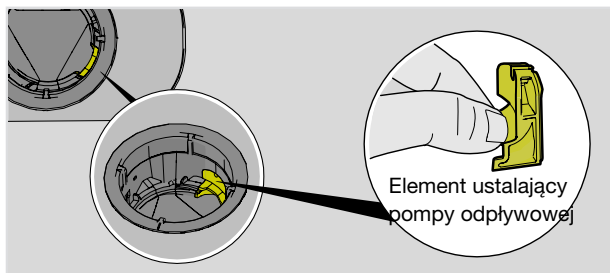

### UWAGA!

Nie należy zapomnieć o ponownym zainstalowaniu elementu ustalającego pompy.

### Odblokowywanie filtra węży doprowadzającego

Jeżeli doprowadzana woda zawiera cząsteczki, zewnętrzny filtr na węży doprowadzającym może się zatkać — pojawia się wtedy komunikat błędu Błąd wlotu wody.

1. Wyłącz zmywarkę ☹ i wyjmij wtyk z gniazdka ściennego.
2. Zakręcić zawór wody.
3. Odkręcić wąż doprowadzający.
4. Ostrożnie wyjąć zewnętrzny filtr z węży doprowadzającego i wyczyścić.
5. Wymienić filtr i sprawdzić, czy uszczelka znajduje się w odpowiednim położeniu.
6. Dokładnie przykręcić wąż doprowadzający.



7. Podłączyć urządzenie do zasilania i odkręcić zawór wody. Odczekać, aż ustabilizuje się ciśnienie i sprawdzić, czy podłączenie jest wodoszczelne.

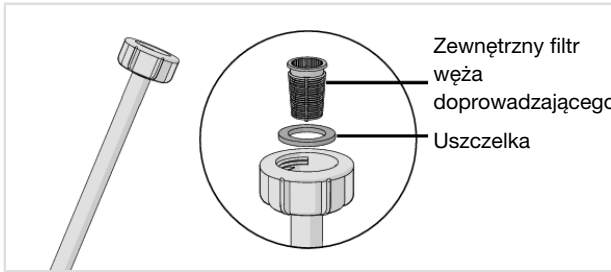

# Rozwiązywanie problemów

Komunikaty błędu		Czynność
F10	Przep wodą 1	Wyczyść pompę odpływową. Zob. w rozdziale <i>Pielęgnacja i czyszczenie</i> . Gdyby problem nie ustępował, skontaktuj się z lokalnym serwisem.
F11	Błąd wylotu wody	Zob. problem „W zmywarce pozostaje woda” w tablicy poniżej. Gdyby problem nie ustępował, skontaktuj się z lokalnym serwisem.
F12	Błąd wlotu wody 1	Sprawdź, czy zawór doprowadzający wodę jest otwarty. Sprawdź, czy filtr zewnętrzny na wężu doprowadzającym nie jest zablokowany. Zob. w części <i>Odblokowywanie filtra węża doprowadzającego</i> rozdziału <i>Pielęgnacja i czyszczenie</i> . Gdyby problem nie ustępował, skontaktuj się z lokalnym serwisem.
F40	Wyciek zaworu wlotu	Zakręć zawór doprowadzający wodę i skontaktuj się z lokalnym serwisem.
F41	Błąd grzałki 1	Zakręć zawór doprowadzający wodę, wyjmij wtyk z gniazdka ściennego i skontaktuj się z lokalnym serwisem.
F45	Błąd rozdzielacza	Skontaktuj się z lokalnym serwisem.
F52	Błąd poziomu wody	Wyczyść filtr wstępny i filtr dokładny. Sprawdź, czy filtr zewnętrzny na wężu doprowadzającym nie jest zablokowany. Gdyby problem nie ustępował, skontaktuj się z lokalnym serwisem.
F54	Przep wodą 2	Zakręć zawór doprowadzający wodę i skontaktuj się z lokalnym serwisem. Żeby nie doprowadzić do wycieku wody ze zmywarki, nie wyjmuj wtyku z gniazdka ściennego, dopóki nie zostanie zakręcony zawór doprowadzający wodę!
F56	Błąd pompy obieg	Skontaktuj się z lokalnym serwisem.
F67	Błąd wlotu wody 2	Sprawdź, czy zawór doprowadzający wodę jest otwarty. Sprawdź, czy filtr zewnętrzny na wężu doprowadzającym nie jest zablokowany. Zob. w części <i>Odblokowywanie filtra węża doprowadzającego</i> rozdziału <i>Pielęgnacja i czyszczenie</i> . Gdyby problem nie ustępował, skontaktuj się z lokalnym serwisem.
F68	Błąd pompy spustowej BLCD	Skontaktuj się z lokalnym serwisem.

Nacisnąć dowolny przycisk, aby usunąć sygnał błędu.

# Rozwiązywanie problemów

Problem	Możliwe przyczyny	Czynność
Panel sterowniczy nie reaguje na naciskanie przycisków.	Czas między otwarciem drzwiczek a użyciem panelu sterowniczego był za krótki.	Odczekać chwilę i ponowić próbę.
	Blokada rodzicielska lub Automatyczna blokada rodzicielska jest aktywne.	Patrz sekcją <i>Instrukcje bezpieczeństwa</i> .
	Panel sterowniczy zabrudzony.	Wyczyścić je suchą lub lekko wilgotną szmatką.
Nie można zamknąć drzwi.	Kosze są nieprawidłowo ustawione.	Sprawdzić, czy kosze są prawidłowo ustawione w płaszczyźnie poziomej.
		Sprawdzić, czy naczynia nie uniemożliwiają prawidłowego wsunięcia koszy.
	Zamek drzwiczek nie zatrzaskuje się.	Sprawdzić zamek drzwiczek. Jeśli się nie zatrzaskuje, otworzyć drzwiczki.  Wciśnij PROG i  i przytrzymaj, aż wskazanie zacznie pulsować. Odczekaj — 60 sekund(y) — aż pulsowanie ustanie. Zamknij drzwiczki. Upewnij się, że drzwiczki się zatrzasnęły i zablokowały.

# Rozwiązywanie problemów

Problem	Możliwe przyczyny	Czynność
Zmywarka nie uruchamia się.	▷ □ nie zostało naciśnięte.	Naciskaj ▷ □, aż na ekranie pojawi się „Program wł”.
	Drzwi są nieprawidłowo zamknięte.	Sprawdzić.
	Zmywarka została otwarta w celu dołożenia brudnych naczyń podczas wykonywania programu.	Zamknąć drzwiczki i czekać. Po kilku chwilach zmywarka powróci do wykonywania programu.
	Zamek drzwiczek nie zatrzaskuje się prawidłowo.	Sprawdź blokadę drzwiczek. Jeśli się nie zatrzasnęły i nie zablokowały, otwórz je. Wciśnij PROG i  i przytrzymaj, aż wskazanie zacznie pulsować. Odczekaj — 60 sekund(y) — aż pulsowanie ustanie. Zamknij drzwiczki. Upewnij się, że drzwiczki się zatrzasnęły i zablokowały i zmywarka się uruchomiła.
	Sprawdź, czy opcja Opóźniony start została wybrana.	Nacisnąć i przytrzymać przycisk ▷ □ przez trzy sekundy, aby skasować opcję Opóźniony start.
	Wtyczka nie jest włożona do gniazdka ściennego.	Sprawdzić.
	Zadziałał bezpiecznik/wyłącznik automatyczny.	Sprawdzić.

# Rozwiązywanie problemów

Problem	Możliwe przyczyny	Czynność
Naczynia nie są czyste.	Ramiona zraszające nie obracają się.	Sprawdzić, czy naczynia nie blokują ruchu ramion zraszających.
	Zablokowane otwory lub łożyska ramion zraszających.	Wyczyścić ramiona zraszające. Patrz rozdział <i>Pielęgnacja i czyszczenie</i> .
	Niedopasowany program zmywania.	Do rozpuszczania tłuszczu pozostającego na naczyniach silnie zabrudzonych wybieraj programy wysokotemperaturowe, takie jak Intensywny.
	Nieprawidłowa ilość detergentu.	Ilość należy ustalić z uwzględnieniem twardości wody. Zastosowanie zbyt dużej lub zbyt małej ilości detergentu skutkuje niesatysfakcjonującymi rezultatami mycia.
	Stary detergent. Detergent to produkt, który traci z czasem swoje właściwości.	Należy unikać kupowania dużych opakowań.
	Naczynia załadowane nieprawidłowo.	Nie przykrywaj porcelany dużymi miskami ani podobnymi naczyniami. Unikaj ustawiania bardzo wysokich szklanek w narożnikach koszy. Zob. w rozdziale <i>Ładowanie zmywarki</i> .
	Szklanki i filiżanki przewróciły się w czasie biegu programu.	Ustawić naczynia tak, aby były stabilne.
	Filtry są zapchane.	Wyczyścić filtr wstępny i filtr dokładny.
	Filtry są zamocowane nieprawidłowo.	Sprawdź, czy filtry są założone prawidłowo. Zob. w rozdziale <i>Pielęgnacja i czyszczenie</i> .
Brak elementu ustalającego pompy odpływowej.	Sprawdź, czy żółty element ustalający pompy odpływowej z prawej strony dolnego odpływu znajduje się na swoim miejscu. Zob. w rozdziale <i>Pielęgnacja i czyszczenie</i> .	

# Rozwiązywanie problemów

Problem	Możliwe przyczyny	Czynność
Plamy na stali nierdzewnej lub srebrze.	Niektóre produkty spożywcze, takie jak musztarda, majonez, cytryna, ocet, sól i sosy mogą powodować powstawanie śladów na stali nierdzewnej, jeżeli zostaną na niej pozostawione na zbyt długi czas.	Takie produkty spożywcze należy spłukiwać, jeżeli zmywarka nie zostanie uruchomiona od razu. Można też skorzystać z programu Płukanie i ładowanie.
	Stal nierdzewna może spowodować powstanie plam na elementach ze srebra, jeżeli zetkną się w czasie zmywania. Aluminium również może powodować powstawanie plam na naczyniach.	Aby uniknąć śladów i matowienia, oddzielić od siebie naczynia wykonane z różnych metali, np. srebra, stali nierdzewnej i aluminium.
Plamy lub nalot na naczyniach.	Nieprawidłowo ustawiona ilość środka nablyszczającego.	Patrz sekcja <i>Ustawienia</i> .
	Ustawienie TAB jest aktywne i w użyciu jest detergent uniwersalny o niewystarczających właściwościach schnięcia.	Zmień detergent uniwersalny albo dezaktywuj ustawienie TAB i uzupełnij sól oraz osobno środek nablyszczający. Zob. w części Nablyszczacz rozdziału <i>Ustawienia</i> .
	Pojemnik na sól jest pusty.	Uzupełnić sól. Patrz sekcja <i>Pielęgnacja i czyszczenie</i> .
	Nieprawidłowe nastawienie zmiękczacza wody.	Zob. Twardość wody w rozdziale <i>Ustawienia</i> .
	Ze zmiękczacza wody wycieka sól.	Sprawdź, czy pokrywka pojemnika na sól jest prawidłowo dokręcona. Jeżeli tak, skontaktuj się z lokalnym serwisem.
	Zbyt wysoka temperatura i/lub zbyt duża ilość detergentu mogą uszkodzić naczynia kryształowe. Niestety szkód nie można naprawić, można im tylko zapobiegać.	Naczynia kryształowe należy zmywać w niskiej temperaturze i z niewielką ilością detergentu. Dalsze informacje można uzyskać u producenta detergentu.
Naczynia pokryte są lepką białą/niebieską warstwą.	Ustawienie ilości środka nablyszczającego jest za wysokie.  Zmniejsz ustawienie dozowania. Zob. w rozdziale <i>Ustawienia</i> . W przypadku bardzo miękkiej wody środek nablyszczający można rozcieńczać wodą w stosunku 50:50.	
Po zmywaniu pozostały plamy.	Szminek i herbata są trudne do usunięcia.	Użyć detergentu ze składnikiem wybielającym.

# Rozwiązywanie problemów

Problem	Możliwe przyczyny	Czynność
Pozostałości po detergentie w przedziale na detergent po zakończeniu zmywania.	Przedział na detergent był wilgotny podczas dodawania detergentu.	Przedział na detergent musi być suchy przy dodawaniu detergentu.
	Komora detergentu została zablokowana.	Upewnij się, że naczynia nie uniemożliwiają otwarcia komory detergentu.
Stukotanie w czasie zmywania.	Naczynia są ułożone nieprawidłowo lub ramiona zraszające nie obracają się.	Sprawdź, czy naczynia są prawidłowo ustawione. Obróć ramionami zraszającymi, aby potwierdzić, że o nic nie zaczepiają.
Dłuższym czasem odpowiada na ekranie wskazanie 1 minuty.	Program trwa dłużej niż szacowano.	Nie trzeba podejmować żadnych działań. Czas programu jest zapisywany i przy jego następnym uruchomieniu wyświetlany będzie prawidłowy czas.
W zmywarce pozostaje woda.	Filtry są zapchane.	Wyczyścić filtr wstępny i filtr dokładny.
	Filtry są zamocowane nieprawidłowo.	Sprawdź, czy filtry są założone prawidłowo. Zob. w rozdziale <i>Pielęgnacja i czyszczenie</i> .
	Zanieczyszczenia w pompie odpływowej.	Wyczyścić pompę odpływową. Patrz sekcja <i>Pielęgnacja i czyszczenie</i> .
	Brak elementu ustalającego pompy odpływowej.	Sprawdź, czy żółty element ustalający pompy odpływowej z prawej strony dolnego odpływu znajduje się na swoim miejscu. Zob. w rozdziale <i>Pielęgnacja i czyszczenie</i> .
	Załamanie węża odpływowego.	Sprawdź, czy wąż odpływowy nie jest załamany ani zgięty pod zbyt małym kątem.
	Zablokowany wąż odpływowy.	Odłączyć wąż odpływowy w punkcie, w którym przyłączony jest do syfonu zlewu. Sprawdzić, czy nie ma zanieczyszczeń oraz czy połączenie ma średnicę wewnętrzną przynajmniej 14 mm.

# Rozwiązywanie problemów

Problem	Możliwe przyczyny	Czynność
Ze zmywarki wydobywa się nieprzyjemny zapach.	Zanieczyszczenia wokół uszczelki i w narożnikach.	Wyczyścić za pomocą szczotki i niskopieniącego środka do czyszczenia.
	Przed długi czas stosowano wyłącznie programy zmywania w niskiej temperaturze.	Uruchamiaj program zmywania w wysokiej temperaturze raz lub dwa razy w miesiącu. Możesz też korzystać z programu samoczyszczenia. Zob. w części Samoczyszczenie rozdziału <i>Użytkowanie zmywarki</i> .
W zmywarce osadza się tłuszcz.	Przed długi czas stosowano wyłącznie programy zmywania w niskiej temperaturze.	Wybieraj program wysokotemperaturowy — np. Intensywny — do rozpuszczania tłuszczu pozostałego na bardzo mocno zabrudzonych naczyniach. Możesz też raz lub dwa razy w miesiącu uruchamiać program samoczyszczenia. Zob. w części Samoczyszczenie rozdziału <i>Użytkowanie zmywarki</i> .
Naczynia nie są wystarczająco suche.	Opcja Automatyczne otwieranie drzwi nie jest aktywowana.	Aktywować opcję Automatyczne otwieranie drzwi.
	Zmywarka nie jest całkowicie załadowana.	Całkowicie załadować zmywarkę.
	Środek nabłyszczający wymaga uzupełnienia lub jego ilość jest ustawiona na zbyt niską wartość.	Uzupełnij środek nabłyszczający albo zwiększ ustawienie dozowania.
	Ustawienie TAB jest aktywne i w użyciu jest detergent uniwersalny o niewystarczających właściwościach schnięcia.	Zmień detergent uniwersalny albo dezaktywuj ustawienie TAB i uzupełnij sól oraz osobno środek nabłyszczający. Zob. w części Nabłyszczacz rozdziału <i>Ustawienia</i> .



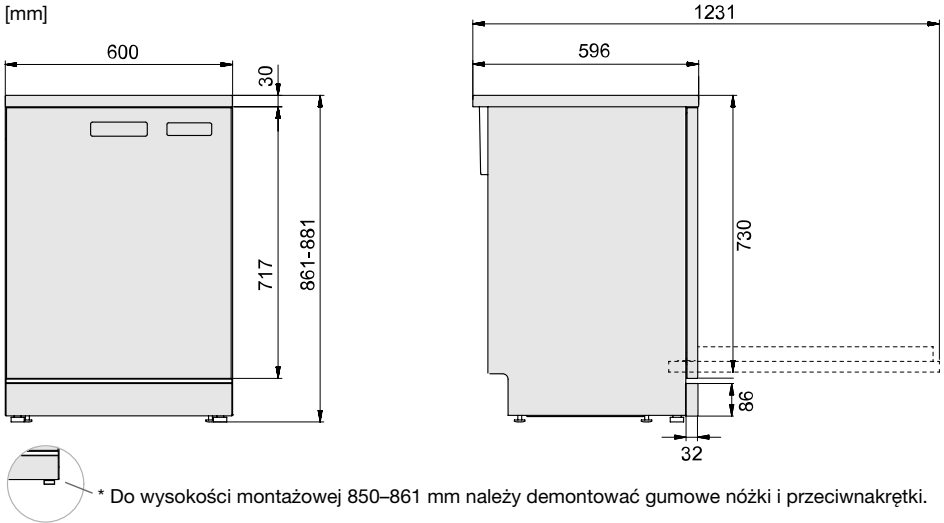

*Wymiary nominalne. Rzeczywiste wymiary mogą się różnić.*

## Instrukcje bezpieczeństwa

- Połączenia elektryczne, doprowadzające i odprowadzające muszą być wykonane przez przeszkolonego profesjonalistę.
- Należy zawsze przestrzegać obowiązujących przepisów dotyczących podłączania do źródła wody, kanalizacji i sieci elektrycznej.
- W czasie montażu należy zachować ostrożność. Nosić rękawice ochronne. Montaż musi być przeprowadzany przez dwie osoby.
- Na podłodze pod zmywarką umieścić tackę ociekową, aby uniknąć uszkodzeń spowodowanych potencjalnymi wyciekami wody.
- Przed przykręceniem zmywarki należy sprawdzić jej działanie poprzez uruchomienie programu Płukanie i ładowanie. Sprawdzić, czy zmywarka napęlnia się wodą, a następnie opróżnia. Sprawdzić również, czy wszystkie złącza są szczelne.

### **⚠ OSTRZEŻENIE!**

Otwór wentylacyjny w dolnej części drzwi nie może być blokowany przez dywaniki, wykładzinę podłogową itp.

### **⚠ OSTRZEŻENIE!**

W czasie montażu zmywarki należy odciąć dopływ wody.

W czasie wykonywania prac wtyczka musi być wyjęta z gniazdka lub zasilanie odcięte z gniazdka.

# Montaż

## Zabezpieczenie transportowe drzwi

W czasie rozpakowywania zmywarki należy pamiętać o zdjęciu zabezpieczenia transportowego drzwi.

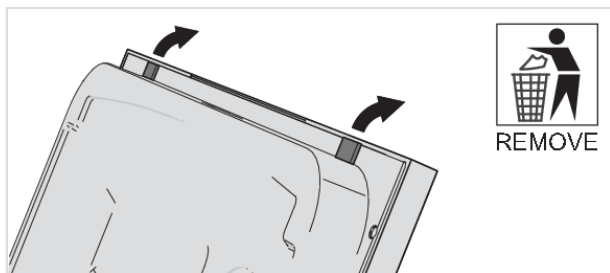

## Ustawianie zmywarki

Zmywarka jest odpowiednia zarówno do zainstalowania pod blatem, jak i do montażu wolnostojącego. Upewnij się, że powierzchnia, na której ustawiona zostaje zmywarka, jest stabilna.

## Wyregulować wysokość i wsunąć zmywarkę na miejsce

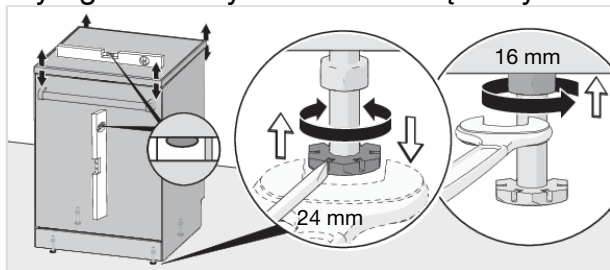

### Wolnostojąca

1. Upewnij się, że powierzchnia, na której montowana ma być zmywarka jest stabilna. Ustawić wysokość zmywarki za pomocą czterech nóżek, tak aby zmywarka była wypoziomowana. Zmywarka może być odchylona od poziomu o nie więcej niż 5 mm.
2. Zablokować stalowe nóżki przeciwnakrętkami.
3. Po prawidłowym ustawieniu nóżek należy docisnąć nóżki stabilizujące do podłogi.

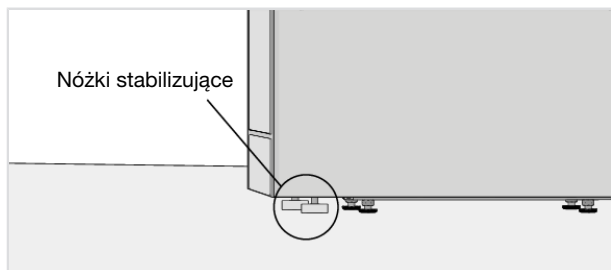

## Do zabudowy

1. Rozpocząć od zmierzenia wysokości od podłogi do dolnej krawędzi blatu.
2. Zmierzyć wysokość od podłogi do górnej krawędzi blatu.
3. Wyregulować stopki zmywarki poprzez obrócenie ich w prawo, aby podnieść zmywarkę, albo w lewo, aby ją opuścić.
4. Sprawdzić, czy między spodnią stroną blatu a górną krawędzią zmywarki jest zachowany minimalny odstęp 3 mm.
5. Dokręcić przeciwnakrętki na tylnych nóżkach.
6. Wsunąć zmywarkę w miejsce montażu.
  - Wsuwając zmywarkę na jej przewidziane miejsce, należy odciągać węże zasilające i odpływowe oraz kabel zasilający.
  - Sprawdzić, czy węże spustowe nie są załamane ani zbyt mocno zgięte. Sprawdzić też, czy nie występują okoliczności, które mogłyby prowadzić do uszkodzenia węży.

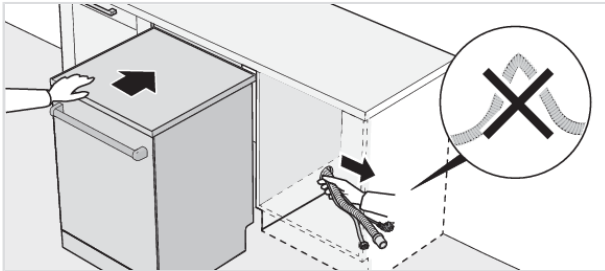

- Sprawdzić, czy urządzenie zamontowane jest w taki sposób, aby drzwi otwierały się swobodnie. W przeciwnym razie może to być przyczyną nieprawidłowego działania zamka drzwi.
7. Wykonać końcową regulację nóżek przednich (zmywarka może być nachylona maksymalnie o 5 mm), po czym dokręcić przeciwnakrętki na nóżkach.
  8. Po prawidłowym ustawieniu nóżek należy docisnąć nóżki stabilizujące do podłogi.

*Zmywarkę można zamontować we wnęcie ze zdjętym blatem. Patrz Zdejmowanie blatu zmywarki.*

## Podłączanie odpływu

Zmywarkę można montować we wnęcie na podniesieniu (na wysokości umożliwiającej wygodną obsługę). Oznacza to, że zmywarkę można ustawić w taki sposób, że wąż odpływowy podłączony będzie niżej niż dno zmywarki, na przykład bezpośrednio do odpływu w podłodze. Zmywarka wyposażona jest we wbudowany zawór antysyfonowy zapobiegający opróżnieniu urządzenia z wody w czasie cyklu mycia.

# Montaż

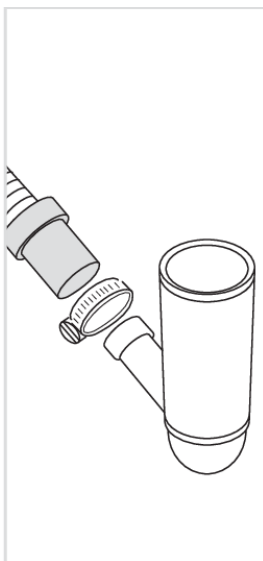
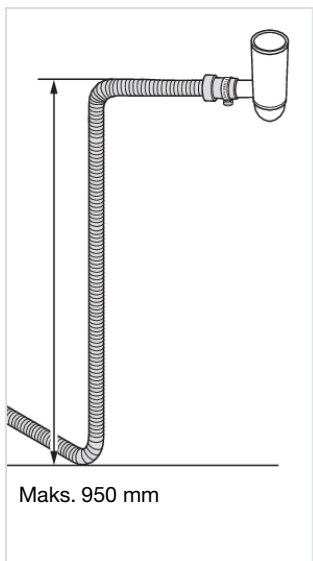
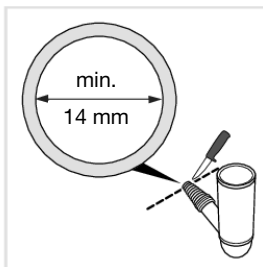
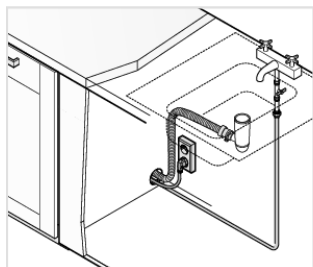

Wąż odpływowy można podłączyć do złączki na syfonie zlewu. Złączka musi mieć średnicę wewnętrzną co najmniej 14 mm.

Wąż odpływowy można wydłużyć o maksymalnie 2,5 m (całkowita długość węża odpływowego nie może przekroczyć 4,5 m). Wszelkie połączenia i rury łączące muszą mieć średnicę wewnętrzną minimum 14 mm. Jednak najlepiej jest wymienić wąż odpływowy na nowy, bez takich połączeń.

Żaden odcinek węża odpływowego nie może znajdować się o więcej niż 950 mm powyżej dna zmywarki.

Przymocować wąż odpływowy, korzystając z opaski zaciskowej węża. Upewnić się, że na wężu odpływowym nie ma załamań.

## Podłączenie do źródła wody

Należy korzystać wyłącznie z węża doprowadzającego dostarczonego ze zmywarką. Nie wolno wykorzystywać starych lub innych zapasowych węży.

Rura zasilająca musi mieć zawór wody (zawór zamykający). Zawór wody musi być łatwo dostępny, tak aby umożliwić odcięcie dopływu wody w przypadku konieczności przestawienia zmywarki.

Po zakończeniu montażu zawór wody należy odkręcić, aby umożliwić ustabilizowanie się ciśnienia. Sprawdzić, czy wszystkie połączenia są szczelne.

### Podłączenie do źródła zimnej wody

Podłączyć zmywarkę do źródła zimnej wody, jeżeli budynek ogrzewany jest olejem opałowym, prądem elektrycznym lub gazem.

### Podłączenie do źródła ciepłej wody

Podłącz zmywarkę do źródła ciepłej wody (maks. 70 °C), jeżeli budynek jest ogrzewany środkami o dużej efektywności energetycznej, takimi jak sieć ciepłownicza, energia słoneczna lub energia geotermalna. Podłączenie do ciepłej wody zmniejsza zużycie energii przez zmywarkę.

## UWAGA!

Nie przekraczać dopuszczalnej temperatury doprowadzanej wody. Niektóre materiały, z których wykonane są naczynia kuchenne, mogą nie być odporne na wysoką temperaturę. Zob. w części *Krucze naczynia* rozdział *Ładowanie zmywarki*.

## Podłączenie elektryczne

Informacje na temat parametrów podłączenia elektrycznego znaleźć można na tabliczce z numerem seryjnym. Podane tam specyfikacje muszą być zgodne z parametrami zasilania sieciowego.

Zmywarka musi być podłączona do gniazdka z uziemieniem.

Elektryczne gniazdko ścienne musi znajdować się poza miejscem montażu oraz być łatwo dostępne po zamontowaniu zmywarki. Nie wolno stosować przedłużaczy.

## Zdejmowanie blatu zmywarki

Zmywarka może zostać zainstalowana we wnęce bez blatu. Jeżeli blat zmywarki zostaje zdemonstrowany, to konieczne jest zainstalowanie zmywarki pod innym blatem.

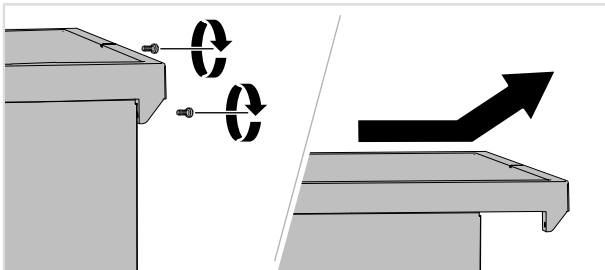

# Serwis

Zanim skontaktujesz się z działem obsługi technicznej, przeczytaj rozdział *Rozwiązywanie problemów*. W razie napotkania problemu, którego nie potrafisz samodzielnie rozwiązać, zwróć się o profesjonalną pomoc do lokalnego punktu obsługi serwisowej.; zob. [www.asko.com](http://www.asko.com). Na naszej stronie internetowej znajdziesz również informacje o dostępności części zamiennych. Dowiedz się też z niej, w jakim zakresie możesz dokonywać napraw samodzielnie.

W zgłoszeniu podać informacje zawarte na tabliczce znamionowej zmywarki, z uwzględnieniem numeru produktu (1) i numeru seryjnego (2).

Pamiętaj, że naprawy nieprofesjonalne mogą zagrażać bezpieczeństwu użytkownika i skutkować unieważnieniem gwarancji.



# Dane techniczne i etykieta efektywności energetycznej

## Dane techniczne

Wysokość:	861-881 mm
Szerokość:	600 mm
Głębokość:	596 mm
Masa:	70 kg <sup>1)</sup>
Liczba standardowych ustawień:	14 <sup>2)</sup>
Ciśnienie wody:	0,03-1,0 MPa
Podłączenie elektryczne:	Patrz tabliczka znamionowa.
Moc znamionowa:	Patrz tabliczka znamionowa.

<sup>1)</sup> Masa może różnić się w zależności od wersji.

<sup>2)</sup> Zgodnie z normą EN 60436.

## Informacja dla konsumentów

Informację o produkcie znajdziesz na stronie internetowej [www.asko.com/energylabel](http://www.asko.com/energylabel), gdzie zamieszczone jest również łącze do rejestru etykiet energetycznych Komisji Europejskiej (EPREL). Możesz też bezpośrednio odwiedzić stronę <https://eprel.ec.europa.eu>. Kierując się wyświetlanymi instrukcjami, wyszukaj urządzenie według nazwy modelu.

Zob. informacje podane na tabliczce z numerem seryjnym; zwróć uwagę na nazwę modelu (3).

## Informacje dla instytucji testujących

Informację o produkcie można znaleźć w rejestrze etykiet energetycznych Komisji Europejskiej (EPREL), a także otrzymać pocztą elektroniczną: [dishwashers@appliance-development.com](mailto:dishwashers@appliance-development.com).

W zgłoszeniu należy podać informacje zamieszczone na tabliczce znamionowej zmywarki, włącznie z numerem artykułu (1), numerem seryjnym (2) i nazwą modelu (3).



# ASKO

Inspired by Scandinavia

[WWW.ASKO.COM](http://WWW.ASKO.COM)



879670-a2



*Zastrzegamy sobie prawo do wprowadzania zmian.*