

# Haier

HWO38MG6HXB

**MICROWAVE OVENS**  
***USER INSTRUCTIONS***

---

**GB**

**MIKROWELLENHER**  
***BEDIENUNGSANWEISUNG***

---

**DE**

**FORNOS MICRO-ONDAS**  
***INSTRUÇÕES PARA O UTILIZADOR***

---

**PT**

**KUCHENKI MIKROFALOWE**  
***INSTRUKCJE UŻYTKOWNIKA***

---

**PL**

**FOURS À MICRO-ONDES**  
***MODE D'EMPLOI***

---

**FR**

# Microwave Oven

## INSTRUCTION MANUAL

### MODEL:HWO38MG6HXB

**Read these instructions carefully before using your microwave oven, and keep it carefully.**

If you follow the instructions, your oven will provide you with many years of good service.

**SAVE THESE INSTRUCTIONS CAREFULLY**

## PRECAUTIONS TO AVOID POSSIBLE EXPOSURE TO EXCESSIVE MICROWAVE ENERGY

(a) Do not attempt to operate this oven with the door open since this can result in harmful exposure to microwave energy. It is important not to break or tamper with the safety interlocks.

(b) Do not place any object between the oven front face and the door or allow soil or cleaner residue to accumulate on sealing surfaces.

(c) **WARNING:** If the door or door seals are damaged, the oven must not be operated until it has been repaired by a competent person.

## ADDENDUM

If the apparatus is not maintained in a good state of cleanliness, its surface could be degraded and affect the lifespan of the apparatus and lead to a dangerous situation.

## Specifications

Model:	HWO38MG6HXB
Rated Voltage:	230V~ 50Hz
Rated Input Power(Microwave):	1450W
Rated Output Power(Microwave):	900 W
Rated Input Power(Grill):	1000W

## **IMPORTANT SAFETY INSTRUCTIONS**

### **WARNING**

To reduce the risk of fire, electric shock, injury to persons or exposure to excessive microwave oven energy when using your appliance, follow basic precautions, including the following:

1. Read and follow the specific: "PRECAUTIONS TO AVOID POSSIBLE EXPOSURE TO EXCESSIVE MICROWAVE ENERGY".
2. This appliance can be used by children aged from 8 years and above and persons with reduced physical, sensory or mental capabilities or lack of experience and knowledge if they have been given supervision or instruction concerning use of the appliance in a safe way and understand the hazards involved. Children shall not play with the appliance. Cleaning and user maintenance shall not be made by children unless they are older than 8 and supervised. Children less than 8 years of age shall be kept away unless continuously supervised.
3. Keep the appliance and its cord out of reach of children less than 8 years.
4. If the supply cord is damaged, it must be replaced by the manufacturer, its service agent or similarly qualified persons in order to avoid a hazard. ( For appliance with type Y attachment)
5. **WARNING:** Ensure that the appliance is switched off before replacing the lamp to avoid the possibility of electric shock.

6. WARNING: It is hazardous for anyone other than a competent person to carry out any service or repair operation that involves the removal of a cover which gives protection against exposure to microwave energy.
7. WARNING: Liquids and other foods must not be heated in sealed containers since they are liable to explode.
8. When heating food in plastic or paper containers, keep an eye on the oven due to the possibility of ignition.
9. Only use utensils that are suitable for use in microwave ovens.
10. If smoke is emitted, switch off or unplug the appliance and keep the door closed in order to stifle any flames.
11. Microwave heating of beverages can result in delayed eruptive boiling, therefore care must be taken when handling the container.
12. The contents of feeding bottles and baby food jars shall be stirred or shaken and the temperature checked before consumption, in order to avoid burns.
13. Eggs in their shell and whole hard-boiled eggs should not be heated in microwave ovens since they may explode, even after microwave heating has ended.
14. The oven should be cleaned regularly and any food deposits removed.
15. Failure to maintain the oven in a clean condition could lead to deterioration of the surface that could adversely affect the life of the appliance and possibly result in a hazardous situation.

16. Only use the temperature probe recommended for this oven. (for ovens provided with a facility to use a temperature-sensing probe.)

17. The microwave oven must be operated with the decorative door open. (for ovens with a decorative door.)

18. This appliance is intended to be used in household and similar applications such as:

-staff kitchen areas in shops, offices and other working environments;

-by clients in hotels, motels and other residential type environments;

-farm houses;

-bed and breakfast type environments.

19. The microwave oven is intended for heating food and beverages. Drying of food or clothing and heating of warming pads, slippers, sponges, damp cloth and similar may lead to risk of injury, ignition or fire.

20. Metallic containers for food and beverages are not allowed during microwave cooking.

21. The appliance shall not be cleaned with a steam cleaner.

22. Care should be taken not to displace the turntable when removing containers from the appliance. (For fixed appliances and built-in appliances being used equal or higher than 900mm above the floor and having detachable turntables. But this is not applicable for appliances with horizontal bottom hinged door.)

23. The microwave oven is intended to be used built-in.
24. Steam cleaner is not to be used.
25. Surface of a storage drawer can get hot.
26. WARNING: The appliance and its accessible parts become hot during use. Care should be taken to avoid touching heating elements. Children less than 8 years of age shall be kept away unless continuously supervised.
27. During use the appliance becomes hot. Care should be taken to avoid touching heating elements inside the oven.
28. WARNING: Accessible parts may become hot during use. Young children should be kept away.
29. The appliance must not be installed behind a decorative door in order to avoid overheating. (This is not applicable for appliances with decorative door.)
30. WARNING: When the appliance is operated in the combination mode, children should only use the oven under adult supervision due to the temperatures generated.
31. Do not use harsh abrasive cleaners or sharp metal scrapers to clean the oven door glass since they can scratch the surface, which may result in shattering of the glass.

**READ CAREFULLY AND KEEP FOR FUTURE REFERENCE**

## To Reduce the Risk of Injury to Persons Grounding Installation

### **DANGER**

Electric Shock Hazard  
Touching some of the internal components can cause serious personal injury or death. Do not disassemble this appliance.

### **WARNING**

Electric Shock Hazard  
Improper use of the grounding can result in electric shock. Do not plug into an outlet until appliance is properly installed and grounded.

This appliance must be grounded. In the event of an electrical short circuit, grounding reduces the risk of electric shock by providing an escape wire for the electric current. This appliance is equipped with a cord having a grounding wire with a grounding plug. The plug must be plugged into an outlet that is properly installed and grounded.

Consult a qualified electrician or serviceman if the grounding instructions are not completely understood or if doubt exists as to whether the appliance is properly grounded. If it is necessary to use an extension cord, use only a 3-wire extension cord.

1. A short power-supply cord is provided to reduce the risks resulting from becoming entangled in or tripping over a longer cord.
2. If a long cord set or extension cord is used:
  - 1)The marked electrical rating of the cord set or extension cord should be at least as great as the electrical rating of the appliance.
  - 2)The extension cord must be a grounding-type 3-wire cord.
  - 3)The long cord should be arranged so that it will not drape over the counter top or tabletop where it can be pulled on by children or tripped over unintentionally.



## CLEANING

Be sure to unplug the appliance from the power supply.

1. Clean the cavity of the oven after using with a slightly damp cloth.
2. Clean the accessories in the usual way in soapy water.
3. The door frame and seal and neighbouring parts must be cleaned carefully with a damp cloth when they are dirty.
4. Do not use harsh abrasive cleaners or sharp metal scrapers to clean the oven door glass since they can scratch the surface, which may result in shattering of the glass.
5. **Cleaning Tip**---For easier cleaning of the cavity walls that the food cooked can touch: Place half a lemon in a bowl, add 300ml (1/2 pint) water and heat on 100% microwave power for 10 minutes. Wipe the oven clean using a soft, dry cloth.

## UTENSILS

### CAUTION

#### Personal Injury Hazard

It is hazardous for anyone other than a competent person to carry out any service or repair operation that involves the removal of a cover which gives protection against exposure to microwave energy.

See the instructions on "Materials you can use in microwave oven or to be avoided in microwave oven." There may be certain non-metallic utensils that are not safe to use for microwaving. If in doubt, you can test the utensil in question following the procedure below.

Utensil Test:

1. Fill a microwave-safe container with 1 cup of cold water (250ml) along with the utensil in question.
2. Cook on maximum power for 1 minute.
3. Carefully feel the utensil. If the empty utensil is warm, do not use it for microwave cooking.
4. Do not exceed 1 minute cooking time.

## Materials you can use in microwave oven

Utensils	Remarks
Browning dish	Follow manufacturer's instructions. The bottom of browning dish must be at least 3/16 inch (5mm) above the turntable. Incorrect usage may cause the turntable to break.
Dinnerware	Microwave-safe only. Follow manufacturer's instructions. Do not use cracked or chipped dishes.
Glass jars	Always remove lid. Use only to heat food until just warm. Most glass jars are not heat resistant and may break.
Glassware	Heat-resistant oven glassware only. Make sure there is no metallic trim. Do not use cracked or chipped dishes.
Oven cooking bags	Follow manufacturer's instructions. Do not close with metal tie. Make slits to allow steam to escape.
Paper plates and cups	Use for short-term cooking/warming only. Do not leave oven unattended while cooking.
Paper towels	Use to cover food for reheating and absorbing fat. Use with supervision for a short-term cooking only.
Parchment paper	Use as a cover to prevent splattering or a wrap for steaming.
Plastic	Microwave-safe only. Follow the manufacturer's instructions. Should be labeled "Microwave Safe". Some plastic containers soften, as the food inside gets hot. "Boiling bags" and tightly closed plastic bags should be slit, pierced or vented as directed by package.
Plastic wrap	Microwave-safe only. Use to cover food during cooking to retain moisture. Do not allow plastic wrap to touch food.
Thermometers	Microwave-safe only (meat and candy thermometers).
Wax paper	Use as a cover to prevent splattering and retain moisture.

## Materials to be avoided in microwave oven

Utensils	Remarks
Aluminum tray	May cause arcing. Transfer food into microwave-safe dish.
Food carton with metal handle	May cause arcing. Transfer food into microwave-safe dish.
Metal or metal-trimmed utensils	Metal shields the food from microwave energy. Metal trim may cause arcing.
Metal twist ties	May cause arcing and could cause a fire in the oven.
Paper bags	May cause a fire in the oven.
Plastic foam	Plastic foam may melt or contaminate the liquid inside when exposed to high temperature.
Wood	Wood will dry out when used in the microwave oven and may split or crack.

# SETTING UP YOUR OVEN

## Names of Oven Parts and Accessories

Remove the oven and all materials from the carton and oven cavity.

Your oven comes with the following accessories:

- Glass tray 1
- Turntable ring assembly 1
- Instruction Manual 1

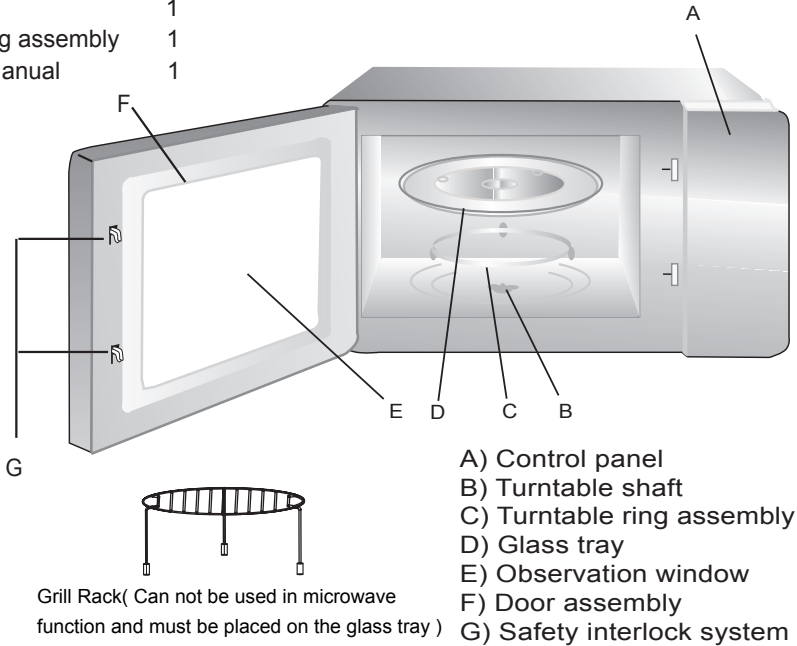

## Turntable Installation

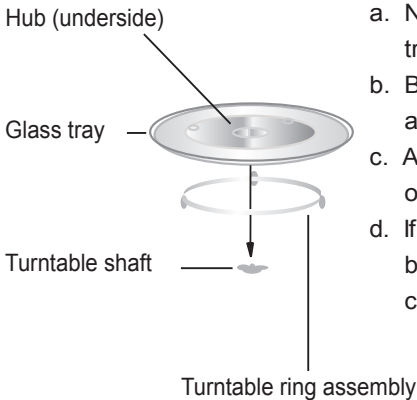

- a. Never place the glass tray upside down. The glass tray should never be restricted.
- b. Both glass tray and turntable ring assembly must always be used during cooking.
- c. All food and containers of food are always placed on the glass tray for cooking.
- d. If glass tray or turntable ring assembly cracks or breaks, contact your nearest authorized service center.

## Installation and connection

- 1.This appliance is only intended for domestic use.
- 2.This oven is intended for built-in use only. It is not intended for counter-top use or for use inside a cupboard.
3. Please observe the special installation instructions.
- 4.The appliance can be installed in a 60cm wide wall-mounted cupboard.
- 5.The appliance is fitted with a plug and must only be connected to a properly installed earthed socket.
- 6.The mains voltage must correspond to the voltage specified on the rating plate.
- 7.The socket must be installed and connecting cable must only be replaced by a qualified electrician. If the plug is no longer to accessible following installation, an all-pole disconnecting device must be present on the installation side with a contact gap of at least 3mm.
- 8.Adapters, multi-way strips and extension leads must not be used. Overloading can result in a risk of fire.

**The accessible surface may be hot during operation.**



# Installation Instruction

## The following must be noted

### Electrical connection

The appliance is fitted with a plug and must only be connected to a properly installed earthed socket. Only a qualified electrician who takes the appropriate regulations into account may install the socket or replace the connecting cable. If the plug is no longer accessible following installation, an all-pole isolating switch must be present on the installation side with a contact gap of at least 3 mm. Contact protection must be ensured by the installation.

### Fitted units

The installation cabinet must not have a back panel behind the appliance. Minimum installation height: 850 mm. Ventilation slots and intakes must not be covered.

### Installing the oven - Fig. 2

**Note:** Do not trap or kink the mains lead.

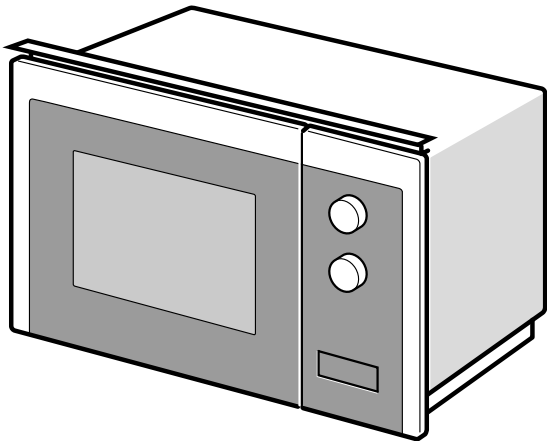

1

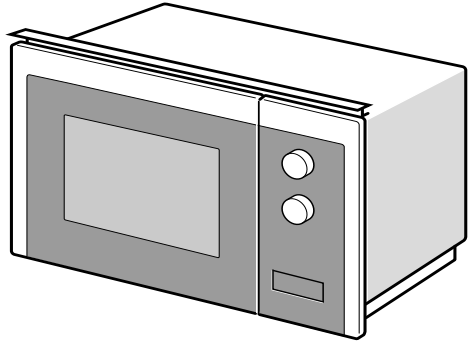
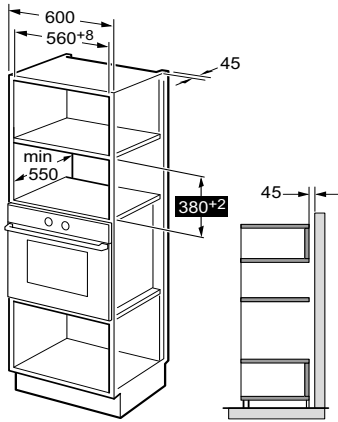

2

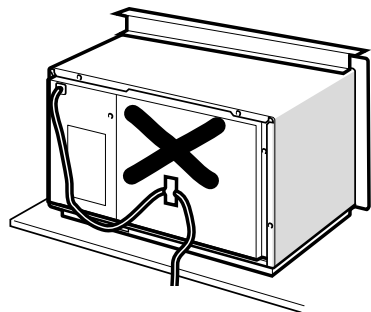
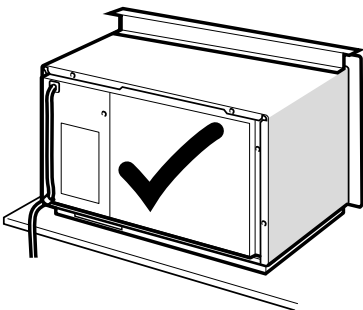

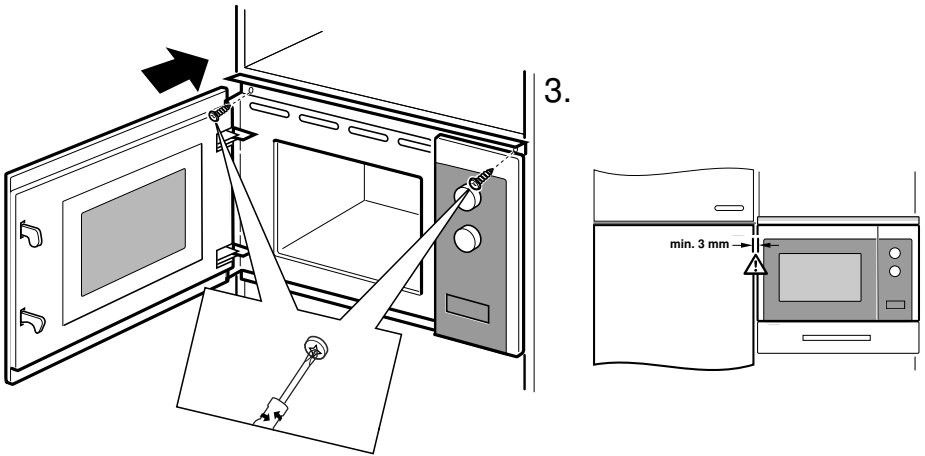
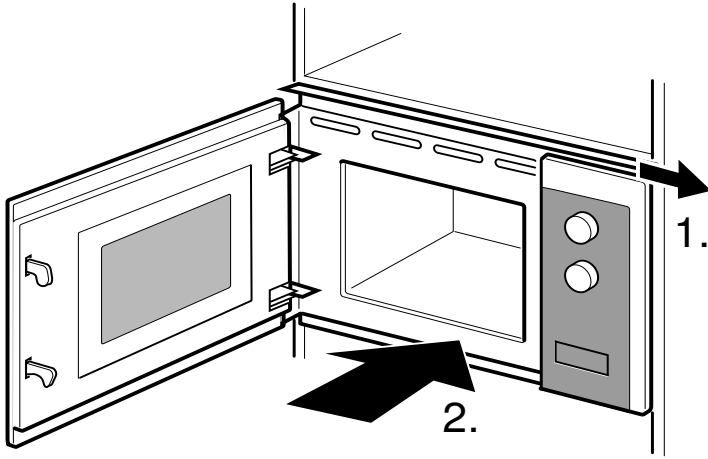







## OPERATION INSTRUCTION

This microwave oven uses modern electronic control to adjust cooking parameters to meet your needs better for cooking.





### 1. Clock Setting

When the microwave oven is electrified, the oven will display "WELCOME", buzzer will ring once. If there is no operation within 1 minute, the oven will enter to waiting state and "0:00" will display.

- 1) Press " " twice, the screen will display "00:00" and the hour figures will flash;
- 2) Turn " " to adjust the hour figures, the input time should be within 0--23.
- 3) Press " " or " +30" " to confirm, the minute figures will flash.
- 4) Turn " " to adjust the minute figures, the input time should be within 0--59.
- 5) Press " " or " +30" " to finish clock setting. ":" will flash. The current time will display.

Note: 1) If the clock is not set, it would not function when powered.

### 2. Microwave Cooking

- 1) Press the " " key once, and "P100" will display.
- 2) Press " " repeatedly to select the microwave power. "P100", "P80", "P50", "P30", "P10" will display in order.
- 3) Turn " " to adjust the cooking time. (The maximum cooking time is 95 minutes)
- 4) Press " +30" " to start cooking.

NOTE: the step quantities for the adjustment time of the coding switch are as follow:



0---1 min	: 5 seconds
1---5 min	: 10 seconds
5---10 min	: 30 seconds
10---30 min	: 1 minute
30---95 min	: 5 minutes

#### Microwave Power Chart

Microwave Power	High	Med.High	Med.	Med.Low	Low
Display	P100	P80	P50	P30	P10



### 3. Grill or Combi. Cooking

Press "  " once, the screen will display "G", and press "  " repeatedly to choose the power you want, and "G", "C-1" or "C-2" will display.

Turn "  " to set cooking time. (The maximum cooking time is 95 minutes)

Press "  +30" " again to start cooking.

Example: If you want to use 55% microwave power and 45% grill power(C-1) to cook for 10 minutes, you can operate the oven as the following steps.

1) Press "  " once, the screen displays "G".

2) Continue to press "  " until the screen displays "C-1".

4) Turn "  " to adjust the cooking time until the oven displays "10:00".

5) Press "  +30" " to start cooking.

#### Combination Power instructions:

Program	Display	Microwave Power	Grill Power
Grill	G	0%	100%
Combi.1	C-1	55%	45%
Combi.2	C-2	36%	64%

Note: If half the grill time passes, the oven sounds twice, and this is normal. In order to have a better effect of grilling food, you should turn the food over, close the door, and then press "  +30" " to continue cooking. If no operation, the oven will continue working.

### 4. Defrost By Weight



1) Press "  " once, the screen will display "100".

2) Turn "  " to select the food weight. The range of weight is 100-2000g.

3) Press "  +30" " key to start defrosting.

Note: If half the defrost time passes, the oven sounds twice, and this is normal. In order to have a better effect of defrosting, you should turn the food over, close the door, and then press "  +30" " to continue cooking. If no operation, the oven will continue working.







## 5. Defrost By Time

- 1) Press " " once, the screen will display "00:00".
- 2) Turn " " to select the cooking time. The maximum time is 95 minutes.
- 3) Press " + 30" " key to start defrosting.





## 6. Multi-Stage Cooking

2 stages can be maximumly set. If one stages is defrosting, it should be put in the first stage automatically. The buzzer will ring once after each stage and the next stage will begin.  
 Note: Auto menu and speedy cooking cannot be set as one of the multi-stage.

Example: if you want to defrost the food for 5 minutes, then to cook with 80% microwave power for 7 minutes. The steps are as following:

- 1) Press " " once, the screen will display "00:00".
- 2) Turn " " to adjust the defrost time of 5 minutes;
- 3) Press " " once, the screen will display "P100".
- 4) Press " " repeatedly to choose microwave power till "P80" displays;
- 5) Turn " " to adjust the cooking time of 7 minutes;
- 6) Press " + 30" " to start cooking.





## 7. Kitchen Timer

- (1) Press " " once, the screen will display "KT 00:00".
- (2) Turn " " to enter the correct timer.  
 (The maximum cooking time is 95 minutes)
- (3) Press " + 30" " or " " to confirm setting.
- (4) When the kitchen time is reached, the buzzer will ring 5 times.

If the clock has been set(24-hour system), the screen will display the current time.

Note: The kitchen Time is different from 24-hour system. Kitchen Timer is a timer.





**8. Auto Menu**

- 1) In waiting state, turn "  " right to choose the menu .
- 2) Press "  + 30" " to confirm the menu you choose.
- 3) Turn "  " to choose the food weight.
- 4) Press "  + 30" " to start cooking.



The menu chart:

Menu	Weight	Power
Pizza	200 g	C-2
	400 g	
Meat	250 g	100%(Mic.)
	350 g	
	450 g	
Vegetable	200 g	100%(Mic.)
	300 g	
	400 g	
Pasta	50g(with 450g cold water)	80%(Mic.)
	100g(with 800g cold water)	
Potato	200 g	100%(Mic.)
	400 g	
	600 g	
Fish	250 g	80%(Mic.)
	350 g	
	450 g	
Beverage	1cup (about 120ml)	100%(Mic.)
	2cups (about 240ml)	
	3cups (about 360ml)	
Popcorn	50 g	100%(Mic.)
	100 g	

## 9. Speedy Cooking



- 1) In waiting state, press " + 30" key to cook with 100% power level for 30 seconds. Each press on the same key can increase 30 seconds. The maximum cooking time is 95 minutes.
- 2) During the microwave, grill, combination cooking and the defrost by time process, press " + 30" to increase the cooking time.
- 3) Under the states of auto menu and defrost by weight, cooking time cannot be increased by pressing " + 30".
- 4) In waiting state, turn " left to choose the cooking time. After adjusting the cooking time, press " + 30" to start microwave cooking with 100% power level.

## 10. Lock Function for Children



Lock: In waiting state, press "" for 3 seconds to enter the children lock state and the current time will display if the time has been set, otherwise, the screen will display ".

Lock quitting: In locked state, press "" for 3 seconds, the lock is released.

## 11. Inquiring Function

- 1) In cooking states of microwave or grill and combination. Press "" or "" the current power will be displayed for 3 seconds.
- 2) If the clock has been set, during cooking state, press "" to check the current time. It will be displayed for 3 seconds.

## 12. Specification

- (1) If the door is opened in the process of cooking, close the door and then press " + 30" to continue cooking.
- (2) Once the cooking programme has been set, " + 30" is not pressed in 5 minutes. The current time will be displayed. The setting will be cancelled.
- (3) The buzzer sounds once by efficient press, inefficient press will be no response.

## 13. Open the oven door

press "" button, the oven door will open.

# Trouble shooting

Normal	
Microwave oven interfering TV reception	Radio and TV reception may be interfered when microwave oven operating. It is similar to the interference of small electrical appliances, like mixer, vacuum cleaner, and electric fan. It is normal.
Dim oven light	In low power microwave cooking, oven light may become dim. It is normal.
Steam accumulating on door, hot air out of vents	In cooking, steam may come out of food. Most will get out from vents. But some may accumulate on cool place like oven door. It is normal.
Oven started accidentally with no food in.	It is forbidden to run the unit without any food inside. It is very dangerous.

Trouble	Possible Cause	Remedy
Oven cannot be started.	(1) Power cord is not plugged in tightly.	Unplug. Then plug again after 10 seconds.
	(2) Fuse blowing or circuit breaker works.	Replace fuse or reset circuit breaker (repaired by professional personnel of our company)
	(3) Trouble with outlet.	Test outlet with other electrical appliances.
Oven does not heat.	(4) Door is not closed well.	Close door well.



According to Waste of Electrical and Electronic Equipment (WEEE) directive, WEEE should be separately collected and treated. If at any time in future you need to dispose of this product please do NOT dispose of this product with household waste. Please send this product to WEEE collecting points where available.

Mikrowellenofen  
**BEDIENUNGSHANDBUCH**  
HWO38MG6HXB

**Lesen Sie diese Anleitungen aufmerksam vor der Verwendung Ihres Mikrowellenofens durch, und bewahren Sie sie sorgfältig auf.** Wenn Sie diese Anleitungen befolgen, wird Ihnen Ihr Ofen viele Jahre gute Dienste leisten.

**BEWAHREN SIE DIESE ANLEITUNGEN SORGFÄLTIG AUF**

## VORSICHTSMASSNAHMEN, UM EINE ZU HOHE MIKROWELLENBELASTUNG ZU VERHINDERN

(a) Versuchen Sie nicht, diesen Ofen mit offener Tür zu betreiben, weil ein Betrieb bei offener Tür zu schädlicher Belastung durch Mikrowellen führen kann. Manipulieren Sie keinesfalls die Sicherheitsverriegelungen oder entfernen Sie sie.

(b) Stellen Sie keinen Gegenstand zwischen die Vorderseite des Ofens und die Tür und verhindern Sie, dass sich Schmutz oder Reinigungsmittelreste auf den Dichtungsflächen ansammeln.

(c) **WARNUNG:** Falls die Tür oder die Türdichtungen beschädigt sind, darf der Ofen erst wieder betrieben werden, nachdem er durch eine qualifizierte Person repariert wurde.

## NACHTRAG

Wenn dieses Produkt nicht stets in einem sauberen Zustand sein sollte, wird die Oberfläche ggf. in Mitleidenschaft gezogen, die Lebensdauer des Produktes verringert sich und zudem können Gefahrensituationen herbeigeführt werden.

### Technische Daten

Modell:	HWO38MG6HXB
Nennspannung:	230 V~ 50 Hz
Nenningangsleistung (Mikrowelle):	1450W
Nenausgangsleistung (Mikrowelle):	900 W
Nenningangsleistung (Grill):	1000W

## **WICHTIGE SICHERHEITSHINWEISE**

### **WARNUNG**

Zum Schutz vor Feuer, elektrischem Schlag, Verletzungen und Bestrahlung mit starker Mikrowellenenergie während der Verwendung des Produktes beachten Sie bitte die folgenden grundsätzlichen Hinweise, einschließlich:

1. Lesen und beachten Sie die folgenden Hinweise:

„VORSICHTSMASSNAHMEN, UM EINE ZU HOHE MIKROWELLENBELASTUNG ZU VERHINDERN.“

2. Dieses Gerät kann von Kindern ab 8 Jahren und Personen mit eingeschränkten körperlichen, sensorischen oder geistigen Fähigkeiten oder mangelnder Erfahrung und mangelndem Wissen benutzt werden, wenn diese in die sichere Bedienung des Geräts eingewiesen wurden oder beaufsichtigt werden und die damit verbundenen Gefahren verstanden haben. Kinder dürfen nicht mit dem Gerät spielen. Die Reinigung und die Wartung des Geräts darf nur von über 8 Jahre alten Kindern unter Aufsicht durchgeführt werden. Kinder unter 8 Jahren niemals unbeaufsichtigt in die Nähe des Geräts lassen.

3. Bewahren Sie das Gerät und dessen Kabel außerhalb der Reichweite von Kindern unter 8 Jahren auf.

4. Wenn das Stromkabel beschädigt ist, muss es vom Hersteller oder von seinem Service-Mitarbeiter, oder einer gleichwertig qualifizierten Person ausgetauscht werden, um jegliches Risiko zu vermeiden. (Für Geräte mit Anschluss Typ Y)

5. **WARNUNG:** Vor dem Austauschen der Glühbirne prüfen, ob das Gerät ausgeschaltet ist, um die Gefahr von Stromschlägen zu vermeiden.



6. **WARNUNG:** Für jede nicht geschulte Person ist es gefährlich, Kundendienst- oder Reparaturarbeiten durchzuführen, bei denen Abdeckungen entfernt werden müssen, die vor der Mikrowellenbelastung schützen.
7. **WARNUNG:** Flüssigkeiten oder andere Lebensmittel dürfen nicht in luftdicht verschlossenen Behältern erhitzt werden, weil sie explodieren können.
8. Behalten Sie den Ofen wegen der Entzündungsgefahr im Auge, wenn Sie Lebensmittel in Kunststoff- oder Papierbehältern aufwärmen.
9. Verwenden Sie ausschließlich für Mikrowellenöfen geeignete Utensilien.
10. Wenn Sie Rauch feststellen, schalten Sie das Gerät aus oder ziehen Sie den Netzstecker und lassen Sie die Ofentür geschlossen, um Flammen zu ersticken.
11. Die Erwärmung von Getränken durch Mikrowellen kann zu verzögertem eruptivem Kochen führen, daher ist der Behälter mit Sorgfalt zu behandeln.
12. Der Inhalt von Säuglingsfläschchen und Babygläschen sollte gerührt oder geschüttelt werden und die Temperatur sollte vor dem Verzehr kontrolliert werden, um Verbrennungen zu vermeiden.
13. Eier in ihrer Schale und hartgekochte Eier sollten nicht in Mikrowellenöfen erhitzt werden, weil sie auch dann noch explodieren können, wenn die Mikrowellenerhitzung beendet wurde.
14. Der Ofen sollte regelmäßig gereinigt und sämtliche Lebensmittelreste entfernt werden.
15. Wird der Ofen nicht in einem sauberen Zustand gehalten, kann dies zur Verschlechterung der Oberfläche führen, was sich wiederum nachteilig auf die Lebensdauer des Geräts auswirken und möglicherweise zu einer gefährlichen Situation führen könnte.

16. Nur den für diesen Ofen empfohlenen Temperaturfühler verwenden. (Für Öfen, die mit einem Temperaturfühler ausgestattet sind.)
17. Die Mikrowelle muss mit geöffneter Dekortür betrieben werden. (Für Öfen mit Dekortür.)
18. Dieses Gerät ist ausschließlich für den Hausgebrauch und vergleichbare Verwendung bestimmt, wie:
- Personalküchen in Geschäften, Büros und anderen Arbeitsumgebungen,
  - für die Nutzung durch Gäste in Hotels, Pensionen und ähnlichen Unterkünften,
  - landwirtschaftliche Betriebe,
  - Bed & Breakfast (B&B)-Unterkünfte.
19. Der Mikrowellenherd ist für die Erwärmung von Speisen und Getränken vorgesehen. Das Trocknen von Lebensmitteln oder Kleidung sowie das Erwärmen von Wärmekissen, Hausschuhen, Schwämmen, feuchten Tüchern und Ähnlichem kann zu Verletzungs-, Entzündungs- oder Brandgefahr führen.
20. Metallische Behälter für Speisen und Getränke sind beim Garen in der Mikrowelle nicht erlaubt.
21. Das Gerät darf nicht mit einem Dampfreiniger gereinigt werden.
22. Bei der Entnahme von Behältern aus dem Gerät ist darauf zu achten, dass der Drehteller nicht verschoben wird. (Für fest installierte Geräte und Einbaugeräte, die in einer Höhe von 900 mm oder mehr über dem Fußboden verwendet werden und abnehmbare Drehteller haben. Dies gilt jedoch nicht für Geräte mit horizontaler, unten befestigter Tür).

23. Der Mikrowellenherd ist für den Einbau vorgesehen.
24. Keinen Dampfreiniger verwenden.
25. Die Oberfläche der Aufbewahrungsschublade kann heiß werden.
26. WARNUNG: Das Gerät und die zugänglichen Teile können während des Betriebs heiß werden. Die Heizelemente nicht berühren. Kinder unter 8 Jahren niemals unbeaufsichtigt in die Nähe des Geräts lassen.
27. Während der Verwendung wird das Gerät heiß. Die Heizelemente im Ofen nicht berühren.
28. WARNUNG: Zugängliche Teile können während des Betriebs heiß werden. Kleine Kinder nicht in die Nähe des Geräts gelangen lassen.
29. Das Gerät nicht hinter einer Dekortüre einbauen, um Überhitzen zu vermeiden. (Dies gilt nicht für Geräte mit bereits vorhandener Dekortüre.)
30. WARNUNG: Kinder sollten den Ofen wegen der generierten Temperaturen ausschließlich unter Aufsicht von Erwachsenen verwenden, wenn das Gerät im Kombinationsmodus betrieben wird.
31. Für die Reinigung der Glasbestandteile der Ofentür keine Scheuermaterialien oder scharfkantigen Metallschaber verwenden, da diese die Oberfläche zerkratzen und das Glas zerspringen kann.

**BITTE SORGFÄLTIG LESEN UND ZUM NACHSCHLAGEN  
AUFBEWAHREN**

## Reduzierung von Verletzungsrisiko – Erdung der Installation

### GEFAHR

Elektroschlaggefahr Bei Berührung der Einbauteile besteht die Gefahr von schweren Verletzungen und Lebensgefahr. Demontieren Sie dieses Gerät nicht.

### WARNUNG

Elektroschlaggefahr Eine nicht fachgerechte Erdung kann das Risiko von elektrischen Schlägen mit sich bringen. Verbinden Sie das Gerät niemals mit einer Steckdose, die nicht ordnungsgemäß installiert wurde und geerdet ist.

Dieses Gerät muss geerdet sein. Im Falle eines Kurzschlusses reduziert die Erdung das Risiko eines Stromschlags, indem ein Fluchtdraht für den elektrischen Strom bereitgestellt wird. Dieser Ofen ist mit einem Stromkabel ausgestattet, das eine Erdungsleitung und einen Erdungstift aufweist. Der Stecker muss in eine Wandsteckdose gesteckt werden, die ordnungsgemäß installiert wurde und geerdet ist.

Wenden Sie sich im Zweifel hinsichtlich der ordnungsgemäßen Erdung des Gerätes an einen Fachelektriker oder an einen Kundendienstmitarbeiter. Verwenden Sie ggf. ausschließlich ein dreiadriges Verlängerungskabel.

1. Das beiliegende kurze Netzkabel verhindert Risiken infolge von Verheddern in oder Stolpern über ein längeres Kabel.
2. Wenn ein langes Kabel oder ein Verlängerungskabel verwendet wird:
  - 1) Die elektrische Leistung des Kabels oder Verlängerungskabels muss zumindest der elektrischen Leistung des Gerätes entsprechen.
  - 2) Das Verlängerungskabel muss ein geerdetes dreiadriges Kabel sein.
  - 3) Das lange Kabel muss so verlegt werden, dass es nicht über die Tisch- oder Tresenkante herabhängt, so dass Kinder daran ziehen oder Personen darüber stolpern könnten.

## REINIGUNG

Trennen Sie das Gerät vom Stromnetz.

1. Reinigen Sie den Garraum des Ofens mit einem leicht angefeuchteten Tuch.
2. Reinigen Sie das Zubehör ganz normal mit Seifenwasser.
3. Der Türrahmen, die Dichtung und die angrenzenden Teile müssen sorgfältig mit einem feuchten Tuch gereinigt werden, wenn sie verschmutzt sind.
4. Für die Reinigung der Glasbestandteile der Ofentür keine Scheuermaterialien oder scharfkantigen Metallschaber verwenden, da diese die Oberfläche zerkratzen und das Glas zerspringen kann.
5. Tipp für die Reinigung – Einfaches Entfernen von Lebensmittelrückständen von Garraumwänden: Legen Sie eine halbe Zitrone in eine Schale, geben Sie 300 ml Wasser dazu und erwärmen Sie es bei voller Heizleistung (100 %) für 10 Minuten in der Mikrowelle. Wischen Sie den Ofen mit einem weichen, trockenen Tuch sauber.

## UTENSILIEN

### VORSICHT

#### Verletzungsgefahr

Für jede nicht geschulte Person ist es gefährlich, Kundendienst- oder Reparaturarbeiten durchzuführen, bei denen Abdeckungen entfernt werden müssen, die vor der Mikrowellenbelastung schützen.

Weiterführende Informationen finden Sie unter „Materialien, die Sie in einem Mikrowellenofen verwenden bzw. nicht verwenden können“.

Die Verwendung bestimmter nicht metallischer Gegenstände ist für Mikrowellenöfen ggf. nicht geeignet. Im Zweifel können Sie solche Gegenstände dem folgenden Test unterziehen.

Test von Utensilien:

1. Füllen Sie einen mikrowellengeeigneten Behälter mit einer Tasse kaltem Wasser (250 ml) und legen Sie den entsprechenden Gegenstand dazu.
2. Kochen Sie das Wasser bei maximaler Leistung während einer (1) Minute.
3. Berühren Sie den Gegenstand vorsichtig. Wenn der leere Gegenstand warm ist, verwenden Sie ihn nicht in der Mikrowelle.
4. Überschreiten Sie die Kochdauer von einer (1) Minute nicht.

## Materialien, die Sie in einem Mikrowellenofen verwenden können

Utensilien	Anmerkungen
Bratgeschirr	Beachten Sie die Herstellerangaben. Der Boden des Bratgeschirrs muss mindestens 5 mm vom Drehteller entfernt sein. Bei fehlerhafter Anwendung kann der Drehteller beschädigt werden.
Essgeschirr	Nur mikrowellengeeignet. Beachten Sie die Herstellerangaben. Verwenden Sie kein gerissenes oder angeschlagenes Geschirr.
Glasbehälter	Immer den Deckel abnehmen. Nur für das Erwärmen von Lebensmittel verwenden. Die meisten Glasbehälter sind nicht hitzebeständig und können zerspringen.
Glasgeschirr	Nur hitzebeständiges Glasgeschirr verwenden. Es darf keinen Metallrand haben. Verwenden Sie kein gerissenes oder angeschlagenes Geschirr.
Mikrowellenbeutel	Beachten Sie die Herstellerangaben. Nicht mit einem Metallband verschließen. Machen Sie Schlitze, damit der Dampf entweichen kann.
Pappteller und -becher	Nur für kurzfristiges Garen/Erwärmen verwenden. Während des Garvorgangs nicht unbeaufsichtigt lassen.
Papiertücher	Abdecken während des Aufwärmens von Lebensmitteln und für das Aufsaugen von Fett. Nur für kurzfristiges Garen unter Aufsicht.
Pergamentpapier	Als Abdeckung verwenden, um Spritzer zu vermeiden bzw. Einwickeln zum Dämpfen.
Kunststoff	Nur mikrowellengeeignet. Beachten Sie die Herstellerangaben. Mit der Kennzeichnung „mikrowellengeeignet“. Einige Kunststoffbehälter werden weich, während die Lebensmittel darin erwärmt werden. „Kochbeutel“ und andere fest verschlossene Plastikbeutel sollten mit Schlitzen versehen, durchstochen oder gemäß den Packungsangaben luftdurchlässig gemacht werden.
Frischhaltefolie	Nur mikrowellengeeignet. Abdecken während des Aufwärmens von Lebensmittels, um die Feuchtigkeit zu bewahren. Die Frischhaltefolie darf das Lebensmittel nicht berühren.
Thermometer	Nur mikrowellengeeignet (Fleisch- und Zuckerthermometer)
Wachspapier	Als Abdeckung verwenden, um Spritzer zu vermeiden und um die Feuchtigkeit zu bewahren.

## Materialien, die nicht in die Mikrowelle dürfen

Utensilien	Anmerkungen
Aluminiumschale	Kann sich wölben. Lebensmittel in mikrowellengeeignetes Geschirr geben.
Lebensmittelkarton mit Metallgriff	Kann sich wölben. Lebensmittel in mikrowellengeeignetes Geschirr geben.
Utensilien aus Metall oder mit Metallrand.	Metall schirmt Lebensmittel vor der Mikrowellenenergie ab. Metallrahmen kann sich wölben.
Metallverschlüsse	Können wölben und Feuer im Ofen verursachen.
Papierbeutel	Können Feuer im Ofen verursachen.
Schaumstoff	Schaumstoff kann schmelzen oder die darin befindlichen Lebensmittel bei zu hoher Hitze kontaminieren.
Holz	Holz trocknet im Mikrowellenofen aus und es kann splintern oder reißen.

# EINRICHTUNG IHRES OFENS

## Bezeichnung von Ofenteilen und Zubehör

Nehmen Sie den Ofen und das gesamte Material aus dem Karton und aus dem Garraum. Ihr Ofen ist mit dem folgenden Zubehör ausgestattet:

Glasteller	1
Drehtellerring-Baugruppe	1
Bedienungshandbuch	1

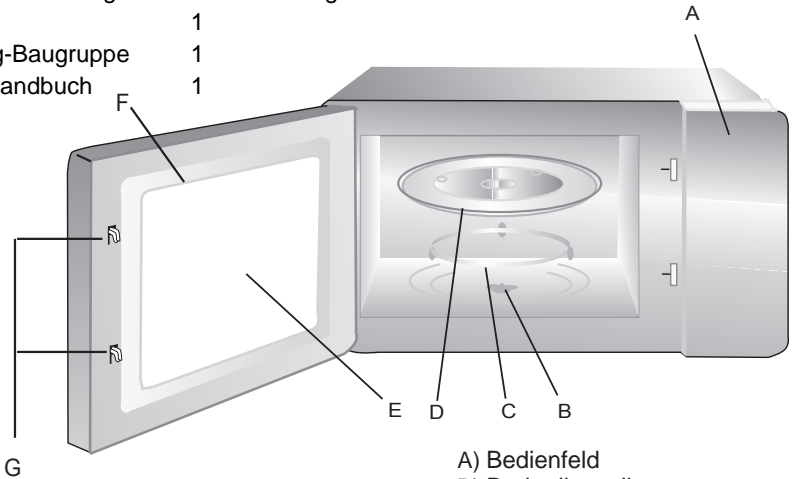

- A) Bedienfeld
- B) Drehtellerwelle
- C) Drehtellerring-Baugruppe
- D) Glasteller
- E) Sichtfenster
- F) Türbaugruppe
- G) Sicherheitsverriegelungssystem



Grillrost (kann nicht für die Mikrowellenfunktion verwendet werden und muss auf den Glasteller gestellt werden)

## Einsetzen des Drehtellers

Nabe (Unterseite)



Glasteller

Drehtellerwelle

Drehtellerring-Baugruppe

- a. Den Drehteller aus Glas niemals umgekehrt verwenden. Drehteller aus Glas darf niemals blockiert werden.
- b. Bei jedem Garvorgang müssen immer sowohl der Glasteller, als auch der Drehtellerring verwendet werden.
- c. Alle Lebensmittel und Lebensmittelbehälter müssen zum Garen immer auf den Glasteller gestellt werden.
- d. Falls der Glasteller oder der Drehtellerring reißen oder brechen sollte, wenden Sie sich an ein autorisiertes Servicecenter.

## Einbau und Anschluss

1. Dieses Gerät ist nur für den Hausgebrauch bestimmt.
2. Dieser Ofen ist nur für den Einbau vorgesehen. Er ist nicht für die Verwendung auf einer Arbeitsfläche oder in einem Schrank vorgesehen.
3. Beachten Sie die besondere Installationsanleitung.
4. Das Gerät kann in einen 60 cm breiten Einbauschränk eingebaut werden.
5. Das Gerät ist mit einem Stecker ausgestattet, der mit einer ordnungsgemäß geerdeten Steckdose verbunden werden muss.
6. Die Spannung mit dem Wert auf dem Typenschild übereinstimmen.
7. Der Einbau der Steckdose und das Auswechseln des Anschlusskabels darf nur von einer Elektrofachkraft vorgenommen werden. Wenn der Stecker nach der Installation nicht mehr zugänglich sein sollte, muss eine Poltrennvorrichtung mit einem Kontaktpalt von mindestens 3 mm vorgesehen werden.
8. Adapter, Steckerleisten und Verlängerungskabel dürfen nicht verwendet werden. Bei Überlast besteht Brandgefahr.

**Die Zugangsfläche kann bei Betrieb heiß werden.**





# Installationsanleitung

## Folgendes ist zu beachten

### Elektrischer Anschluss

Das Gerät ist mit einem Stecker ausgestattet, der mit einer ordnungsgemäß geerdeten Steckdose verbunden werden muss. Nur ein qualifizierter Elektriker, der die entsprechenden Vorschriften berücksichtigt, darf die Steckdose installieren oder das Anschlusskabel austauschen. Wenn der Stecker nach der Installation nicht mehr zugänglich sein sollte, muss ein allpoliger Trennschalter mit einem Kontaktspace von mindestens 3 mm vorgesehen werden. Die Installation muss einen Berührungsschutz gewährleisten.

### Eingebaute Geräte

Der Einbauschrank darf keine Rückwand hinter dem Gerät haben. Mindestmontagehöhe: 850 mm  
Lüftungsschlitze und -öffnungen dürfen nicht verdeckt werden.

### Einbau des Ofens - Abb. 2

**Hinweis:** Das Netzkabel darf nicht eingeklemmt oder geknickt werden.

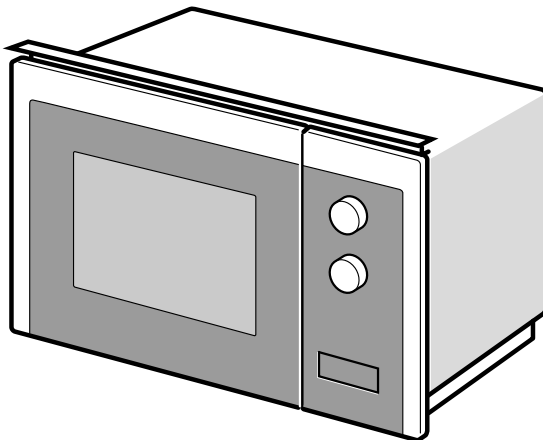

1

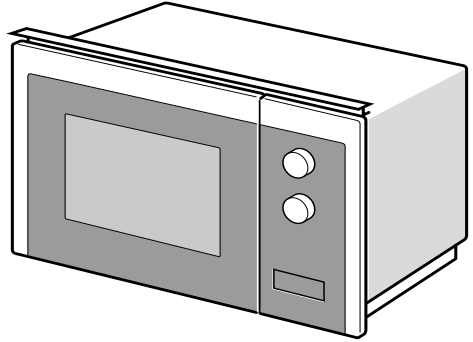
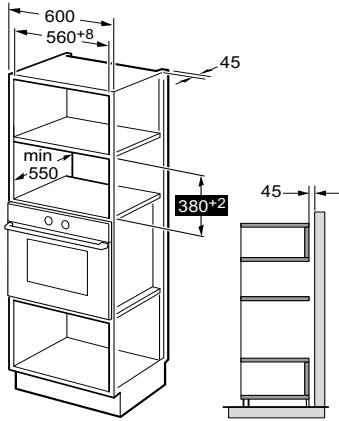

2

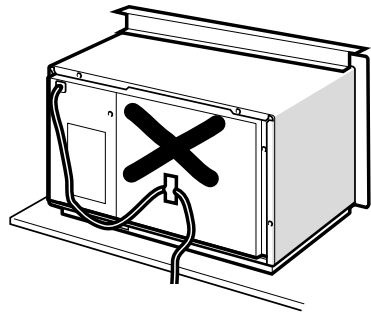
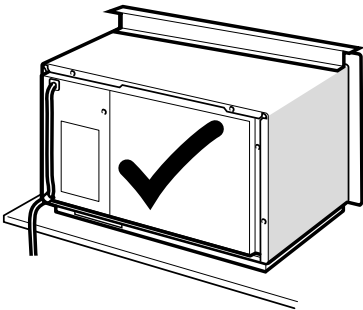

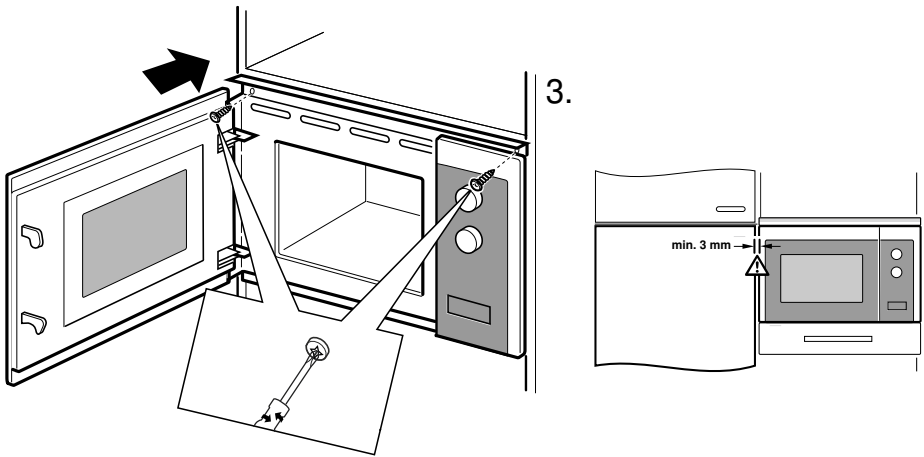
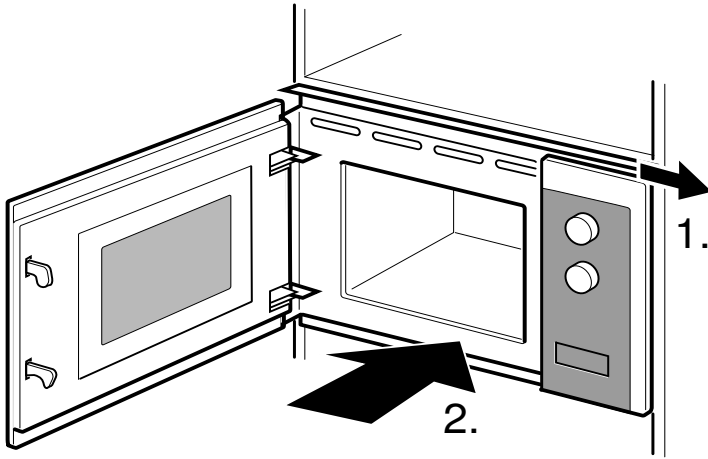







## BEDIENUNGSANLEITUNG





Dieser Mikrowellenofen nutzt eine moderne elektronische Steuerung für die Anpassung der Parameter für Garvorgänge, die Ihnen beste Ergebnisse liefern wird.

### 1. Einstellung der Uhrzeit

Sobald der Mikrowellenofen eingeschaltet wird, wird „WELCOME“ angezeigt und der Summer ertönt einmal. Wenn innerhalb von 1 Minute keine Bedienung erfolgt, geht der Ofen in den Wartemodus über und „0:00“ wird angezeigt.

- 1) Drücken Sie zweimal auf „“, auf dem Display erscheint „00:00“ und die Uhrzeit blinkt.
  - 2) Drehen Sie „“, um die Stunden einzustellen. Die eingegebene Zeit sollte zwischen 0-- 23 liegen.
  - 3) Drücken Sie zur Bestätigung die Taste „“ oder „ + 30““, die Minutenzahlen blinken.
  - 4) Drehen Sie „“, um die Minuten einzustellen. Die eingegebene Zeit sollte zwischen 0--59 liegen.
  - 5) Drücken Sie zur Bestätigung die Taste „“ oder „ + 30““, um die Einstellung der Uhr zu beenden. Es blinkt das Zeichen „:“. Die aktuelle Uhrzeit wird angezeigt.
- Hinweis: 1) Wenn die Uhr nicht eingestellt ist, funktioniert die Uhr bei Betrieb nicht.

### 2. Garen mit der Mikrowelle

- 1) Drücken Sie die Taste „“ einmal und „P100“ wird angezeigt.
- 2) Drücken Sie wiederholt auf „“, um die Mikrowellenleistung auszuwählen. „P100“, „P80“, „P50“, „P30“, „P10“ werden der Reihe nach angezeigt.
- 3) Drehen Sie „“, um die Garzeit einzustellen.  
(Die maximale Garzeit beträgt 95 Minuten.)
- 4) Drücken Sie „ + 30““, um den Garvorgang zu starten.



HINWEIS: Die Schritte für die Anpassung der Zeit mit dem Codier-Schalter sind folgendermaßen:



0---1	min	: 5 Sekunden
1—5	min	: 10 Sekunden
5---10	min	: 30 Sekunden
10---30	min	: 1 Minute
30---95	min	: 5 Minuten

### Mikrowellen-Leistungsübersicht

Mikrowellenleistung	Hoch	Mittelhoch	Mitt.	Mitt. niedrig	Niedrig
Anzeige	P100	P80	P50	P30	P10

### 3. Grill oder Kombi. Kochen

Drücken Sie einmal „“. Im Display wird „G“ angezeigt. Drücken Sie die Taste „“ wiederholt, um die gewünschte Leistung auszuwählen, woraufhin „G“, „C-1“ oder „C-2“ angezeigt wird.

Drehen Sie „“, um die Garzeit einzustellen (die maximale Garzeit beträgt 95 Minuten). Drücken Sie erneut „ +30“ , um den Garvorgang zu starten.

Beispiel: Wenn Sie mit 55 % Mikrowellenleistung und 45 % Grilleistung (C-1) 10 Minuten lang garen möchten, können Sie den Ofen wie folgt einstellen.

1) Drücken Sie einmal „“. Auf dem Display wird „G“ angezeigt.

2) Drücken Sie weiter „“, bis auf dem Display „C-1“ angezeigt wird.

4) Drehen Sie „“, um die Garzeit einzustellen, bis der Ofen „10:00“ anzeigt.

5) Drücken Sie „ +30“ , um den Garvorgang zu starten.

Anleitung zur Kombifunktion:

Programm	Anzeige	Mikrowellenleistung	Grill Leistung
Grill	G	0%	100%
Kombi.1	C-1	55%	45%
Kombi.2	C-2	36%	64%

Hinweis: Wenn die Hälfte der Grillzeit verstrichen ist, piept das Signal zweimal, und das ist normal.

Um einen besseren Grilleffekt zu erzielen, sollten Sie das Grillgut umdrehen, die Tür schließen und dann „ +30“ drücken, um den Garvorgang fortzusetzen. Wenn keine Bedienung erfolgt, arbeitet der Ofen weiter.

### 4. Auftauen nach Gewicht

1) Drücken Sie einmal auf „“, auf dem Bildschirm wird „100“ angezeigt.



2) Drehen Sie „“, um das Gewicht auszuwählen. Der Gewichtsbereich liegt zwischen 100 und 2000 g.

3) Drücken Sie „ +30“ , um den Auftauvorgang zu starten.

Hinweis: Wenn die Hälfte der Abtauzeit verstrichen ist, piept das Signal zweimal, und das ist normal.

Um einen besseren Auftauereffekt zu erzielen, sollten Sie das Lebensmittel umdrehen, die Tür schließen und dann „ +30“ drücken, um den Vorgang fortzusetzen. Wenn keine Bedienung erfolgt, arbeitet der Ofen weiter.







## 5. Auftauen nach Zeit

- 1) Drücken Sie einmal auf „  “, auf dem Bildschirm wird „00:00“ angezeigt.
- 2) Drehen Sie „  “, um die Garzeit auszuwählen. Die maximale Gardauer beträgt 95 Minuten.
- 3) Drücken Sie „  + 30“ “, um den Auftauvorgang zu starten.





## 6. Mehrstufiges Garen

Es können maximal zwei Stufen eingestellt werden. Wenn eine Stufe Abtauen ist, sollte sie automatisch an erster Stelle geschaltet werden. Nach jeder Stufe ertönt der Summer einmal und die nächste Stufe beginnt. Hinweis: Auto-Menü und Schnellkochen können nicht als eine der Mehrstufen eingestellt werden.

Beispiel: Sie wollen die Lebensmittel 5 Minuten auftauen und dann 7 Minuten lang mit 80 % Mikrowellenleistung garen. Die Schritte sind wie folgt:





- 1) Drücken Sie einmal auf „  “, auf dem Bildschirm wird „00:00“ angezeigt.
- 2) Drehen Sie „  “, um die Auftauzeit auf 5 Minuten einzustellen.
- 3) Drücken Sie einmal auf „  “, auf dem Bildschirm wird „P100“ angezeigt.
- 4) Drücken Sie wiederholt auf „  “, um die Mikrowellenleistung zu wählen, bis „P80“ angezeigt wird.
- 5) Drehen Sie „  “, um die Gardauer von 7 Minuten auszuwählen.
- 6) Drücken Sie „  + 30“ “, um den Garvorgang zu starten.

## 7. Küchen-Timer

- (1) Drücken Sie einmal auf „  “, auf dem Display wird „KT 00:00“ angezeigt.
- (2) Drehen Sie „  “, um den Timer einzustellen.  
(Die maximale Garzeit beträgt 95 Minuten.)
- (3) Drücken Sie „  + 30“ “ oder „  “, um die Einstellung zu bestätigen.
- (4) Wenn die Garzeit erreicht ist, ertönt der Summer fünfmal.

Wenn die Uhr eingestellt ist (24-Stunden-System), wird auf dem Display die aktuelle Uhrzeit angezeigt.  
Hinweis: Die Garzeit ist anders als das 24-Stunden-System. Der Timer ist eine Zeitschaltuhr.





## 8. Auto-Menü

- 1) Drehen Sie „“ im Wartemodus nach rechts, um das Menü auszuwählen.
- 2) Drücken Sie „ + 30““, um das gewählte Menü zu bestätigen.
- 3) Drehen Sie „“, um das Gewicht auszuwählen.
- 4) Drücken Sie „ + 30““, um den Garvorgang zu starten.



## Menüübersicht:

Menü	Gewicht	Strom
Pizza	200 g	C-2
	400 g	
Fleisch	250 g	100 % (Mik.)
	350 g	
	450 g	
Gemüse	200 g	100 % (Mik.)
	300 g	
	400 g	
Pasta	50 g (mit 450 g kaltem Wasser)	80% (Mik.)
	100g (mit 800g kaltem Wasser)	
Kartoffeln	200 g	100 % (Mik.)
	400 g	
	600 g	
Fisch	250 g	80% (Mik.)
	350 g	
	450 g	
Getränke	1 Tasse (circa 120 ml)	100 % (Mik.)
	2 Tassen (circa 240 ml)	
	3 Tassen (circa 360 ml)	
Popcorn	50 g	100 % (Mik.)
	100 g	

## 9. Schnelles Garen



- 1) Drücken Sie im Wartemodus die Taste „ +30“ , um 30 Sekunden lang mit 100 % Leistungsstufe zu garen. Mit jedem Drücken auf dieselbe Taste verlängert sich die Zeit um 30 Sekunden. Die maximale Kochzeit beträgt 95 Minuten.
- 2) Drücken Sie während des Mikrowellen-, Grill-, Kombinationsgarens und des Auftauens nach Zeit auf „ +30“ , um die Garzeit zu verlängern.
- 3) Bei den Funktionen „Auto-Menü“ und „Auftauen nach Gewicht“ kann die Garzeit nicht durch Drücken von „ +30“ verlängert werden.
- 4) Drehen Sie „“ im Wartemodus nach links, um die Garzeit auszuwählen. Nachdem Sie die Garzeit eingestellt haben, drücken Sie auf „ +30“ , um das Garen in der Mikrowelle mit 100 % Leistung zu starten.

## 10. Kindersicherung



Kindersicherung aktivieren: Drücken Sie im Wartemodus 3 Sekunden lang „“ , um die Kindersicherung zu aktivieren. Die aktuelle Uhrzeit wird angezeigt, wenn sie eingestellt wurde, andernfalls wird „“ angezeigt.

Kindersicherung deaktivieren: Im gesperrten Zustand „“ 3 Sekunden lang drücken, die Kindersicherung wird aufgehoben.

## 11. Abfragefunktion

- 1) Aktiv, wenn die Funktionen Mikrowelle, Grill und Kombi ausgeführt werden. Drücken Sie „“ oder „“ . Die aktuelle Leistung wird drei Sekunden lang angezeigt.
- 2) Wenn die Uhr eingestellt wurde, drücken Sie während des Garvorgangs auf „“ , um die aktuelle Zeit anzuzeigen. Sie wird 3 Sekunden lang angezeigt.

## 12. Angabe

- (1) Wenn die Tür während des Garvorgangs geöffnet wird, schließen Sie sie und drücken Sie dann „ +30“ , um den Garvorgang fortzusetzen.
- (2) Nach der Einstellung des Garprogramms sollte „ +30“ nicht innerhalb von 5 Minuten gedrückt werden. Es wird die aktuelle Uhrzeit angezeigt. Die Einstellung wird aufgehoben.
- (3) Der Summer ertönt bei festem Drücken, leichtes oder ungenaues Drücken führt zu keiner Reaktion.

## 13. Die Ofentür öffnen.

Drücken Sie die Taste „“ , die Türe wird geöffnet.



## Fehlersuche

Normal	
Mikrowelle - Störung des Fernsehempfangs	Während des Betriebs der Mikrowelle kann der Radio- und Fernsehempfang gestört sein. Diese Störungen sind mit jenen vergleichbar, die durch Elektrokleingeräte verursacht werden, wie Mixer, Staubsauger und elektrischem Föhn. Das ist normal.
Ofenlicht gedimmt.	Beim Garen mit der Mikrowelle wird das Ofenlicht eventuell dunkler. Das ist normal.
Dampf auf der Tür, heiße Luft aus den Lüftungsöffnungen.	Während des Garens kann Dampf aus Lebensmitteln austreten. Der meiste Dampf tritt aus den Lüftungsöffnungen aus. Er kann sich jedoch auf kühlen Flächen bilden, beispielsweise auf der Tür des Garers. Das ist normal.
Ofen ohne Lebensmittel im Garraum eingeschaltet.	Es ist untersagt, den Ofen ohne Lebensmittel im Garraum einzuschalten. Das ist sehr gefährlich.

Problem	Mögliche Ursache	Abhilfe
Der Ofen lässt sich nicht einschalten.	(1) Stromkabel nicht richtig eingesteckt.	Ausstecken. Nach 10 Sekunden wieder einstecken.
	(2) Sicherung durchgebrannt oder Trennschalter ausgelöst.	Sicherung austauschen oder Trennschalter zurücksetzen (Reparatur durch einen Techniker unseres Unternehmens).
	(3) Problem mit der Steckdose.	Steckdose mit anderen elektrischen Geräten prüfen.
Ofen heizt nicht.	(4) Tür nicht richtig geschlossen.	Tür richtig schließen.



Gemäß der E-Richtlinie über Elektro- und Elektronik-Altgeräte (WEEE) müssen Elektro- und Elektronik-Altgeräte separat entsorgt und aufbereitet werden. Entsorgen Sie dieses Produkt ggf. NIEMALS im Haushaltsmüll. Geben Sie dieses Produkt bitte an den entsprechenden Sammelstellen für Elektro- und Elektronik-Altgeräte ab.

Forno Micro-ondas

# **MANUAL DE INSTRUÇÕES**

## **MODELO:HWO38MG6HXB**

**Leia cuidadosamente estas instruções antes de utilizar o seu forno micro-ondas e fazer uma manutenção cuidadosa do mesmo.**

Se seguir as instruções, o seu forno irá dar-lhe muitos anos de bom serviço.

**GUARDE ESTAS INSTRUÇÕES CUIDADOSAMENTE**

## PRECAUÇÕES PARA EVITAR UMA POSSÍVEL EXPOSIÇÃO A ENERGIA EXCESSIVA DOS MICRO-ONDAS

(a) Não tente operar este forno com a porta aberta, pois isso pode resultar em exposição prejudicial à energia das micro-ondas. É importante não quebrar nem violar os bloqueios de segurança.

(b) Não coloque nenhum objeto entre a parte frontal do forno e a porta, nem deixe que sujidade ou resíduos de limpeza se acumulem em superfícies de vedação.

(c) AVISO: Se a porta ou os vedantes da porta estiverem danificados, o forno não deve ser operado até ter sido reparado por uma pessoa competente.

## ADENDA

Se o aparelho não for mantido num bom estado de limpeza, a sua superfície poderá ser degradada e afetar a vida útil do aparelho e provocar uma situação perigosa.

## Especificações

Modelo:	HWO38MG6HXB
Tensão Nominal:	230V~ 50Hz
Potência nominal de entrada (Micro-ondas):	1450W
Potência nominal de saída (Micro-ondas):	900W
Potência nominal de entrada (Grelhador):	1000W

## **AVISO DE INSTRUÇÕES DE SEGURANÇA IMPORTANTES**

Para reduzir o risco de incêndio, choque elétrico, ferimentos a pessoas ou exposição a energia excessiva do forno de micro-ondas ao usar o seu aparelho, siga as precauções básicas, incluindo as seguintes:

1. Leia e siga as instruções específicas: “PRECAUÇÕES PARA EVITAR UMA POSSÍVEL EXPOSIÇÃO A ENERGIA EXCESSIVA DOS MICRO-ONDAS”.
2. Este aparelho pode ser utilizado por crianças de idade igual ou superior a 8 anos e por pessoas com capacidades físicas, sensoriais ou mentais reduzidas ou falta de experiência e conhecimento, caso lhes tenha sido fornecida supervisão ou instruções relativas à utilização do aparelho de forma segura e desde que compreendam os perigos envolvidos. As crianças não devem brincar com o aparelho. A limpeza e a manutenção do utilizador não devem ser feitas por crianças a menos que tenham mais de 8 e sejam supervisionadas. As crianças com menos de 8 anos devem ser mantidas afastadas, a menos que supervisionadas continuamente.
3. Mantenha o aparelho e o cabo fora do alcance de crianças com menos de 8 anos.
4. Se o cabo de alimentação estiver danificado, tem de ser substituído pelo fabricante, pelo agente de serviço ou por uma pessoa igualmente qualificada de forma a evitar o perigo. (Para o aparelho com fixação tipo Y)
5. AVISO: Certifique-se de que o aparelho está desligado antes de substituir a lâmpada, para evitar a possibilidade de choques elétricos.

6. AVISO: É perigoso para qualquer pessoa que não seja uma pessoa competente efetuar qualquer operação de serviço ou reparação que envolva a remoção de uma tampa que ofereça proteção contra exposição à energia de micro-ondas.
7. AVISO: Os líquidos e outros alimentos não devem ser aquecidos em recipientes fechados, uma vez que são suscetíveis de explodir.
8. Ao aquecer os alimentos em recipientes de plástico ou de papel, fique atento ao forno devido à possibilidade de ignição.
9. Use apenas utensílios adequados para utilização em fornos micro-ondas.
10. Se estiver a sair fumo, desligue ou desconecte o aparelho e mantenha a porta fechada para abafar qualquer chama.
11. O aquecimento de bebidas no micro-ondas pode resultar em ebulição eruptiva tardia, portanto, deve ter-se cuidado ao manusear o recipiente.
12. O conteúdo dos biberões e da comida para bebé em frascos deve ser mexido ou abanado, e a sua temperatura deve ser verificada antes do consumo de forma a evitar queimaduras.
13. Os ovos com casca e ovos cozidos inteiros não devem ser aquecidos em fornos micro-ondas porque podem explodir, mesmo depois de o aquecimento no micro-ondas ter terminado.
14. O forno deve ser limpo regularmente e quaisquer depósitos de alimentos removidos.
15. A falta de manutenção do forno numa condição limpa pode provocar uma deterioração da superfície suscetível de afetar negativamente a vida útil do aparelho e eventualmente resultar numa situação perigosa.

16. Utilize apenas a sonda de temperatura recomendada para este forno. (para fornos fornecidos com uma instalação para utilizar uma sonda de sensor de temperatura.)
17. O forno micro-ondas tem de ser operado com a porta decorativa aberta. (para fornos com porta decorativa.)
18. Este aparelho destina-se a ser utilizado em meio doméstico e aplicações semelhantes tais como:
- áreas de cozinha para o pessoal em lojas, escritórios e outros ambientes de trabalho;
  - por clientes em hotéis, motéis e outros ambientes de tipo residencial;
  - quintas;
  - ambientes de tipo alojamento e pequeno-almoço.
19. O forno micro-ondas destina-se a aquecer alimentos e bebidas. Secar alimentos, peças de roupa e aquecer almofadas térmicas, chinelos, esponjas, panos húmidos e similares pode causar riscos de lesão, ignição ou incêndio.
20. Não é permitido utilizar recipientes metálicos para alimentos e bebidas no micro-ondas.
21. O aparelho não deve ser limpo com um aparelho de limpeza a vapor.
22. Deve ter-se cuidado para não deslocar o prato giratório ao retirar os recipientes do aparelho. (Para aparelhos fixos e aparelhos de encastrar cujos aparelhos sejam iguais ou superiores a 900mm acima do piso e que tenham pratos giratórios amovíveis. Mas isto não se aplica aos aparelhos com porta com dobradiça horizontal em baixo.)
23. O forno de micro-ondas destina-se a ser utilizado encastrado.
24. Não deve nunca utilizar um aparelho de limpeza a vapor.

25. A superfície de uma gaveta de armazenamento pode ficar quente.
26. AVISO: O aparelho e peças acessíveis ficam quentes durante a utilização. Deve ter-se cuidado para evitar tocar nas resistências. Crianças com menos de 8 anos a idade devem ser mantidas afastadas do aparelho a menos que seja supervisionadas de forma contínua.
27. Durante a utilização, o aparelho fica quente. Deve ter-se cuidado para evitar tocar nas resistências dentro do forno.
28. AVISO: As peças acessíveis podem ficar quentes durante a utilização. As crianças pequenas devem ser mantidas afastadas.
29. Este aparelho não pode ser instalado atrás de uma porta decorativa de forma a evitar sobreaquecimento. (Isto não se aplica a aparelhos com porta decorativa.)
30. AVISO: Quando o aparelho é operado no modo combinado, as crianças apenas devem utilizar o forno sob supervisão adulta devido às temperaturas geradas.
31. Não use produtos de limpeza abrasivos ou raspadores afiados de metal para limpar o vidro da porta do forno, uma vez que podem arranhar a superfície, o que pode fazer estalar o vidro.

**LEIA ATENTAMENTE E GUARDE PARA CONSULTA FUTURA**

## Para reduzir o risco de lesão é necessário ligar à terra

### PERIGO

Risco de choque elétrico. Tocar em alguns dos componentes internos pode provocar lesão grave ou morte. Não desmontar este aparelho.

### AVISO

Risco de choque elétrico. Uma utilização inadequada da ligação à terra pode resultar em choque elétrico. Não ligue a uma tomada até que o aparelho esteja instalado e ligado à terra.

Este aparelho tem de estar ligado à terra. No caso de um curto-circuito elétrico, a ligação à terra reduz o risco de choque elétrico, fornecendo um fio de escape para a corrente elétrica. Este aparelho está equipado com um cabo que possui um fio de terra com uma tomada de ligação à terra. A ficha deve ser ligada a uma tomada corretamente instalada e ligada à terra.

Consulte um electricista qualificado ou técnico se as

instruções de ligação à terra não estiverem completamente compreendidas ou se existirem dúvidas sobre se o aparelho está corretamente ligado à terra. Se for necessário utilizar um cabo de extensão, utilize apenas um cabo de extensão de 3 fios.

1. É fornecido um curto cabo de alimentação para reduzir os riscos resultantes de se enredar ou tropeçar num cabo comprido.
2. Se for utilizado um conjunto de cabos ou cabo de extensão:
  - 1) A classificação elétrica marcada do conjunto de cabo ou extensão deve ser igual ou superior à classificação elétrica do aparelho.
  - 2) O cabo de extensão deve ter um fio de terra de 3 fios.
  - 3) O cabo comprido deve ser disposto de modo que não fique dobrado sobre a bancada ou tampo de mesa onde poderá ser puxado por crianças ou poderá fazer com que as pessoas tropecem.



## LIMPEZA

Certifique-se de desligar o aparelho da fonte de alimentação.

1. Limpe a cavidade do forno depois de usar com um pano ligeiramente húmido.
2. Limpe os acessórios da maneira habitual em água e sabão.
3. A estrutura da porta e o vedante e as partes adjacentes devem ser limpos cuidadosamente com um pano húmido quando estiverem sujos.
4. Não use produtos de limpeza abrasivos ou raspadores afiados de metal para limpar o vidro da porta do forno, uma vez que podem arranhar a superfície, o que pode fazer estalar o vidro.
5. Dica de limpeza---Para uma limpeza mais fácil das paredes da cavidade nas quais os alimentos cozidos podem tocar: Coloque meio limão numa tigela, adicione 300 ml de água e aqueça com a potência do micro-ondas a 100% durante 10 minutos. Limpe o forno com um pano macio e seco.

## UTENSÍLIOS

### CUIDADO

#### Perigo de lesão

É perigoso para qualquer pessoa que não seja uma pessoa competente efetuar qualquer operação de serviço ou reparação que envolva a remoção de uma tampa que ofereça proteção contra exposição à energia de micro-ondas.

Veja as instruções em "Materiais que pode usar no forno micro-ondas ou a evitar no forno a micro-ondas." Pode haver alguns utensílios não-metálicos que não são seguros de usar em micro-ondas. Em caso de dúvida, pode testar o utensílio em questão após o procedimento abaixo.

Teste do utensílio:

1. Encha um recipiente seguro para micro-ondas com 1 chávena de água fria (250 ml) juntamente com o utensílio em questão.
2. Cozinhe na potência máxima durante 1 minuto.
3. Sinta cuidadosamente o utensílio. Se o utensílio vazio estiver quente, não o utilize para cozinhar no micro-ondas.
4. Não exceda 1 minuto de tempo de cozedura.

## Materiais que pode usar no forno micro-ondas

Utensílios	Comentários
Prato para micro-ondas	Siga as instruções do fabricante. O fundo do prato deve ter pelo menos 3/16 polegadas (5 mm) acima do prato giratório. O uso incorreto pode fazer com que o prato giratório quebre.
Loiça	Apenas para micro-ondas. Siga as instruções do fabricante. Não use pratos rachados ou com falhas.
Taças de vidro	Remova sempre a tampa. Utilize apenas para aquecer alimentos. A maioria dos frascos de vidro não é resistente ao calor e pode quebrar.
Artigos de vidro	Apenas artigos de vidro para forno resistentes ao calor. Certifique-se de que não há qualquer decoração de metal. Não use pratos rachados ou com falhas.
Sacos para cozinhar no forno	Siga as instruções do fabricante. Não feche com atilho de metal. Faça fendas para permitir que o vapor se liberte.
Pratos e copos de papel	Utilizar apenas para cozinhar/aquecer durante pouco tempo. Não deixe o forno sem vigilância durante a cozedura.
Toalhas de papel	Use para cobrir alimentos para reaquecer e absorver a gordura. Use com supervisão apenas para cozinhar a curto prazo.
Papel manteiga	Use como cobertura para evitar salpicar ou como uma película para vapor.
Plástico	Apenas para micro-ondas. Siga as instruções do fabricante. Deve ter o rótulo "Seguro para Micro-ondas". Alguns recipientes de plástico amolecem, à medida que a comida aquece. "Sacos para cozer" e sacos de plástico estanques devem ser cortados, perfurados ou ventilados consoante indicado na embalagem.
Película de plástico	Apenas para micro-ondas. Use para cobrir alimentos durante a cozedura para reter a humidade. Não permita que a película de plástico toque na comida.
Termómetros	Apenas seguro para micro-ondas (termómetros para carne e doces).
Papel de cera	Use como cobertura para evitar salpicar ou reter humidade.

## Materiais a ser evitados no forno a micro-ondas

Utensílios	Comentários
Bandeja de alumínio	Pode causar arco. Transfira os alimentos para um prato seguro para micro-ondas.
Caixa de cartão com pega de metal para alimentos	Pode causar arco. Transfira os alimentos para um prato seguro para micro-ondas.
Utensílios de metal ou com decoração de metal	O metal blindar os alimentos da energia do micro-ondas. Uma decoração de metal pode causar arco.
Atilhos de metal	Podem provocar arco e pode causar um incêndio no forno.
Sacos de papel	Pode provocar um incêndio no forno.
Espuma de plástico	A espuma de plástico pode derreter ou contaminar o líquido no interior quando exposto a altas temperaturas.
Madeira	A madeira secará quando utilizada no forno micro-ondas e pode rachar ou quebrar.

## CONFIGURAR O SEU FORNO

### Nomes de peças de forno e acessórios

Remova o forno e todos os materiais da caixa de cartão e da cavidade do forno. O seu forno é fornecido com os seguintes acessórios:

Bandeja de vidro	1
Montagem do anel do prato giratório	1
Manual de Instruções	1

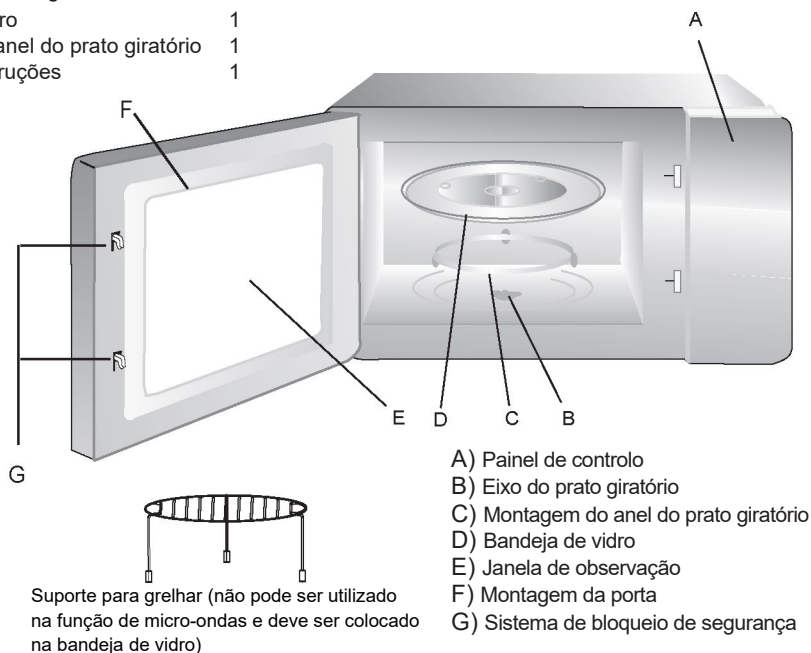

## Instalação do prato giratório

Cubo (parte de baixo)



Montagem do anel do prato giratório

- Nunca coloque a bandeja de vidro voltada para baixo. A bandeja de vidro nunca deve estar restringida.
- O conjunto da bandeja de vidro e prato giratório devem ser sempre utilizados durante a cozedura.
- Todos os alimentos e recipientes de alimentos são sempre colocados na bandeja de vidro para cozinhar.
- Se bandeja de vidro ou anel do prato giratório se rachar ou quebrar, entre em contato com o seu centro de serviço autorizado mais próximo.

## Instalação e conexão

1. Este aparelho destina-se apenas a utilização doméstica.
2. Este forno destina-se apenas a uma utilização encastrada.  
Não se destina a utilização em bancada ou a utilização dentro de um armário.
3. Observe as instruções especiais de instalação.
4. O aparelho pode ser instalado num armário montado na parede de 60 cm.
5. O aparelho está equipado com uma ficha e só deve ser ligado a uma tomada de terra devidamente instalada.
6. A tensão da rede deve corresponder à tensão especificada na placa de classificação.
7. A tomada deve ser instalada e ligada apenas por um electricista qualificado. Se a ficha deixar de ser acessível após a instalação, um dispositivo de desconexão de todos os polos tem de estar presente no lado da instalação com uma folga de contato de, pelo menos, 3 mm.
8. Adaptadores, tiras múltiplas vias e cabos de extensão não devem ser usados. A sobrecarga pode resultar em risco de incêndio.

**A superfície acessível pode estar quente durante o funcionamento.**



# Instruções de instalação

## Há que notar o seguinte

### Ligação elétrica

O aparelho está equipado com uma ficha e só deve ser ligado a uma tomada de terra devidamente instalada. Apenas um electricista qualificado que tenha em conta os regulamentos apropriados pode instalar a tomada ou substituir o cabo de conexão. Se a ficha deixar de estar acessível após a instalação, tem de estar presente um interruptor de isolamento de todos os polos no lado da instalação com uma folga de contacto de, no mínimo, 3 mm. A proteção contra contacto deve ser assegurada pela instalação.

### Unidades instaladas

O armário de instalação não deve ter um painel traseiro atrás do aparelho. Altura mínima de instalação: 850 mm.

As ranhuras e as entradas para ventilação não devem estar tapadas.

### Instalar o forno - Fig. 2

**Nota:** Não entale nem vinque o cabo principal.

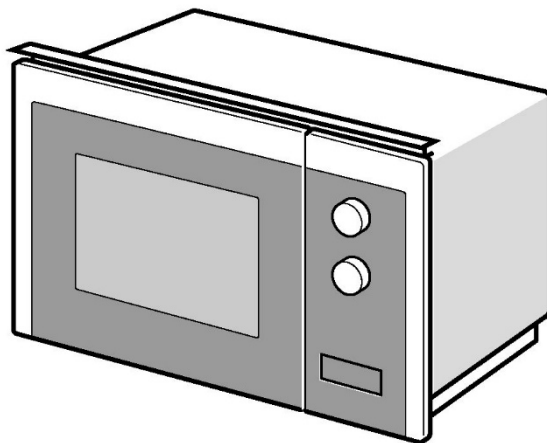

1

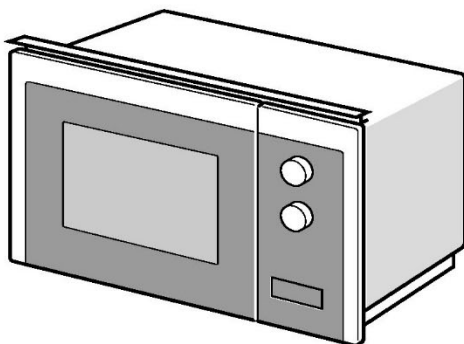
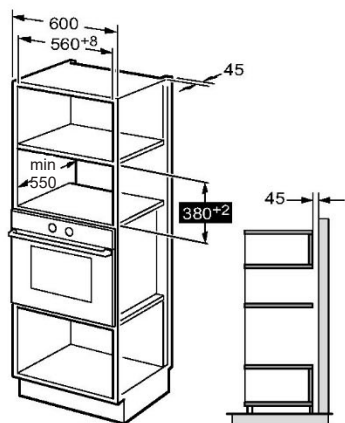

2

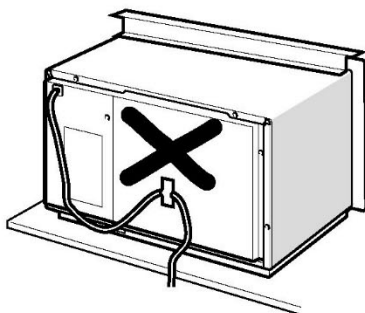
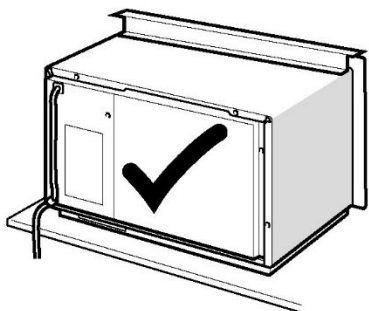

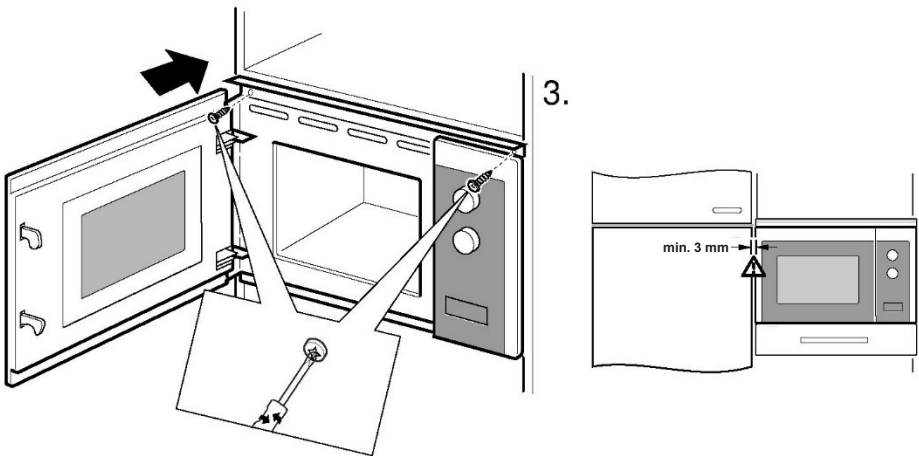
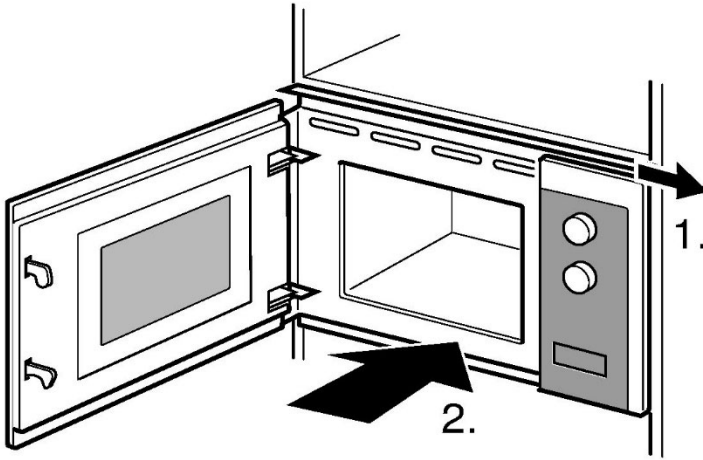







## INSTRUÇÕES DE FUNCIONAMENTO

Este forno micro-ondas utiliza um moderno controlo eletrónico para ajustar os parâmetros de cozedura para atender melhor às suas necessidades de cozinha.





### 1. Definição do Relógio

Quando o forno micro-ondas é ligado à corrente, o forno irá exibir "WELCOME", o sinal sonoro soa uma vez. Se não houver nenhuma operação no prazo de 1 minuto, o forno entrará no estado de espera e aparecerá "0:00".

- 1) Prima "  " duas vezes, o ecrã mostra "00:00" e os números das horas piscam;
- 2) Rode "  " para ajustar os números das horas, a hora introduzida deve estar ser entre 0--23.
- 3) Prima "  " ou "  + 30" " para confirmar, os números dos minutos piscam.
- 4) Prima "  " para ajustar os números dos minutos, os minutos introduzidos devem ser entre 0--59.
- 5) Prima "  " ou "  + 30" " para terminar a definição do relógio. ":" pisca. O tempo atual será exibido.

Nota: 1) se o relógio não estiver definido, não funciona quando ligado à corrente.

### 2. Cozer no Micro-ondas

- 1) Prima uma vez a tecla "  " e aparece "P100".
- 2) Prima "  " repetidamente para selecionar a potência de micro-ondas. "P100", "P80", "P50", "P30", "P10" irá aparecer por ordem.
- 3) Rode "  " para ajustar o tempo de cozedura.  
(O tempo máximo de cozedura é de 95 minutos)
- 4) Prima "  + 30" " para começar a cozinhar.

NOTA: as quantidades de passos para o tempo de ajuste do codificador são as seguintes:



0---1 min	: 5 segundos
1---5 min	: 10 segundos
5---10 min	: 30 segundos
10---30 min	: 1 minuto
30---95 min	: 5 minutos

Gráfico de Potência do Micro-ondas

Potência do Micro-ondas	Alto	Méd. alto	Méd.	Méd. baixo	Baixo
Visor	P100	P80	P50	P30	P10



### 3. Grelhador ou Combi. Cozedura

Prima "  " uma vez, o ecrã irá exibir "G", e prima "  " repetidamente para escolher a potência desejada, e "G", "C-1" ou "C-2" irá aparecer.

Rode "  " para definir o tempo de cozedura. (O tempo máximo de cozedura é de 95 minutos)

Prima "  + 30" " novamente para começar a cozinhar.

Exemplo: Se desejar utilizar 55% de potência de micro-ondas e 45% de potência do grelhador (C-1) para cozinhar durante 10 minutos, pode operar o forno como os seguintes passos.

1) Prima "  " uma vez, o ecrã exibe "G".

2) Continue a premir "  " até que o ecrã exiba "C-1".

3) Rode "  " para ajustar o tempo de cozedura até o forno exibir "10:00".

4) Prima "  + 30" " para começar a cozinhar.

Instruções da potência combinada:

Programa	Visor	Potência do Micro-ondas	Potência do grelhador
Grelhador	G	0%	100%
Combi.1	C-1	55%	45%
Combi.2	C-2	36%	64%

Nota: Se metade do tempo da grelha passar, o forno soa duas vezes, e isso é normal. Para ter um efeito melhor do alimento a grelhar, deve voltar a comida, fechar a porta e, em seguida, premir "  + 30" " para continuar a cozinhar.

Se não houver operação, o forno continua a cozinhar.

### 4. Descongelar por peso



1) Prima "  " uma vez, o ecrã exibe "100".

2) Rode "  " para selecionar o peso dos alimentos. A gama de peso é de 100-2000g.

3) Prima a tecla "  + 30" " para começar a descongelar.

Nota: Se metade do tempo de descongelação passar, o forno soa duas vezes, e isso é normal. Para ter um efeito melhor do alimento a descongelar, deve voltar a comida, fechar a porta e, em seguida, premir "  + 30" " para continuar a cozinhar. Se não houver operação, o forno continua a cozinhar.







## 5. Descongelar por tempo

- 1) Prima " " uma vez, o ecrã irá exibir "00:00".
- 2) Rode " " para selecionar o tempo de cozedura. O tempo máximo é 95 minutos.
- 3) Prima a tecla " + 30" " para começar a descongelar.





## 6. Cozedura multi-fases

Podem definir-se 2 fases no máximo. Se uma das fases for descongelação, deve ser colocada na primeira fase automaticamente. O sinal sonoro irá tocar uma vez após cada fase e a fase seguinte começa. Nota: O menu automático e a rápida cozedura não podem ser ajustados como uma das fases múltiplas.





Exemplo: se quiser descongelar os alimentos durante 5 minutos, e depois cozinhar com 80% de potência do micro-ondas durante 7 minutos. Os passos são os seguintes:

- 1) Prima " " uma vez, o ecrã irá exibir "00:00".
- 2) Rode " " para ajustar o tempo de descongelamento de 5 minutos;
- 3) Prima " " uma vez, o ecrã irá exibir "P100".
- 4) Prima " " repetidamente para escolher o poder de micro-ondas até "P80" aparecer;
- 5) Rode " " para ajustar o tempo de cozedura de 7 minutos;
- 6) Prima " + 30" " para começar a cozinhar.

## 7. Temporizador de Cozedura

- (1) Prima " " uma vez, a tela irá exibir "KT 00:00".
  - (2) Prima " " ou para introduzir a hora certa.  
(O tempo máximo de cozedura é de 95 minutos)
  - (3) Prima " + 30" " ou " " para confirmar a configuração.
  - (4) Quando o tempo da cozedura for alcançado, o sinal sonoro irá tocar 5 vezes.  
Se o relógio estiver definido (sistema de 24 horas), o ecrã irá exibir a hora atual.
- Nota: O Tempo de Cozedura é diferente do sistema 24 horas. O Temporizador de Cozedura é um temporizador.

## 8. Menu automático

- 1) No estado de espera, rode "  para a direita para escolher o menu.
- 2) Prima "  + 30" " para confirmar o menu escolhido.
- 3) Rode "  " para escolher o peso dos alimentos.
- 4) Prima "  + 30" " para começar a cozinhar.

O gráfico do menu:

Menu	Peso	Energia
Pizza	200 g	C-2
	400 g	
Carne	250 g	100% (Mic.)
	350 g	
	450 g	
Vegetal	200 g	100% (Mic.)
	300 g	
	400 g	
Massas	50g (com 450 g de água fria)	80% (mic.)
	100 G (com 800 g de água fria)	
Batata	200 g	100% (Mic.)
	400 g	
	600 g	
Peixe	250 g	80% (mic.)
	350 g	
	450 g	
Bebidas	1 chávena (cerca de 120 ml)	100% (Mic.)
	2 chávenas (cerca de 240 ml)	
	3 chávenas (cerca de 360ml)	
Pipocas	50 g	100% (Mic.)
	100 g	

## 9. Cozinha Rápida

- 1) No estado de espera, prima a tecla "▶ + 30" para cozinhar com nível de potência 100% durante 30 segundos. De cada vez que prime a mesma tecla aumenta 30 segundos. O tempo máximo de cozedura é de 95 minutos.
- 2) Durante a cozedura com micro-ondas, grelhador, combinada e descongelamento por tempo, prima "▶ + 30" para aumentar o tempo de cozedura.
- 3) Sob os estados do menu automático e do descongelamento por peso, o tempo de cozedura não pode ser aumentado premindo "▶ + 30".
- 4) Em estados de espera, rode "👉" para a esquerda para escolher o tempo de cozedura. Depois de ajustar o tempo de confeção, prima "▶ + 30" para iniciar a confeção por micro-ondas com alavanca 100% eléctrica.

## 10. Trinco para crianças

Trinco: No estado de espera, prima "✕" durante 3 segundos para entrar no estado de trinco para crianças e o tempo atual aparecerá se tiver sido definido, caso contrário, o ecrã exibirá "🕒".

Desativar o trinco: Em estado bloqueado, prima "✕" durante 3 segundos, o bloqueio é libertado.

## 11. Função de Inquirição

- 1) Quando se cozinha com o micro-ondas ou grelhador e em combinação. Prima "☺" ou "☺☺" a corrente será exibida durante 3 segundos.
- 2) Se o relógio estiver definido, durante o estado de cozedura, prima "🕒" para verificar o tempo atual. Será exibido durante 3 segundos.

## 12. Especificação

- (1) Se a porta for aberta no processo de cozedura, feche a porta e prima "▶ + 30" para continuar a cozinhar.
- (2) Uma vez definido o programa de cozedura, "▶ + 30" não é premido em 5 minutos. A hora atual será exibida. A configuração será cancelada.
- (3) O sinal sonoro soa uma vez com pressão eficiente, uma pressão ineficiente não dá resposta.

## 13. Abra a porta do forno

Prima o botão "👉", a porta do forno abre-se.

## Resolução de problemas

Normal	
Forno micro-ondas a interferir com a receção de TV	A receção de rádio e TV pode sofrer interferência durante o funcionamento do forno de micro-ondas. É semelhante à interferência de pequenos aparelhos elétricos, como misturador, aspirador de pó e ventilador elétrico. Isto é normal.
Luz do forno fraca	Quando se cozinha no micro-ondas a baixa potência, a luz do forno pode tornar-se fraca. Isto é normal.
Vapor a acumular na porta, ar quente fora das aberturas	Na cozinha, o vapor pode sair dos alimentos. A maioria sairá das aberturas. Mas algum pode acumular-se num local fresco como a porta do forno. Isto é normal.
O forno ligou-se acidentalmente sem comida dentro.	É proibido pôr o aparelho a funcionar sem qualquer alimento dentro. É muito perigoso.

Problema	Causa possível	Solução
O forno não pode ser iniciado.	(1) Cabo de alimentação mal conectado.	Desligue. Em seguida, volte a ligar após 10 segundos.
	(2) Fusível fundido ou curto-circuito.	Substituir o fusível ou repor o curto-circuito (reparado por pessoal profissional da nossa empresa)
	(3) Problema com a tomada.	Saída de teste com outros aparelhos elétricos.
O forno não aquece.	(4) A porta não está bem fechada.	Feche bem a porta.



De acordo com a diretiva relativa aos resíduos de equipamentos eléctricos e electrónicos (REEE), os REEE devem ser recolhidos e tratados separadamente. Se a qualquer momento no futuro precisar de eliminar este produto por favor não elimine este produto com o lixo doméstico. Por favor, envie este produto para os pontos de recolha de REEE quando disponível.

Kuchenka mikrofalowa

## **INSTRUKCJA OBSŁUGI**

**MODEL: HWO38MG6HXB**

**Przed użyciem kuchenki mikrofalowej należy dokładnie przeczytać niniejszą instrukcję i przechowywać ją w bezpiecznym miejscu.**

Postępowanie zgodnie z tymi instrukcjami zagwarantuje wieloletnie bezawaryjne działanie kuchenki.

**PRZECHOWUJ TE INSTRUKCJE W BEZPIECZNYM MIEJSCU**

## ŚRODKI OSTROŻNOŚCI ZAPOBIEGAJĄCE NARAŻENIU NA NADMIERNE PROMIENIOWANIE ENERGII MIKROFALOWEJ

(a) Nie wolno obsługiwać kuchenki przy otwartych drzwiczkach, aby nie narażać się na szkodliwe napromieniowanie energią mikrofalową. Ważne jest, aby nie złamać blokad bezpieczeństwa ani nimi nie manipulować.

(b) Nie umieszczać żadnych przedmiotów pomiędzy przednią ścianką a drzwiczkami, ani nie dopuszczać do gromadzenia się brudu lub pozostałości środków czyszczących na powierzchni uszczelki.

(c) **OSTRZEŻENIE:** Jeśli drzwiczki lub uszczelki drzwiczek są uszkodzone, kuchenki nie wolno uruchamiać, dopóki nie zostanie naprawiona przez kompetentną osobę.

## DODATKOWE INFORMACJE

Jeżeli urządzenie nie jest utrzymywane w czystości, jego powierzchnia może ulec degradacji i wpłynąć na żywotność urządzenia oraz doprowadzić do niebezpiecznej sytuacji.

### Specyfikacje

Model:	HWO38MG6HXB
Napięcie znamionowe:	230 V~50 Hz
Znamionowa moc wejściowa (mikrofała):	1450 W
Znamionowa moc wyjściowa (mikrofała):	900 W
Znamionowa moc wejściowa (grill):	1000 W

## **WAŻNE INSTRUKCJE BEZPIECZEŃSTWA**

### **OSTRZEŻENIE**

Aby zmniejszyć ryzyko pożaru, porażenia prądem elektrycznym, obrażeń ciała lub narażenia na nadmierne promieniowanie mikrofalowe podczas korzystania z urządzenia, należy przestrzegać podstawowych środków ostrożności, w tym poniższych wskazówek:

1. Przeczytaj i stosuj następujące instrukcje zawarte w „ZASADACH BEZPIECZEŃSTWA DOTYCZĄCYCH OCHRONY PRZED DZIAŁANIEM ENERGII MIKROFAL”.
2. Urządzenie może być obsługiwane przez dzieci powyżej 8 roku życia i przez osoby o ograniczonych możliwościach fizycznych, sensorycznych lub umysłowych lub osoby nieposiadające doświadczenia ani wiedzy pod warunkiem, że są one pod odpowiednim nadzorem lub zostały poinstruowane, jak bezpiecznie obsługiwać urządzenie i rozumieją związane z nim zagrożenia. Dzieci nie powinny bawić się urządzeniem. Czyszczenie i konserwacja nie mogą być wykonywane przez dzieci, jeśli nie ukończyły 8 lat lub pozostają bez dozoru. Dzieci w wieku poniżej 8 lat nie powinny przebywać w pobliżu urządzenia, chyba że są pod stałym nadzorem.
3. Urządzenie i jego przewód należy przechowywać w miejscu niedostępnym dla dzieci w wieku poniżej 8 lat.
4. Jeśli kabel zasilający ulegnie uszkodzeniu, dla bezpieczeństwa należy zlecić jego wymianę producentowi, autoryzowanemu serwisowi lub osobom o podobnych kwalifikacjach (urządzenia z przyłączem typu Y).



5. **OSTRZEŻENIE:** Aby uniknąć ryzyka porażenia prądem elektrycznym, przed przystąpieniem do wymiany lampki należy upewnić się, że urządzenie jest wyłączone.
6. **OSTRZEŻENIE:** Wykonywanie jakichkolwiek czynności serwisowych lub napraw polegających na zdjęciu pokrywy chroniącej przed narażeniem na działanie energii mikrofalowej stanowi zagrożenie dla osób nieposiadających odpowiednich kompetencji.
7. **OSTRZEŻENIE:** Nie wolno podgrzewać płynów ani innych produktów spożywczych w szczelnie zamkniętych pojemnikach, ponieważ mogą eksplodować.
8. Podczas podgrzewania żywności w plastikowych lub papierowych pojemnikach nie należy pozostawiać kuchenki bez nadzoru ze względu na możliwość zapłonu.
9. Używać wyłącznie przyborów odpowiednich do kuchenek mikrofalowych.
10. W przypadku wydobywania się dymu należy wyłączyć lub odłączyć od zasilania urządzenie i pozostawić zamknięte drzwiczki, aby zdławić płomień.
11. Podgrzewanie mikrofalowe napojów może prowadzić do ich opóźnionego gwałtownego wrzenia, dlatego należy zachować ostrożność, korzystając z pojemnika.
12. Zawartość butelek i słoiczków z jedzeniem dla niemowląt należy wymieszać lub wstrząsnąć i sprawdzić temperaturę przed podaniem do spożycia, aby uniknąć poparzeń.
13. W kuchenkach mikrofalowych nie należy podgrzewać jajek w skorupkach ani całych jajek ugotowanych na twardo, ponieważ mogą one eksplodować nawet po zakończeniu podgrzewania.

14. Kuchenkę należy regularnie czyścić i usuwać z niej resztki jedzenia.
15. Zaniedbania w utrzymaniu kuchenki w czystości mogą prowadzić do uszkodzenia jej powierzchni, co może niekorzystnie wpłynąć na okres użytkowania urządzenia, a w rezultacie prowadzić do niebezpiecznych sytuacji.
16. Należy używać wyłącznie czujnika temperatury zalecanego dla tej kuchenki mikrofalowej (dla kuchenek wyposażonych w funkcję czujnika temperatury).
17. Kuchenka mikrofalowa musi być obsługiwana przy otwartych dekoracyjnych drzwiczkach (odnosi się do kuchenek wyposażonych w dekoracyjne drzwiczki).
18. Urządzenie jest przeznaczone do użytku domowego oraz do innych podobnych zastosowań:
  - użytkowanie w pomieszczeniach kuchennych przeznaczonych dla personelu sklepów, w biurach i innych miejscach pracy;
  - użytkowanie przez gości w hotelach, motelach i innych tego typu obiektach mieszkalnych;
  - użytkowanie w domkach mieszkalno-gospodarczych;
  - użytkowanie w pensjonatach.
19. Kuchenka mikrofalowa jest przeznaczona do podgrzewania potraw i napojów. Suszenie żywności i odzieży oraz podgrzewanie wkładów rozgrzewających, kapci, gąbek, wilgotnej ściereczki itp. może stwarzać ryzyko obrażeń, zapłonu lub pożaru.
20. Podczas gotowania w kuchence mikrofalowej nie wolno używać metalowych pojemników na żywność i napoje.
21. Urządzenia nie należy czyścić myjką parową.

22. Należy uważać, aby nie przesunąć talerza obrotowego podczas wyjmowania pojemników z urządzenia. (Dotyczy urządzeń mocowanych na stałe i urządzeń do zabudowy używanych na wysokości co najmniej 900 mm nad podłogą i wyposażonych w odłączane talerze obrotowe. Nie dotyczy to jednak urządzeń z poziomymi dolnymi drzwiami z zawiasami w dolnej części.)

23. Kuchenka mikrofalowa jest przeznaczona do zabudowy.

24. Nie należy używać odkurzacza parowego.

25. Powierzchnia szuflady może się nagrzewać.

26. **OSTRZEŻENIE:** Urządzenie oraz jego dostępne części silnie nagrzewają się podczas użytkowania. Należy zachować ostrożność i nie dotykać elementów grzewczych.

Dzieci poniżej 8 lat

nie powinny przebywać w pobliżu urządzenia, chyba że są pod stałym nadzorem.

27. W trakcie użytkowania urządzenie silnie się nagrzewa. Należy uważać, aby nie dotykać elementów grzejnych wewnątrz kuchenki mikrofalowej.

28. **OSTRZEŻENIE:** Dostępne elementy mogą się silnie nagrzewać podczas użytkowania. Małe dzieci nie powinny znajdować się w pobliżu urządzenia.

29. Urządzenia nie można montować za dekoracyjnymi drzwiami, aby się nie przegrzało. (Nie dotyczy to urządzeń z ozdobnymi drzwiczkami.)

30. **OSTRZEŻENIE:** Gdy urządzenie pracuje w trybie kombinowanym, dzieci powinny używać go tylko pod nadzorem osoby dorosłej ze względu na wytwarzaną temperaturę.

31. Nie używaj ostrych środków czyszczących o właściwościach ściernych ani ostrych metalowych

skrobaków do czyszczenia szkła drzwiczek kuchenki mikrofalowej, ponieważ mogą one porysować powierzchnię, co może doprowadzić do rozbicia szkła.

**UWAŻNIE PRZECZYTAJ I ZACHOWAJ INSTRUKCJĘ OBSŁUGI**

## Ograniczenie ryzyka obrażeń u osób wykonujących instalację uziemiającą

### NIEBEZPIECZEŃSTWO

Zagrożenie porażeniem prądem elektrycznym. Dotknięcie niektórych wewnętrznych komponentów może spowodować poważne obrażenia ciała lub śmierć. Nie wolno rozbierać tego urządzenia.

### OSTRZEŻENIE

Zagrożenie porażeniem prądem elektrycznym. Niewłaściwe uziemienie może spowodować porażenie prądem elektrycznym. Nie wolno podłączać urządzenia do gniazdka elektrycznego, dopóki nie zostanie prawidłowo zainstalowane i uziemione.

Urządzenie musi być uziemione. W przypadku zwarcia elektrycznego uziemienie zmniejsza ryzyko porażenia prądem elektrycznym za pomocą przewodu uciezkowego dla prądu elektrycznego. Urządzenie jest wyposażone w kabel z przewodem uziemiającym i wtyczką uziemiającą. Wtyczka musi być włożona do prawidłowo zainstalowanego i uziemionego gniazdka.

Jeżeli nie rozumiesz w pełni instrukcji dotyczących uziemienia lub masz wątpliwości, czy urządzenie jest właściwie uziemione, skonsultuj się z wykwalifikowanym elektrykiem lub pracownikiem serwisu. W razie potrzeby użycia przedłużacza stosuj wyłącznie przedłużacz trójżyłowy.

1. Celem uniknięcia ryzyka związanego z zaplątaniem się lub potknięciem o dłuższy przewód, z urządzeniem dostarczany jest krótki przewód zasilający.
2. W przypadku zastosowania długiego przewodu lub przedłużacza:
  - 1) Właściwości znamionowe zestawu przewodu zasilającego lub przedłużacza powinny być co najmniej takie same, jak wartości znamionowe urządzenia.
  - 2) Przedłużacz musi być wykonany z trójżyłowego przewodu uziemiającego.
  - 3) Długi przewód należy ułożyć w miejscu niedostępnym, w którym nie mogłyby go ciągnąć dzieci ani nikt się o niego nie potykał. Nie powinno się prowadzić kabla po blacie ani stole.

## CZYSZCZENIE

Upewnij się, czy kuchenka jest odłączona od zasilania.

1. Po użyciu wyczyść wnętrze kuchenki za pomocą wilgotnej ściereczki.
2. Wyczyść akcesoria w normalny sposób w wodzie z detergentem.
3. Jeżeli rama drzwiczek, uszczelka oraz sąsiednie elementy są brudne, należy je ostrożnie wyczyścić za pomocą wilgotnej ściereczki.
4. Nie używaj ostrych środków czyszczących o właściwościach ściernych ani ostrych metalowych skrobaków do czyszczenia szkła drzwiczek kuchenki mikrofalowej, ponieważ mogą one porysować powierzchnię, co może doprowadzić do rozbicia szkła.
5. Wskazówka dot. czyszczenia---Aby łatwiej wyczyścić wewnętrzne ścianki, które mogą mieć styczność z żywnością: Włóż połówkę cytryny do miski, wlej 300 ml wody i podgrzewaj przez 10 minut, ustawiając 100% mocy kuchenki mikrofalowej. Wytrzyj wnętrze kuchenki do czysta miękką, suchą ściereczką.

## NACZYNIA OSTROŻNIE

### Niebezpieczeństwo

#### obrażeń ciała

Wykonywanie jakichkolwiek czynności serwisowych lub napraw polegających na zdjęciu pokrywy chroniącej przed narażeniem na działanie energii mikrofalowej stanowi zagrożenie dla osób nieposiadających odpowiednich kompetencji.

Patrz wskazówki „Materiały, których wolno używać lub należy unikać w kuchenke mikrofalowej”. Niektórych niemetalowych naczyń nie można bezpiecznie używać do gotowania w kuchenke mikrofalowej. W razie wątpliwości można przetestować naczynia zgodnie z poniższą procedurą.

Testowanie naczyń:

1. Napełnij pojemnik bezpieczny do stosowania w kuchenke mikrofalowej kubkiem zimnej wody (250 ml) i włóż do kuchenki wraz z badanym naczyniem.
2. Gotuj na maksymalnej mocy przez 1 minutę.
3. Ostrożnie dotknij naczynie. Jeżeli puste naczynie jest gorące, nie stosuj go do gotowania w kuchenke mikrofalowej.
4. Nie przekraczaj czasu gotowania 1 minuty.

## Materiały, które możesz stosować w kuchence mikrofalowej

Naczynia	Uwagi
Naczynie do przyrumieniania	Stosuj się do wskazówek producenta. Spód naczynia musi znajdować się co najmniej 5 mm nad talerzem obrotowym. Niewłaściwe użytkowanie może doprowadzić do zniszczenia talerza.
Naczynia stołowe	Tylko bezpieczne do stosowania w kuchenkach mikrofalowych. Stosuj się do wskazówek producenta. Nie używaj naczyń popękanych lub wyszczerbionych.
Stoje szklane	Zawsze zdejmuj pokrywkę. Stosuj wyłącznie do podgrzewania żywności. Większość słoików nie jest żaroodpornych i może pękać.
Naczynia szklane	Wyłącznie naczynia żaroodporne. Upewnij się, czy nie mają one metalowych opasek. Nie używaj naczyń popękanych lub wyszczerbionych.
Torebki do pieczenia w kuchence	Stosuj się do wskazówek producenta. Nie zamykaj torebek za pomocą metalowej opaski. Nakłuj je, aby wypuścić z nich parę.
Papierowe talerze i filiżanki	Stosuj tylko do krótkotrwałego gotowania/podgrzewania. Podczas gotowania nie pozostawiaj kuchenki bez nadzoru.
Ręczniki papierowe	Stosuj do przykrywania dań podczas odgrzewania lub usuwania nadmiaru tłuszczu. Stosuj pod nadzorem jedynie podczas krótkotrwałego gotowania.
Papier pergaminowy	Używaj jako ochronę przed rozpryskiwaniem lub do owijania w celu gotowania na parze.
Plastik	Tylko bezpieczne do stosowania w kuchenkach mikrofalowych. Stosuj się do wskazówek producenta. Naczynia plastikowe powinny być oznaczone etykietą „Bezpieczne dla kuchenek mikrofalowych” (Microwave Safe). Niektóre plastikowe naczynia miękną, gdy żywność wewnątrz zagrzeje się. Woreczki do gotowania lub szczelnie zamykane torebki plastikowe powinny być perforowane, nakłuwane lub wentylowane, zgodnie ze wskazówkami na opakowaniu.
Opakowania plastikowe	Można bezpiecznie stosować tylko w kuchenkach mikrofalowych. Stosuj do przykrycia żywności podczas gotowania w celu zachowania wilgotności. Zadbaj, aby plastikowe opakowanie nie dotykało żywności.
Termometry	Tylko bezpieczne do stosowania w kuchenkach mikrofalowych (termometry do mierzenia temperatury mięsa i słodkich wypieków).
Papier woskowany	Używaj do przykrycia jedzenia w celu ochrony przed rozpryskami oraz zachowania wilgoci.

## Materiały, których nie należy stosować w kuchence mikrofalowej

Naczynia	Uwagi
Tace aluminiowe	Mogą powodować iskrzenie. Przełóż żywność do naczyń bezpiecznych do stosowania w kuchenkach mikrofalowych.
Pudełka kartonowe z metalowymi uchwytami	Mogą powodować iskrzenie. Przełóż żywność do naczyń bezpiecznych do stosowania w kuchenkach mikrofalowych.
Naczynia metalowe lub metalizowane	Metal nie dopuszcza energii mikrofalowej do żywności. Opaski metalowe mogą być przyczyną iskrzenia.
Metalowe druciki do wiązania	Mogą spowodować iskrzenie i pożar w kuchence.
Torebki papierowe	Mogą być przyczyną pożaru wewnątrz kuchenki.
Piana plastikowa	Przy wysokiej temperaturze może się rozpuścić lub zanieczyścić płyn znajdujący się wewnątrz.
Drewno	Drewno używane w kuchence mikrofalowej wysycha, może się rozszczebić lub popękać.

## USTAWIANIE KUCHENKI MIKROFALOWEJ

### Części i akcesoria

Wymij kuchenkę oraz wszystkie materiały z pudełka i wnętrza kuchenki. Kuchenka jest dostarczana z następującymi akcesoriami:

Szklana taca	1
Zestaw pierścienia talerza obrotowego	1
Instrukcja obsługi	1

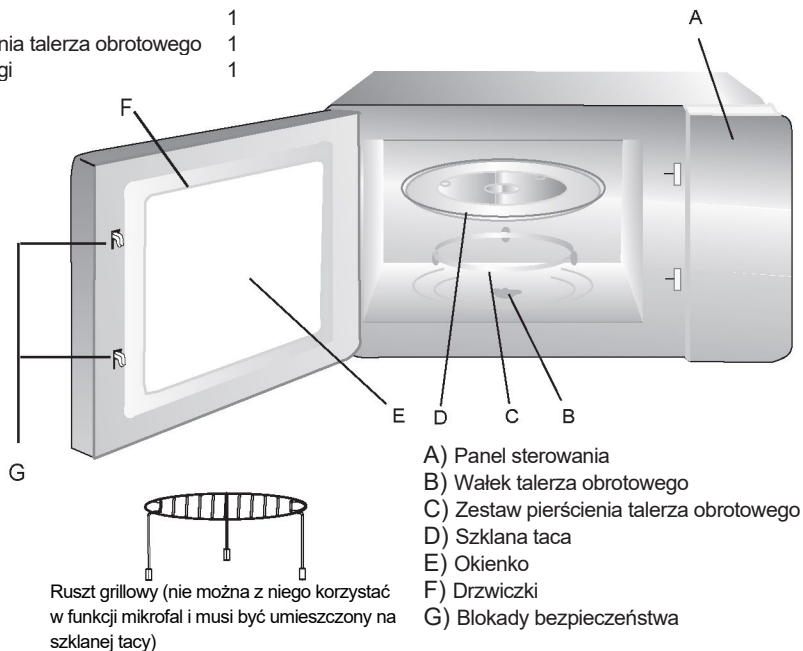

### Instalowanie obrotowego talerza

Piasta (pod spodem)

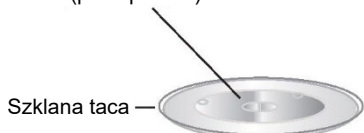

Walek talerza obrotowego

Zestaw pierścienia talerza obrotowego

- Nigdy nie ustawiaj szklanej tacy spodem do góry. Ruch szklanej tacy nigdy nie może być ograniczony.
- Podczas gotowania w kuchenke należy zawsze używać szklanego talerza z zestawem obrotowego pierścienia.
- Podczas gotowania całą żywność oraz pojemniki z żywnością należy zawsze umieszczać na obrotowym talerzu.
- W przypadku pęknięcia szklanej tacy lub zestawu obrotowego pierścienia skontaktuj się z najbliższym autoryzowanym punktem serwisowym.



## Instalacja i podłączenie

1. To urządzenie jest przeznaczone wyłącznie do użytku domowego.
2. Ta kuchenka jest przeznaczona wyłącznie do zabudowy.  
Nie można jej ustawiać na blacie ani wstawiać do szafki.
3. Należy przestrzegać specjalnych instrukcji montażu.
4. Urządzenie może być zainstalowane w szafce naściennej o szerokości 60 cm.
5. Urządzenie jest wyposażone we wtyczkę i można je podłączyć tylko do właściwie zainstalowanego uziemionego gniazdka.
6. Napięcie sieciowe musi odpowiadać napięciu podanemu na tabliczce znamionowej.
7. Gniazdko musi być odpowiednio zamontowane. Kabel łączący może wymienić tylko wykwalifikowany elektryk. Jeśli po instalacji wtyczka nie jest już dostępna, po stronie instalacji musi znajdować się rozłącznik dla wszystkich biegunów, z minimalnym odstępem styków 3 mm.
8. Nie wolno stosować adapterów, listew wielokierunkowych i przedłużaczy. Przeciążenie może spowodować pożar.

**Powierzchnia dostępna podczas działania kuchenki może być gorąca.**



# Instrukcje dotyczące instalacji

## Należy zwrócić uwagę na następujące kwestie

### Podłączenie do prądu

Urządzenie jest wyposażone we wtyczkę i można je podłączyć tylko do właściwie zainstalowanego uziemionego gniazdka. Tylko wykwalifikowany elektryk, który przestrzega odpowiednich przepisów, może zainstalować gniazdo lub wymienić kabel łączący. Jeżeli po zakończeniu instalacji wtyczka nie jest już dostępna, po stronie instalacji musi być zamontowany wyłącznik izolacyjny z minimalnym odstępem styków 3 mm. Podczas montażu należy zapewnić ochronę styków.

### Urządzenia mocowane na stałe.

Szafka, w której montuje się kuchenkę, nie może mieć tylnego panelu. Minimalna wysokość montażu: 850 mm.

Nie wolno zakrywać szczelin wentylacyjnych i wlotów powietrza.

### Montaż kuchenki - rys. 2

**Uwaga:** Nie przygnieć ani nie zagnij przewodu zasilającego.

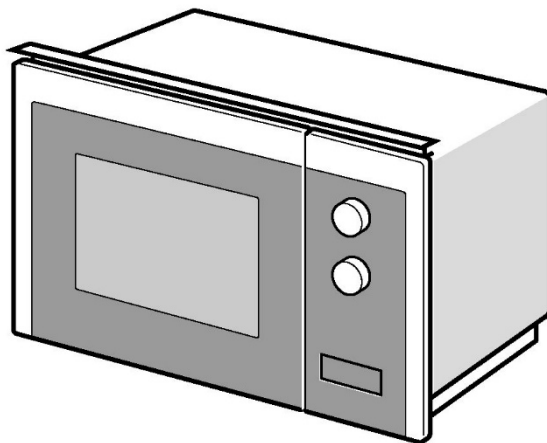

1

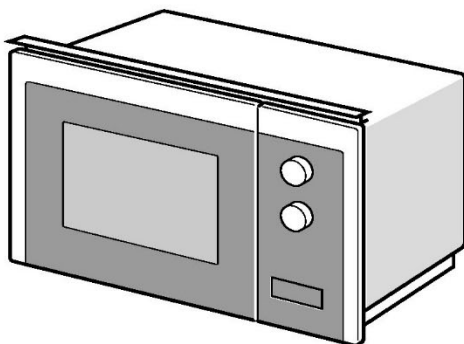
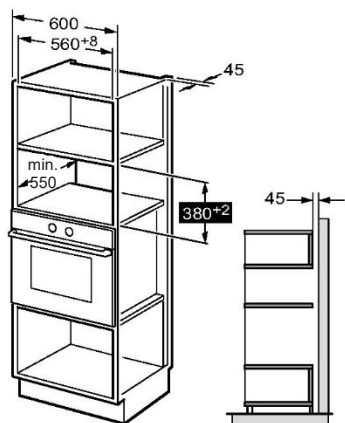

2

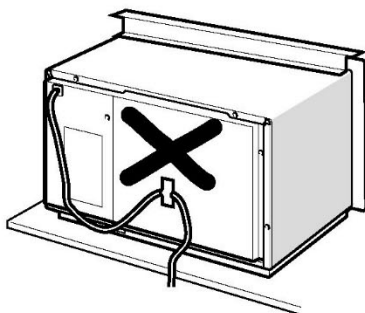
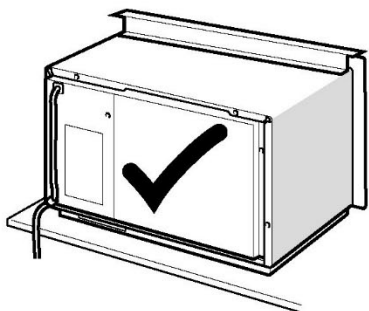

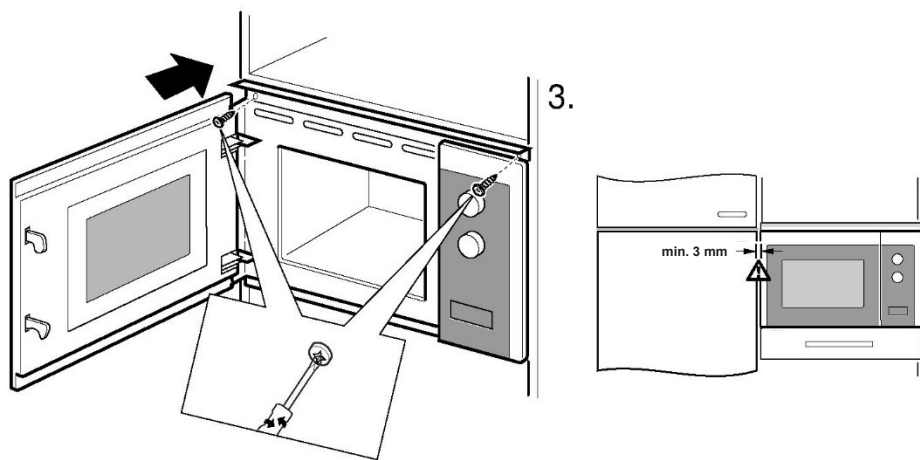
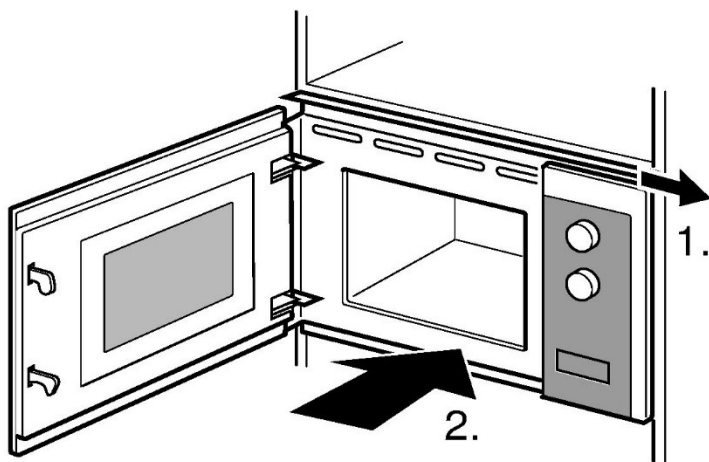







## INSTRUKCJA OBSŁUGI

W tej kuchence mikrofalowej zastosowano nowoczesne sterowanie elektroniczne, za pomocą którego ustawia się wymagane parametry gotowania.





### 1. Ustawienie zegara

Gdy kuchenka mikrofalowa zostanie podłączona do sieci elektrycznej na wyświetlaczu pojawi się komunikat „WELCOME”, a brzęczyk zadzwoni jeden raz. Jeśli w ciągu minuty nie zostanie wykonana żadna operacja, kuchenka przejdzie w stan oczekiwania i wyświetli się „0:00”.

- 1) Naciśnij  dwa razy. Na ekranie pojawi się „00:00” i zaczną migać cyfry oznaczające godzinę;
- 2) Przekręć , aby ustawić godzinę; wprowadzony czas może mieć wartość z przedziału 0--23.
- 3) Naciśnij  lub  „+30””, aby potwierdzić; zaczną migać cyfry wskazujące minuty.
- 4) Przekręć , aby ustawić minuty, wprowadzony czas może mieć wartość z przedziału 0--59.
- 5) Naciśnij  lub  „+30””, aby zakończyć ustawianie zegara. Zacznie migać „:”. Wyświetlony zostanie aktualny czas.

Uwaga: 1) Jeżeli zegar nie jest ustawiony, nie będzie działał po podłączeniu do zasilania.

### 2. Gotowanie mikrofalowe

- 1) Naciśnij jednokrotnie przycisk . Wyświetli się wartość „P100”.
- 2) Naciśnij , aby wybrać moc mikrofal. Kolejno wyświetlą się wartości „P100”, „P80”, „P50”, „P30”, „P10”.
- 3) Przekręć , aby dostosować czas gotowania.  
(Maksymalny czas gotowania wynosi 95 minut)
- 4) Naciśnij  „+30””, aby rozpocząć gotowanie.



UWAGA: Wartości skokowe przy ustawianiu czasu w poszczególnych zakresach wynoszą:

0---1 min.	: 5 sekund
1---5 min.	: 10 sekund
5---10 min.	: 30 sekund
10---30 min.	: 1 minuta
30---95 min.	: 5 minut

Wykres mocy mikrofal

Moc mikrofal	Wysoka	Średnio wysoka	Średnia	Średnio niska	Niska
Wyświetlacz	P100	P80	P50	P30	P10

### 3. Grill lub Combi. Gotowanie

Naciśnij „” jednokrotnie; na ekranie wyświetli się „G”. Naciśnij kilka razy „”, aby wybrać żądaną moc. Wyświetli się „G”, „C-1” lub „C-2”.

Przekręć „”, aby ustawić czas gotowania. (Maksymalny czas gotowania wynosi 95 minut)

Ponownie naciśnij „ + 30””, aby rozpocząć gotowanie.

Przykład: Jeśli chcesz używać 55% mocy kuchenki mikrofalowej i 45% mocy grilla (C-1) do gotowania przez 10 minut, możesz wykonać następujące ustawienia.

- 1) Naciśnij jednokrotnie „”. Na ekranie wyświetli się „G”.

---

- 2) Naciskaj „”, aż na ekranie wyświetli się „C-1”.

---

- 3) Przekręcaj „”, aby nastawić czas gotowania, dopóki na kuchenke nie wyświetli się „10:00”.

---

- 4) Naciśnij „ + 30””, aby rozpocząć gotowanie.



---

Kombinacja mocy – instrukcje:

Program	Wyświetlacz	Moc mikrofal	Moc grilla
Grill	G	0%	100%
Combi.1	C-1	55%	45%
Combi.2	C (2)	36%	64%



Uwaga: Po upływie połowy czasu grillowania kuchenka przerwie działanie i wyda dwukrotny sygnał dźwiękowy. Takie działanie jest normalne. W celu uzyskania lepszego efektu grillowania obróć potrawę, zamknij drzwiczki i naciśnij przycisk „ + 30””, aby kontynuować gotowanie. Jeżeli żadne działanie nie zostanie podjęte, kuchenka wznowi pracę.

### 4. Rozmrażanie według wagi

- 1) Naciśnij jednokrotnie „”. Na ekranie wyświetli się „100”.
- 2) Przekręć „”, aby wybrać wagę jedzenia. Przedział wagi wynosi 100-2000 g.
- 3) Naciśnij „ + 30””, aby rozpocząć rozmrażanie.

Uwaga: Po upływie połowy czasu rozmrażania kuchenka przerwie działanie i wyda dwukrotny sygnał dźwiękowy. Takie działanie jest normalne. W celu uzyskania lepszego efektu rozmrażania obróć potrawę, zamknij drzwiczki i naciśnij przycisk „ + 30””, aby kontynuować gotowanie. Jeżeli żadne działanie nie zostanie podjęte, kuchenka wznowi pracę.







## 5. Rozmrażanie wg czasu

- 1) Naciśnij jednokrotnie „”. Na ekranie wyświetli się „00:00”.
- 2) Przekręć „”, aby wybrać czas gotowania. Maksymalny czas wynosi 95 minut.
- 3) Naciśnij „ + 30””, aby rozpocząć rozmrażanie.





## 6. Gotowanie wieloetapowe

Można ustawić maksymalnie dwa etapy. Jeżeli jednym z etapów jest rozmrażanie, należy je automatycznie ustawić jako pierwszy etap. Po zakończeniu każdego etapu dzwoni brzęczyk i rozpoczyna się kolejny etap. Uwaga: Nie można ustawić automatycznego menu i gotowania ekspresowego jako jednego z kilku etapów.





Przykład: Jeżeli chcesz ustawić rozmrażanie na 5 minut, a następnie gotowanie z mocą mikrofal 80% przez 7 minut. Należy wykonać następujące kroki:

- 1) Naciśnij jednokrotnie „”. Na ekranie wyświetli się „00:00”.
- 2) Przekręć „”, aby ustawić czas rozmrażania na 5 minut;
- 3) Naciśnij jednokrotnie „”. Na ekranie wyświetli się „P100”.
- 4) Naciśnij kilka razy „”, aby wybrać moc mikrofal, aż wyświetli się wartość „P80”;
- 5) Przekręć „”, aby ustawić czas gotowania na 7 minut;
- 6) Naciśnij „ + 30””, aby rozpocząć gotowanie.

## 7. Minutnik

- (1) Naciśnij jednokrotnie „”. Na ekranie wyświetli się „KT 00:00”.
- (2) Przekręć „”, aby ustawić odpowiedni czas minutnika.  
(Maksymalny czas gotowania wynosi 95 minut)
- (3) Naciśnij „ + 30”” lub „”, aby potwierdzić ustawienie.
- (4) Po upływie ustawionego czasu brzęczyk zadzwoni 5 razy.  
Jeżeli ustawiony jest zegar (system 24-godzinowy), na ekranie pojawi się aktualna godzina.  
Uwaga: Czas minutnika różni się od systemu 24-godzinowego. Minutnik kuchenny odmierza czas gotowania.

## 8. Automatyczne menu





- 1) W stanie oczekiwania przekręć „” w prawo, aby wybrać menu.
- 2) Naciśnij „ + 30””, aby potwierdzić wybrane menu.
- 3) Przekręć „”, aby wybrać wagę jedzenia.
- 4) Naciśnij „ + 30””, aby rozpocząć gotowanie.

Wykres menu:



Menu	Waga	Zasilanie
Pizza	200 g	C (2)
	400 g	
Mięso	250 g	100% (mik.)
	350 g	
	450 g	
Warzywa	200 g	100% (mik.)
	300 g	
	400 g	
Makaron	50 g (z 450 ml zimnej wody)	80% (mik.)
	100 g (z 800 ml zimnej wody)	
Ziemniaki	200 g	100% (mik.)
	400 g	
	600 g	
Ryba	250 g	80% (mik.)
	350 g	
	450 g	
Napoje	1 filiżanka (około 120 ml)	100% (mik.)
	2 filiżanki (około 240 ml)	
	3 filiżanki (około 360 ml)	
Popcorn	50 g	100% (mik.)
	100 g	



## 9. Gotowanie ekspresowe



- 1) W stanie oczekiwania naciśnij  „+ 30””, aby gotować na poziomie mocy 100% przez 30 sekund. Każde kolejne naciśnięcie tego przycisku wydłuża czas gotowania o 30 sekund. Maksymalny czas gotowania wynosi 95 minut.
- 2) Podczas gotowania mikrofalowego, grillowania, gotowania w kombinacji i rozmrażania wg czasu naciśnij  „+ 30””, aby przedłużyć czas gotowania.
- 3) W przypadku statusów automatycznego menu i rozmrażania wg wagi czas gotowania nie może zostać zwiększony przez naciśnięcie przycisku  „+ 30””.
- 4) W stanie oczekiwania przekreśl  w lewo, aby wybrać czas gotowania. Po dostosowaniu czasu gotowania naciśnij  „+ 30””, aby rozpocząć gotowanie mikrofalowe z mocą 100%.

## 10. Funkcja blokady przed dziećmi



**Blokada:** W trybie oczekiwania naciśnij  przez 3 sekundy, aby włączyć stan blokady dla dzieci. Jeśli ustawiony został czas, wyświetli się aktualny czas. W przeciwnym razie na ekranie wyświetli się .

**Usunięcie blokady:** W stanie zablokowanym naciśnij i przytrzymaj  przez 3 sekundy. Blokada zostaje zwolniona.

## 11. Funkcja sprawdzania

- 1) W trybie Mikro, Grill i Combi. Naciśnij  lub . Przez 3 sekundy wyświetli się bieżąca moc.
- 2) Jeśli zegar został ustawiony, podczas gotowania naciśnij , aby sprawdzić aktualną godzinę. Godzina będzie wyświetlana przez 3 sekundy.

## 12. Specyfikacja

- (1) Jeśli drzwi zostaną otwarte w trakcie gotowania, zamknij je, a następnie naciśnij  „+ 30””, aby kontynuować gotowanie.
- (2) Po ustawieniu programu gotowania przycisk  „+ 30”” nie jest naciskany w ciągu 5 minut. Wyświetli się aktualna godzina. Ustawienie zostanie anulowane.
- (3) Brzęczyk zadzwoni raz, jeśli naciśnięcie było skuteczne, w przeciwnym razie nie będzie reakcji.

## 13. Otwieranie drzwiczek kuchenki

Naciśnij przycisk  - drzwiczki zostaną otwarte.

## Rozwiązywanie problemów

Stan normalny	
Kuchenka zakłóca odbiór programów TV	Praca kuchenki mikrofalowej może powodować zakłócenia odbiorników radiowych i telewizyjnych. Zakłócenia te są podobne do zakłóceń wywołanych przez małe urządzenia elektryczne takie, jak mikser, odkurzacz, wentylator itp. To normalne.
Przyciemnione światło wewnątrz kuchenki	Podczas gotowania przy niskiej mocy mikrofal wewnętrzne oświetlenie kuchenki może zostać przyciemnione. To normalne.
Para gromadzi się na drzwiczkach, gorące powietrze wydobywa się przez otwory wentylacyjne.	Podczas gotowania z żywności może wydobywać się para. Większość pary odprowadzana jest przez otwory wentylacyjne. Jednak część pary może osadzać się na chłodnych częściach kuchenki (np. na drzwiczkach). To normalne.
Kuchenka została przypadkowo włączona bez żywności.	Zabrania się używać kuchenki bez żywności wewnątrz. Jest to bardzo niebezpieczne.

Problem	Potencjalna przyczyna	Rozwiązanie
Kuchenka nie chce się włączyć.	(1) Wtyczka kabla zasilającego nie jest dokładnie włożona do gniazdka.	Wymij wtyczkę z gniazdka. Włóż ponownie po upływie 10 sekund.
	(2) Przepalił się bezpiecznik lub zadziałał wyłącznik awaryjny.	Wymień bezpiecznik lub zresetuj wyłącznik awaryjny (te czynności powinien wykonać kompetentny personel naszej firmy)
	(3) Problem z gniazdkiem.	Sprawdź gniazdko przy pomocy innego urządzenia elektrycznego.
Kuchenka nie grzeje.	(4) Niedokładnie zamknięte drzwiczki.	Dokładnie zamknij drzwiczki.



Zgodnie z Europejską Dyrektywą dotyczącą Zużytego sprzętu elektrycznego i elektronicznego (ZSEE) zużyty sprzęt należy gromadzić osobno. Jeśli w przyszłości zdecydujesz się wyrzucić ten produkt, NIE wyrzucaj go razem z odpadami z gospodarstwa domowego. Przekaż ten produkt do punktów zbiórki zużytego sprzętu, jeśli są dostępne.

Four à micro-ondes  
**MANUEL D'INSTRUCTIONS**  
MODÈLE : HWO38MG6HXB

**Veillez lire attentivement les instructions de ce manuel avant d'utiliser votre four à micro-ondes, et conservez-le en lieu sûr.**

Si vous suivez les instructions, votre four vous servira pendant de nombreuses années.

**CONSERVEZ CES INSTRUCTIONS DANS  
UN LIEU SÛR**

## PRÉCAUTIONS À PRENDRE POUR ÉVITER UNE EXPOSITION ÉVENTUELLE À UNE ÉNERGIE EXCESSIVE DUE AUX MICRO-ONDES

- (a) N'essayez pas de faire fonctionner ce four avec la porte ouverte, car cela peut entraîner une exposition nocive à l'énergie micro-ondes. Il est important de ne pas briser ou altérer les verrouillages de sécurité.
- (b) Ne placez aucun objet entre la face avant du four et la porte et ne laissez pas de saleté ou de résidus de nettoyant s'accumuler sur les surfaces d'étanchéité.
- (c) **AVERTISSEMENT** : Si la porte ou les joints de porte sont endommagés, le four ne doit pas être utilisé tant qu'il n'a pas été réparé par une personne compétente.

### ADDENDUM

Si l'appareil n'est pas conservé dans un bon état de propreté, sa surface pourrait se dégrader et affecter la durée de vie de l'appareil et conduire à une situation dangereuse.

#### Caractéristiques

Modèle :	HWO38MG6HXB
Tension nominale :	230 V~ 50 Hz
Puissance d'entrée nominale (micro-ondes) :	1 450 W
Puissance de sortie nominale (micro-ondes) :	900 W
Puissance d'entrée nominale (gril) :	1 000 W

## **AVERTISSEMENT CONCERNANT LES CONSIGNES DE SÉCURITÉ IMPORTANTES**

Pour réduire les risques d'incendie, de choc électrique, de blessures ou d'exposition à une énergie excessive du four à micro-ondes lors de l'utilisation de votre appareil, suivez les précautions de base, y compris celles qui suivent :

1. Lisez et suivez les instructions spécifiques :

« PRÉCAUTIONS À PRENDRE POUR ÉVITER UNE EXPOSITION ÉVENTUELLE À UNE ÉNERGIE EXCESSIVE DUE AUX MICRO-ONDES ».

2. Cet appareil peut être utilisé par des enfants à partir de 8 ans et par des personnes ayant des capacités physiques, sensorielles ou mentales réduites ou un manque d'expérience et de connaissances, s'ils sont sous surveillance ou si on leur a appris à utiliser l'appareil en toute sécurité et s'ils comprennent les risques courus. Les enfants ne doivent pas jouer avec l'appareil. Le nettoyage et l'entretien par l'utilisateur ne doivent pas être effectués par des enfants, sauf s'ils ont plus de 8 ans et s'ils sont surveillés. Les enfants de moins de 8 ans doivent être tenus à l'écart à moins d'être surveillés constamment.

3. Gardez l'appareil et son cordon hors de portée des enfants de moins de 8 ans.

4. Si le cordon d'alimentation est endommagé, faites-le remplacer par le fabricant, le service après-vente ou un électricien qualifié pour éviter tout risque d'accident.

(Pour appareil avec accessoire de type Y)

5. **AVERTISSEMENT** : Vérifiez que l'appareil est éteint avant de changer l'ampoule, pour éviter tout risque d'électrocution.

6. **AVERTISSEMENT** : Il est dangereux pour toute personne autre qu'une personne compétente d'effectuer toute opération d'entretien ou de réparation impliquant l'enlèvement d'un couvercle qui protège contre l'exposition à l'énergie micro-ondes.

7. AVERTISSEMENT : Les liquides et autres aliments ne doivent pas être chauffés dans des contenants scellés, car ils sont susceptibles d'exploser.
8. Lorsque vous chauffez des aliments dans des contenants en plastique ou en papier, gardez un œil sur le four en raison du risque d'ignition.
9. N'utilisez que des ustensiles adaptés à l'utilisation dans les fours à micro-ondes.
10. En cas d'émission de fumée, éteignez ou débranchez l'appareil et gardez la porte fermée afin d'étouffer toute flamme.
11. Le chauffage des boissons par micro-ondes peut retarder l'ébullition par éruption ; il faut donc être prudent lors de la manipulation du contenant.
12. Le contenu des biberons et des pots d'aliments pour bébés doit être mélangé ou agité et la température vérifiée avant consommation, afin d'éviter les brûlures.
13. Les œufs en coquille et les œufs durs entiers ne doivent pas être chauffés dans un four à micro-ondes, car ils peuvent exploser, même après la fin du chauffage au micro-ondes.
14. Le four doit être nettoyé régulièrement et tout dépôt de nourriture doit être enlevé.
15. Le fait de ne pas conserver le four dans un état de propreté peut entraîner une détérioration de la surface qui pourrait nuire à la durée de vie de l'appareil et éventuellement entraîner une situation dangereuse.
16. Utilisez uniquement la sonde de température recommandée pour ce four (pour les fours équipés d'une sonde de température).
17. Le four à micro-ondes doit être utilisé avec la porte décorative ouverte (pour les fours équipés d'une porte décorative).
18. Cet appareil est conçu pour être utilisé dans une habitation et pour des applications similaires telles que :

- coins-cuisine du personnel dans des magasins, bureaux et autres environnements de travail ;
- par des clients dans des hôtels, motels et autres environnements de type résidentiel ;
- habitations rurales ;
- environnements de type chambres d'hôtes ou B&B.

19. Le four à micro-ondes est destiné au chauffage des aliments et des boissons. Le séchage d'aliments ou de vêtements et le chauffage de coussins chauffants, de chaussons, d'éponges, de chiffons humides ou similaires peuvent entraîner un risque de blessure, d'ignition ou d'incendie.

20. Les récipients métalliques pour aliments et boissons ne sont pas autorisés pendant la cuisson au micro-ondes.

21. L'appareil ne doit pas être nettoyé à l'aide d'un nettoyeur à vapeur.

22. Veillez à ne pas déplacer le plateau tournant lorsque vous retirez les récipients de l'appareil. (Pour les appareils en pose libre et les appareils encastrables utilisés à une hauteur supérieure ou égale à 900 mm au-dessus du sol et munis de plateaux tournants amovibles. Toutefois, cela ne s'applique pas aux appareils munis d'une porte à charnières inférieures horizontales.)

23. Ce four à micro-ondes est destiné à être encastré.

24. Ne pas utiliser de nettoyeur vapeur.

25. La surface d'un éventuel tiroir de rangement peut devenir chaude.

26. **AVERTISSEMENT** : l'appareil et ses parties accessibles peuvent devenir chauds au cours de l'utilisation. Il faut faire attention à ne pas toucher les éléments de chauffage. Les enfants de moins de 8 ans doivent être tenus à l'écart à moins d'être surveillés constamment.

27. Au cours de l'utilisation, l'appareil devient chaud. Faites attention à ne pas toucher les éléments de chauffage à l'intérieur du four.

28. AVERTISSEMENT : Les parties accessibles peuvent devenir chaudes au cours de l'utilisation. Tenez les jeunes enfants à l'écart de l'appareil.

29. L'appareil ne doit pas être installé derrière une porte décorative afin d'éviter toute surchauffe. (Cela ne s'applique pas aux appareils équipés d'une porte décorative.)

30. AVERTISSEMENT : Lorsque l'appareil est utilisé en mode combiné, les enfants doivent uniquement utiliser le four sous la surveillance d'un adulte en raison des températures générées.

31. N'utilisez pas de nettoyeurs abrasifs agressifs ni des racloirs en métal pointus pour nettoyer la vitre de la porte du four, car ils peuvent rayer la surface du verre et briser la vitre.

**LISEZ ATTENTIVEMENT ET CONSERVEZ  
CE MANUEL POUR POUVOIR LE  
CONSULTER EN CAS DE BESOIN**



## Pour réduire les risques de blessures aux personnes – Installation de mise à la terre

### DANGER

Risque de choc électrique. Toucher certains des composants internes peut causer des blessures graves, voire mortelles. Ne démontez pas cet appareil.

### AVERTISSEMENT

Risque de choc électrique. Toute utilisation impropre de la mise à la terre vous expose à un risque d'électrocution. Ne branchez pas l'appareil à une prise de courant avant qu'il ne soit correctement installé et mis à la terre.

Cet appareil doit être mis à la terre. En cas de court-circuit électrique, la mise à la terre réduit les risques d'électrocution en offrant une voie d'évacuation au courant électrique.

Cet appareil est équipé d'un cordon muni d'un cordon avec une mise à la terre et une prise de mise à la terre. Le connecteur fiche doit être branché sur une prise appropriée, installée et mise à la terre.

Consultez un électricien ou un technicien qualifié si les instructions de mise à la terre ne sont pas entièrement comprises ou s'il existe un doute quant à la mise à la terre correcte de l'appareil. S'il est nécessaire d'utiliser une rallonge, utilisez uniquement une rallonge à 3 fils.

1. Un cordon d'alimentation court est fourni pour réduire les risques de s'emmêler ou de trébucher sur un cordon plus long.
2. Si un cordon long ou une rallonge est utilisé :
  - 1) La puissance électrique marquée de l'ensemble de cordons ou de la rallonge doit être au moins aussi élevée que la puissance électrique de l'appareil.
  - 2) La rallonge doit être une rallonge à 3 fils de type mise à la terre.
  - 3) Le long cordon doit être disposé de façon à ce qu'il ne s'enroule pas sur le comptoir ou sur le dessus de la table où il peut être tiré par les enfants ou vous pouvez trébucher dessus par inadvertance.

## NETTOYAGE

Assurez-vous de débrancher l'appareil de l'alimentation électrique.

1. Après utilisation, nettoyez la cavité de l'appareil avec un chiffon humide.
2. Nettoyez les accessoires à l'eau savonneuse comme d'habitude.
3. Le cadre et le joint de la porte ainsi que les pièces voisines doivent être nettoyés soigneusement avec un chiffon humide lorsqu'ils sont sales.
4. N'utilisez pas de nettoyeurs abrasifs agressifs ni des racloirs en métal pointus pour nettoyer la vitre de la porte du four, car ils peuvent rayer la surface du verre et briser la vitre.
5. Astuce de nettoyage --- pour un nettoyage plus facile des parois de la cavité que les aliments cuits peuvent toucher : Mettre un demi-citron dans un bol, ajouter 300 ml (1/2 pinte) d'eau et chauffer au micro-ondes à 100 % pendant 10 minutes. Essuyez le four avec un chiffon doux et sec.

## USTENSILES

### ATTENTION

#### **Danger de blessures corporelles**

Il est dangereux pour toute personne autre qu'une personne compétente d'effectuer toute opération d'entretien ou de réparation impliquant l'enlèvement d'un couvercle qui protège contre l'exposition à l'énergie micro-ondes.

Voir les instructions sur les « Matériaux à utiliser dans un four à micro-ondes ou à éviter dans un four à micro-ondes ». Certains ustensiles non métalliques peuvent ne pas être sécurisés pour le micro-ondes. En cas de doute, vous pouvez tester l'ustensile en question en suivant la procédure ci-dessous.

Test des ustensiles :

1. Remplissez un contenant allant au micro-ondes d'une tasse d'eau froide (250 ml) avec l'ustensile en question.
2. Faites-le chauffer à la puissance maximale pendant 1 minute.
3. Touchez délicatement l'ustensile. Si l'ustensile vide est chaud, ne l'utilisez pas pour la cuisson au micro-ondes.
4. Ne dépassez pas 1 minute de cuisson.

## Matériaux que vous pouvez utiliser dans un four à micro-ondes

Ustensiles	Remarques
Plat brunisseur	Suivez les instructions du fabricant. Le fond du plat brunisseur doit être à au moins 5 mm (3/16 po) au-dessus de la plaque tournante. Une utilisation incorrecte peut entraîner la rupture de la plaque tournante.
Vaisselle de table	Uniquement si compatible micro-ondes. Suivez les instructions du fabricant. N'utilisez pas de vaisselle craquelée ou ébréchée.
Bocaux en verre	Ôtez toujours le couvercle. À n'utiliser que pour réchauffer les aliments jusqu'à ce qu'ils soient chauds. La plupart des bocaux en verre ne sont pas résistants à la chaleur et peuvent se briser.
Verres	Verres résistants à la chaleur seulement. Assurez-vous qu'il n'y a pas de garniture métallique. N'utilisez pas de vaisselle craquelée ou ébréchée.
Sacs de cuisson au four	Suivez les instructions du fabricant. Ne pas fermer avec une attache métallique. Faites des fentes pour permettre à la vapeur de s'échapper.
Assiettes et gobelets en papier	Utilisez-les uniquement pour la cuisson/le réchauffement rapide. Ne laissez pas le four sans surveillance pendant la cuisson.
Essuie-mains en papier	Utilisez-le pour couvrir les aliments afin de les réchauffer et d'absorber les graisses. Utilisez-le sous surveillance pour une cuisson de courte durée seulement.
Papier sulfurisé	Utiliser comme couvercle pour éviter les éclaboussures ou comme emballage pour la cuisson à la vapeur.
Plastique	Uniquement si compatible micro-ondes. Suivez les instructions du fabricant. Doit porter la mention « Compatible micro-ondes ». Certains contenants en plastique s'assouplissent lorsque la nourriture à l'intérieur devient chaude. Les « sachets cuisson » et les sacs en plastique hermétiquement fermés doivent être fendus, percés ou ventilés selon les directives de l'emballage.
Film plastique	Uniquement si compatible micro-ondes. À utiliser pour couvrir les aliments pendant la cuisson afin de retenir l'humidité. Ne laissez pas le film plastique toucher les aliments.
Thermomètre	Seulement si compatible micro-ondes (thermomètres à viande et confiseurs).
Papier paraffiné	Utilisez-le comme protection pour éviter les éclaboussures et retenir l'humidité.

## Matières à éviter dans le four à micro-ondes

Ustensiles	Remarques
Contenant en aluminium	Peut causer des arcs électriques. Transférez les aliments dans un plat adapté pour le micro-ondes.
Carton alimentaire avec poignée en métal	Peut causer des arcs électriques. Transférez les aliments dans un plat adapté pour le micro-ondes.
Ustensiles en métal ou à garniture métallique	Le métal protège les aliments de l'énergie micro-ondes. Les garnitures métalliques peuvent causer des arcs électriques.
Attaches en métal	Risque de formation d'arcs électriques et d'incendie dans le four.
Sacs en papier	Peut causer un incendie dans le four.
Mousse plastique	La mousse plastique peut fondre ou contaminer le liquide à l'intérieur lorsqu'elle est exposée à des températures élevées.
Bois	Le bois se dessèche lorsqu'il est utilisé dans le four à micro-ondes et peut se fendre ou se briser.

# INSTALLATION DE VOTRE FOUR

## Noms des pièces et accessoires du four

Enlevez le four et tous les matériaux du carton et de la cavité du four. Votre four est livré avec les accessoires suivants :

Plateau en verre	1
Anneau du plateau tournant	1
Manuel d'instructions	1

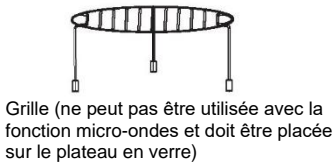
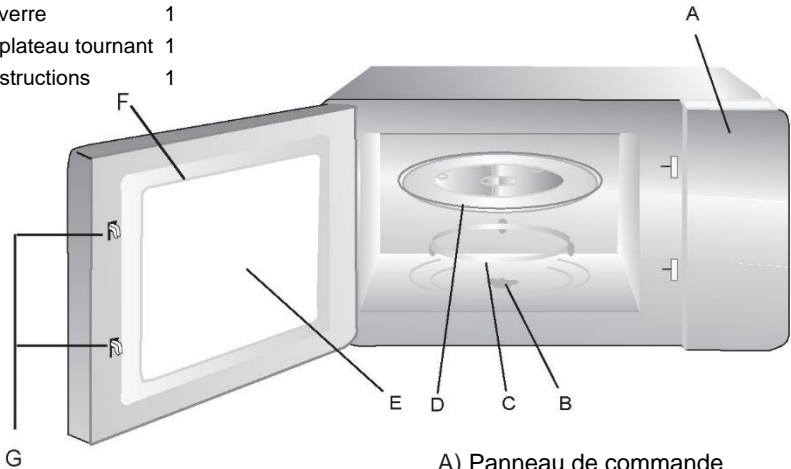

- A) Panneau de commande
- B) Axe du plateau tournant
- C) Anneau du plateau tournant
- D) Plateau en verre
- E) Fenêtre d'observation
- F) Ensemble porte
- G) Système de verrouillage de sécurité

## Installation du plateau tournant

Moyeu (dessous)

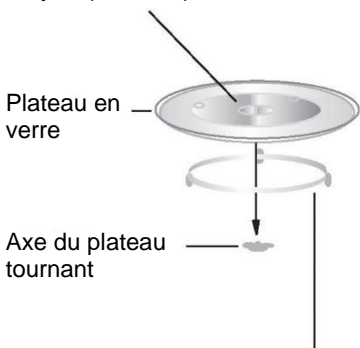

Anneau du plateau tournant

- a. Ne placez jamais le plateau en verre à l'envers. Le plateau en verre ne doit jamais être bloqué.
- b. Le plateau en verre et son anneau doivent toujours être utilisés pendant la cuisson.
- c. La nourriture et les contenants alimentaires doivent toujours être placés sur le plateau en verre pour la cuisson.
- d. Si le plateau en verre ou l'anneau se fend ou se brise, contactez le SAV autorisé le plus proche.

## Installation et raccordement

1. Cet appareil est uniquement destiné à un usage domestique.
2. Ce four est destiné à être encastré uniquement. Il n'est pas destiné à un usage sur plan de travail ou à l'intérieur d'un placard.
3. Veuillez respecter les instructions d'installation spécifiques.
4. L'appareil peut être installé dans un placard mural de 60 cm de large.
5. L'appareil est muni d'un connecteur de type fiche et il ne doit être branché que sur une prise correctement mise à la terre.
6. La tension secteur doit correspondre à la tension spécifiée sur la plaque signalétique.
7. La prise doit être installée et le câble de connexion ne doit être remplacé que par un électricien qualifié. Si le connecteur de type fiche n'est plus accessible après l'installation, un sectionneur doit être installé avec un intervalle de contact d'au moins 3 mm.
8. N'utilisez pas d'adaptateurs, de multiprises ni de rallonges électriques. La surcharge peut entraîner un risque d'incendie.

**La surface accessible peut être chaude pendant le fonctionnement.**



# Instructions d'installation

Il convient de noter les instructions qui suivent.

## Branchement électrique

L'appareil est muni d'un connecteur de type fiche et il ne doit être branché que sur une prise correctement mise à la terre. Ne faites installer la prise ou remplacer le câble de connexion que par un électricien qualifié, qui respecte les règlements en la matière. Si le connecteur de type fiche n'est plus accessible après l'installation, un sectionneur doit être installé avec un intervalle de contact d'au moins 3 mm. La protection du contact doit être assurée.

## Encastrement

L'élément au sein duquel l'appareil sera encastré ne doit pas comporter de panneau arrière situé derrière l'appareil. Hauteur d'installation minimale : 850 mm.

Les fentes d'aération et les prises d'air ne doivent en aucun cas être couvertes.

## Installation du four - Fig. 2

**Remarque** : veillez à ce que le cordon d'alimentation ne soit ni piégé ni tordu.

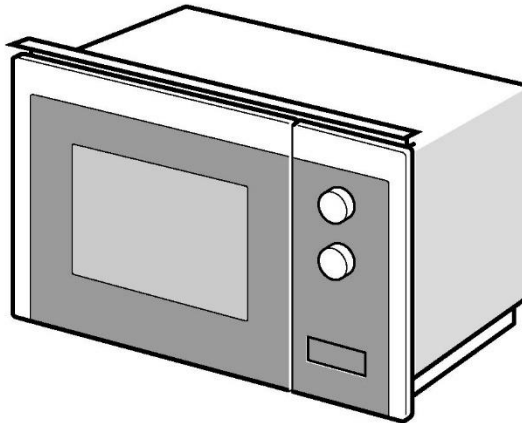

1

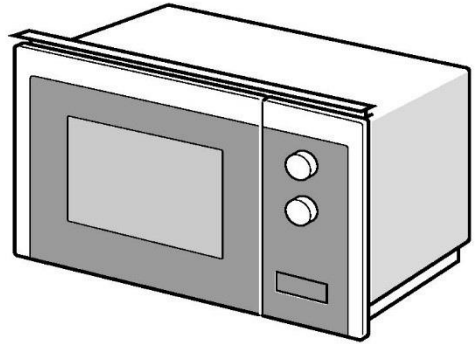
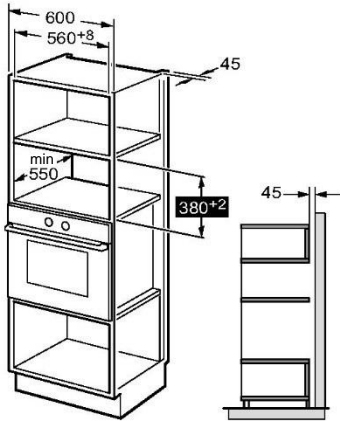

2

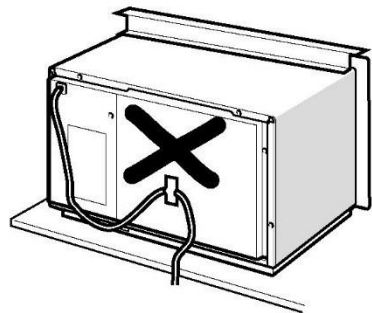
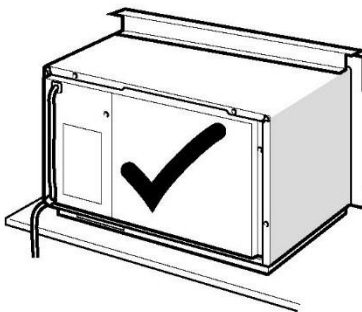

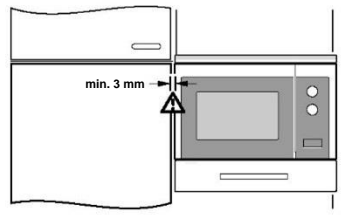
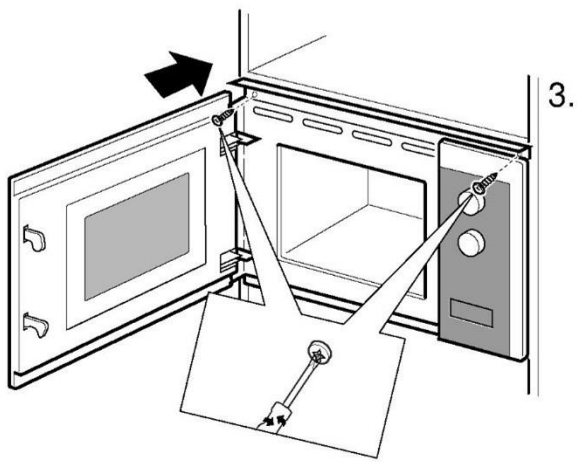
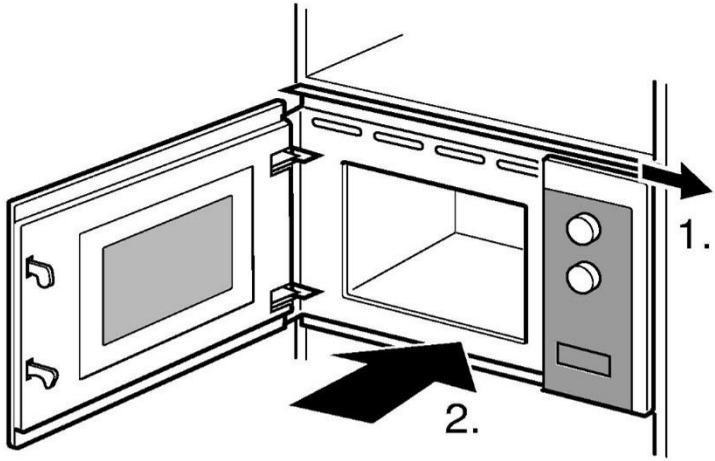









## MODE D'EMPLOI

Ce four à micro-ondes intègre un système de commande électronique moderne qui permet de régler les paramètres de cuisson afin de mieux répondre à vos besoins.





### 1. Réglage de l'horloge

Lorsque le four à micro-ondes est sous tension, l'indication « WELCOME » (Bienvenue) s'affiche, le signal sonore retentit une fois. Si aucune opération n'est lancée dans la minute qui suit, le four passe en mode attente et « 0:00 » s'affiche.

- 1) Appuyez deux fois sur «  », l'écran affiche « 00:00 » et les chiffres des heures clignotent ;
- 2) Tournez «  » pour régler les chiffres des heures, la valeur d'entrée doit être comprise entre 0 et 23.
- 3) Appuyez sur «  » ou sur «  +30" » pour confirmer, les chiffres des minutes clignotent.
- 4) Tournez «  » pour régler les chiffres des minutes, la valeur d'entrée doit être comprise entre 0 et 59.
- 5) Appuyez sur «  » ou sur «  +30" » pour terminer le réglage de l'horloge, « : » clignote. L'heure actuelle s'affiche.

Remarque : 1) Si l'horloge n'est pas réglée, elle ne fonctionnera pas après la mise sous tension.

### 2. Cuisson au micro-ondes

- 1) Appuyez une fois sur la touche «  » et « P100 » s'affiche.
- 2) Appuyez plusieurs fois sur «  » pour sélectionner la puissance du micro-ondes. Les indications « P100 », « P80 », « P50 », « P30 », « P10 » s'affichent successivement.
- 3) Tournez «  » pour ajuster le temps de cuisson.  
(Le temps de cuisson maximal est de 95 minutes)
- 4) Appuyez sur «  +30" » pour démarrer la cuisson.



REMARQUE : la durée de réglage s'effectue à l'aide de la commande selon les incréments suivants :

0---1 min	:	5 secondes
1---5 min	:	10 secondes
5---10 min	:	30 secondes
10---30 min	:	1 minute
30---95 min	:	5 minutes

Tableau de puissance du micro-ondes

Puissance du micro-ondes	Élevée	Moy./Élevée	Moy.	Moy./Basse	Basse
Affichage	P100	P80	P50	P30	P10

### 3. Cuisson Gril ou Combinée

Appuyez une fois sur «  », l'écran affiche « G », puis appuyez plusieurs fois sur «  » pour sélectionner la puissance souhaitée, et « G », « C-1 » ou « C-2 » s'affiche.

Tournez «  » pour régler le temps de cuisson. (Le temps de cuisson maximal est de 95 minutes)

Appuyez sur «  +30" » pour démarrer la cuisson.

Exemple : Si vous souhaitez utiliser 55 % de puissance micro-ondes et 45 % de puissance du gril (C-1) pour cuire pendant 10 minutes, vous pouvez faire fonctionner le four comme suit.

1) Appuyez une fois sur «  », l'écran affiche « G ».

2) Continuez à appuyer sur «  » jusqu'à ce que l'écran affiche « C-1 ».

4) Tournez «  » pour régler le temps de cuisson jusqu'à ce que le four affiche « 10:00 ».

5) Appuyez sur «  +30" » pour démarrer la cuisson.

Instructions de cuisson combinée :

Programme	Affichage	Puissance du micro-ondes	Puissance du gril
Gril	G	0 %	100 %
Combi.1	C-1	55 %	45 %
Combi.2	C-2	36 %	64 %

Remarque : Lorsque la moitié du temps de gril est écoulée, le four sonne deux fois, ce qui est normal. Pour que les aliments soient mieux grillés, vous devez les retourner, fermer la porte et appuyer sur «  +30" » pour poursuivre la cuisson.

Si aucune opération n'est effectuée, le four continue à fonctionner.

### 4. Décongeler en fonction du poids



1) Appuyez une fois sur «  », l'écran affiche « 100 ».

2) Tournez «  » pour sélectionner le poids des aliments. La plage de poids varie entre 100 et 2 000 g.

3) Appuyez sur la touche «  +30" » pour démarrer la décongélation.

Remarque : Lorsque la moitié du temps de décongélation est écoulée, le four sonne deux fois, ce qui est normal. Pour que les aliments soient mieux décongelés, vous devez les retourner, fermer la porte et appuyer sur «  +30" » pour poursuivre la cuisson. Si aucune opération n'est effectuée, le four continue à fonctionner.







## 5. Décongélation en fonction du temps

- 1) Appuyez une fois sur «  », l'écran affiche « 00:00 ».
- 2) Tournez «  » pour sélectionner le temps de cuisson. Le temps de cuisson maximum est de 95 minutes.
- 3) Appuyez sur la touche «  + 30" » pour démarrer la décongélation.





## 6. Cuisson en plusieurs étapes

2 étapes peuvent être réglées au maximum. Si une étape consiste à décongeler, celle-ci doit être automatiquement effectuée en premier lieu. Le signal sonore retentit une fois à la fin de chaque étape et l'étape suivante commence. Remarque : le menu Auto et la cuisson rapide ne peuvent pas être définis comme l'une des étapes.

Exemple : si vous voulez décongeler les aliments pendant 5 minutes, puis faire cuire à 80 % de puissance micro-ondes pendant 7 minutes. Les étapes sont les suivantes :

- 1) Appuyez une fois sur «  », l'écran affiche « 00:00 ».
- 2) Tournez «  » pour régler le temps de décongélation sur 5 minutes.
- 3) Appuyez une fois sur «  », l'écran affiche « P100 ».
- 4) Appuyez plusieurs fois sur «  » pour choisir la puissance du micro-ondes jusqu'à ce que l'indication « P80 » s'affiche.
- 5) Tournez «  » pour régler le temps de cuisson sur 7 minutes.
- 6) Appuyez sur «  + 30" » pour démarrer la cuisson.

## 7. Minuterie

- (1) Appuyez une fois sur «  », l'écran affiche « KT 00:00 ».
- (2) Tournez «  » pour saisir la valeur de minuterie souhaitée. (Le temps de cuisson maximal est de 95 minutes)
- (3) Appuyez sur «  + 30" » ou «  » pour confirmer le réglage.
- (4) Lorsque le temps de cuisson est atteint, le signal sonore retentit 5 fois.

Si l'horloge a été réglée (système de 24 heures), l'écran affiche l'heure actuelle. Remarque : le temps de cuisson est différent du système de 24 heures. Il s'agit d'une minuterie.

## 8. Menu Auto









- 1) Lorsque le four est en attente, tournez «  » vers la droite pour sélectionner le menu.
- 2) Appuyez sur «  + 30" » pour confirmer le menu sélectionné.
- 3) Tournez «  » pour sélectionner le poids des aliments.
- 4) Appuyez sur «  + 30" » pour démarrer la cuisson.



Tableau des menus :

Menu	Poids	Puissance
Pizza	200 g	C-2
	400 g	
Viande	250 g	100 % (mic.)
	350 g	
	450 g	
Légumes	200 g	100 % (mic.)
	300 g	
	400 g	
Pâtes	50 g (avec 450 g d'eau froide)	80 % (mic.)
	100 g (avec 800 g d'eau froide)	
Pomme de terre	200 g	100 % (mic.)
	400 g	
	600 g	
Poisson	250 g	80 % (mic.)
	350 g	
	450 g	
Boissons	1 tasse (environ 120 ml)	100 % (mic.)
	2 tasses (environ 240 ml)	
	3 tasses (environ 360 ml)	
Popcorn	50 g	100 % (mic.)
	100 g	

## 9. Cuisson rapide



- 1) À l'état d'attente, appuyez sur la touche «  +30" » pour cuire à 100 % de puissance pendant 30 secondes. Chaque pression sur la même touche permet d'augmenter le temps de cuisson de 30 secondes. Le temps de cuisson maximal est de 95 minutes.
- 2) Pendant la cuisson au micro-ondes, au gril, la cuisson combinée et la décongélation par temps, appuyez sur «  +30" » pour augmenter le temps de cuisson.
- 3) Dans les états de menu Auto et de décongélation au poids, le temps de cuisson ne peut pas être augmenté en appuyant sur «  +30" ».
- 4) Lorsque le four est en attente, tournez «  » vers la gauche pour sélectionner le temps de cuisson. Après avoir réglé le temps de cuisson, appuyez sur «  +30" » pour démarrer la cuisson au micro-ondes avec une puissance à 100 %.

## 10. Sécurité enfants



Activation de la sécurité enfants : Lorsque le four est en attente, appuyez sur «  » pendant 3 secondes pour activer la sécurité enfants. L'heure actuelle s'affiche si l'heure a été réglée, sinon, l'écran affiche «  ».

Désactivation de la sécurité enfants : Lorsque la sécurité enfants est activée, appuyez sur «  » pendant 3 secondes, la sécurité enfants est alors désactivée.

## 11. Fonction de consultation

- 1) Pendant la cuisson au micro-ondes ou au gril ou en mode combiné. Appuyez sur «  » ou «  », la puissance actuelle s'affiche pendant 3 secondes.
- 2) Si l'horloge a été réglée, appuyez pendant la cuisson sur «  » pour vérifier l'heure actuelle. Elle s'affiche pendant 3 secondes.

## 12. Caractéristiques

- 1) Si la porte est ouverte pendant la cuisson, fermez la porte, puis appuyez sur «  +30" » pour reprendre la cuisson.
- 2) Une fois le programme de cuisson sélectionné, n'appuyez pas sur «  +30" » pendant 5 minutes. L'heure actuelle s'affiche. Le réglage est annulé.
- 3) Le signal sonore retentit si vous appuyez vigoureusement sur la touche, sinon vous n'entendrez rien.

## 13. Ouvrez la porte du four.

Appuyez sur la touche «  », la porte du four s'ouvre.

# Dépannage

Fonctionnement normal	
Four à micro-ondes interférant avec la réception TV	La réception de la radio et de la télévision peut être perturbée lorsque le four à micro-ondes fonctionne. Il s'agit d'un phénomène similaire à l'interférence des petits appareils électriques, comme les mixeurs, les aspirateurs et les ventilateurs électriques. C'est tout à fait normal.
Lumière du four	Durant la cuisson au micro-ondes à faible puissance, la lumière du four peut s'assombrir. C'est tout à fait normal.
La vapeur s'accumule sur la porte, de l'air chaud s'échappe par les événements.	Durant la cuisson, de la vapeur peut s'échapper des aliments. Elle sortira principalement par les événements d'aération. Mais il est possible qu'un peu de vapeur s'accumule sur un endroit frais comme la porte du four. C'est tout à fait normal.
Le four a démarré accidentellement sans nourriture.	Il est interdit de faire fonctionner l'appareil sans nourriture à l'intérieur. Il est très dangereux de faire fonctionner l'appareil ainsi.

Problème	Cause possible	Solution
Il est impossible de démarrer le four.	(1) Le cordon d'alimentation n'est pas bien branché.	Débranchez-le. Puis rebranchez après 10 secondes.
	(2) Les fusibles ou le disjoncteur ont sauté.	Remplacez le fusible ou réinitialisez le disjoncteur (réparé par du personnel professionnel de notre société)
	(3) Problème avec la prise de courant.	Testez la prise avec d'autres appareils électriques.
Le four ne chauffe pas.	(4) La porte n'est pas bien fermée.	Fermez bien la porte.



Conformément à la directive relative aux déchets d'équipements électriques et électroniques (DEEE), les DEEE doivent être collectés et traités séparément. Si à l'avenir vous devez vous débarrasser de ce produit, veuillez NE PAS le jeter avec les ordures ménagères. Veuillez envoyer ce produit aux points de collecte des DEEE, le cas échéant.



