



# Podręcznik Użytkownika Online

**DCP-T220**

**DCP-T225**

**DCP-T226**

**DCP-T420W**

**DCP-T425W**

**DCP-T426W**

## Spis Treści

<b>Przed użyciem urządzenia</b> .....	<b>1</b>
Definicje dotyczące oznaczeń.....	2
Znaki handlowe.....	3
Ważne informacje.....	4
<b>Wprowadzenie do urządzenia</b> .....	<b>5</b>
Przed użyciem urządzenia.....	6
Panel sterowania – informacje ogólne.....	7
Schematy działania i wskazania diod LED.....	9
Dostęp do aplikacji Brother Utilities (Windows).....	10
Odinstalowanie oprogramowania i sterowników Brother (Windows).....	11
Lokalizacja portów USB w urządzeniu Brother.....	12
<b>Obsługa papieru</b> .....	<b>13</b>
Umieszczanie papieru.....	14
Umieszczenie papieru na tacy papieru.....	15
Wkładanie papieru do gniazda podawania ręcznego.....	24
Obszar niezadrukowywany.....	27
Ustawienia papieru.....	28
Dopuszczalne rodzaje papieru i innych nośników druku.....	30
Wkładanie dokumentów.....	37
Umieszczanie dokumentów na szybie skanera.....	38
Obszar nieskanowany.....	39
<b>Drukowanie</b> .....	<b>40</b>
Drukowanie z komputera (Windows).....	41
Drukowanie zdjęcia (Windows).....	42
Drukowanie dokumentu (Windows).....	43
Anulowanie zadania drukowania (Windows).....	44
Drukowanie więcej niż jednej strony na jednym arkuszu papieru (Wiele obok siebie) (Windows).....	45
Drukowanie plakatu (Windows).....	46
Ręczne drukowanie po obu stronach papieru (ręczne drukowanie dwustronne) (Windows).....	47
Ręczne drukowanie broszur (Windows).....	50
Drukowanie kolorowego dokumentu w skali szarości (Windows).....	52
Zapobieganie rozmazywaniu wydruków i zacięciom papieru (Windows).....	53
Korzystanie z wstępnie zdefiniowanego profilu druku (Windows).....	54
Zmienianie domyślnych ustawień drukowania (Windows).....	57
Ustawienia wydruku (Windows).....	58
Drukowanie przy użyciu aplikacji Brother iPrint&Scan (Windows/Mac).....	62
Drukowanie zdjęć lub dokumentów przy użyciu aplikacji Brother iPrint&Scan (Windows/Mac).....	63
Drukowanie więcej niż jednej strony na jednym arkuszu papieru przy użyciu aplikacji Brother iPrint&Scan (Wiele obok siebie) (Windows/Mac).....	65
Drukowanie kolorowego dokumentu w skali szarości przy użyciu aplikacji Brother iPrint&Scan (Windows/Mac).....	66
Drukowanie załącznika do wiadomości e-mail.....	67
<b>Skanowanie</b> .....	<b>68</b>
Skanowanie przy użyciu przycisków urządzenia Brother.....	69
Skanowanie przy użyciu przycisków urządzenia Brother.....	70

Skanowanie do edytowalnego pliku tekstowego przy użyciu OCR .....	73
Zapisywanie skanowanych danych jako załącznika do wiadomości e-mail .....	74
Usługi sieci Web dla skanowania w sieci (Windows 7, Windows 8.1 oraz Windows 10) .....	75
Skanowanie przy użyciu aplikacji Brother iPrint&Scan (Windows/Mac) .....	79
Skanowanie z komputera (Windows).....	80
Skanowanie za pomocą programu Nuance™ PaperPort™ 14SE lub innych aplikacji systemu Windows .....	81
Skanuj za pomocą aplikacji Faksowanie i skanowanie w systemie Windows.....	86
Skanowanie z komputera (Mac).....	90
Skanowanie za pomocą aplikacji Apple Image Capture (sterownik ICA).....	91
<b>Kopiuuj .....</b>	<b>92</b>
Przegląd kopiowania .....	93
Kopiowanie dokumentu .....	94
Kopiowanie identyfikatora .....	95
Zmiana ustawień przycisku skrótu kopiowania za pomocą funkcji Zarządzanie przez interfejs webowy ....	96
Kopiowanie za pomocą aplikacji Brother iPrint&Scan.....	97
Stwórz kopię układu strony (Wiele obok siebie lub Plakat) .....	98
Ustawienia kopiowania .....	100
<b>Sieć.....</b>	<b>102</b>
Obsługiwane podstawowe funkcje sieciowe .....	103
Konfiguracja ustawień sieciowych.....	104
Konfiguracja ustawień sieci przy użyciu panelu sterowania .....	105
Ustawienia sieci bezprzewodowej.....	106
Używanie sieci bezprzewodowej.....	107
Użyj funkcji Wireless Direct .....	114
Włączanie/wyłączanie bezprzewodowej sieci LAN .....	117
Drukowanie Raportu WLAN .....	118
Funkcje sieciowe .....	121
Drukowanie Raportu konfiguracji sieci .....	122
Resetowanie ustawień sieciowych do wartości fabrycznych.....	123
Narzędzia do zarządzania Brother .....	124
<b>Zabezpieczenia .....</b>	<b>125</b>
Przed użyciem funkcji zabezpieczeń sieci .....	126
Konfiguracja certyfikatów bezpieczeństwa urządzenia .....	127
Obsługiwane funkcje certyfikatu zabezpieczającego .....	128
Przewodnik instalacji certyfikatu krok po kroku .....	129
Tworzenie certyfikatu podpisanego samodzielnie .....	130
Tworzenie CSR i instalacja certyfikatu pochodzącego od Urzędu certyfikacji (CA).....	131
Importowanie i eksportowanie certyfikatu oraz klucza prywatnego.....	135
Zarządzanie wieloma certyfikatami .....	138
Używanie protokołu SSL/TLS .....	139
Wprowadzenie do protokołu SSL/TLS .....	140
Bezpieczne zarządzanie urządzeniem sieciowym przy użyciu protokołu SSL/TLS .....	143
Bezpieczne drukowanie dokumentów przy użyciu protokołu SSL/TLS.....	148
<b>Połączenie urządzenia mobilnego.....</b>	<b>150</b>
Mopria® Print Service.....	151





<b>Brother iPrint&amp;Scan</b> .....	<b>152</b>
Przegląd oprogramowania Brother iPrint&Scan dla systemu Windows i komputerów Mac.....	153
Przegląd aplikacji Brother iPrint&Scan dla urządzeń mobilnych.....	154
<b>Rozwiązywanie problemów</b> .....	<b>155</b>
Wskazania LED dotyczące błędów i czynności konserwacyjnych.....	156
Zacięcie drukarki lub zacięcie papieru.....	160
Papier zaciął się wewnątrz urządzenia.....	161
Jeśli masz problemy z urządzeniem.....	164
Problemy związane z obsługą papieru i drukowaniem.....	165
Inne problemy.....	171
Problemy z siecią.....	172
Sprawdzanie informacji o urządzeniu.....	180
Resetowanie urządzenia.....	181
<b>Rutynowa obsługa konserwacyjna</b> .....	<b>182</b>
Napełnianie zbiorników atramentu.....	183
Czyszczenie urządzenia Brother.....	188
Czyszczenie skanera.....	189
Czyszczenie głowicy drukującej urządzenia Brother.....	190
Czyszczenie głowicy drukującej przy użyciu funkcji Zarządzanie przez interfejs webowy.....	192
Czyszczenie głowicy drukującej z komputera (Windows).....	194
Czyszczenie obudowy urządzenia.....	196
Czyszczenie płyty drukarki.....	197
Czyszczenie rolek podawania papieru.....	198
Wyczyść podstawkę.....	199
Czyszczenie rolek pobierania papieru.....	200
Sprawdzanie urządzenia Brother.....	201
Sprawdzanie jakości druku.....	202
Monitorowanie stanu urządzenia z komputera (Windows).....	203
Monitorowanie stanu urządzenia za pomocą Brother iPrint&Scan (Windows/Mac).....	208
Sprawdzanie wyrównania druku z urządzenia Brother.....	210
Sprawdzanie wyrównania druku przy użyciu funkcji Zarządzanie przez interfejs webowy.....	211
Zmiana opcji drukowania w celu poprawy efektu drukowania.....	212
Zapakuj i wyślij urządzenie Brother.....	213
<b>Ustawienia urządzenia</b> .....	<b>215</b>
Zmiana ustawień urządzenia przy użyciu funkcji Zarządzanie przez interfejs webowy.....	216
Czym jest funkcja Zarządzanie przez Internet?.....	217
Dostęp do funkcji Zarządzanie przez Internet.....	218
Ustawianie lub zmienianie hasła logowania do funkcji Zarządzanie przez Internet.....	220
Ustawienia ogólne.....	221
W razie awarii zasilania (zapisywanie w pamięci).....	227
<b>Załącznik</b> .....	<b>228</b>
Specyfikacje.....	229
Specyfikacje materiałów eksploatacyjnych.....	234
Informacje dotyczące papieru z recyklingu.....	235
Pomoc i obsługa klienta firmy Brother.....	236

## Przed użyciem urządzenia

- [Definicje dotyczące oznaczeń](#)
- [Znaki handlowe](#)
- [Ważne informacje](#)

## Definicje dotyczące oznaczeń

W tym Podręczniku Użytkownika stosowane są następujące symbole i konwencje:

 <b>OSTRZEŻENIE</b>	OSTRZEŻENIE określa potencjalnie niebezpieczną sytuację która, jeśli się jej nie uniknie, może spowodować śmierć lub poważne obrażenia.
 <b>UWAGA</b>	UWAGA wskazuje na potencjalnie niebezpieczną sytuację, która, jeśli nastąpi, może doprowadzić do lekkich lub średnich obrażeń.
<b>WAŻNE</b>	WAŻNE wskazuje na potencjalnie niebezpieczną sytuację, która, jeśli nastąpi, może doprowadzić do uszkodzeń mienia lub utraty funkcjonalności produktu.
<b>INFORMACJA</b>	INFORMACJA określają środowisko pracy, warunki instalacji lub specjalne warunki eksploatacji.
	Ikony podpowiedzi oznaczają przydatne wskazówki i dodatkowe informacje.
	Ikony wskazujące na zagrożenie elektryczne ostrzegają o możliwym porażeniu elektrycznym.
<b>Pogrubienie</b>	Pogrubieniem oznaczone są przyciski na panelu sterowania urządzenia lub na ekranie komputera.
<i>Kursywa</i>	Kursywa podkreśla ważny punkt lub wskazuje powiązany temat.



### Powiązane informacje

- [Przed użyciem urządzenia](#)

## Znaki handlowe

Apple, Mac, iPad, iPhone, iPod touch i macOS są znakami handlowymi firmy Apple Inc., zastrzeżonymi w Stanach Zjednoczonych i w innych krajach.

Nuance oraz PaperPort są znakami handlowymi lub zastrzeżonymi znakami handlowymi firmy Nuance Communications, Inc. lub jej spółek stowarzyszonych na terenie Stanów Zjednoczonych i/lub innych krajów.

Wi-Fi® i Wi-Fi Alliance® to zastrzeżone znaki handlowe stowarzyszenia Wi-Fi Alliance®.

WPA™, WPA2™ i Wi-Fi Protected Setup™ są znakami handlowymi Wi-Fi Alliance®.

Mopria® i logo Mopria® są zastrzeżonymi znakami handlowymi i usługowymi firmy Mopria Alliance, Inc. na terenie Stanów Zjednoczonych i innych krajów. Nieupoważnione użycie jest surowo zabronione.

Każda firma, której nazwa oprogramowania jest wymieniona w tym podręczniku, posiada umowę licencyjną oprogramowania dotyczącą programów będących jej własnością.

**Wszelkie nazwy handlowe lub nazwy produktów widoczne na produktach firmy Brother, a także w powiązanych dokumentach lub innych materiałach, to znaki handlowe lub zarejestrowane znaki handlowe firm będących ich właścicielami.**



### Powiązane informacje

- [Przed użyciem urządzenia](#)

## Ważne informacje

- Sprawdź stronę [support.brother.com](http://support.brother.com), aby uzyskać sterownik Brother i aktualizacje oprogramowania.
- Aby urządzenie było aktualne i działało jak najbardziej efektywnie, na stronie [support.brother.com](http://support.brother.com) znajdziesz najnowsze aktualizacje oprogramowania sprzętowego. W przeciwnym wypadku niektóre funkcje urządzenia mogą być niedostępne.
- Nie należy używać go poza krajem, w którym został zakupiony, gdyż może to doprowadzić do naruszenia przepisów dotyczących komunikacji bezprzewodowej i przepisów energetycznych obowiązujących w danym kraju.
- Windows 10 w tym dokumencie oznacza system Windows 10 Home, Windows 10 Pro, Windows 10 Education oraz Windows 10 Enterprise.
- Windows 11 w tym dokumencie oznacza system Windows 11 Home, Windows 11 Pro, Windows 11 Education oraz Windows 11 Enterprise.
- Nazwa Windows Server 2008 używana w tym dokumencie oznacza system operacyjny Windows Server 2008 oraz Windows Server 2008 R2.
- W tym Podręczniku użytkownika stosowane są ilustracje DCP-T420W, chyba że podano inaczej.
- Ekran przedstawiony w tym podręczniku użytkownika służy jedynie jako ilustracja i mogą się różnić od rzeczywistych ekranów.
- O ile nie określono inaczej, zrzuty ekranów przedstawione w niniejszym podręczniku pochodzą z systemu Windows 10 i macOS 10.15.x. Ekran na danym komputerze mogą się różnić w zależności od systemu operacyjnego.
- Zawartość niniejszego podręcznika i specyfikacje produktu mogą ulec zmianie bez powiadomienia.
- W tym dokumencie XXX-XXXX oznacza nazwę modelu urządzenia.



### Powiązane informacje

- [Przed użyciem urządzenia](#)



## **Wprowadzenie do urządzenia**

- [Przed użyciem urządzenia](#)
- [Panel sterowania – informacje ogólne](#)
- [Schematy działania i wskazania diod LED](#)
- [Dostęp do aplikacji Brother Utilities \(Windows\)](#)
- [Lokalizacja portów USB w urządzeniu Brother](#)

## Przed użyciem urządzenia

Przed rozpoczęciem drukowania sprawdź poniższe:

- Upewnij się, że oprogramowanie i sterowniki odpowiednie dla urządzenia są zainstalowane.
- W przypadku korzystania z połączenia USB: upewnij się, że przewód interfejsu został prawidłowo podłączony.

### Wybór prawidłowego typu papieru

W celu uzyskania wysokiej jakości drukowania ważne jest wybranie prawidłowego typu papieru. Koniecznie zapoznaj się z informacjami o dopuszczalnym papierze przed zakupem papieru oraz określ obszar zadruku w zależności od ustawień sterownika drukarki lub aplikacji używanej do drukowania.

### Zapora (Windows) (DCP-T420W/DCP-T425W/DCP-T426W)

Jeśli komputer jest chroniony przez zaporę i nie można korzystać z funkcji druku lub skanowania sieciowego, konieczne może być skonfigurowanie ustawień zapory. Jeśli używana jest zapora systemu Windows i, wykonując instrukcje programu instalacyjnego, zainstalowano sterowniki, niezbędne ustawienia zapory zostały już skonfigurowane. Jeśli używasz innej zapory, sprawdź odpowiednie informacje w podręczniku użytkownika lub skontaktuj się z producentem oprogramowania.



### Powiązane informacje

- [Wprowadzenie do urządzenia](#)

## Panel sterowania – informacje ogólne

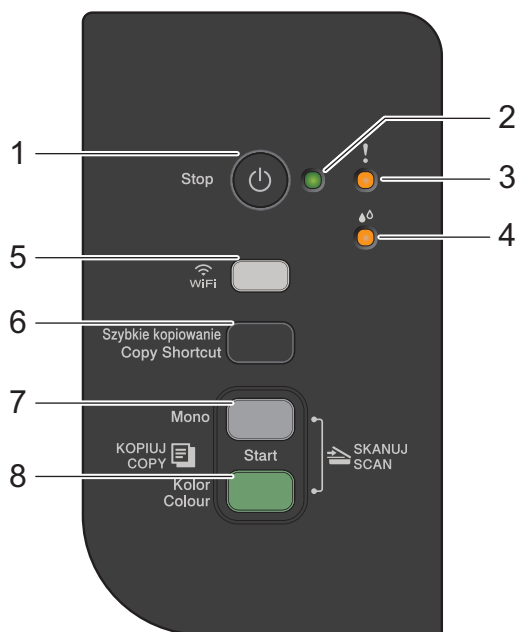

### 1. (Stop) – włącznik/wyłącznik zasilania

- Naciśnij, aby zakończyć operację.
- Naciśnij, aby opuścić wybrany tryb.
- Naciśnij (Stop), aby włączyć urządzenie.

Naciśnij i przytrzymaj przycisk (Stop), aby wyłączyć urządzenie i anulować pozostałe operacje. **Dioda LED zasilania** zacznie migać, zapali się na kilka sekund i zgaśnie.

Nawet jeśli urządzenie zostanie wyłączone za pomocą przycisku (Stop), będzie regularnie czyścić głowicę drukującą, aby zachować jakość drukowania. W celu wydłużenia żywotności głowicy drukującej, zapewnienia lepszej wydajności atramentu oraz zachowania jakości druku, urządzenie powinno być przez cały czas podłączone do źródła zasilania.

### 2. Dioda LED zasilania

Wskazuje stan urządzenia.

### 3. Ostrzegawcza dioda LED

Wskazuje, czy urządzenie wykrywa błąd lub znajduje się w trybie resetowania.

### 4. Dioda LED atramentu

Wskazuje, czy urządzenie wykrywa błąd atramentu lub znajduje się w trybie konserwacji.

### 5. Przycisk/dioda LED WiFi (DCP-T420W/DCP-T425W/DCP-T426W)

- Naciśnij przycisk (sam lub razem z innym przyciskiem), aby skonfigurować ustawienia bezprzewodowe lub raporty druku sieciowego. Funkcji tej należy używać wyłącznie, gdy urządzenie znajduje się w trybie bezczynności.
- Naciśnij jednocześnie ten przycisk i **Start Kolor (Colour Start)**, aby ponownie uruchomić sieć Wi-Fi, jeśli nie możesz nawiązać połączenia z siecią bezprzewodową.
- Naciśnij jednocześnie z (Stop), aby przejść do trybu Wi-Fi.
- Informuje o stanie sieci bezprzewodowej.

	Połączono
	Łączenie



Wył.

## 6. Szybkie kopiowanie (Copy Shortcut)

- Naciśnij, aby wykonać kopię 2 w 1 dla dowodu tożsamości.

W razie potrzeby jedną z określonych funkcji kopiowania można ustawić jako funkcję dla tego przycisku przy użyciu funkcji Zarządzanie przez interfejs webowy. Domyślnie ustawiane jest kopiowanie dowodu tożsamości 2 w 1.

- Naciśnij jednocześnie z  (**Stop**), aby przejść do trybu konserwacji.

## 7. Start Mono (Mono Start)

- Naciśnij, aby rozpocząć wykonywanie kopii w trybie monochromatycznym.
- Naciśnij jednocześnie z **Start Kolor (Colour Start)**, aby rozpocząć skanowanie dokumentów (w kolorze lub w trybie monochromatycznym, w zależności od ustawienia skanowania).
- Naciśnij jednocześnie z  (**Stop**), aby przejść do trybu resetowania.

## 8. Start Kolor (Colour Start)

- Naciśnij, aby rozpocząć wykonywanie kopii w pełnym kolorze.







## Powiązane informacje

- [Wprowadzenie do urządzenia](#)

## Schematy działania i wskazania diod LED

Diody LED na panelu sterowania urządzenia zapalają się lub migają, aby zasygnalizować stan urządzenia.

Dioda	Opis
	Dioda LED nie świeci.
	Dioda LED świeci.
	Dioda LED miga.

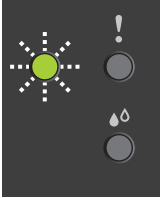
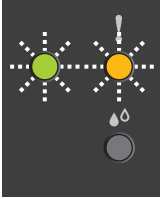
Dioda	Status	Opis
 (Świeci)	Czuwanie	Urządzenie jest gotowe do druku.
 (Miga)	Urządzenie jest zajęte	Urządzenie przetwarza zadanie drukowania.
	Spoczynek (miga powoli i lekko)	W trybie spoczynku (trybie oszczędzania energii) urządzenie zachowuje się tak, jakby było wyłączone, ale wciąż może odbierać dane. Po wysłaniu zadania drukowania urządzenie uruchomi się.
	Rozgrzewanie (niska temperatura)	Urządzenie się nagrzewa.
	Schładzanie (wysoka temperatura)	Urządzenie się ochładza.
	Pozostałe dane	W pamięci urządzenia znajdują się dane drukowania. Aby anulować zadanie i skasować je z pamięci urządzenia, naciśnij przycisk <b>Stop</b> .
 (Miganie na zmianę)	Zadanie anulowane	Urządzenie anuluje zadanie.



### Powiązane informacje

- [Wprowadzenie do urządzenia](#)

#### Powiązane tematy:

- [Wskazania LED dotyczące błędów i czynności konserwacyjnych](#)

## Dostęp do aplikacji Brother Utilities (Windows)

**Brother Utilities** to program do uruchamiania aplikacji, który zapewnia wygodny dostęp do wszystkich aplikacji Brother zainstalowanych w komputerze.

1. Wykonaj jedną z następujących czynności:

- Windows 10

Kliknij  > **Brother** > **Brother Utilities**.

- Windows 8.1

Przesuń wskaźnik myszy w lewy dolny róg ekranu **Start** i kliknij  (w przypadku używania urządzenia dotykowego przesunij palcem w górę od dolnej krawędzi ekranu **Start**, aby wyświetlić ekran **Aplikacje**).

Po wyświetleniu **Aplikacje** stuknij lub kliknij  (**Brother Utilities**).

- Windows 7

Kliknij przycisk  (**Start**) > **Wszystkie programy** > **Brother** > **Brother Utilities**.

2. Wybierz urządzenie.

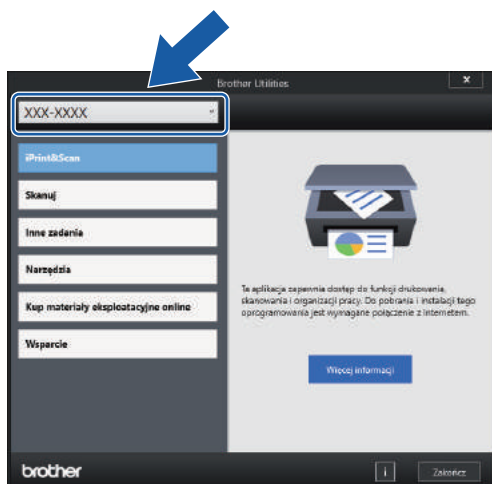

3. Wybierz operację, której chcesz użyć.

### Powiązane informacje

- [Wprowadzenie do urządzenia](#)
  - [Odinstalowanie oprogramowania i sterowników Brother \(Windows\)](#)

## Odinstalowanie oprogramowania i sterowników Brother (Windows)

1. Wykonaj jedną z następujących czynności:

- Windows 10

Kliknij  > **Brother** > **Brother Utilities**.

- Windows 8.1

Przesuń wskaźnik myszy w lewy dolny róg ekranu **Start** i kliknij  (w przypadku używania urządzenia dotykowego przesunij palcem w górę od dolnej krawędzi ekranu **Start**, aby wyświetlić ekran **Aplikacje**).

Po wyświetleniu **Aplikacje** stuknij lub kliknij  (**Brother Utilities**).

- Windows 7

Kliknij przycisk  (**Start**) > **Wszystkie programy** > **Brother** > **Brother Utilities**.

2. Kliknij listę rozwijaną i wybierz nazwę posiadanego modelu (jeśli nie jest jeszcze zaznaczona). Kliknij przycisk **Narzędzia** na lewym pasku nawigacji, a następnie kliknij opcję **Odinstaluj**.

Wykonaj instrukcje wyświetlane w oknie dialogowym, aby odinstalować oprogramowanie i sterowniki.



### Powiązane informacje

- [Dostęp do aplikacji Brother Utilities \(Windows\)](#)

## Lokalizacja portów USB w urządzeniu Brother

Port USB znajduje się pod pokrywą dokumentów.

Aby zainstalować sterowniki i oprogramowanie niezbędne do obsługi urządzenia, przejdź na stronę **Pobieranie** swojego modelu w witrynie [support.brother.com](http://support.brother.com).  
(Windows) lub użyj płyty instalacyjnej Brother (dostępna w niektórych krajach), aby skonfigurować urządzenie.

1. Podnieś pokrywę dokumentu.

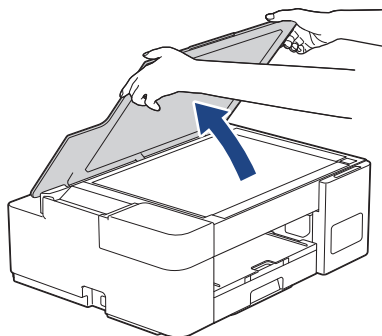

2. Wyszukaj odpowiedni port w pokrywie dokumentów zgodnie z rysunkiem.

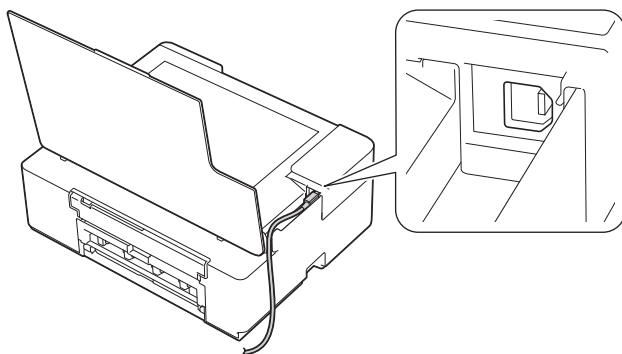

 Ostrożnie umieść przewód w kanale kablowym i wyprowadź go z tyłu urządzenia.

3. Delikatnie zamknij pokrywę dokumentu.

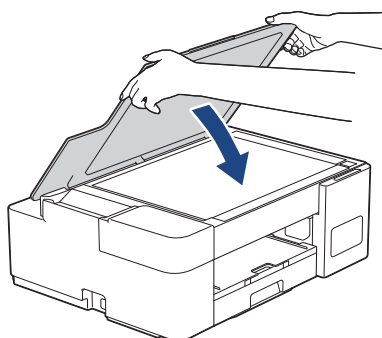

### Powiązane informacje

- [Wprowadzenie do urządzenia](#)



## Obsługa papieru

- [Umieszczanie papieru](#)
- [Wkładanie dokumentów](#)

## Umieszczanie papieru

- Umieszczenie papieru na tacy papieru
- Wkładanie papieru do gniazda podawania ręcznego
- Obszar niezadrukowywany
- Ustawienia papieru
- Dopuszczalne rodzaje papieru i innych nośników druku
- Wskazania LED dotyczące błędów i czynności konserwacyjnych
- Problemy związane z obsługą papieru i drukowaniem

## Umieszczenie papieru na tacy papieru

- Umieść arkusze cięte lub papier o rozmiarze Fotografie 2L na tacy papieru
- Umieść papier fotograficzny na tacy papieru
- Umieść koperty na tacy papieru

## Umieść arkusze cięte lub papier o rozmiarze Fotografie 2L na tacy papieru

- Na tacy papieru jednocześnie umieszczaj papier tylko jednego rozmiaru i typu.
- Podczas umieszczania na tacy papieru innego rozmiaru wymagana jest zmiana ustawienia rozmiaru papieru w komputerze.

1. Jeśli klapka podpory papieru (1) jest otwarta, zamknij ją, a następnie zamknij podporę papieru (2).

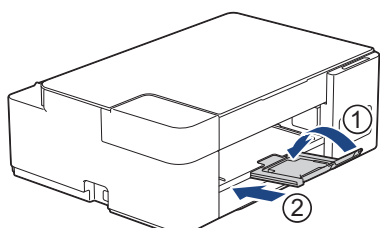

2. Wyciągnij tacę papieru całkowicie z urządzenia.

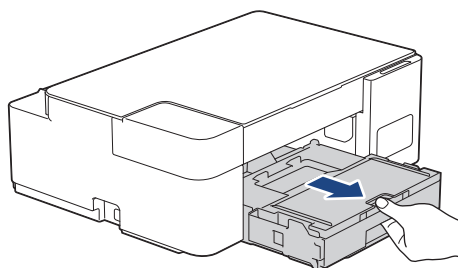

3. Podnieś pokrywę tacy wyjściowej papieru (1).

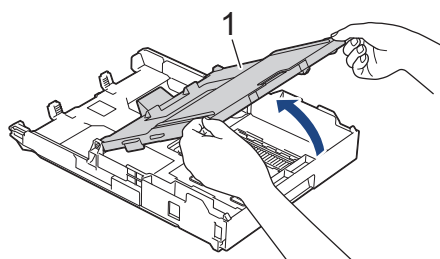

4. Delikatnie dociśnij i przesunь prowadnice szerokości papieru (1), a następnie prowadnicę długości papieru (2), aby dopasować je do rozmiaru papieru.

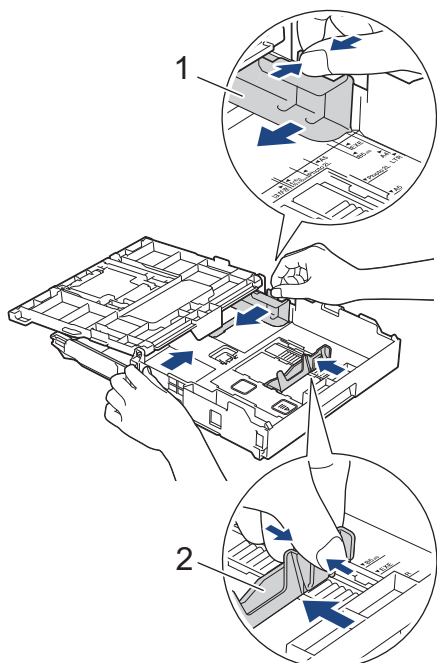

5. Dokładnie przekartkuj stos papieru, aby zapobiec blokowaniu i niewłaściwemu podawaniu.

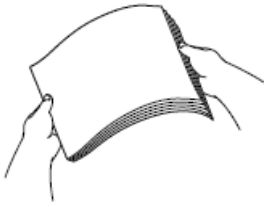

 Zawsze sprawdzaj, czy papier się nie zwiija lub nie marszczy.

6. Ostrożnie umieść papier na tacy papieru stroną do drukowania skierowaną **do dołu**.

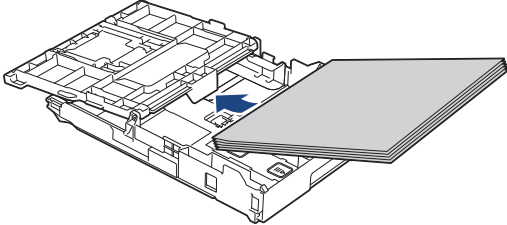

Upewnij się, że papier leży płasko na tacy, a prowadnica długości papieru (1) dotyka krawędzi papieru.

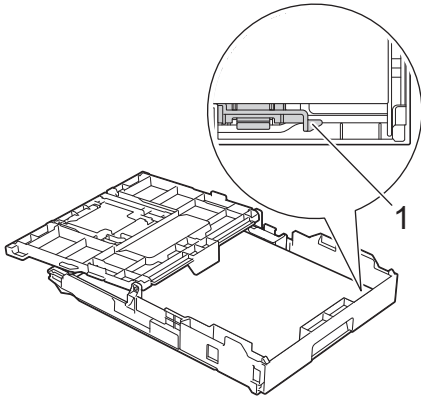

## WAŻNE

- Uważaj, aby nie wsunąć papieru zbyt daleko, ponieważ może on unieść się na tylnej części podajnika i spowodować problemy z podawaniem papieru.
- Umieszczenie powyżej 20 arkuszy papieru o rozmiarze Fotografie 2L (13 x 18 cm) może powodować zacięcia.

 Aby dodać papier przed opróżnieniem tacy, wyjmij papier z tacy, a następnie połącz go z dodawanym papierem. Zawsze kartkuj stos papieru, aby zapobiec pobieraniu wielu arkuszy przez urządzenie.

7. Delikatnie przesunij prowadnice szerokości papieru (1), aby dopasować je do papieru.

Upewnij się, że prowadnice szerokości papieru dotykają krawędzi papieru.

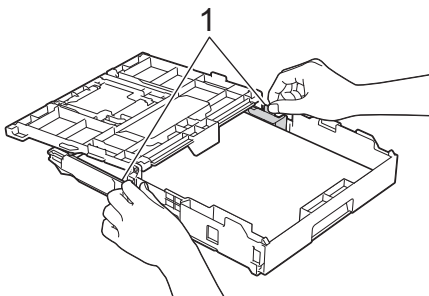

8. Zamknij pokrywę tacy wyjściowej papieru.

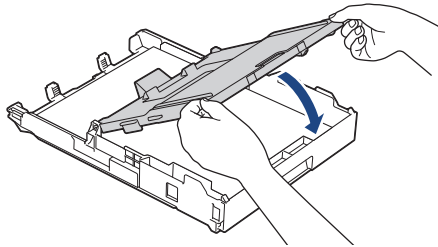

9. Powoli wsuń całą tacę papieru do urządzenia.

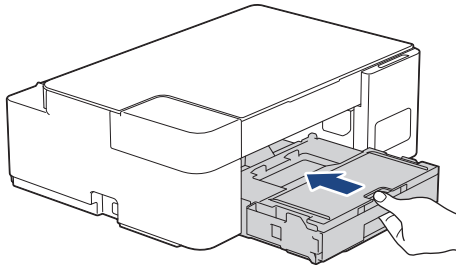

10. Wyciągnij podporę papieru (1) aż do zablokowania, a następnie rozłóż klapkę podpory papieru (2).

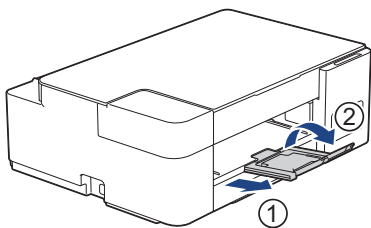

### Powiązane informacje

- [Umieszczenie papieru na tacy papieru](#)

#### Powiązane tematy:

- [Wybór prawidłowego nośnika druku](#)

## Umieść papier fotograficzny na tacy papieru

- Na tacy papieru jednocześnie umieszczaj papier tylko jednego rozmiaru i typu.
- Podczas umieszczania na tacy papieru innego rozmiaru wymagana jest zmiana ustawienia rozmiaru papieru w komputerze.

1. Jeśli kłapka podpory papieru (1) jest otwarta, zamknij ją, a następnie zamknij podporę papieru (2).

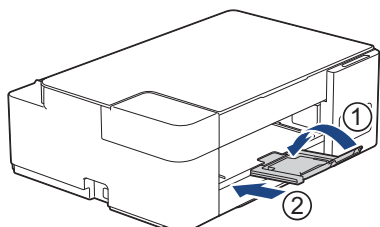

2. Wyciągnij tacę papieru całkowicie z urządzenia.

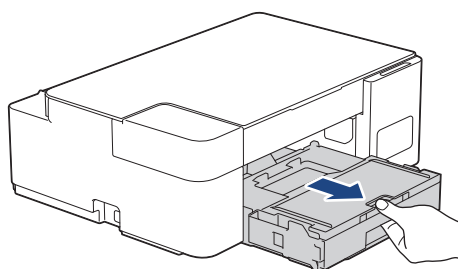

3. Podnieś pokrywę tacy wyjściowej papieru (1).

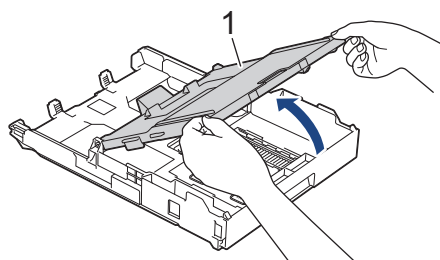

4. Delikatnie dociśnij i przesunь prowadnice szerokości papieru (1), aby dopasować je do rozmiaru papieru, a następnie podnieś ogranicznik (2).

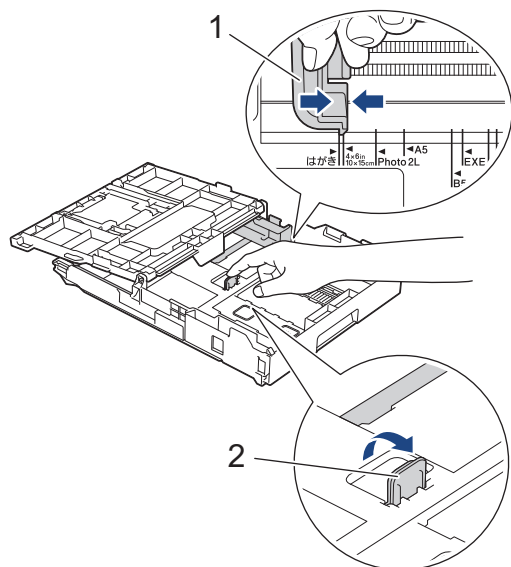

5. Zamknij pokrywę tacy wyjściowej papieru.

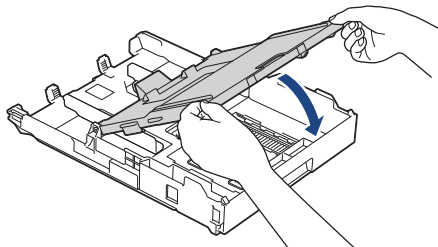

6. Umieść do 20 arkuszy papieru fotograficznego stroną do drukowania skierowaną **do dołu**.  
Umieszczenie więcej niż 20 arkuszy papieru fotograficznego może powodować zacięcia papieru.

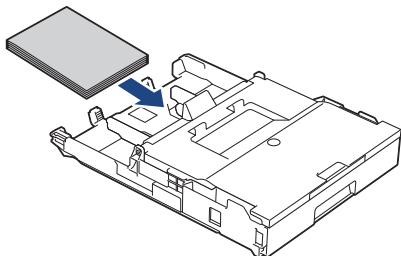

7. Podnieś pokrywę tacy wyjściowej papieru.  
8. Delikatnie przesunij prowadnice szerokości papieru (1), aby dopasować je do papieru.  
Upewnij się, że prowadnice szerokości papieru dotykają krawędzi papieru, a papier leży płasko na tacy.

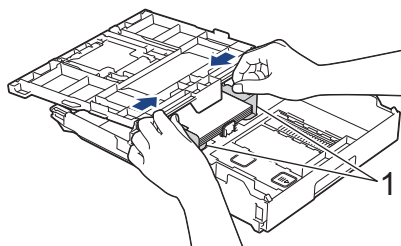

9. Zamknij pokrywę tacy wyjściowej papieru.  
10. Powoli wsuń całą tacę papieru do urządzenia.

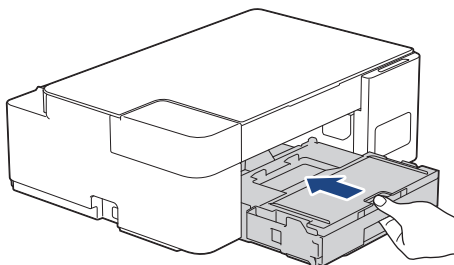

11. Wyciągnij podporę papieru (1) aż do zablokowania, a następnie rozłóż klapkę podpory papieru (2).

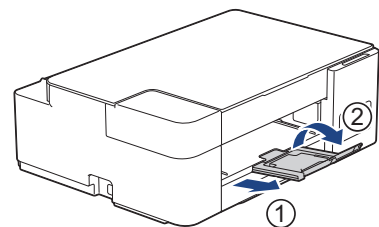

### Powiązane informacje

- [Umieszczenie papieru na tacy papieru](#)

#### Powiązane tematy:

- [Wybór prawidłowego nośnika druku](#)



## Umieść koperty na tacy papieru

- Istnieje możliwość umieszczania kopert w różnych rozmiarach. ►► *Powiązane informacje: Typy i rozmiary papieru dla poszczególnych operacji*
- Podczas umieszczania na tacy kopert wymagana jest zmiana ustawienia rozmiaru papieru w komputerze.
- Przed umieszczeniem kopert na tacy dociśnij ich narożniki i krawędzie, aby maksymalnie je spłaszczyć.

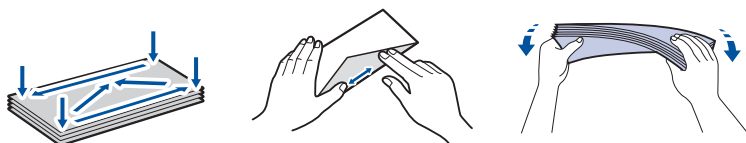

- Jeśli klapka podpory papieru (1) jest otwarta, zamknij ją, a następnie zamknij podporę papieru (2).

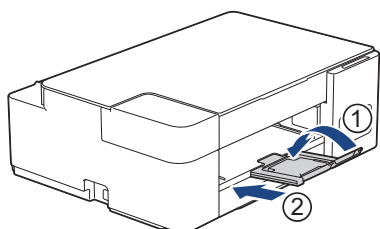

- Wyciągnij tacę papieru całkowicie z urządzenia.

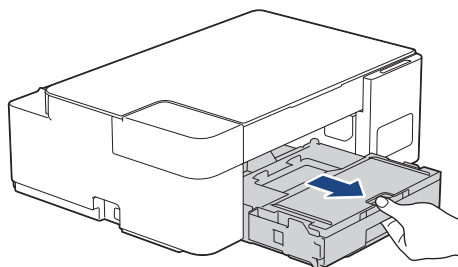

- Podnieś pokrywę tacy wyjściowej papieru (1).

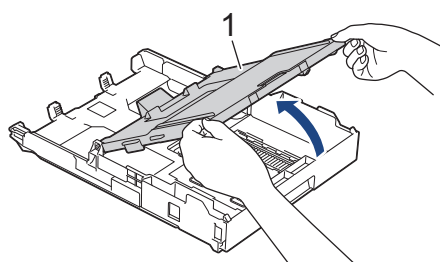

- Umieść na tacy papieru do 10 kopert stroną do drukowania **skierowaną do dołu**. Umieszczenie więcej niż 10 kopert może powodować zacięcia papieru.

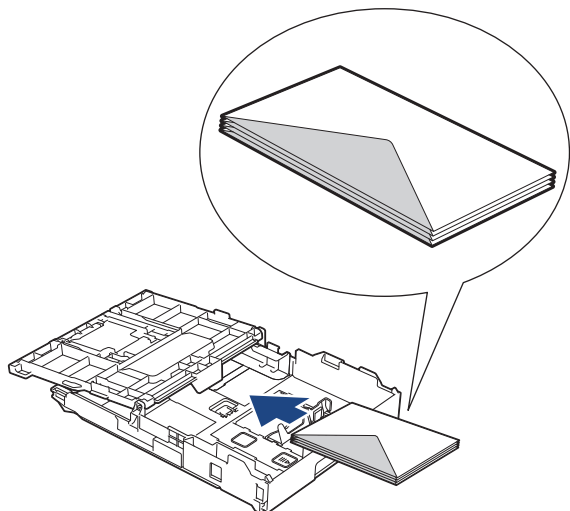

5. Delikatnie dociśnij i przesunь prowadnice szerokości papieru (1) oraz prowadnicę długości papieru (2), aby dopasować je do rozmiaru kopert.

Upewnij się, że koperty leżą płasko na tacy.

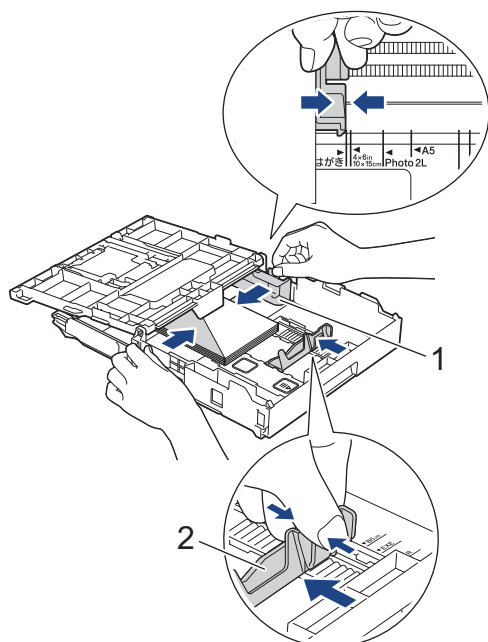

## WAŻNE

Jeśli koperty są podawane wielokrotnie, należy umieszczać je na tacy papieru pojedynczo.

6. Zamknij pokrywę tacy wyjściowej papieru.

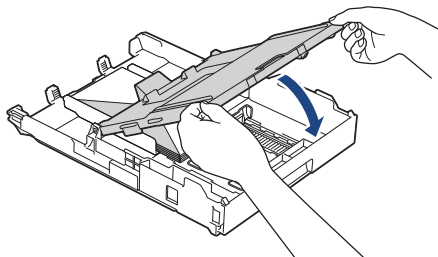

7. Powoli wsuń całą tacę papieru do urządzenia.

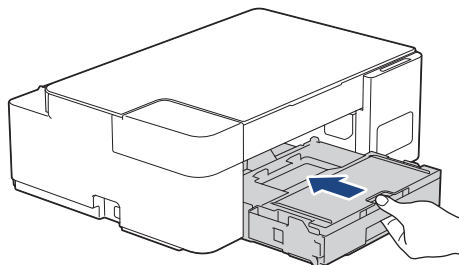

8. Wyciągnij podporę papieru (1) aż do zablokowania, a następnie rozłóż klapkę podpory papieru (2).

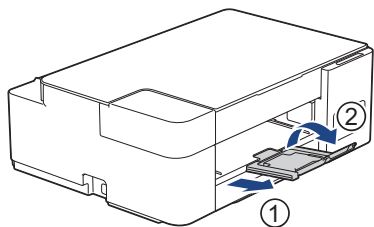

### Powiązane informacje

- [Umieszczenie papieru na tacy papieru](#)

#### Powiązane tematy:

- [Wybór prawidłowego nośnika druku](#)
- [Typy i rozmiary papieru dla poszczególnych operacji](#)

## Wkładanie papieru do gniazda podawania ręcznego

Do tego gniazda należy wkładać specjalne nośniki druku po **jednym arkuszu papieru** na raz.



Po umieszczeniu papieru w ręcznym gnieździe podawania urządzenie automatycznie przejdzie w tryb podawania ręcznego.

1. Otwórz pokrywę gniazda podawania ręcznego.

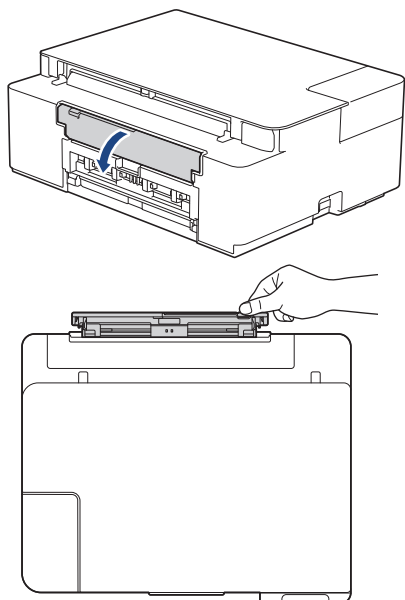

2. Unieś podporę papieru.

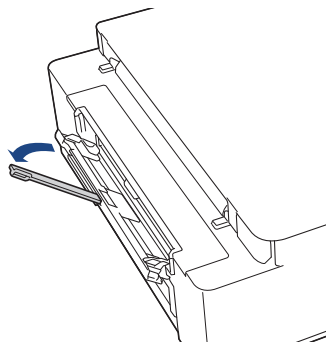

3. Przesuń prowadnice papieru w ręcznym gnieździe podawania, aby dopasować je do szerokości używanego papieru.

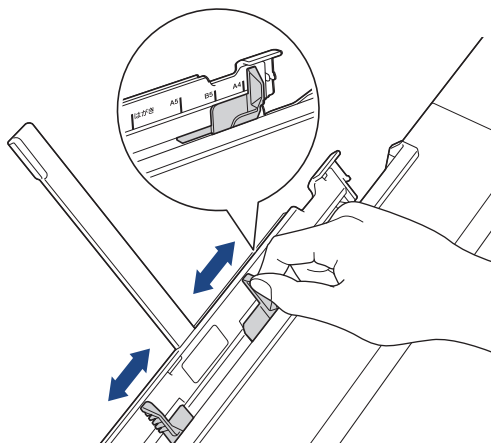

4. Umieść tylko **jeden arkusz papieru** w ręcznym gnieździe podawania stroną do drukowania **skierowaną do góry**.

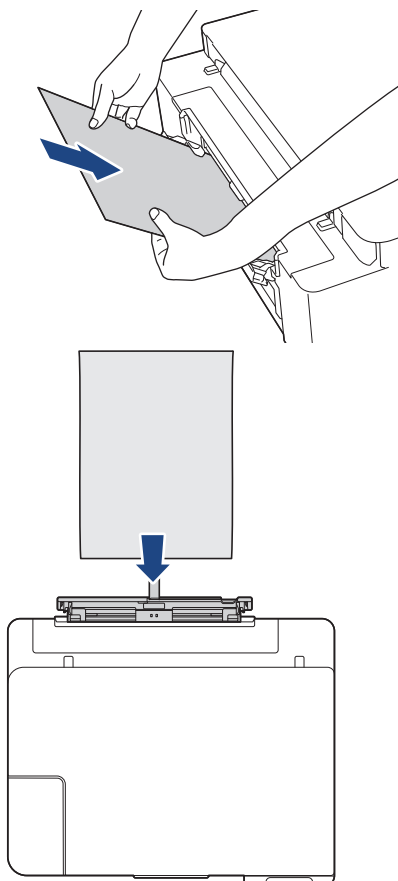

W przypadku korzystania z kopert należy je umieścić stroną do drukowania **skierowaną do góry**, tak aby skrzydełko koperty znajdowało się z lewej strony w pozycji przedstawionej na ilustracji.

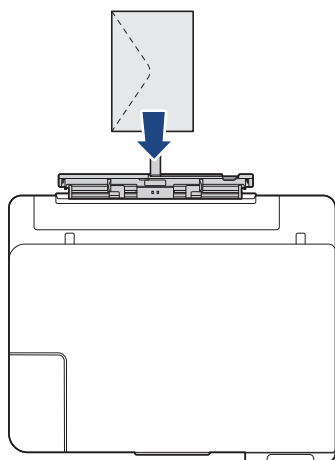

## WAŻNE

- **NIE UMIESZCZAJ** więcej niż **jednego arkusza papieru** w ręcznym gnieździe podawania. Mogłoby to spowodować zacięcie papieru. W przypadku drukowania wielu stron nie umieszczaj kolejnego arkusza papieru, zanim nie zaświecą się diody **Dioda LED zasilania** i **Ostrzegawcza dioda LED**.
  - Podczas drukowania z tacy papieru **NIE UMIESZCZAJ** papieru w ręcznym gnieździe podawania. Mogłoby to spowodować zacięcie papieru.
5. Chwytnąc **jeden arkusz papieru** obiema rękami, wsuń go do ręcznego gniazda podawania, aż przednia krawędź dotknie rolek podawania papieru. Puść papier, kiedy poczujesz, że urządzenie zaczęło go pobierać. Dioda **Dioda LED zasilania** zamiga trzy razy, aby zasignalizować gotowość gniazda podawania ręcznego.

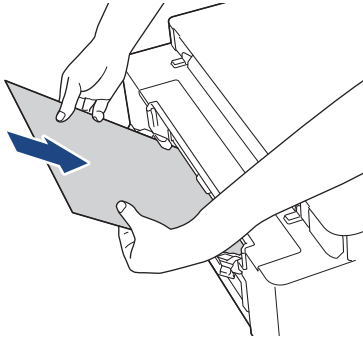

W przypadku umieszczania koperty lub arkusza grubszego papieru wsuwaj je do ręcznego gniazda podawania aż poczujesz, że rolki podawania papieru rozpoczęły pobieranie.

6. Wyciągnij podporę papieru (1) aż do zablokowania, a następnie rozłóż klapkę podpory papieru (2).

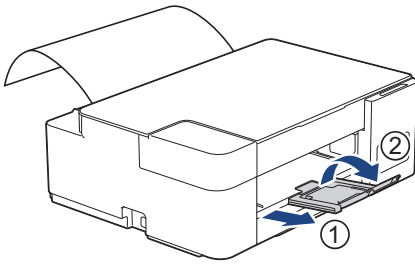

- Jeśli dokument nie mieści się na jednym arkuszu, zaświecą diody **Dioda LED zasilania** i **Ostrzegawcza dioda LED**. Umieść kolejny arkusz papieru w ręcznym gnieździe podawania, a następnie naciśnij przycisk **Start Mono (Mono Start)** lub **Start Kolor (Colour Start)**.
- Przed zamknięciem pokrywy ręcznego gniazda podawania upewnij się, że drukowanie zostało zakończone.
- Jeśli papier został umieszczony w ręcznym gnieździe podawania, urządzenie będzie zawsze drukowało z ręcznego gniazda podawania.
- Podczas drukowania strony testowej lub raportu urządzenie wysunie papier wsunięty do ręcznego gniazda podawania.
- W trakcie czyszczenia urządzenie wysunie papier wsunięty do ręcznego gniazda podawania. Oczekaj, aż urządzenie zakończy czyszczenie, a następnie umieść papier w ręcznym gnieździe podawania.



### Powiązane informacje

- [Umieszczanie papieru](#)

#### Powiązane tematy:

- [Wybór prawidłowego nośnika druku](#)
- [Wskazania LED dotyczące błędów i czynności konserwacyjnych](#)

## Obszar niezadrukowywany

Rozmiar obszaru, w którym nie można drukować, zależy od aktualnych ustawień używanej aplikacji. Na poniższych ilustracjach przedstawiono obszary, w których nie można drukować, na arkuszach ciętych i kopertach. Urządzenie może drukować na zacieniowanym obszarze ciętego arkusza papieru tylko wtedy, gdy jest dostępna i włączona funkcja drukowania bez obramowania.

### Arkusze cięte

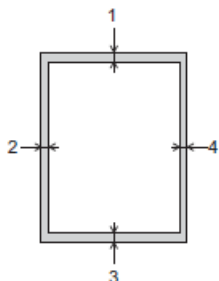

### Koperty

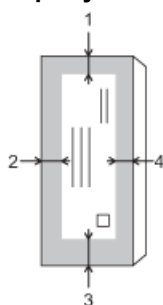

	Góra (1)	Lewa (2)	Dół (3)	Prawa (4)
Arkusze cięte	3 mm	3 mm	3 mm	3 mm
Koperty	12 mm	3 mm	12 mm	3 mm



Funkcja drukowania bez obramowania nie jest dostępna dla kopert i drukowania 2-stronnego.



### Powiązane informacje

- [Umieszczanie papieru](#)

#### Powiązane tematy:

- [Problemy związane z obsługą papieru i drukowaniem](#)

## Ustawienia papieru

- [Zmiana ustawień rozmiaru papieru](#)



## Zmiana ustawień rozmiaru papieru

1. Uruchom aplikację Brother iPrint&Scan.

- Windows

Uruchom  (Brother iPrint&Scan).

- Mac

Na pasku menu **Finder (Wyszukiwarka)** kliknij **Go (Idź) > Applications (Programy)**, a następnie kliknij dwukrotnie ikonę iPrint&Scan.

Zostanie wyświetlony ekran aplikacji Brother iPrint&Scan.

2. Jeśli posiadane urządzenie Brother nie jest zaznaczone, kliknij przycisk **Wybierz urządzenie**, a następnie wybierz nazwę swojego modelu z listy. Kliknij **OK**.

3. Kliknij  (**Ustawienia urządzenia**), aby skonfigurować ustawienia.

4. Jeśli jest to wymagane, wprowadź hasło w polu **Zaloguj**, a następnie kliknij **Zaloguj**.



Domyślne hasło do zarządzania ustawieniami tego urządzenia znajduje się z tyłu urządzenia i jest oznaczone napisem „Pwd”.

5. Przejdź do menu nawigacji i kliknij **Kopiuj > Opcje kopiowania**.



Uruchom przez , jeśli menu nawigacji nie jest wyświetlane po lewej stronie ekranu.

6. Wybierz opcję **Rozm. papieru**.

7. Kliknij przycisk **Prześlij**.



W celu uzyskania wysokiej jakości drukowania ważne jest wybranie prawidłowego typu papieru. Koniecznie zapoznaj się z informacjami o dopuszczalnym papierze przed zakupem papieru oraz określ obszar zadruku w zależności od ustawień sterownika drukarki lub aplikacji używanej do drukowania.



### Powiązane informacje

- [Ustawienia papieru](#)

#### Powiązane tematy:

- [Dopuszczalne rodzaje papieru i innych nośników druku](#)
- [Kopiowanie dokumentu](#)
- [Dostęp do funkcji Zarządzanie przez Internet](#)
- [Brother iPrint&Scan](#)

## Dopuszczalne rodzaje papieru i innych nośników druku

Na jakość wydruku może wpłynąć rodzaj papieru, który jest używany w urządzeniu.

Aby uzyskać najlepszą jakość druku przy wybranych ustawieniach, należy zawsze ustawiać typ papieru odpowiadający typowi papieru umieszczonego w urządzeniu.

W urządzeniu można stosować papier zwykły, papier do drukarek atramentowych (papier powlekany), papier błyszczący, papier z recyklingu i koperty.

Przed kupnem większej partii zalecamy sprawdzenie danego typu papieru.

Aby uzyskać najlepsze rezultaty, używaj papieru Brother.

- Podczas drukowania na papierze do drukarek atramentowych (papierze powlekanym) i papierze błyszczącym należy pamiętać, aby wybrać odpowiedni nośnik druku w sterowniku drukarki lub w aplikacji używanej do drukowania.
- W przypadku drukowania na papierze fotograficznym należy załadować jeden dodatkowy arkusz takiego papieru do tacy.
- W przypadku używania papieru fotograficznego pojedynczy arkusz należy od razu wyjmować, co pozwoli zapobiec rozmazywaniu atramentu i zacięciom.
- Unikaj kontaktu z powierzchnią wydruku zaraz po wydrukowaniu; może być ona jeszcze wilgotna i popłamić palce.



### Powiązane informacje

- [Umieszczanie papieru](#)
  - [Zalecane nośniki druku](#)
  - [Przechowywanie i używanie nośników druku](#)
  - [Wybór prawidłowego nośnika druku](#)

#### Powiązane tematy:

- [Zmiana ustawień rozmiaru papieru](#)
- [Problemy związane z obsługą papieru i drukowaniem](#)

## Zalecane nośniki druku

W celu uzyskania najlepszej jakości druku zalecamy używanie oryginalnego papieru Brother podanego w tabeli. Papier Brother może nie być dostępny we wszystkich krajach.

Jeśli papier Brother nie jest dostępny, zalecamy przetestowanie różnych typów papieru przed zakupieniem większych ilości.

### Papier Brother

Typ papieru	Artykuł
Zwykły A4	BP60PA
Błyszczący fotograficzny A4	BP71GA4
A4 do drukarek atramentowych (matowy)	BP60MA
Błyszczący fotograficzny 10 x 15 cm	BP71GP



### Powiązane informacje

- [Dopuszczalne rodzaje papieru i innych nośników druku](#)

## Przechowywanie i używanie nośników druku

- Papier należy przechowywać w oryginalnym, zamkniętym opakowaniu. Powinien on leżeć płasko i nie być narażony na działanie wilgoci, bezpośrednie działanie światła słonecznego oraz ciepła.
- Należy unikać dotykania błyszczącej (powlekaney) strony papieru fotograficznego.
- Niektóre rozmiary koperty wymagają ustawienia marginesów w aplikacji. Przed rozpoczęciem drukowania większej liczby kopert wykonaj wydruk testowy.

### WAŻNE

NIE NALEŻY używać następujących rodzajów papieru:

- Uszkodzonego, zwijającego się, sfałdowanego lub o nietypowych kształtach

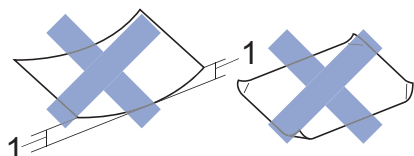

1. **Zagięcie krawędzi o długości 2 mm lub większej może powodować zacięcia papieru.**

- O silnym połysku lub dobrze zaznaczonej fakturze
- Nie dającego się ułożyć w równy stos
- O krótkich włóknach

NIE używaj następujących kopert:

- O luźnej konstrukcji
- Z okienkami
- Wytlaczane (z wypukłym napisem)
- Z zapięciami lub zszywkami
- Z nadrukiem od wewnątrz
- Są samoprzylepne
- Mają podwójne skrzydełka

#### Samoprzylepne Z podwójnym skrzydełkiem

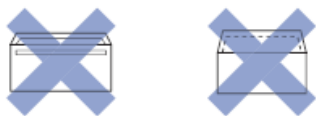

Niekiedy mogą występować problemy z podawaniem papieru spowodowane grubością, rozmiarem i kształtem skrzydełka używanej koperty.



#### Powiązane informacje

- [Dopuszczalne rodzaje papieru i innych nośników druku](#)

## Wybór prawidłowego nośnika druku

- Typy i rozmiary papieru dla poszczególnych operacji
- Pojemność tac papieru
- Gramatura i grubość papieru
- Umieść arkusze cięte lub papier o rozmiarze Fotografie 2L na tacy papieru
- Umieść papier fotograficzny na tacy papieru
- Umieść koperty na tacy papieru
- Wkładanie papieru do gniazda podawania ręcznego

## Typy i rozmiary papieru dla poszczególnych operacji

Typ papieru	Rozmiar papieru		Zastosowanie	
			Kopiowanie	Drukarka
Arkusze cięte	A4	210 x 297 mm	Yes	Yes
	Letter	215,9 x 279,4 mm	Yes	Yes
	Executive	184,1 x 266,7 mm	-	Yes
	A5	148 x 210 mm	Yes	Yes
	A6	105 x 148 mm	-	Yes
Karty	Fotografia	10 x 15 cm	Yes	Yes
	Fotografie L	9 x 13 cm	-	Yes
	Fotografie 2L	13 x 18 cm	-	Yes
	Karta indeksu	13 x 20 cm	-	Yes
Koperty	Koperta C5	162 x 229 mm	-	Yes
	Koperta DL	110 x 220 mm	-	Yes
	Com-10	104,7 x 241,3 mm	-	Yes
	Monarch	98,4 x 190,5 mm	-	Yes



### Powiązane informacje

- [Wybór prawidłowego nośnika druku](#)

#### Powiązane tematy:

- [Umieść koperty na tacy papieru](#)

## Pojemność tac papieru

	Rozmiar papieru	Typy papieru	Liczba arkuszy
Taca papieru	A4, Letter, Executive, A5, A6, koperty (C5, Com-10, DL, Monarch), Fotografie (4" x 6" / (10 x 15 cm), Fotografie 2L (5" x 7" / (13 x 18 cm), Karta indeksu (5" x 8" / (13 x 20 cm)	Papier zwykły, papier z recyklingu	150 <sup>1</sup>
		Papier do drukarek atramentowych	20
		Papier błyszczący, fotograficzny	20
		Karta indeksu	30
		Koperty	10
Gniazdo podawania ręcznego	A4, Letter, Executive, A5, A6, koperty (C5, Com-10, DL, Monarch), Fotografie (4" x 6" / (10 x 15 cm), Fotografie L (3,5" x 5" / (9 x 13 cm), Fotografie 2L (5" x 7" / (13 x 18 cm), Karta indeksu (13 x 20 cm)	Papier zwykły, papier do drukarek atramentowych, papier błyszczący, papier z recyklingu, papier fotograficzny, karta indeksu i koperty	1

<sup>1</sup> W przypadku korzystania z papieru zwykłego 80 g/m<sup>2</sup>



### Powiązane informacje

- [Wybór prawidłowego nośnika druku](#)

## Gramatura i grubość papieru

Typ papieru		Ciężar	Grubość
Arkusze cięte	Papier zwykły, papier z recyklingu	64 do 120 g/m <sup>2</sup>	0,08 do 0,15 mm
	Papier do drukarek atramentowych	64 do 200 g/m <sup>2</sup>	0,08 do 0,25 mm
	Papier błyszczący <sup>1 2</sup>	Do 220 g/m <sup>2</sup>	Do 0,25 mm
Karty	Karta fotograficzna <sup>1 2</sup>	Do 220 g/m <sup>2</sup>	Do 0,25 mm
	Karta indeksu	Do 120 g/m <sup>2</sup>	Do 0,15 mm
Koperty		80 do 95 g/m <sup>2</sup>	Do 0,52 mm

<sup>1</sup> BP71 260 g/m<sup>2</sup> jest przeznaczony specjalnie do drukarek atramentowych firmy Brother.

<sup>2</sup> Do 300 g/m<sup>2</sup> w przypadku ręcznego gniazda podawania



### Powiązane informacje

- [Wybór prawidłowego nośnika druku](#)

#### Powiązane tematy:

- [Problemy związane z obsługą papieru i drukowaniem](#)



## **Wkładanie dokumentów**

- [Umieszczanie dokumentów na szybie skanera](#)
- [Obszar nieskanowany](#)

## Umieszczanie dokumentów na szybie skanera

Szyby skanera należy używać do kopiowania lub skanowania pojedynczych stron.

### Obsługiwane rozmiary dokumentów

Długość:	Do 297 mm
Szerokość:	Do 215,9 mm
Ciężar:	Do 2 kg

1. Podnieś pokrywę dokumentu.
2. Umieść dokument wydrukiem **do dołu** w prawym dolnym rogu szyby skanera, jak widać na ilustracji.

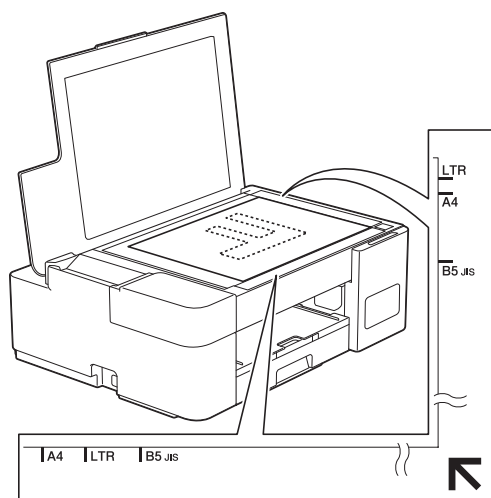

3. Zamknij pokrywę dokumentu.

### WAŻNE

W przypadku skanowania książki lub grubego dokumentu NIE zamykaj na siłę ani nie dociskaj pokrywy dokumentu.

### ✓ Powiązane informacje

- [Wkładanie dokumentów](#)

#### Powiązane tematy:

- [Kopiowanie dokumentu](#)
- [Inne problemy](#)

## Obszar nieskanowany

Obszar strony, który nie jest skanowany, zależy od ustawień wybranych w danej aplikacji. Poniższe ilustracje przedstawiają typowy obszar nieskanowany.

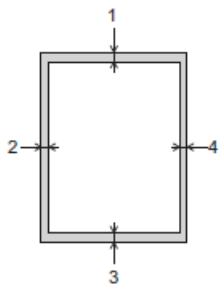

Zastosowanie	Rozmiar dokumentu	Góra (1) Dół (3)	Lewa strona (2) Prawa strona (4)
Kopowanie	Wszystkie rozmiary papieru	3 mm	3 mm
Skanowanie		1 mm	1 mm



### Powiązane informacje

- [Wkładanie dokumentów](#)

## **Drukowanie**

- [Drukowanie z komputera \(Windows\)](#)
- [Drukowanie przy użyciu aplikacji Brother iPrint&Scan \(Windows/Mac\)](#)
- [Drukowanie załącznika do wiadomości e-mail](#)

## Drukowanie z komputera (Windows)

- [Drukowanie zdjęcia \(Windows\)](#)
- [Drukowanie dokumentu \(Windows\)](#)
- [Anulowanie zadania drukowania \(Windows\)](#)
- [Drukowanie więcej niż jednej strony na jednym arkuszu papieru \(Wiele obok siebie\) \(Windows\)](#)
- [Drukowanie plakatu \(Windows\)](#)
- [Ręczne drukowanie po obu stronach papieru \(ręczne drukowanie dwustronne\) \(Windows\)](#)
- [Ręczne drukowanie broszur \(Windows\)](#)
- [Drukowanie kolorowego dokumentu w skali szarości \(Windows\)](#)
- [Zapobieganie rozmazywaniu wydruków i zacięciom papieru \(Windows\)](#)
- [Korzystanie z wstępnie zdefiniowanego profilu druku \(Windows\)](#)
- [Zmianie domyślnych ustawień drukowania \(Windows\)](#)
- [Ustawienia wydruku \(Windows\)](#)

## Drukowanie zdjęcia (Windows)



1. Wybierz polecenie drukowania w aplikacji.
2. Wybierz pozycję **Brother XXX-XXXX Printer** (gdzie XXX-XXXX jest nazwą używanego modelu), a następnie kliknij przycisk właściwości lub preferencji drukowania.  
Zostanie wyświetlone okno sterownika drukarki.
3. Upewnij się, że w tacy papieru został załadowany właściwy nośnik.

### WAŻNE

- Aby uzyskać najlepsze rezultaty, używaj papieru Brother.
- W przypadku drukowania na papierze fotograficznym należy załadować jeden dodatkowy arkusz takiego papieru do tacy.

4. Kliknij kartę **Ustawienia Podstawowe**.
5. Kliknij listę rozwijaną **Typ nośnika**, a następnie wybierz typ używanego papieru.

### WAŻNE

Aby uzyskać najlepszą jakość druku przy wybranych ustawieniach, należy zawsze ustawiać opcję **Typ nośnika** w taki sposób, aby odpowiadała typowi załadowanego papieru.

6. Kliknij listę rozwijaną **Format papieru**, a następnie wybierz format papieru.
7. W razie potrzeby zaznacz pole wyboru **Bez krawędzi**.
8. Dla opcji **Kolor / Odcienie szarości** wybierz wartość **Kolor**.
9. W polu **Orientacja** wybierz opcję **Pionowa** lub **Pozioma**, aby ustawić orientację wydruku.



Jeżeli dana aplikacja zawiera podobne ustawienie, zalecamy ustawienie orientacji za pomocą aplikacji.

10. Wpisz żądaną liczbę kopii (1 – 999) w polu **Ilość kopii**.
11. W razie potrzeby zmień inne ustawienia drukarki.
12. Kliknij przycisk **OK**.
13. Wykonaj operację drukowania.



### Powiązane informacje

- [Drukowanie z komputera \(Windows\)](#)

#### Powiązane tematy:

- [Ustawienia wydruku \(Windows\)](#)

## Drukowanie dokumentu (Windows)

1. Wybierz polecenie drukowania w aplikacji.
2. Wybierz pozycję **Brother XXX-XXXX Printer** (gdzie XXX-XXXX jest nazwą używanego modelu), a następnie kliknij przycisk właściwości lub preferencji drukowania.  
Zostanie wyświetlone okno sterownika drukarki.
3. Upewnij się, że na tacę papieru załadowany został właściwy rozmiar papieru.
4. Kliknij kartę **Ustawienia Podstawowe**.
5. Kliknij listę rozwijaną **Typ nośnika**, a następnie wybierz typ używanego papieru.

### WAŻNE

Aby uzyskać najlepszą jakość druku przy wybranych ustawieniach, należy zawsze ustawiać opcję **Typ nośnika** w taki sposób, aby odpowiadała typowi załadowanego papieru.

6. Kliknij listę rozwijaną **Format papieru**, a następnie wybierz format papieru.
7. Dla opcji **Kolor / Odcienie szarości** wybierz wartość **Kolor** lub **Odcienie szarości**.
8. W polu **Orientacja** wybierz opcję **Pionowa** lub **Pozioma**, aby ustawić orientację wydruku.



Jeżeli dana aplikacja zawiera podobne ustawienie, zalecamy ustawienie orientacji za pomocą aplikacji.

9. Wpisz żadaną liczbę kopii (1 – 999) w polu **Ilość kopii**.
10. Aby wydrukować wiele stron dokumentu na jednym arkuszu papieru lub aby wydrukować jedną stronę dokumentu na wielu arkuszach, kliknij listę rozwijaną **Druk wielostronicowy** i wybierz właściwą opcję.
11. W razie potrzeby zmień inne ustawienia drukarki.
12. Kliknij przycisk **OK**.
13. Wykonaj operację drukowania.



### Powiązane informacje

- [Drukowanie z komputera \(Windows\)](#)

#### Powiązane tematy:

- [Ustawienia wydruku \(Windows\)](#)

## Anulowanie zadania drukowania (Windows)

Jeżeli zadanie drukowania zostało wysłane do kolejki i nie zostało wydrukowane lub zostało wysłane do kolejki przez pomyłkę, może być konieczne jego usunięcie w celu umożliwienia drukowania pozostałych zadań.

1. Kliknij dwukrotnie ikonę drukarki  w obszarze powiadomień na pasku zadań.
2. Wybierz zadanie drukowania, które ma zostać anulowane.
3. Kliknij menu **Dokument**.
4. Wybierz opcję **Anuluj**.
5. Kliknij przycisk **Tak**.



### Powiązane informacje

- [Drukowanie z komputera \(Windows\)](#)

#### Powiązane tematy:

- [Monitorowanie stanu urządzenia z komputera \(Windows\)](#)



## Drukowanie więcej niż jednej strony na jednym arkuszu papieru (Wiele obok siebie) (Windows)



1. Wybierz polecenie drukowania w aplikacji.
2. Wybierz pozycję **Brother XXX-XXXX Printer** (gdzie XXX-XXXX jest nazwą używanego modelu), a następnie kliknij przycisk właściwości lub preferencji drukowania.  
Zostanie wyświetlone okno sterownika drukarki.
3. Kliknij kartę **Ustawienia Podstawowe**.
4. W polu **Orientacja** wybierz opcję **Pionowa** lub **Pozioma**, aby ustawić orientację wydruku.



Jeżeli dana aplikacja zawiera podobne ustawienie, zalecamy ustawienie orientacji za pomocą aplikacji.

5. Kliknij listę rozwijaną **Druk wielostronicowy**, a następnie wybierz opcję **2 na 1**, **4 na 1**, **9 na 1** lub **16 na 1**.
6. Kliknij listę rozwijaną **Kolejność stron**, a następnie wybierz kolejność stron.
7. Kliknij listę rozwijaną **Linia oddzielająca**, a następnie wybierz rodzaj linii obramowania.
8. W razie potrzeby zmień inne ustawienia drukarki.
9. Kliknij przycisk **OK**, a następnie zakończ operację drukowania.



### Powiązane informacje

- [Drukowanie z komputera \(Windows\)](#)

#### Powiązane tematy:

- [Ustawienia wydruku \(Windows\)](#)

## Drukowanie plakatu (Windows)

Powiększ rozmiar druku i wydrukuj dokument w trybie plakatu.

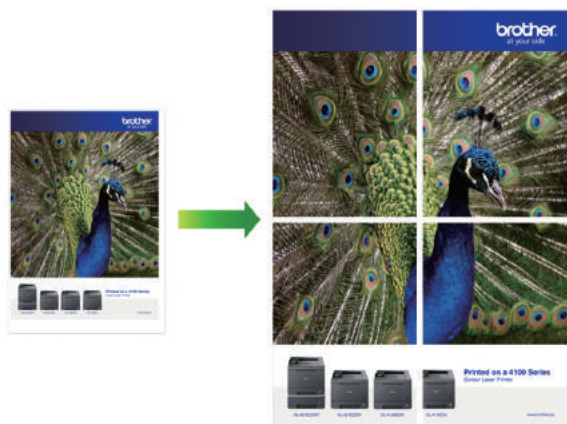

1. Wybierz polecenie drukowania w aplikacji.
2. Wybierz pozycję **Brother XXX-XXXX Printer** (gdzie XXX-XXXX jest nazwą używanego modelu), a następnie kliknij przycisk właściwości lub preferencji drukowania.  
Zostanie wyświetlone okno sterownika drukarki.
3. Kliknij kartę **Ustawienia Podstawowe**.
4. Kliknij listę rozwijaną **Druk wielostronicowy**, a następnie wybierz opcję **1 na 2x2 stron** lub **1 na 3x3 stron**.
5. W razie potrzeby zmień inne ustawienia drukarki.
6. Kliknij przycisk **OK**.
7. Wykonaj operację drukowania.



### Powiązane informacje

- [Drukowanie z komputera \(Windows\)](#)

#### Powiązane tematy:

- [Ustawienia wydruku \(Windows\)](#)

## Ręczne drukowanie po obu stronach papieru (ręczne drukowanie dwustronne) (Windows)

Urządzenie najpierw drukuje wszystkie strony nieparzyste na jednej stronie arkusza. Następnie pojawi się wyskakujący komunikat na ekranie komputera z instrukcją ponownego umieszczenia nieparzystych stron w urządzeniu, aby umożliwić zadrukowanie stron parzystych.



- Przed ponownym umieszczeniem papieru przekartkuj i wyprostuj arkusze, aby uniknąć zacięć papieru.
- Nie zaleca się używania bardzo cienkiego lub grubego papieru.
- Jeśli papier jest zbyt cienki, może się pomarszczyć.
- Funkcja drukowania 2-stronnego może nie być odpowiednia do wszystkich typów dokumentów i obrazów. Jeśli podczas drukowania 2-stronnego będą powtarzać się zacięcia papieru lub pojawi się niska jakość drukowania, zalecamy używanie drukowania 1-stronnego.

1. Wybierz polecenie drukowania w aplikacji.
2. Wybierz pozycję **Brother XXX-XXXX Printer** (gdzie XXX-XXXX jest nazwą używanego modelu), a następnie kliknij przycisk właściwości lub preferencji drukowania.

Zostanie wyświetlone okno sterownika drukarki.

3. Kliknij kartę **Ustawienia Podstawowe**.
4. W polu **Orientacja** wybierz opcję **Pionowa** lub **Pozioma**, aby ustawić orientację wydruku.



Jeżeli dana aplikacja zawiera podobne ustawienie, zalecamy ustawienie orientacji za pomocą aplikacji.

5. Kliknij listę rozwijaną **Druk dwustronny / Broszura**, a następnie wybierz opcję **Druk dwustronny (Ręczny)**.
6. Kliknij przycisk **Ustawienia druku dwustronnego**.
7. Wybierz jedną z opcji z menu **Rodzaj druku dwustronnego**.

W przypadku wybrania opcji druku dwustronnego, dla każdej orientacji dostępne są cztery typy oprawy druku dwustronnego.

Opcje w przypadku orientacji pionowej	Opis
Długa krawędź (lewa strona)	
Długa krawędź (prawa strona)	

Opcje w przypadku orientacji pionowej	Opis
Krótką krawędź (góra)	
Krótką krawędź (dół)	
Opcje w przypadku orientacji poziomej	Opis
Długą krawędź (góra)	
Długą krawędź (dół)	
Krótką krawędź (prawa strona)	
Krótką krawędź (lewa strona)	

8. Zaznacz pole wyboru **Obszar nie do drukowania**, aby określić przesunięcie dla oprawy w calach lub milimetrach.
9. Kliknij przycisk **OK**, aby wrócić do okna sterownika drukarki.
10. W razie potrzeby zmień inne ustawienia drukarki.



W przypadku korzystania z tej opcji funkcja Bez obramowania jest niedostępna.

11. Kliknij **OK** i rozpocznij drukowanie.

---

12. Kliknij przycisk **OK**, aby wydrukować pierwszą stronę arkuszy.

Urządzenie w pierwszej kolejności drukuje wszystkie strony nieparzyste. Drukowanie zostanie przerwane, a na ekranie komputera pojawi się wyskakujący komunikat z instrukcją ponownego umieszczenia papieru.

13. Ponownie umieść papier w urządzeniu.

14. Kliknij przycisk **OK**.

Zostaną wydrukowane strony parzyste.

Jeśli papier nie jest podawany prawidłowo, może zostać pofałdowany. Wyjmij papier, wyprostuj go, a następnie włóż go z powrotem do tacy papieru.



### **Powiązane informacje**

- [Drukowanie z komputera \(Windows\)](#)

#### **Powiązane tematy:**

- [Ręczne drukowanie broszur \(Windows\)](#)
-

## Ręczne drukowanie broszur (Windows)

Użyj tej opcji, aby wydrukować dokument w formacie broszury, używając funkcji drukowania dwustronnego. Dokument zostaje ułożony tak, aby zachowana została prawidłowa numeracja stron, a wydruk może zostać złożony pośrodku bez konieczności zmieniania kolejności drukowania stron.

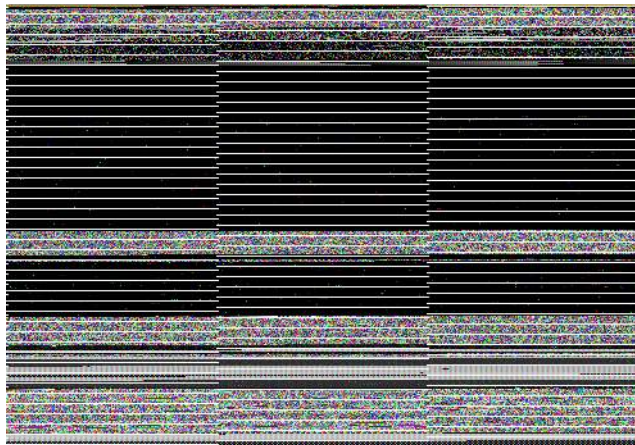

- Przed ponownym umieszczeniem papieru przekartkuj i wyprostuj arkusze, aby uniknąć zacięć papieru.
- Nie zaleca się używania bardzo cienkiego lub grubego papieru.
- Jeśli papier jest zbyt cienki, może się pomarszczyć.
- Funkcja drukowania 2-stronnego może nie być odpowiednia do wszystkich typów dokumentów i obrazów. Jeśli podczas drukowania 2-stronnego będą powtarzać się zacięcia papieru lub pojawi się niska jakość drukowania, zalecamy używanie drukowania 1-stronnego.

1. Wybierz polecenie drukowania w aplikacji.
2. Wybierz pozycję **Brother XXX-XXXX Printer** (gdzie XXX-XXXX jest nazwą używanego modelu), a następnie kliknij przycisk właściwości lub preferencji drukowania.  
Zostanie wyświetlone okno sterownika drukarki.
3. Kliknij kartę **Ustawienia Podstawowe**.
4. W polu **Orientacja** wybierz opcję **Pionowa** lub **Pozioma**, aby ustawić orientację wydruku.



Jeżeli dana aplikacja zawiera podobne ustawienie, zalecamy ustawienie orientacji za pomocą aplikacji.

5. Kliknij listę rozwijaną **Druk dwustronny / Broszura**, a następnie wybierz opcję **Broszura (Ręczny)**.
6. Kliknij przycisk **Ustawienia druku dwustronnego**.
7. Wybierz jedną z opcji z menu **Rodzaj druku dwustronnego**.

Dla każdej orientacji dostępne są dwa kierunki oprawy druku dwustronnego:

Opcje w przypadku orientacji pionowej	Opis
Oprawa z lewej strony	
Oprawa z prawej strony	

Opcje w przypadku orientacji poziomej	Opis
---------------------------------------	------

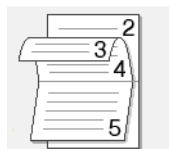

Oprawa górna

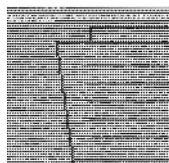

Oprawa dolna



8. Wybierz jedną z opcji z menu **Metoda drukowania broszury**.

Opcja	Opis
<b>Wszystkie strony jednocześnie</b>	Każda strona zostanie wydrukowana w formacie broszury (cztery strony na każdym arkuszu, po dwie strony z każdej strony). Złóż wydruk na środku, aby utworzyć broszurę. 
<b>Podzielić na części</b>	Ta opcja umożliwia wydrukowanie całej broszury w formie mniejszych, osobnych zestawów. Możliwe jest złożenie mniejszych zestawów pośrodku bez potrzeby zmiany kolejności drukowania stron. Można określić liczbę arkuszy w każdym mniejszym zestawie broszury (od 1 do 15). Ta opcja jest przydatna w przypadku składania broszury złożonej z dużej liczby stron. 

- Zaznacz pole wyboru **Obszar nie do drukowania**, aby określić przesunięcie dla oprawy w calach lub milimetrach.
- Kliknij przycisk **OK**, aby wrócić do okna sterownika drukarki.
- W razie potrzeby zmień inne ustawienia drukarki.



W przypadku korzystania z tej opcji funkcja Bez obramowania jest niedostępna.

- Kliknij **OK** i rozpocznij drukowanie.
- Kliknij przycisk **OK**, aby wydrukować pierwszą stronę arkuszy.  
Urządzenie w pierwszej kolejności drukuje wszystkie strony nieparzyste. Drukowanie zostanie przerwane, a na ekranie komputera pojawi się wyskakujący komunikat z instrukcją ponownego umieszczenia papieru.
- Ponownie umieść papier w urządzeniu.
- Kliknij przycisk **OK**.  
Zostaną wydrukowane strony parzyste.

Jeśli papier nie jest podawany prawidłowo, może zostać pofalowany. Wyjmij papier, wyprostuj go, a następnie włóż go z powrotem do tacy papieru.



### Powiązane informacje

- [Drukowanie z komputera \(Windows\)](#)

#### Powiązane tematy:

- [Ręczne drukowanie po obu stronach papieru \(ręczne drukowanie dwustronne\) \(Windows\)](#)

## Drukowanie kolorowego dokumentu w skali szarości (Windows)

Tryb Skala szarości zapewnia szybsze przetwarzanie wydruku niż tryb kolorowy. Jeśli dokument zawiera elementy kolorowe, wybór trybu Skala szarości spowoduje, że dokument będzie drukowany w 256 odcieniach skali szarości.

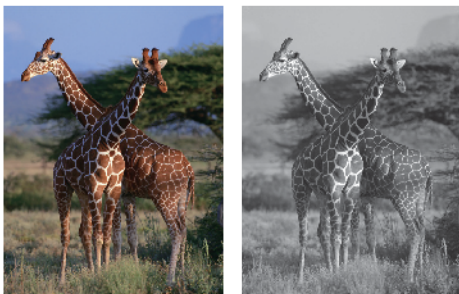

1. Wybierz polecenie drukowania w aplikacji.
2. Wybierz pozycję **Brother XXX-XXXX Printer** (gdzie XXX-XXXX jest nazwą używanego modelu), a następnie kliknij przycisk właściwości lub preferencji drukowania.  
Zostanie wyświetlone okno sterownika drukarki.
3. Kliknij kartę **Ustawienia Podstawowe**.
4. Dla opcji **Kolor / Odcienie szarości** wybierz wartość **Odcienie szarości**.
5. W razie potrzeby zmień inne ustawienia drukarki.
6. Kliknij przycisk **OK**.
7. Wykonaj operację drukowania.



### Powiązane informacje

- [Drukowanie z komputera \(Windows\)](#)



## Zapobieganie rozmazywaniu wydruków i zacięciom papieru (Windows)

Niektóre typy nośników druku mogą wymagać dłuższego czasu wysychania. Zmień ustawienia opcji **Redukcja smug** w przypadku problemów z rozmazującymi się wydrukami lub zacięciem papieru.

1. Wybierz polecenie drukowania w aplikacji.
2. Wybierz pozycję **Brother XXX-XXXX Printer** (gdzie XXX-XXXX jest nazwą używanego modelu), a następnie kliknij przycisk właściwości lub preferencji drukowania.

Zostanie wyświetlone okno sterownika drukarki.

3. Kliknij kartę **Ustawienia Zaawansowane**.
4. Kliknij przycisk **Inne opcje drukowania**.
5. Wybierz opcję **Redukcja smug** po lewej stronie ekranu.
6. Wybierz jedną z następujących opcji:

Rodzaj nośnika	Opcja	Opis
Standardowy	Wył. / Wł.	Wybierz opcję <b>Wył.</b> , aby drukować z normalną prędkością przy użyciu standardowej ilości atramentu. Wybierz opcję <b>Wł.</b> , aby drukować z niższą prędkością przy użyciu mniejszej ilości atramentu. Wydruki mogą być jaśniejsze niż na podglądzie.
Papier błyszczący	Wył. / Wł.	Wybierz opcję <b>Wył.</b> , aby drukować z normalną prędkością przy użyciu standardowej ilości atramentu. Wybierz opcję <b>Wł.</b> , aby drukować z niższą prędkością przy użyciu mniejszej ilości atramentu. Wydruki mogą być jaśniejsze niż na podglądzie.

7. Kliknij przycisk **OK**, aby wrócić do okna sterownika drukarki.
8. Kliknij przycisk **OK**.
9. Wykonaj operację drukowania.



### Powiązane informacje

- [Drukowanie z komputera \(Windows\)](#)

#### Powiązane tematy:

- [Problemy związane z obsługą papieru i drukowaniem](#)
- [Zmiana opcji drukowania w celu poprawy efektu drukowania](#)

## Korzystanie z wstępnie zdefiniowanego profilu druku (Windows)

**Profile drukowania** to ustawienia wstępne umożliwiające szybki dostęp do często używanych konfiguracji druku.

- Wybierz polecenie drukowania w aplikacji.
- Wybierz pozycję **Brother XXX-XXXX Printer** (gdzie XXX-XXXX jest nazwą używanego modelu), a następnie kliknij przycisk właściwości lub preferencji drukowania.  
Zostanie wyświetlone okno sterownika drukarki.
- Kliknij kartę **Profile drukowania**.

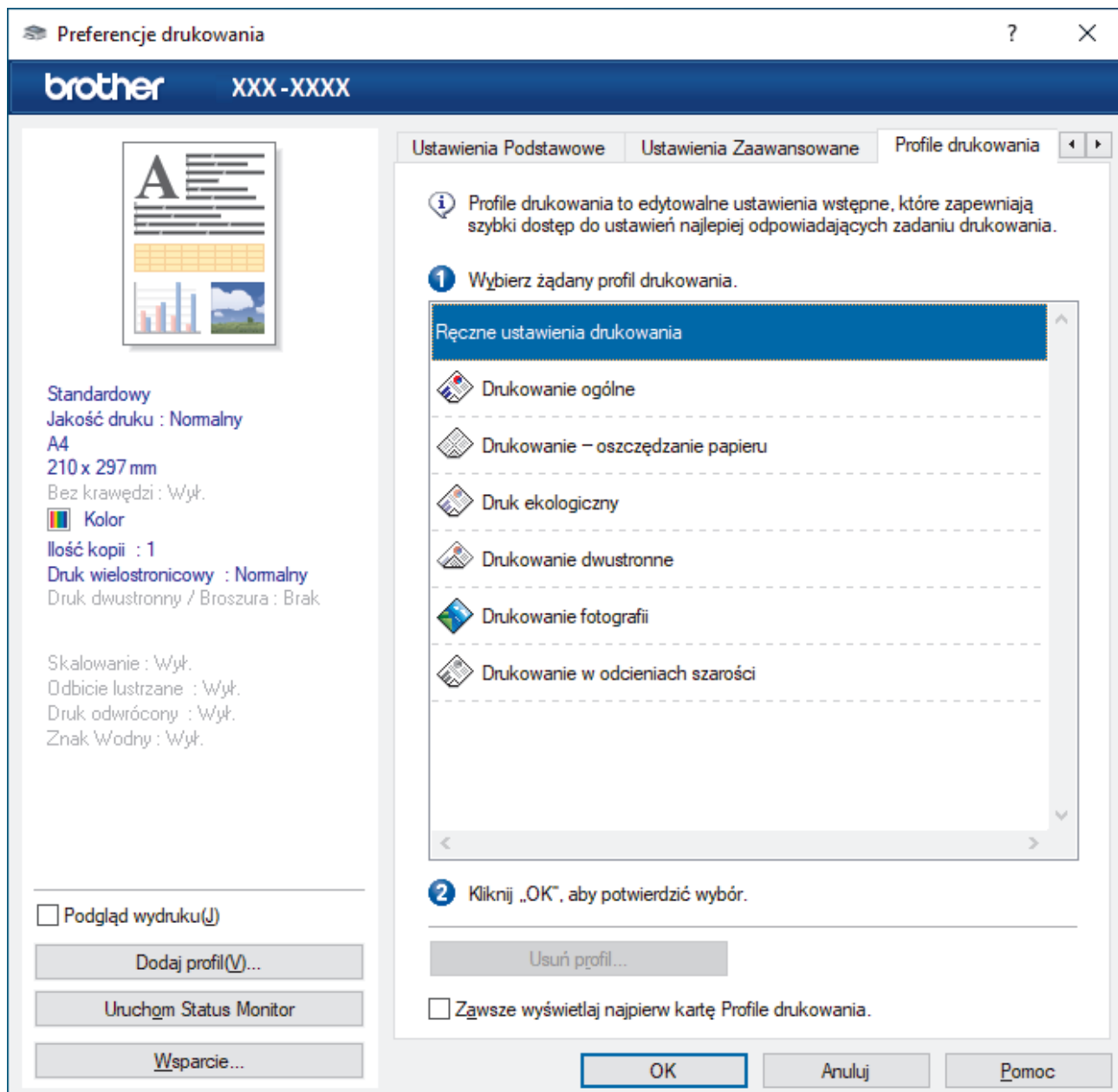

- Wybierz profil z listy profili druku.  
Ustawienia profilu są wyświetlane po lewej stronie okna sterownika drukarki.
- Wykonaj jedną z następujących czynności:
  - Jeśli ustawienia są prawidłowe dla zadania drukowania, kliknij przycisk **OK**.
  - Aby zmienić ustawienia, wróć do karty **Ustawienia Podstawowe** lub **Ustawienia Zaawansowane**, zmień ustawienia, a następnie kliknij przycisk **OK**.



---

Aby wyświetlić kartę **Profile drukowania** z przodu okna przy następnym drukowaniu, zaznacz pole wyboru **Zawsze wyświetlaj najpierw kartę Profile drukowania..**

---



### Powiązane informacje

- [Drukowanie z komputera \(Windows\)](#)
  - [Utwórz lub usuń swój profil druku \(Windows\)](#)

#### Powiązane tematy:

- [Ustawienia wydruku \(Windows\)](#)
-

## Utwórz lub usuń swój profil druku (Windows)

Można dodać do 20 nowych profili zawierających dostosowane ustawienia.

1. Wybierz polecenie drukowania w aplikacji.
2. Wybierz pozycję **Brother XXX-XXXX Printer** (gdzie XXX-XXXX jest nazwą używanego modelu), a następnie kliknij przycisk właściwości lub preferencji drukowania.

Zostanie wyświetlone okno sterownika drukarki.

3. Wykonaj jedną z następujących czynności:

### Aby utworzyć nowy profil druku:

- a. Kliknij kartę **Ustawienia Podstawowe** i **Ustawienia Zaawansowane**, a następnie skonfiguruj ustawienia druku dla nowego profilu druku.
- b. Kliknij kartę **Profile drukowania**.
- c. Kliknij **Dodaj profil**.  
Wyświetlone zostanie okno dialogowe **Dodaj profil**.
- d. Wpisz nazwę nowego profilu w polu **Nazwa**.
- e. Kliknij na liście ikon tę, która ma reprezentować ten profil.
- f. Kliknij **OK**.

Nowa nazwa profilu druku zostanie dodana do listy na karcie **Profile drukowania**.

### Aby usunąć utworzony profil druku:

- a. Kliknij kartę **Profile drukowania**.
- b. Kliknij **Usuń profil**.  
Wyświetlone zostanie okno dialogowe **Usuń profil**.
- c. Wybierz profil, który chcesz usunąć.
- d. Kliknij **Usuń**.
- e. Kliknij **Tak**.
- f. Kliknij **Zamknij**.



### Powiązane informacje

- [Korzystanie z wstępnie zdefiniowanego profilu druku \(Windows\)](#)

## Zmianie domyślnych ustawień drukowania (Windows)

Zmiany ustawień drukowania dokonane w aplikacji zostaną zastosowane wyłącznie do dokumentów drukowanych z tej aplikacji. Aby zmienić ustawienia drukowania dla wszystkich aplikacji Windows, należy skonfigurować właściwości sterownika drukarki.

1. Wykonaj jedną z następujących czynności:

- Windows 10, Windows Server 2016 i Windows Server 2019

Kliknij  > **System** > **Panel sterowania**. W grupie **Sprzęt i dźwięk** kliknij **Wyświetl urządzenia i drukarki**.

- Dla systemu Windows 8.1

Przesuń kursor myszy w prawy dolny narożnik pulpitu. Gdy pojawi się pasek menu, kliknij opcję **Ustawienia**, a następnie kliknij **Panel sterowania**. W grupie **Sprzęt i dźwięk** kliknij **Wyświetl urządzenia i drukarki**.

- Dla systemu Windows Server 2012 R2

Kliknij **Panel sterowania** na ekranie **Start**. W grupie **Sprzęt** kliknij **Wyświetl urządzenia i drukarki**.

- Dla systemu Windows Server 2012

Przesuń kursor myszy w prawy dolny narożnik pulpitu. Gdy pojawi się pasek menu, kliknij opcję **Ustawienia**, a następnie kliknij **Panel sterowania**. W grupie **Sprzęt** kliknij **Wyświetl urządzenia i drukarki**.

- Dla systemów Windows 7 oraz Windows Server 2008 R2

Kliknij  (**Start**) > **Urządzenia i drukarki**.

- Dla systemu Windows Server 2008

Kliknij przycisk  (**Start**) > **Panel sterowania** > **Sprzęt i dźwięk** > **Drukarki**.

2. Kliknij prawym przyciskiem myszy ikonę **Brother XXX-XXXX Printer** (gdzie XXX-XXXX to nazwa posiadanego modelu), a następnie wybierz **Właściwości drukarki**. Po wyświetleniu opcji sterowników drukarki wybierz sterownik drukarki.

Wyświetlone zostanie okno dialogowe właściwości drukarki.

3. Kliknij kartę **Ogólne**, a następnie kliknij przycisk **Preferencje drukowania...** lub **Preferencje...**

Zostanie wyświetlone okno dialogowe sterownika drukarki.

4. Wybierz żądane ustawienia drukowania dla wszystkich programów systemu Windows.

5. Kliknij przycisk **OK**.

6. Zamknij okno dialogowe właściwości drukarki.



### Powiązane informacje

- [Drukowanie z komputera \(Windows\)](#)

#### Powiązane tematy:

- [Ustawienia wydruku \(Windows\)](#)

## Ustawienia wydruku (Windows)

- >> Karta **Ustawienia Podstawowe**
- >> Karta **Ustawienia Zaawansowane**

### Karta Ustawienia Podstawowe

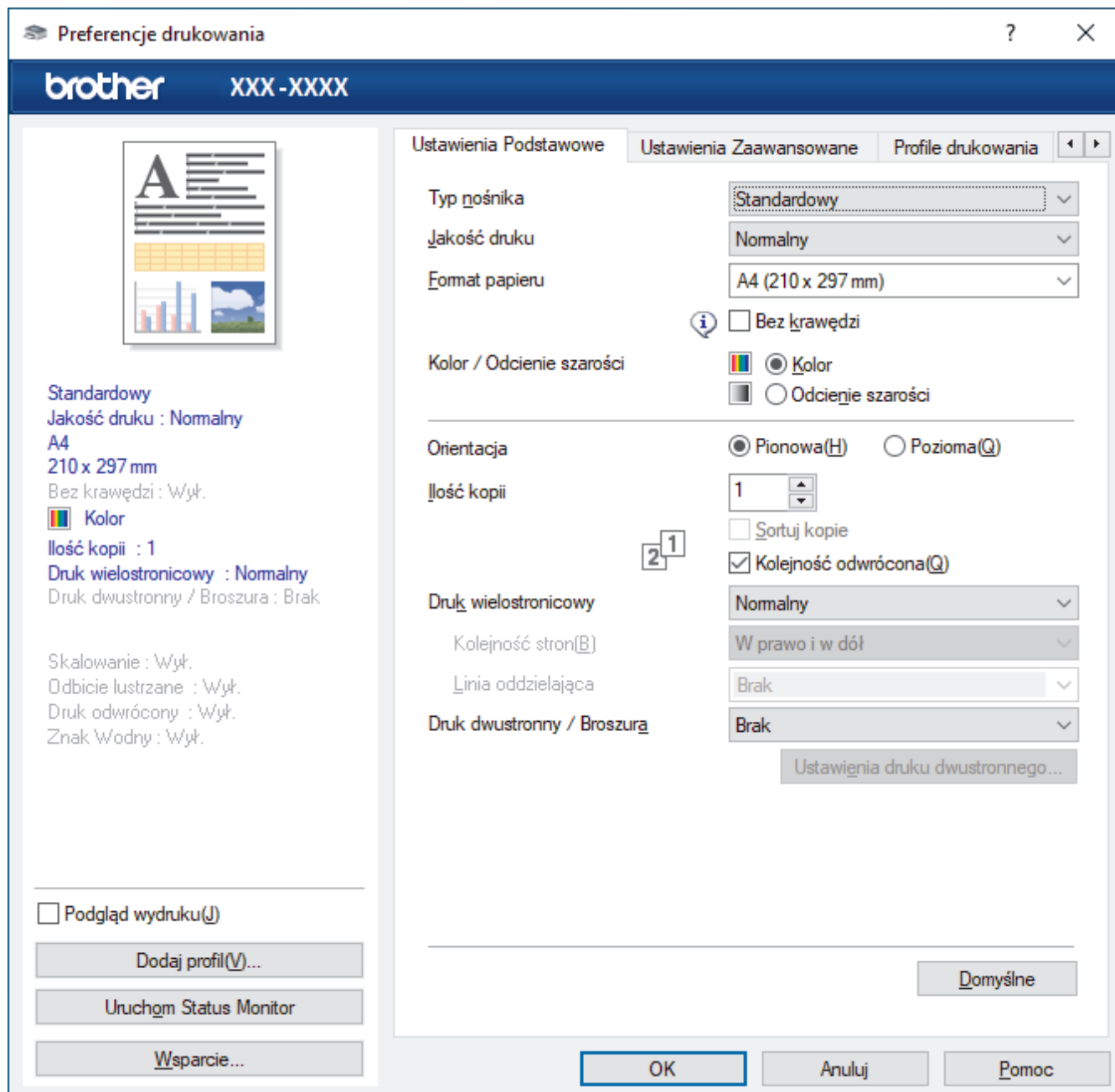

#### 1. Typ nośnika

Wybierz typ nośnika, którego chcesz użyć. Aby uzyskać najlepszy efekt drukowania, urządzenie automatycznie dostosowuje ustawienia drukowania do wybranego rodzaju nośnika.

#### 2. Jakość druku

Wybierz żadaną rozdzielczość druku. Ponieważ jakość i prędkość drukowania są powiązane, im wyższa jakość, tym więcej czasu zajmuje wydrukowanie dokumentu.

#### 3. Format papieru

Wybierz rozmiar papieru, którego chcesz użyć. Możesz wybrać spośród standardowych rozmiarów papieru lub utworzyć specjalny rozmiar papieru.

---

### **Bez krawędzi**

Wybierz tę opcję, aby wydrukować zdjęcia bez obramowań. Dane obrazu są nieco większe niż używany rozmiar papieru, co spowoduje przycięcie krawędzi zdjęcia.

Opcja Bez obramowań może nie być dostępna w przypadku niektórych kombinacji rodzaju nośnika oraz jakości lub w przypadku niektórych aplikacji.

### **4. Kolor / Odcienie szarości**

Wybierz drukowanie w kolorze lub w skali szarości. Prędkość drukowania jest wyższa w trybie skala szarości niż w trybie wydruku kolorowego. Jeżeli dokument zawiera kolory a został wybrany tryb skala szarości, dokument zostanie wydrukowany z wykorzystaniem 256 poziomów skali szarości.

### **5. Orientacja**

Wybierz orientację (pionową lub poziomą) wydruku.

Jeżeli dana aplikacja zawiera podobne ustawienie, zalecamy ustawienie orientacji za pomocą aplikacji.

### **6. Ilość kopii**

W tym polu wpisz liczbę kopii (1-999), jaką chcesz wydrukować.

### **Sortuj kopie**

Wybierz tę opcję, aby wydrukować zestawy dokumentów wielostronicowych z oryginalną kolejnością stron. Po zaznaczeniu tej opcji zostanie wydrukowana jedna kompletna kopia dokumentu, a następnie kolejne, w zależności od wybranej liczby kopii. Jeżeli ta opcja nie zostanie wybrana, każda strona zostanie wydrukowana zgodnie z ustawioną liczbą kopii, a następnie zostanie wydrukowana kolejna strona dokumentu.

### **Kolejność odwrócona**

Wybierz tę opcję, aby wydrukować dokument w odwróconej kolejności. Ostatnia strona dokumentu zostanie wydrukowana jako pierwsza.

### **7. Druk wielostronicowy**

Wybierz tę opcję, aby wydrukować wiele stron na jednej kartce papieru lub wydrukować jedną stronę dokumentu na wielu kartkach.

### **Kolejność stron**

Wybierz kolejność stron podczas drukowania wielu stron na jednej kartce papieru.

### **Linia oddzielająca**

Wybierz rodzaj obramowania, który ma zostać użyty do drukowania wielu stron na jednej kartce papieru.

### **8. Druk dwustronny / Broszura**

Wybierz tę opcję, aby drukować na obu stronach kartki lub wydrukować dokument w formacie broszury za pomocą funkcji druku dwustronnego.

### **Przycisk Ustawienia druku dwustronnego**

Kliknij ten przycisk, aby wybrać rodzaj oprawy wydruku dwustronnego. Dostępne są cztery rodzaje opraw dla każdej orientacji.

## Karta Ustawienia Zaawansowane

Preferencje drukowania

brother XXX-XXXX

Ustawienia Podstawowe Ustawienia Zaawansowane Profile drukowania

Polepszanie koloru Ustawienia(B)...

Skalowanie

Wył.

Dostosuj do rozmiaru papieru

A4 (210 x 297 mm)

Dowlone [ 25 - 400 % ]

100

Odbicie lustrzane

Druk odwrócony

Użyj znaku wodnego Ustawienia...

Druk nagłówka/stopki Ustawienia...

Inne opcje drukowania...

Domyślne

OK Anuluj Pomoc

Standardowy  
Jakość druku : Normalny  
A4  
210 x 297 mm  
Bez krawędzi : Wył.  
Kolor  
Ilość kopii : 1  
Druk wielostronicowy : Normalny  
Druk dwustronny / Broszura : Brak

Skalowanie : Wył.  
Odbicie lustrzane : Wył.  
Druk odwrócony : Wył.  
Znak Wodny : Wył.

Podgląd wydruku(U)

Dodaj profil(V)...

Uruchom Status Monitor

Wsparcie...

### 1. Polepszanie koloru

Wybór tej opcji umożliwia użycie funkcji poprawy kolorów. Ta funkcja umożliwia analizę obrazu w celu poprawienia jego ostrości, balansu bieli oraz gęstości koloru. Ten proces może trwać kilka minut w zależności od rozmiaru obrazu oraz parametrów technicznych komputera.

### 2. Skalowanie

Wybierz te opcje, aby powiększyć lub zmniejszyć rozmiar stron w dokumencie.

#### Dostosuj do rozmiaru papieru

Wybierz tę opcję, aby powiększyć lub zmniejszyć strony dokumentu, aby dopasować je do określonego rozmiaru papieru. W przypadku wybrania tej opcji, wybierz żądany rozmiar papieru z listy rozwijanej.

#### Dowlone [ 25 - 400 % ]

Wybierz tę opcję, aby ręcznie powiększyć lub zmniejszyć strony dokumentu. Po wybraniu tej opcji wpisz wartość w polu.

### 3. Odbicie lustrzane

Wybierz tę opcję, aby odwrócić obraz drukowany na stronie w poziomie z lewej strony na prawą.



---

#### 4. Druk odwrócony

Wybierz tę opcję, aby obrócić drukowany obraz o 180 stopni.

#### 5. Użyj znaku wodnego

Wybierz tę opcję, aby wydrukować na dokumencie logo lub tekst jako znak wodny. Wybierz jeden z wcześniej zdefiniowanych znaków wodnych, dodaj nowy znak wodny lub użyj utworzonego pliku obrazu.

#### 6. Druk nagłówka/stopki

Wybierz tę opcję, aby wydrukować na dokumencie datę, godzinę oraz nazwę użytkownika używaną do logowania do komputera.

#### 7. Przycisk Inne opcje drukowania

##### Zaawansowane ustawienia kolorów

Wybierz metodę wykorzystywaną przez urządzenie do rozmieszczenia punktów w celu wyrażenia półtonów.

Kolor wydruku można zmienić w celu optymalnego dopasowania do obrazu na ekranie komputera.

##### Zaawansowane ustawienia jakości

Tę opcję należy wybrać, aby drukować dokumenty z najwyższą jakością.

##### Redukcja smug

Niektóre typy nośników druku mogą wymagać dłuższego czasu wysychania. Zmień ustawienia tej opcji w przypadku problemów z rozmywającymi się wydrukami lub zacięciem papieru.

##### Pobierz dane koloru drukarki

Wybierz tę opcję, aby zoptymalizować jakość wydruku za pomocą ustawień fabrycznych urządzenia, które są ustawiane specjalnie dla urządzenia Brother. Użyj tej opcji po wymianie urządzenia lub zmianie adresu sieciowego urządzenia.

##### Archiwum wydruku

Wybierz tę opcję, aby zapisać dane wydruku jako plik PDF w komputerze.

##### Zmniejsz gęstość atramentu

Wybierz tę opcję, aby oszczędzać atrament. Wydruki zużywają mniej atramentu i są jaśniejsze niż na podglądzie.



### Powiązane informacje

- [Drukowanie z komputera \(Windows\)](#)

#### Powiązane tematy:

- [Wskazania LED dotyczące błędów i czynności konserwacyjnych](#)
  - [Problemy związane z obsługą papieru i drukowaniem](#)
  - [Drukowanie zdjęcia \(Windows\)](#)
  - [Drukowanie dokumentu \(Windows\)](#)
  - [Drukowanie więcej niż jednej strony na jednym arkuszu papieru \(Wiele obok siebie\) \(Windows\)](#)
  - [Drukowanie plakatu \(Windows\)](#)
  - [Korzystanie z wstępnie zdefiniowanego profilu druku \(Windows\)](#)
  - [Zmianie domyślnych ustawień drukowania \(Windows\)](#)
  - [Zmiana opcji drukowania w celu poprawy efektu drukowania](#)
-

## **Drukowanie przy użyciu aplikacji Brother iPrint&Scan (Windows/Mac)**

- [Drukowanie zdjęć lub dokumentów przy użyciu aplikacji Brother iPrint&Scan \(Windows/Mac\)](#)
- [Drukowanie więcej niż jednej strony na jednym arkuszu papieru przy użyciu aplikacji Brother iPrint&Scan \(Wiele obok siebie\) \(Windows/Mac\)](#)
- [Drukowanie kolorowego dokumentu w skali szarości przy użyciu aplikacji Brother iPrint&Scan \(Windows/Mac\)](#)

## Drukowanie zdjęć lub dokumentów przy użyciu aplikacji Brother iPrint&Scan (Windows/Mac)



1. Upewnij się, że w tacy papieru został załadowany właściwy nośnik.

### WAŻNE

W przypadku drukowania zdjęć:

- Aby uzyskać najlepsze rezultaty, używaj papieru Brother.
- W przypadku drukowania na papierze fotograficznym należy załadować jeden dodatkowy arkusz takiego papieru do tacy.

2. Uruchom aplikację Brother iPrint&Scan.

- Windows

Uruchom  (Brother iPrint&Scan).

- Mac

Na pasku menu **Finder (Wyszukiwarka)** kliknij **Go (Idź) > Applications (Programy)**, a następnie kliknij dwukrotnie ikonę iPrint&Scan.

Zostanie wyświetlony ekran aplikacji Brother iPrint&Scan.

3. Jeśli posiadane urządzenie Brother nie jest zaznaczone, kliknij przycisk **Wybierz urządzenie**, a następnie wybierz nazwę swojego modelu z listy. Kliknij **OK**.

4. Kliknij **Drukuj**.

5. Wykonaj jedną z następujących czynności:

- Windows

Kliknij **Fotograficzny** lub **Dokument**.

- Mac

Kliknij **Fotograficzny** lub **PDF**.

6. Wybierz plik, który chcesz wydrukować, a następnie wykonaj jedną z następujących czynności:

- Windows

Kliknij **Dalej**.

- Mac

Kliknij **Otwórz**.

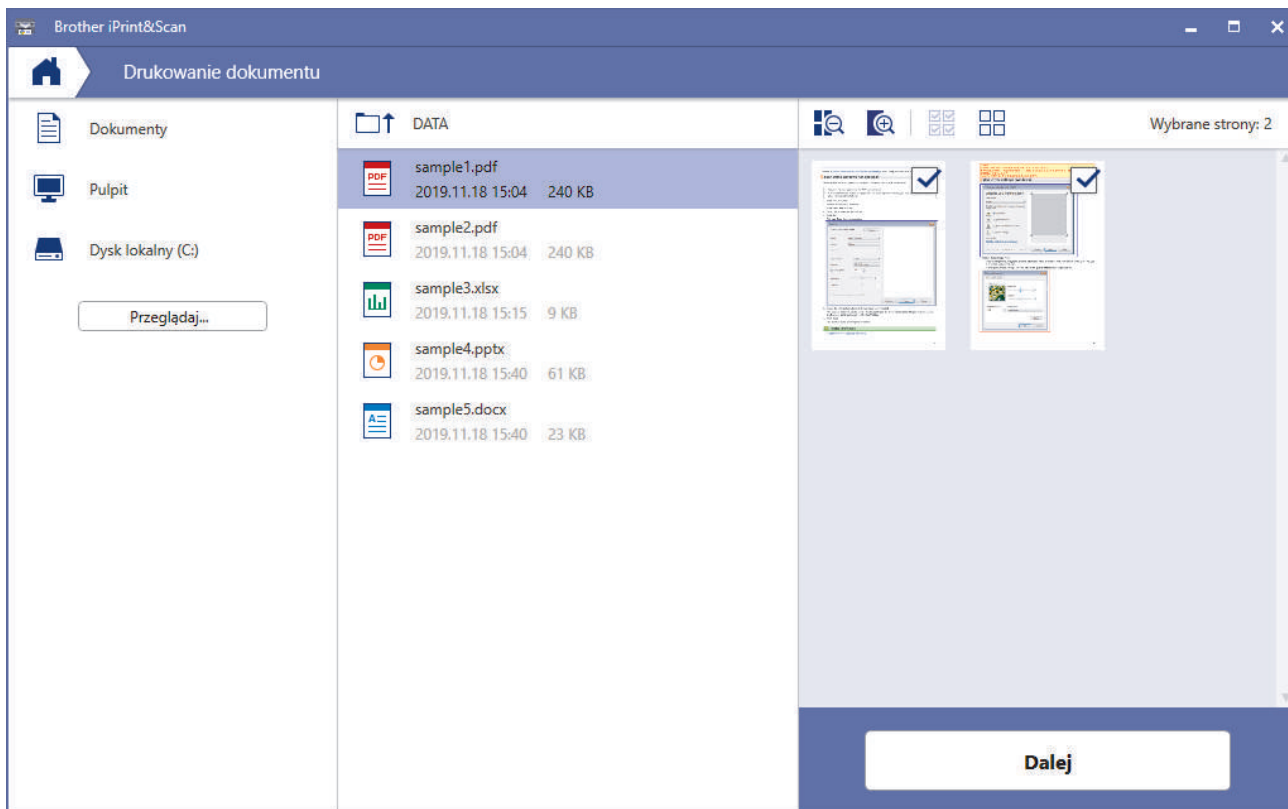

- Rzeczywisty ekran może różnić się w zależności od wersji aplikacji.
- Używaj najnowszej wersji aplikacji. ➤ ➤ [Powiązane informacje](#)
- W przypadku drukowania dokumentów z wieloma stronami możesz również wybrać strony, które chcesz drukować.

7. W razie potrzeby zmień inne ustawienia drukarki.

8. Kliknij **Drukuj**.

## WAŻNE

W przypadku drukowania zdjęć:

Aby uzyskać najlepszą jakość druku przy wybranych ustawieniach, należy zawsze ustawiać opcję **Typ nośnika** w taki sposób, aby odpowiadała typowi załadowanego papieru.



### Powiązane informacje

- [Drukowanie przy użyciu aplikacji Brother iPrint&Scan \(Windows/Mac\)](#)

#### Powiązane tematy:

- [Przegląd oprogramowania Brother iPrint&Scan dla systemu Windows i komputerów Mac](#)

## Drukowanie więcej niż jednej strony na jednym arkuszu papieru przy użyciu aplikacji Brother iPrint&Scan (Wiele obok siebie) (Windows/Mac)



1. Uruchom  (**Brother iPrint&Scan**).  
Zostanie wyświetlony ekran aplikacji Brother iPrint&Scan.
2. Jeśli posiadane urządzenie Brother nie jest zaznaczone, kliknij przycisk **Wybierz urządzenie**, a następnie wybierz nazwę swojego modelu z listy. Kliknij **OK**.
3. Kliknij **Drukuj**.
4. Wykonaj jedną z następujących czynności:
  - Windows  
Kliknij **Dokument**.
  - Mac  
Kliknij **PDF**.
5. Wybierz plik, który chcesz wydrukować, a następnie wykonaj jedną z następujących czynności:
  - Windows  
Kliknij **Dalej**.
  - Mac  
Kliknij **Otwórz**.



W przypadku drukowania dokumentów z wieloma stronami można również wybrać strony, które mają być drukowane.

6. Kliknij listę rozwijaną **Układ**, a następnie zaznacz liczbę stron, które mają być wydrukowane na każdym arkuszu.
7. W razie potrzeby zmień inne ustawienia drukarki.
8. Kliknij **Drukuj**.





### Powiązane informacje

- [Drukowanie przy użyciu aplikacji Brother iPrint&Scan \(Windows/Mac\)](#)

## Drukowanie kolorowego dokumentu w skali szarości przy użyciu aplikacji Brother iPrint&Scan (Windows/Mac)

Tryb Skala szarości zapewnia szybsze przetwarzanie wydruku niż tryb kolorowy. Jeśli dokument zawiera elementy kolorowe, wybór trybu Skala szarości spowoduje, że dokument będzie drukowany w 256 odcieniach skali szarości.



1. Uruchom aplikację Brother iPrint&Scan.
    - Windows  
Uruchom  (**Brother iPrint&Scan**).
    - Mac  
Na pasku menu **Finder (Wyszukiwarka)** kliknij **Go (Idź) > Applications (Programy)**, a następnie kliknij dwukrotnie ikonę iPrint&Scan.  
Zostanie wyświetlony ekran aplikacji Brother iPrint&Scan.
  2. Jeśli posiadane urządzenie Brother nie jest zaznaczone, kliknij przycisk **Wybierz urządzenie**, a następnie wybierz nazwę swojego modelu z listy. Kliknij **OK**.
  3. Kliknij **Drukuj**.
  4. Wykonaj jedną z następujących czynności:
    - Windows  
Kliknij **Fotograficzny** lub **Dokument**.
    - Mac  
Kliknij **Fotograficzny** lub **PDF**.
  5. Wybierz plik, który chcesz wydrukować, a następnie wykonaj jedną z następujących czynności:
    - Windows  
Kliknij **Dalej**.
    - Mac  
Kliknij **Otwórz**.
- 
-  W przypadku drukowania dokumentów z wieloma stronami można również wybrać strony, które mają być drukowane.
- 
6. Kliknij listę rozwijaną **Kolor / mono**, a następnie wybierz opcję **Mono**.
  7. W razie potrzeby zmień inne ustawienia drukarki.
  8. Kliknij **Drukuj**.



### Powiązane informacje

- [Drukowanie przy użyciu aplikacji Brother iPrint&Scan \(Windows/Mac\)](#)

## Drukowanie załącznika do wiadomości e-mail

**Pokrewne Modele:** DCP-T420W/DCP-T425W/DCP-T426W

Pliki można drukować poprzez wysłanie ich do urządzenia Brother.

- Do wiadomości e-mail można dołączyć maksymalnie 10 dokumentów, ważących łącznie maksymalnie 20 MB.
- Funkcja ta obsługuje następujące formaty:
  - Pliki dokumentów: PDF, TXT i pliki pakietu Microsoft Office
  - Pliki obrazów: JPEG, BMP, GIF, PNG i TIFF
- Domyślnie urządzenie drukuje treść wiadomości e-mail oraz załączniki. Aby drukować tylko załączniki, należy odpowiednio zmienić ustawienia.

1. Uruchom aplikację Brother iPrint&Scan.

- Windows

Uruchom  (**Brother iPrint&Scan**).

- Mac

Na pasku menu **Finder (Wyszukiwarka)** kliknij **Go (Idź) > Applications (Programy)**, a następnie kliknij dwukrotnie ikonę iPrint&Scan.

Zostanie wyświetlony ekran aplikacji Brother iPrint&Scan.

2. Jeśli posiadane urządzenie Brother nie jest zaznaczone, kliknij przycisk **Wybierz urządzenie**, a następnie wybierz nazwę swojego modelu z listy. Kliknij **OK**.

3. Kliknij  (**Ustawienia urządzenia**), aby skonfigurować ustawienia.

4. Jeśli jest to wymagane, wprowadź hasło w polu **Zaloguj**, a następnie kliknij **Zaloguj**.



Domyślne hasło do zarządzania ustawieniami tego urządzenia znajduje się z tyłu urządzenia i jest oznaczone napisem „**Pwd**”.

5. Przejdź do menu nawigacji i kliknij **Funkcje online > Ustawienia funkcji online**.



Uruchom przez , jeśli menu nawigacji nie jest wyświetlane po lewej stronie ekranu.

6. Kliknij przycisk **Akceptuję warunki korzystania**.

Urządzenie wydrukuje arkusz instrukcji.

7. Wyślij wiadomość e-mail na adres e-mail widoczny na arkuszu. Urządzenie wydrukuje załączniki do wiadomości e-mail.



Aby zmienić ustawienia, włącznie z adresem e-mail i ustawieniami drukarki, kliknij łącze **Strona internetowa z zaawansowanymi ustawieniami**.



### Powiązane informacje

- [Drukowanie](#)

#### Powiązane tematy:

- [Dostęp do funkcji Zarządzanie przez Internet](#)

## **Skanowanie**

- Skanowanie przy użyciu przycisków urządzenia Brother
- Skanowanie przy użyciu aplikacji Brother iPrint&Scan (Windows/Mac)
- Skanowanie z komputera (Windows)
- Skanowanie z komputera (Mac)





## **Skanowanie przy użyciu przycisków urządzenia Brother**

- [Skanowanie przy użyciu przycisków urządzenia Brother](#)
- [Skanowanie do edytowalnego pliku tekstowego przy użyciu OCR](#)
- [Zapisywanie skanowanych danych jako załącznika do wiadomości e-mail](#)
- [Usługi sieci Web dla skanowania w sieci \(Windows 7, Windows 8.1 oraz Windows 10\)](#)

## Skanowanie przy użyciu przycisków urządzenia Brother

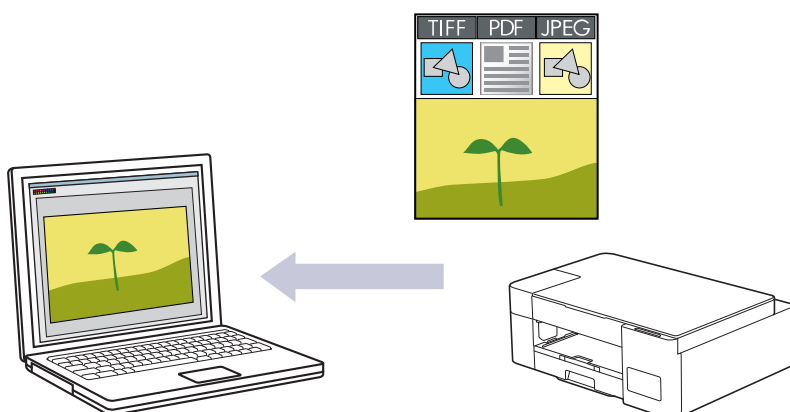
Wyślij zeskanowane zdjęcia lub grafikę bezpośrednio do komputera.





1. Przed pierwszym skanowaniem wykonaj następujące czynności:
  - a. Uruchom aplikację Brother iPrint&Scan.
    - Windows  
Uruchom aplikację  (**Brother iPrint&Scan**).
    - Mac  
Na pasku menu **Finder (Wyszukiwarka)** kliknij **Go (Idź) > Applications (Programy)**, a następnie kliknij dwukrotnie ikonę iPrint&Scan.  
Zostanie wyświetlony ekran programu Brother iPrint&Scan.
  - b. Jeśli posiadane urządzenie Brother nie jest zaznaczone, kliknij przycisk **Wybierz urządzenie**, a następnie wybierz nazwę swojego modelu z listy. Kliknij **OK**.
  - c. Kliknij  (**Ustawienia urządzenia**), aby skonfigurować ustawienia.
  - d. Jeśli jest to wymagane, wprowadź hasło w polu **Zaloguj**, a następnie kliknij **Zaloguj**.

---

- e. Przejdź do menu nawigacji i kliknij **Skanuj > Skan. do PC**.

---

-  Uruchom przez , jeśli menu nawigacji nie jest wyświetlane po lewej stronie ekranu.
  - f. Wybierz typ skanowania, którego chcesz użyć, z listy rozwijanej **Skan. do**.
  - g. (DCP-T420W/DCP-T425W/DCP-T426W) Wybierz nazwę komputera, do którego chcesz wysyłać dane, z listy rozwijanej **Nazwa komputera**.
  - h. Kliknij przycisk **Prześlij**.
2. Włóż dokument.
3. Naciśnij jednocześnie przyciski **Start Mono (Mono Start)** i **Start Kolor (Colour Start)**.

Jeśli wymagane jest wybranie aplikacji do skanowania, wybierz z listy aplikację Brother iPrint&Scan.



### Powiązane informacje

- [Skanowanie przy użyciu przycisków urządzenia Brother](#)
  - [Zmiana ustawień skanowania za pomocą aplikacji Brother iPrint&Scan](#)

---

**Powiązane tematy:**

- Dostęp do funkcji Zarządzanie przez Internet
-

## Zmiana ustawień skanowania za pomocą aplikacji Brother iPrint&Scan

Aplikacja Brother iPrint&Scan umożliwia zmianę ustawień przycisku skanowania urządzenia.

1. Uruchom aplikację Brother iPrint&Scan.

- Windows

Uruchom  (**Brother iPrint&Scan**).

- Mac

Na pasku menu **Finder (Wyszukiwarka)** kliknij **Go (Idź) > Applications (Programy)**, a następnie kliknij dwukrotnie ikonę iPrint&Scan.

Zostanie wyświetlony ekran aplikacji Brother iPrint&Scan.

2. Jeśli posiadane urządzenie Brother nie jest zaznaczone, kliknij przycisk **Wybierz urządzenie**, a następnie wybierz nazwę swojego modelu z listy. Kliknij **OK**.

3. Kliknij przycisk **Ustawienia skanowania urządzenia**, a następnie wykonaj instrukcje wyświetlane na ekranie, aby zmienić ustawienia skanowania, takie jak rozmiar dokumentu, kolor i rozdzielczość.



### Powiązane informacje

- [Skanowanie przy użyciu przycisków urządzenia Brother](#)

## Skanowanie do edytowalnego pliku tekstowego przy użyciu OCR

To urządzenie umożliwia konwersję znaków w skanowanym dokumencie na tekst za pomocą funkcji optycznego rozpoznawania znaków (OCR). Tekst można następnie edytować w preferowanej aplikacji do edycji tekstu.

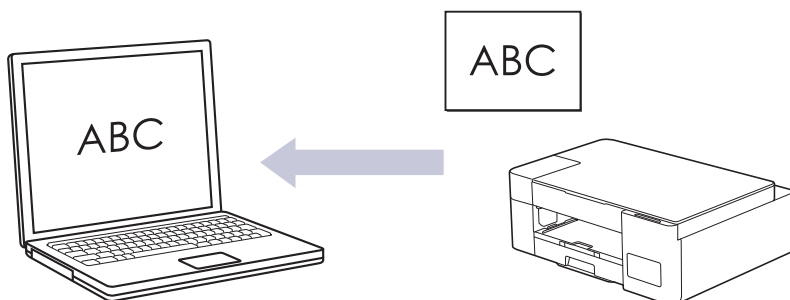

Funkcja skanowania do OCR jest dostępna dla niektórych języków.

1. Uruchom aplikację Brother iPrint&Scan.

- Windows

Uruchom  (**Brother iPrint&Scan**).

- Mac

Na pasku menu **Finder (Wyszukiwarka)** kliknij **Go (Idź) > Applications (Programy)**, a następnie kliknij dwukrotnie ikonę iPrint&Scan.

Zostanie wyświetlony ekran aplikacji Brother iPrint&Scan.

2. Kliknij **Ustawienia skanowania urządzenia**.

3. Kliknij **OCR**.

4. Skonfiguruj ustawienia skanowania, a następnie kliknij przycisk **OK**.

5. Wykonaj jedną z następujących czynności:

- Windows

Kliknij **Zamknij**.

- Mac

Kliknij **OK**.

6. Włóż dokument.

7. Naciśnij jednocześnie przyciski **Start Mono (Mono Start)** i **Start Kolor (Colour Start)**.



### Powiązane informacje

- [Skanowanie przy użyciu przycisków urządzenia Brother](#)

#### Powiązane tematy:

- [Skanowanie przy użyciu przycisków urządzenia Brother](#)

## Zapisywanie skanowanych danych jako załącznika do wiadomości e-mail

Wyślij skanowane dane z urządzenia do aplikacji obsługującej pocztę e-mail jako załącznik.

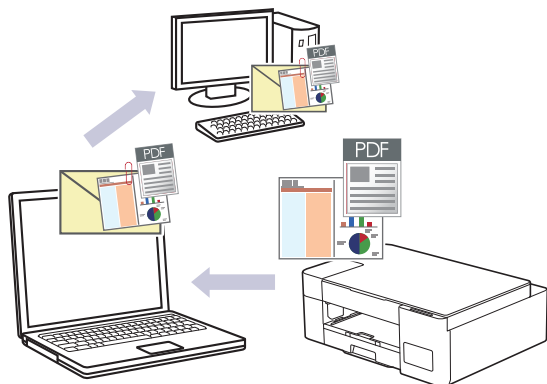

Aby skanować do wiadomości e-mail, używając przycisku skanowania urządzenia, upewnij się, że wybierzesz jedną z tych aplikacji Brother iPrint&Scan:

- Windows: Microsoft Outlook
- Mac: Apple Mail

W przypadku innych aplikacji i usług obsługi poczty elektronicznej użyj funkcji skanowania do obrazu lub skanowania do pliku, aby zeskanować dokument, załącz plik skanu do wiadomości e-mail.

1. Uruchom aplikację Brother iPrint&Scan.

- Windows

Uruchom  (**Brother iPrint&Scan**).

- Mac

Na pasku menu **Finder (Wyszukiwarka)** kliknij **Go (Idź) > Applications (Programy)**, a następnie kliknij dwukrotnie ikonę iPrint&Scan.

Zostanie wyświetlony ekran aplikacji Brother iPrint&Scan.

2. Kliknij **Ustawienia skanowania urządzenia**.

3. Kliknij **E-mail**.

4. Skonfiguruj ustawienia skanowania, a następnie kliknij przycisk **OK**.

5. Wykonaj jedną z następujących czynności:

- Windows

Kliknij **Zamknij**.

- Mac

Kliknij **OK**.

6. Włóż dokument.

7. Naciśnij jednocześnie przyciski **Start Mono (Mono Start)** i **Start Kolor (Colour Start)**.



### Powiązane informacje

- [Skanowanie przy użyciu przycisków urządzenia Brother](#)

#### Powiązane tematy:

- [Skanowanie przy użyciu przycisków urządzenia Brother](#)

## Usługi sieci Web dla skanowania w sieci (Windows 7, Windows 8.1 oraz Windows 10)

**Pokrewne Modele:** DCP-T420W/DCP-T425W/DCP-T426W

Protokół usług sieci Web umożliwia użytkownikom systemów Windows 7, Windows 8.1 i Windows 10 skanowanie przy użyciu urządzenia Brother w sieci. Należy zainstalować sterownik za pomocą usług sieci Web.

- [Używanie usług sieciowych do instalowania sterowników wykorzystywanych do skanowania \(Windows 7, Windows 8.1 i Windows 10\)](#)
- [Skanowanie za pomocą usług sieci Web z urządzenia \(Windows 7, Windows 8.1 oraz Windows 10\)](#)
- [Konfigurowanie ustawień skanowania dla usług sieci Web](#)

## Używanie usług sieciowych do instalowania sterowników wykorzystywanych do skanowania (Windows 7, Windows 8.1 i Windows 10)

**Pokrewne Modele:** DCP-T420W/DCP-T425W/DCP-T426W

- Upewnij się, że oprogramowanie i sterowniki odpowiednie dla urządzenia są zainstalowane.
- Sprawdź, czy komputer host i urządzenie Brother znajdują się w tej samej podsieci lub router jest odpowiednio skonfigurowany, aby mógł przekazywać dane pomiędzy dwoma urządzeniami.
- Przed skonfigurowaniem tego ustawienia należy skonfigurować adres IP w urządzeniu Brother.

### 1. Wykonaj jedną z następujących czynności:

- Windows 10

Kliknij  > **System** > **Panel sterowania**. W grupie **Sprzęt i dźwięk** kliknij **Dodaj urządzenie**.

- Windows 8.1

Przesuń mysz do dolnego prawego rogu pulpitu. Po wyświetleniu paska menu kliknij **Ustawienia** > **Zmień ustawienia komputera** > **Komputer i urządzenia** > **Urządzenia** > **Dodaj urządzenie**.

Zostanie wyświetlona nazwa usługi internetowej urządzenia.

- Windows 7

Kliknij przycisk  (**Start**) > **Panel sterowania** > **Sieć i Internet** > **Wyświetl komputery i urządzenia sieciowe**.

Zostanie wyświetlona nazwa usługi internetowej urządzenia oraz ikona drukarki.

Kliknij prawym przyciskiem myszy drukarkę, którą chcesz zainstalować.



- Nazwa usług sieciowych dla urządzenia Brother to nazwa modelu i adres MAC (adres Ethernet) urządzenia (np. Brother XXX-XXXX (gdzie XXX-XXXX to nazwa modelu) [XXXXXXXXXXXX] (adres MAC / adres Ethernet)).

- Windows 8.1/Windows 10

Przesuń kursor myszy na nazwę urządzenia, aby wyświetlić informacje o urządzeniu.

### 2. Wykonaj jedną z następujących czynności:

- Windows 8.1/Windows 10

Wybierz urządzenie, które chcesz zainstalować, a następnie postępuj zgodnie z instrukcjami wyświetlanymi na ekranie.

- Windows 7

Kliknij **Zainstaluj** w wyświetlonym menu.



Aby odinstalować sterowniki, kliknij **Odinstaluj** lub  (**Usuń urządzenie**).



### Powiązane informacje

- [Usługi sieci Web dla skanowania w sieci \(Windows 7, Windows 8.1 oraz Windows 10\)](#)





## Skanowanie za pomocą usług sieci Web z urządzenia (Windows 7, Windows 8.1 oraz Windows 10)

**Pokrewne Modele:** DCP-T420W/DCP-T425W/DCP-T426W

Jeśli sterownik do skanowania został zainstalowany za pośrednictwem usług sieci Web, menu skanowania usług sieci Web jest dostępne na za pośrednictwem funkcji Zarządzanie przez interfejs webowy.

Jeśli wystąpi błąd braku pamięci, wybierz mniejszy rozmiar w ustawieniu **Rozmiar papieru** lub niższą rozdzielczość w ustawieniu **Rozdzielczość (DPI)**.

1. Uruchom  (**Brother iPrint&Scan**).  
Zostanie wyświetlony ekran aplikacji Brother iPrint&Scan.
2. Jeśli posiadane urządzenie Brother nie jest zaznaczone, kliknij przycisk **Wybierz urządzenie**, a następnie wybierz nazwę swojego modelu z listy. Kliknij **OK**.
3. Kliknij  (**Ustawienia urządzenia**), aby skonfigurować ustawienia.
4. Jeśli jest to wymagane, wprowadź hasło w polu **Zaloguj**, a następnie kliknij **Zaloguj**.



Domyślne hasło do zarządzania ustawieniami tego urządzenia znajduje się z tyłu urządzenia i jest oznaczone napisem „Pwd”.

5. Przejdź do menu nawigacji i kliknij **Skanuj > Skan. do PC**.



Uruchom przez , jeśli menu nawigacji nie jest wyświetlane po lewej stronie ekranu.

6. Na rozwijanej liście **Skan. do** wybierz **WS Scan**.
7. Wybierz nazwę komputera, do którego chcesz wysłać dane, z listy rozwijanej **Nazwa komputera**.
8. Kliknij przycisk **Prześlij**.
9. Włóż dokument.
10. Naciśnij jednocześnie przyciski **Start Mono (Mono Start)** i **Start Kolor (Colour Start)**.



### Powiązane informacje

- [Usługi sieci Web dla skanowania w sieci \(Windows 7, Windows 8.1 oraz Windows 10\)](#)

#### Powiązane tematy:

- [Zmiana ustawień skanowania za pomocą aplikacji Brother iPrint&Scan](#)
- [Dostęp do funkcji Zarządzanie przez Internet](#)

## Konfigurowanie ustawień skanowania dla usług sieci Web

**Pokrewne Modele:** DCP-T420W/DCP-T425W/DCP-T426W

1. Wykonaj jedną z następujących czynności:

- Windows 10

Kliknij  > **System** > **Panel sterowania**. W grupie **Sprzęt i dźwięk** kliknij **Wyświetl urządzenia i drukarki**.

- Windows 8.1

Przesuń kursor myszy w prawy dolny narożnik pulpitu. Gdy pojawi się pasek menu, kliknij opcję **Ustawienia**, a następnie kliknij **Panel sterowania**. W grupie **Sprzęt i dźwięk** kliknij **Wyświetl urządzenia i drukarki**.

- Windows 7

Kliknij przycisk  (**Start**) > **Urządzenia i drukarki**.

2. Kliknij prawym przyciskiem myszy ikonę urządzenia, a następnie wybierz **Profile skanowania...**  
Wyświetlone zostanie okno dialogowe **Profile skanowania**.

3. Wybierz profil skanowania, którego chcesz użyć.

4. Upewnij się, że skaner wybrany na liście **Skaner** jest urządzeniem obsługującym skanowanie za pomocą Usług internetowych, a następnie kliknij przycisk **Ustaw jako domyślne**.

5. Kliknij przycisk **Edytuj...**

Wyświetlone zostanie okno dialogowe **Edytuj profil domyślny**.

6. Wybierz ustawienia **Źródło**, **Rozmiar papieru**, **Format koloru**, **Typ pliku**, **Rozdzielczość (DPI)**, **Jasność** i **Kontrast**.

7. Kliknij przycisk **Zapisz profil**.

Ustawienia te zostaną zastosowane podczas skanowania za pomocą protokołu usług sieci Web.

Jeśli wymagane jest wybranie aplikacji do skanowania, wybierz z listy program Faksowanie i skanowanie w systemie Windows.



### Powiązane informacje

- [Usługi sieci Web dla skanowania w sieci \(Windows 7, Windows 8.1 oraz Windows 10\)](#)

## Skanowanie przy użyciu aplikacji Brother iPrint&Scan (Windows/Mac)

1. Uruchom aplikację Brother iPrint&Scan.

- Windows

Uruchom  (**Brother iPrint&Scan**).

- Mac

Na pasku menu **Finder (Wyszukiwarka)** kliknij **Go (Idź) > Applications (Programy)**, a następnie kliknij dwukrotnie ikonę iPrint&Scan.

Zostanie wyświetlony ekran aplikacji Brother iPrint&Scan.

2. Jeśli posiadane urządzenie Brother nie jest zaznaczone, kliknij przycisk **Wybierz urządzenie**, a następnie wybierz nazwę swojego modelu z listy. Kliknij **OK**.
3. Kliknij ikonę **Skan**, a następnie postępuj zgodnie z instrukcjami wyświetlanymi na ekranie, aby skanować dokumenty.



### Powiązane informacje

- [Skanowanie](#)

#### Powiązane tematy:

- [Zmiana ustawień skanowania za pomocą aplikacji Brother iPrint&Scan](#)

## **Skanowanie z komputera (Windows)**

Komputera można używać na kilka sposobów do skanowania zdjęć i dokumentów za pomocą urządzenia. Użyj dostarczonych przez nas programów lub swojej ulubionej aplikacji do skanowania.

- [Skanowanie za pomocą programu Nuance™ PaperPort™ 14SE lub innych aplikacji systemu Windows](#)
- [Skanuj za pomocą aplikacji Faksowanie i skanowanie w systemie Windows](#)



## Skanowanie za pomocą programu Nuance™ PaperPort™ 14SE lub innych aplikacji systemu Windows

Do skanowania można użyć aplikacji Nuance™ PaperPort™ 14SE.

- Aby pobrać aplikację Nuance™ PaperPort™ 14SE, kliknij  (**Brother Utilities**), wybierz **Inne zadania** na lewym pasku nawigacyjnym, a następnie kliknij **PaperPort**.
- Nuance™ PaperPort™ 14SE obsługuje system Windows 7, Windows 8,1, Windows 10 oraz Windows 11.
- Aby uzyskać szczegółowe informacje o korzystaniu z każdej aplikacji, kliknij menu aplikacji **Pomoc**, a następnie kliknij **Podręcznik rozpoczęcia pracy** na pasku **Pomoc**.



Instrukcje skanowania opisane w poniższych krokach dotyczą aplikacji PaperPort™ 14SE. W przypadku innych aplikacji działających w systemie Windows kroki będą podobne. Aplikacja PaperPort™ 14SE obsługuje zarówno sterowniki TWAIN, jak i WIA. W tych instrukcjach używany jest sterownik TWAIN (zalecany).

- W zależności od modelu urządzenia oprogramowanie Nuance™ PaperPort™ 14SE może nie być dołączone. Jeśli nie jest dołączone, można użyć innych aplikacji obsługujących skanowanie.
1. Włóż dokument.
  2. Uruchom aplikację PaperPort™ 14SE.  
Wykonaj jedną z następujących czynności:
    - Windows 10  
Kliknij  > **Nuance PaperPort 14 > PaperPort**.
    - Windows 8.1  
Kliknij  (**PaperPort**).
    - Windows 7  
W komputerze kliknij kolejno  (**Start**) > **Wszystkie programy > Nuance PaperPort 14 > PaperPort**.
  3. Kliknij menu **Pulpit**, a następnie kliknij **Ustawienia skanowania** na pasku **Pulpit**.  
W lewej części ekranu zostanie wyświetlony panel **Skanuj lub pobierz zdjęcie**.
  4. Kliknij **Wybierz**.
  5. Z listy dostępnych skanerów wybierz **TWAIN: TW-Brother XXX-XXXX** lub **TWAIN: TW-Brother XXX-XXXX LAN** (gdzie XXX-XXXX to nazwa modelu).
  6. Zaznacz pole wyboru **Wyświetl okno dialogowe skanera** w panelu **Skanuj lub pobierz zdjęcie**.
  7. Kliknij **Skanuj**.  
Zostanie wyświetlone okno dialogowe konfiguracji skanera.

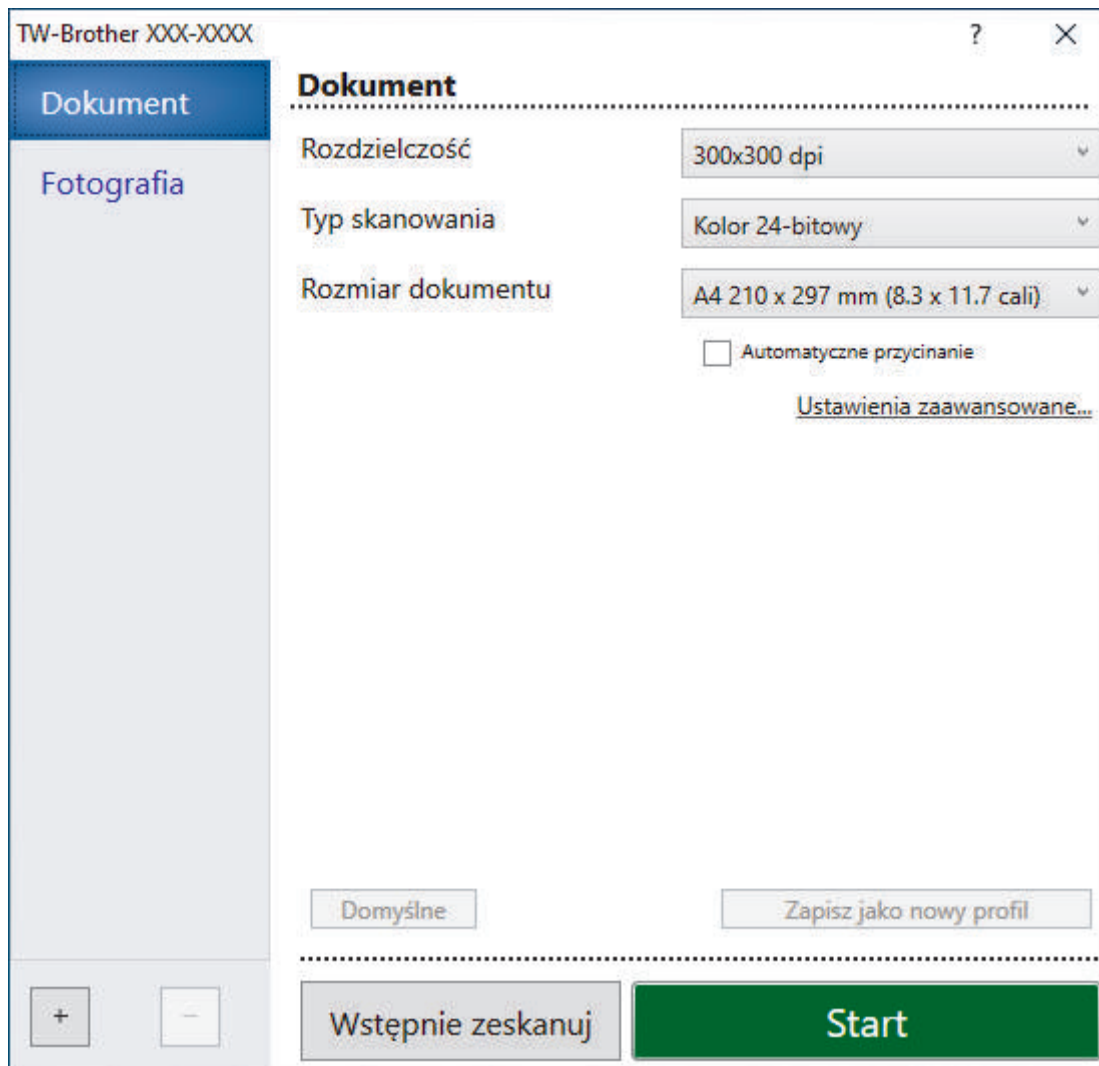

8. Wprowadź ustawienia w oknie dialogowym konfiguracji skanera zgodnie z potrzebą.
9. Kliknij listę rozwijaną **Rozmiar dokumentu** i wybierz rozmiar dokumentu.
10. Kliknij opcję **Wstępnie zeskanuj**, aby zobaczyć podgląd obrazu i wyciąć niechciane fragmenty przed zeskanowaniem.
11. Kliknij **Start**.  
Urządzenie rozpoczyna skanowanie.



### Powiązane informacje

- Skanowanie z komputera (Windows)
- Ustawienia sterownika TWAIN (Windows)

## Ustawienia sterownika TWAIN (Windows)

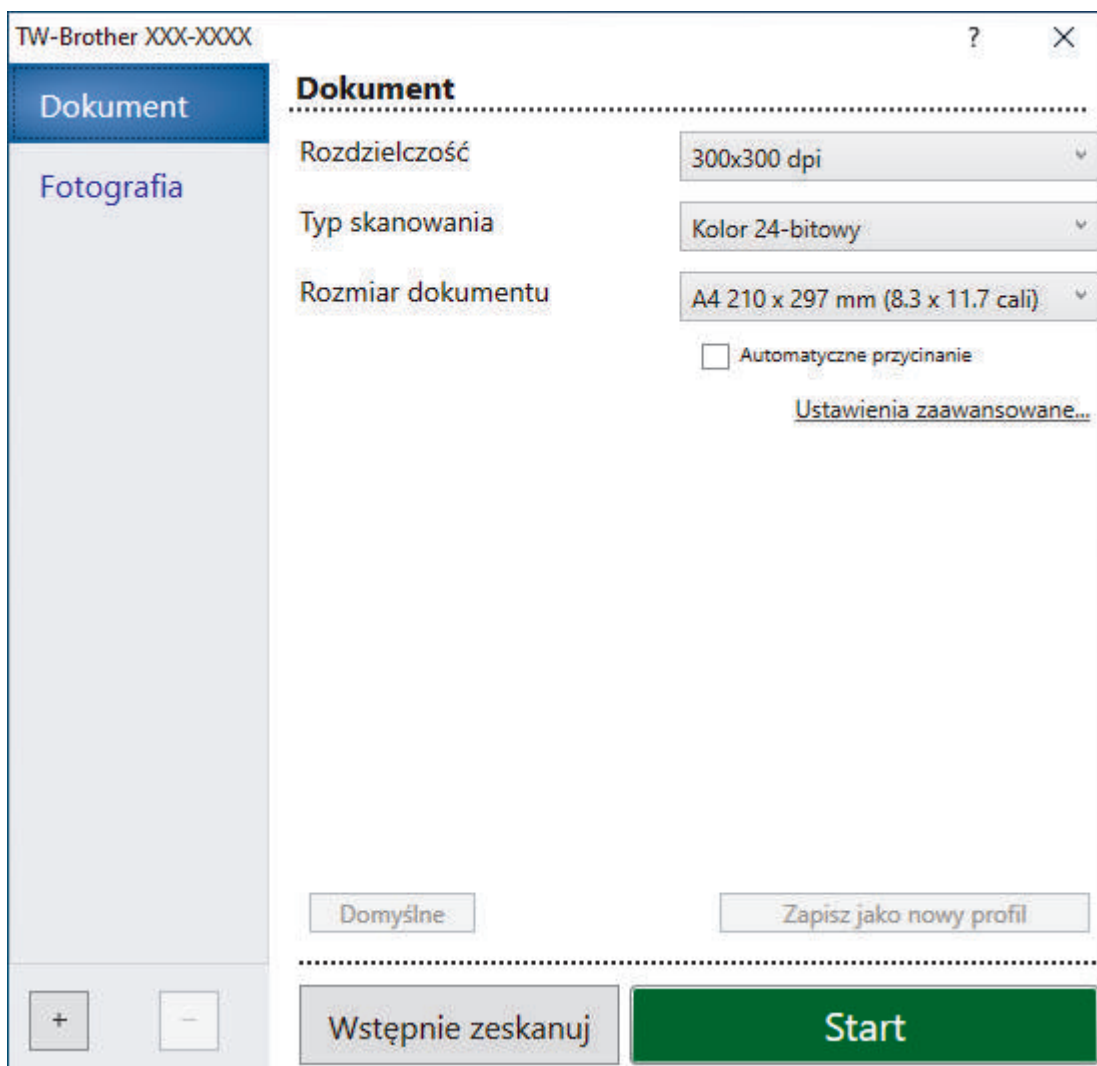

 Należy pamiętać, że nazwy opcji i dostępne wartości różnią się w zależności od urządzenia.

### 1. Skanuj

Wybierz opcję **Fotografia** lub **Dokument**, w zależności od typu dokumentu, który chcesz zeskanować.

Skanowanie (typ obrazu)		Rozdzielczość	Typ skanowania
<b>Fotografia</b>	Opcja ta pozwala skanować fotografie.	300 x 300 dpi	<b>Kolor 24-bitowy</b>
<b>Dokument</b>	Opcja ta pozwala skanować dokumenty tekstowe.	300 x 300 dpi	<b>Kolor 24-bitowy</b>

### 2. Rozdzielczość

Wybierz rozdzielczość skanowania z listy rozwijanej **Rozdzielczość**. Wyższa rozdzielczość wymaga większej ilości pamięci i dłuższego czasu przesyłania, ale oferuje lepszą jakość obrazu.

### 3. Typ skanowania

Wybierz spośród wielu głębi koloru skanowania.

- **Czarny i biały**

Przydatny do skanowania tekstu i obrazów liniowych.

- **Szary (rozproszenie błędu)**

Przydatny do skanowania fotografii lub grafiki. (Rozpraszenie błędów to metoda tworzenia symulowanych obrazów w odcieniach szarości bez wykorzystywania prawdziwych szarych punktów. Czarne punkty są rozmieszczane w określony sposób, sprawiając wrażenie zmiany koloru na szary.)

- **Czysty szary**

Przydatny do skanowania fotografii lub grafiki. Ten tryb jest dokładniejszy, ponieważ wykorzystuje maksymalnie 256 odcieni szarości.

- **Kolor 24-bitowy**

Użyj, aby utworzyć obraz o najdokładniejszym odwzorowaniu kolorów. Ten tryb wykorzystuje do skanowania obrazu 16,8 mln kolorów, ale wymaga największej ilości pamięci i ma najdłuższy czas przesyłania.

#### 4. Rozmiar dokumentu

Wybierz dokładny rozmiar dokumentu z listy zaprogramowanych rozmiarów skanowania.

W przypadku wybrania opcji **Niestandardowe** zostanie wyświetlone okno dialogowe **Niestandardowy rozmiar dokumentu**, w którym można podać rozmiar dokumentu.

#### 5. Automatyczne przycinanie

Można zeskanować wiele dokumentów umieszczonych na szybie skanera. Urządzenie zeskanuje każdy dokument i utworzy oddzielne pliki lub jeden plik wielostronicowy.

#### 6. Ustawienia zaawansowane

Skonfiguruj zaawansowane ustawienia, klikając łącze **Ustawienia zaawansowane** w oknie dialogowym konfiguracji skanera.

- **Korekta dokumentu**

- **Obróć obraz**

Obrót zeskanowanego obrazu.

- **Wypełnienie krawędzi**

Wypełnienie krawędzi z czterech stron skanowanego obrazu przy użyciu wybranego koloru i zakresu.

- **Jakość obrazu**

- **Korekcja rozproszenia — szary**

Wyreguluj rozpraszenie, wybierając opcję **Szary (rozproszenie błędu)** z listy rozwijanej **Typ skanowania**.

- **Korekta tonu koloru**

Wyreguluj odcień koloru

- **Przetwarzanie w tle**

- **Usuwanie przenikania / wzoru**

Zapobieganie przemakaniu.

- **Usuńkolor tła**

Usuń podstawowy kolor dokumentów, aby zeskanowane dane były bardziej czytelne.

- **Usuwanie koloru**

Wybór koloru, który ma zostać usunięty ze skanowanego obrazu.

- **Wyróżnienie krawędzi**

Wyostrej znaki w oryginale.

- **Redukcja zakłóceń**

Wybranie tej opcji umożliwi poprawienie jakości skanowanych obrazów. Opcja **Redukcja zakłóceń** jest dostępna w przypadku wybrania opcji **Kolor 24-bitowy** oraz **300x300 dpi**, **400x400 dpi** lub rozdzielczości skanu **600x600 dpi**.

- **Jakość obrazu czarno-białego**

- **Regulacja progu CZ-B**

Dostosuj próg, aby wygenerować obraz monochromatyczny.

- **Korekta znaków**



---

Poprawienie uszkodzonych lub niekompletnych znaków oryginału w celu poprawy ich czytelności.

- **Zamiana czarnego z białym**

Odwróć czerń i biel w obrazie monochromatycznym.

- **Kontrola podawania**

- **Skanowanie ciągle**

Wybór tej opcji umożliwia skanowanie wielu stron. Po zeskanowaniu danej strony można kontynuować skanowanie lub je zakończyć.



### **Powiązane informacje**

- Skanowanie za pomocą programu Nuance™ PaperPort™ 14SE lub innych aplikacji systemu Windows
-

## Skanuj za pomocą aplikacji Faksowanie i skanowanie w systemie Windows

Aplikacja Faksowanie i skanowanie w systemie Windows to inna opcja, której można użyć do skanowania.

- Aplikacja Faksowanie i skanowanie w systemie Windows używa sterownika skanera WIA.

- Włóż dokument.
- Uruchom aplikację Faksowanie i skanowanie w systemie Windows.
- Kliknij **Plik > Nowy > Skan...**
- Wybierz skaner, którego chcesz użyć.
- Kliknij **OK**.

Zostanie wyświetlone okno dialogowe **Nowe skanowanie**.

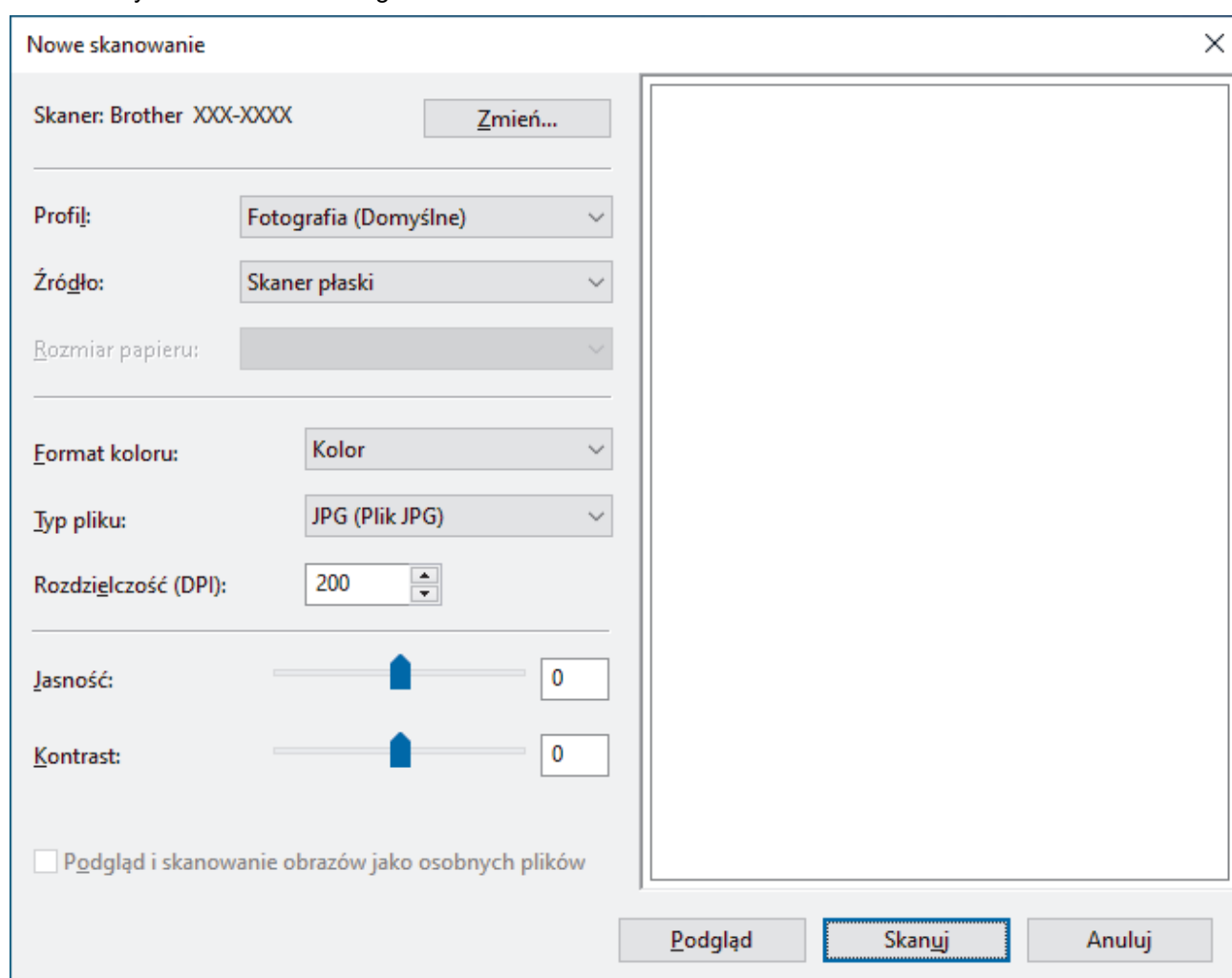

- W razie potrzeby zmień ustawienia w oknie dialogowym.  
Rozdzielczość skanera można ustawić na maksymalnie 1200 dpi. Aby skanować z wyższą rozdzielczością, użyj oprogramowania **Scanner Utility** dostępnego w ramach pakietu **Brother Utilities**.
- Kliknij przycisk **Skanuj**.  
Urządzenie rozpocznie skanowanie dokumentu.

### ✓ Powiązane informacje

- [Skanowanie z komputera \(Windows\)](#)

- 
- Ustawienia sterownika WIA (Windows)
-

## Ustawienia sterownika WIA (Windows)

Nowe skanowanie

Skaner: Brother XXX-XXXX Zmień...

Profil: Fotografia (Domyślne) ▾

Źródło: Skaner płaski ▾

Rozmiar papieru: ▾

Format koloru: Kolor ▾

Typ pliku: JPG (Plik JPG) ▾

Rozdzielczość (DPI): 200 ▾

Jasność: 0

Kontrast: 0

Podgląd i skanowanie obrazów jako osobnych plików

Podgląd **Skanuj** Anuluj

### Profil

Wybierz profil skanowania, którego chcesz użyć, z listy rozwijanej **Profil**.

### Źródło

Wybierz opcję **Skaner płaski** lub **Podajnik (skanowanie jednostronne)** z listy rozwijanej.

### Rozmiar papieru

Opcja **Rozmiar papieru** jest dostępna po wybraniu ustawienia **Podajnik (skanowanie jednostronne)** w opcji **Źródło**.

### Format koloru

Wybierz format koloru skanowania z listy rozwijanej **Format koloru**.

### Typ pliku

Wybierz format pliku z listy rozwijanej **Typ pliku**.

### Rozdzielczość (DPI)

Ustaw rozdzielczość skanowania w polu **Rozdzielczość (DPI)**. Wyższa rozdzielczość wymaga większej ilości pamięci i dłuższego czasu przesyłania, ale oferuje lepszą jakość obrazu.

### Jasność

Ustaw poziom **Jasność**, przesuując suwak w prawą lub lewą stronę, co spowoduje rozjaśnienie lub przyciemnienie obrazu. Jeśli zeskanowany obraz jest za jasny, ustaw niższy poziom jasności i zeskanuj

---

dokument ponownie. Jeśli zeskanowany obraz jest za ciemny, ustaw wyższy poziom jasności i zeskanuj dokument ponownie. Aby ustawić poziom jasności, możesz również wprowadzić wartość w polu.

### **Kontrast**

Poziom **Kontrast** można zwiększyć lub zmniejszyć, przesuając suwak w lewą lub prawą stronę. Zwiększenie kontrastu powoduje podkreślenie ciemnych i jasnych obszarów obrazu, natomiast zmniejszenie kontrastu — podkreślenie szczegółów w obszarach w kolorze szarym. Aby ustawić poziom kontrast, możesz również wprowadzić wartość w polu.



### **Powiązane informacje**

- [Skanuj za pomocą aplikacji Faksowanie i skanowanie w systemie Windows](#)

## **Skanowanie z komputera (Mac)**

- [Skanowanie za pomocą aplikacji Apple Image Capture \(sterownik ICA\)](#)

## Skanowanie za pomocą aplikacji Apple Image Capture (sterownik ICA)

Aplikacja Apple Image Capture wykorzystuje sterownik skanera ICA.

Aby używać sterownika skanera ICA, przejdź na stronę **Pobieranie** stronę swojego modelu pod adresem [support.brother.com](http://support.brother.com) i pobierz plik **Sterownik skanera (ICA)**.

1. Uruchom aplikację **Image Capture (Przechwylenie obrazu)**.
2. Wybierz swoje urządzenie Brother z listy **DEVICES (URZĄDZENIA)** w lewej części ekranu.

(DCP-T420W/DCP-T425W/DCP-T426W)

Jeśli urządzenie Brother jest podłączone do komputera za pomocą przewodu USB, będzie ono widoczne w obszarze **DEVICES (URZĄDZENIA)**. W przypadku podłączenia za pośrednictwem sieci urządzenie będzie widoczne w obszarze **SHARED (UDOSTĘPNIONY)**.

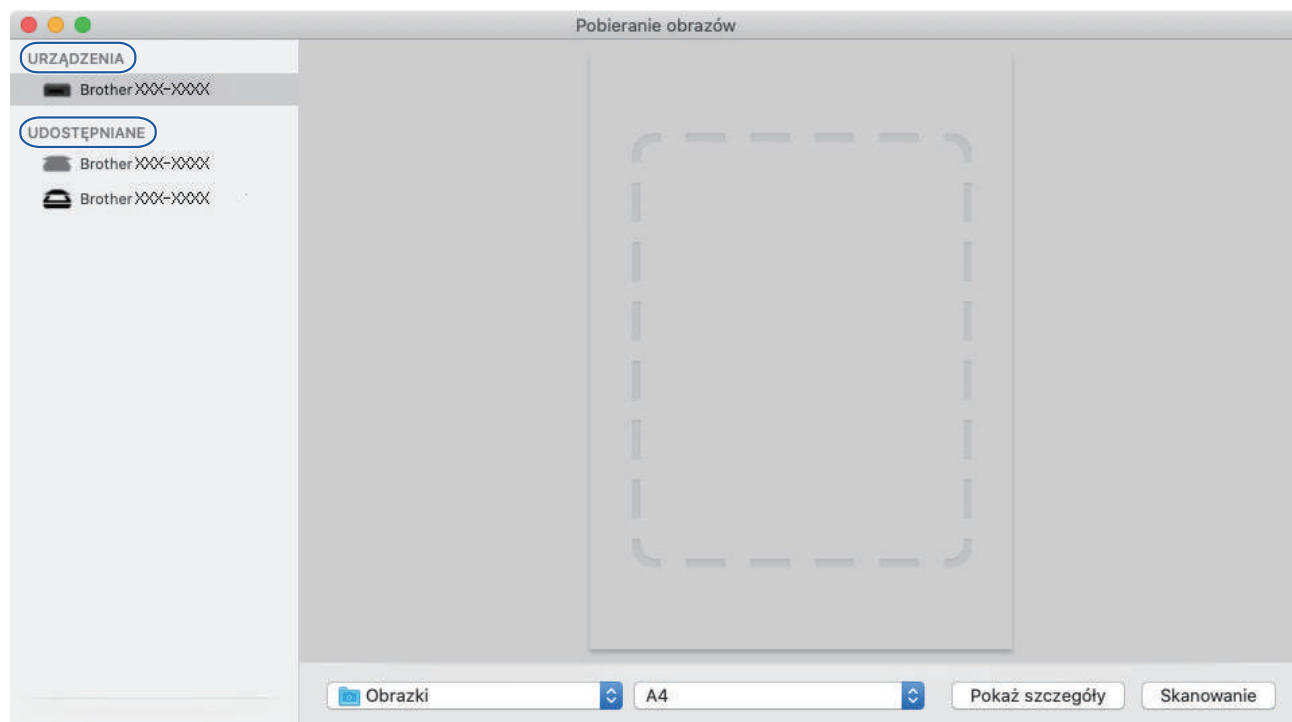

3. Włóż dokument.
4. Jeśli chcesz zmienić ustawienia skanowania, kliknij przycisk **Show Details (Pokaż szczegóły)** i skonfiguruj ustawienia.
5. Wybierz folder docelowy lub aplikację docelową z menu podręcznego **Scan To (Skanuj do)**.
6. Kliknij przycisk **Scan (Skanuj)**.

Urządzenie rozpocznie skanowanie.



Można przycinać obrazy ręcznie, przeciągając wskaźnik myszy nad obszarem, który ma zostać zeskanowany.



### Powiązane informacje

- [Skanowanie z komputera \(Mac\)](#)

## **Kopiuj**

- [Przegląd kopiowania](#)
- [Kopiowanie dokumentu](#)
- [Kopiowanie identyfikatora](#)
- [Zmiana ustawień przycisku skrótu kopiowania za pomocą funkcji Zarządzanie przez interfejs webowy](#)
- [Kopiowanie za pomocą aplikacji Brother iPrint&Scan](#)



## Przegląd kopiowania

Kopie można wykonywać na jeden z dwóch sposobów:

- Używaj aplikacji Brother iPrint&Scan.
- Użyj przycisku **Start Mono (Mono Start)/Start Kolor (Colour Start)** na urządzeniu.
- Użyj przycisku **Szybkie kopiowanie (Copy Shortcut)** na urządzeniu. Ustawienia przycisku można skonfigurować przy użyciu funkcji Zarządzanie przez interfejs webowy.

Dostępne opcje kopiowania	Urządzenie Brother		Brother iPrint&Scan
	Start Mono (Mono Start)/ Start Kolor (Colour Start)	Szybkie kopiowanie (Copy Shortcut)	
Liczba kopii	Tak	Tak	Tak
Kolor/mono	Tak	Tak	Tak
Quality (Jakość)	Tak	Tak	Tak
Układ strony	Dowód tożsamości 2 w 1	Nie	Tak
	2 w 1	Nie	Tak
	4 w 1	Nie	Tak
	Plakat	Nie	Tak
Powiększ/ Zmniejsz	Dopasowanie do strony	Nie	Tak
	A4→A5	Nie	Tak
	Inne ustawienia	Nie	Tak
Rozmiar papieru	Nie	Nie	Tak
Typ papieru	Nie	Nie	Tak
Gęstość	Nie	Nie	Tak
Usuwanie koloru tła	Nie	Nie	Tak



### Powiązane informacje

- [Kopiuje](#)

#### Powiązane tematy:

- [Brother iPrint&Scan](#)
- [Czym jest funkcja Zarządzanie przez Internet?](#)

## Kopiowanie dokumentu

1. Upewnij się, że na tacę papieru załadowany został właściwy rozmiar papieru.
2. Włóż dokument.
3. Naciśnij **Start Mono (Mono Start)** lub **Start Kolor (Colour Start)**.



- Jeśli chcesz kopiować z najlepszą jakością, naciśnij i przytrzymaj przycisk **Start Mono (Mono Start)** lub **Start Kolor (Colour Start)** przez dwie sekundy.
- Aby wykonać wiele kopii, naciskaj przycisk **Start Mono (Mono Start)** lub **Start Kolor (Colour Start)** tyle razy, ile kopii ma zostać wykonanych.
- Aby wykonać wiele kopii w najwyższej jakości:
  - a. Naciśnij i przytrzymaj przez dwie sekundy przycisk **Start Mono (Mono Start)** lub **Start Kolor (Colour Start)**, aby wykonać pierwszą kopię.
  - b. Naciśnij przycisk **Start Mono (Mono Start)** lub **Start Kolor (Colour Start)** raz dla każdej dodatkowej kopii.
- Aby zakończyć kopiowanie, naciśnij przycisk  (**Stop**).



### Powiązane informacje

- [Kopijuj](#)

#### Powiązane tematy:

- [Umieszczanie dokumentów na szybie skanera](#)
- [Ustawienia kopiowania](#)
- [Zmiana ustawień rozmiaru papieru](#)

## Kopiowanie identyfikatora

Skorzystaj z funkcji kopiowanie 2 w 1 dla dowodu tożsamości w celu skopiowania obu stron dowodu osobistego na jednej stronie, z zachowaniem oryginalnego rozmiaru dokumentu.



- Upewnij się, że został ustawiony rozmiar papieru A4 lub Letter.
  - Dowody tożsamości można kopiować, jeśli pozwalają na to obowiązujące przepisy prawne. Więcej szczegółowych informacji >> [Przewodnik Bezpieczeństwa Produktu](#)
1. Umieść dowód tożsamości **stroną do zeskanowania w dół** w pobliżu dolnego lewego rogu szyby skanera, w sposób pokazany na ilustracji.

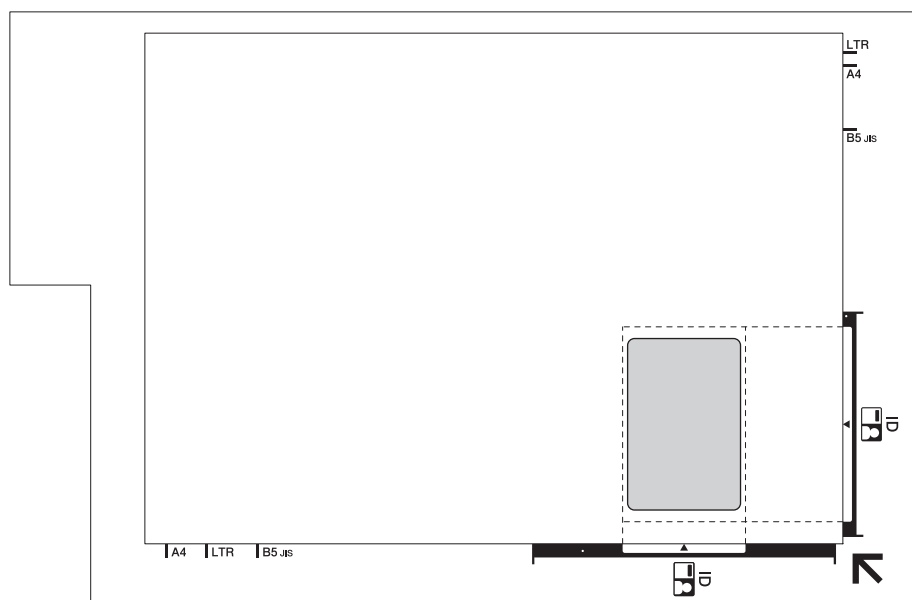

2. Naciśnij **Szybkie kopiowanie (Copy Shortcut)**.  
Urządzenie rozpocznie skanowanie jednej strony dowodu tożsamości.
3. Gdy urządzenie zeskanuje pierwszą stronę, dioda **Dioda LED zasilania** miga powoli. Odwróć dowód tożsamości i naciśnij **Szybkie kopiowanie (Copy Shortcut)**, aby zeskanować drugą stronę.



Ustawienia przycisku **Szybkie kopiowanie (Copy Shortcut)** można skonfigurować przy użyciu funkcji Zarządzanie przez interfejs webowy.





### Powiązane informacje

- [Kopuj](#)

#### Powiązane tematy:



- [Zmiana ustawień przycisku skrótu kopiowania za pomocą funkcji Zarządzanie przez interfejs webowy](#)

## Zmiana ustawień przycisku skrótu kopiowania za pomocą funkcji Zarządzanie przez interfejs webowy

1. Uruchom aplikację Brother iPrint&Scan.
  - Windows  
Uruchom  (**Brother iPrint&Scan**).
  - Mac  
Na pasku menu **Finder (Wyszukiwarka)** kliknij **Go (Idź) > Applications (Programy)**, a następnie kliknij dwukrotnie ikonę iPrint&Scan.  
Zostanie wyświetlony ekran aplikacji Brother iPrint&Scan.
2. Jeśli posiadane urządzenie Brother nie jest zaznaczone, kliknij przycisk **Wybierz urządzenie**, a następnie wybierz nazwę swojego modelu z listy. Kliknij **OK**.
3. Kliknij  (**Ustawienia urządzenia**), aby skonfigurować ustawienia.
4. Jeśli jest to wymagane, wprowadź hasło w polu **Zaloguj**, a następnie kliknij **Zaloguj**.

 Domyślne hasło do zarządzania ustawieniami tego urządzenia znajduje się z tyłu urządzenia i jest oznaczone napisem „**Pwd**”.

5. Przejdź do menu nawigacji i kliknij **Kopiuuj > Skrót kopiowania**.

 Uruchom przez , jeśli menu nawigacji nie jest wyświetlane po lewej stronie ekranu.

6. Wybierz programowany przycisk kopiowania, którego chcesz użyć jako **Szybkie kopiowanie (Copy Shortcut)**, z listy rozwijanej **Ustawienie wstępne kopiowania**.

Opcja	Opis
<b>ID 2 na 1 (prawa i lewa)</b>	Układ kopii: dowód osobisty 2 w 1 (dowód osobisty 2 w 1 poziomo)
<b>ID 2 na 1 (górze i dół)</b>	Układ kopii: dowód osobisty 2 w 1 (dowód osobisty 2 w 1 pionowo)
<b>2na1</b>	Układ kopii: 2 w 1
<b>Kopiowanie ciągle</b>	Ciągłe kopiowanie (maks. 99 stron)
<b>Najlepsza jakość, A4→A5</b>	Jakość: najlepsza, pomniejszenie: A4→A5
<b>Dop. do strony</b>	Powiększanie/pomniejszanie: dopasowanie do strony

7. Wybierz opcję **Ustawianie koloru**.
8. Kliknij przycisk **Prześlij**.

 Po wybraniu opcji **ID 2 na 1 (prawa i lewa)**, **ID 2 na 1 (górze i dół)** lub **2na1**:  
Gdy urządzenie zeskanuje pierwszą stronę, dioda **Dioda LED zasilania** miga powoli. Odwróć dowód tożsamości i naciśnij **Szybkie kopiowanie (Copy Shortcut)**, aby zeskanować drugą stronę.

### Powiązane informacje

- [Kopiuuj](#)

#### Powiązane tematy:

- [Kopiowanie identyfikatora](#)
- [Dostęp do funkcji Zarządzanie przez Internet](#)

## **Kopiowanie za pomocą aplikacji Brother iPrint&Scan**



- [Stwórz kopię układu strony \(Wiele obok siebie lub Plakat\)](#)
- [Ustawienia kopiowania](#)





## Stwórz kopię układu strony (Wiele obok siebie lub Plakat)

Funkcja wielu kopii obok siebie pozwala oszczędzić papier, dzięki kopiowaniu dwóch lub czterech stron dokumentu na jednej stronie kopii. Funkcja plakatu służy podzieleniu dokumentu na części, następnie powiększeniu ich i połączeniu w plakat.



- Upewnij się, że został ustawiony rozmiar papieru A4 lub Letter.
  - Jednocześnie można wykonywać tylko jedną kopię plakatu.
1. Włóż dokument.
  2. Uruchom aplikację Brother iPrint&Scan.
    - Windows  
Uruchom  (Brother iPrint&Scan).
    - Mac  
Na pasku menu **Finder (Wyszukiwarka)** kliknij **Go (Idź) > Applications (Programy)**, a następnie kliknij dwukrotnie ikonę iPrint&Scan.Zostanie wyświetlony ekran aplikacji Brother iPrint&Scan.
  3. Kliknij **Kopia**.
  4. Wybierz żadaną opcję **Układ strony**.

Opcja	Opis
Wył.(1na1)	-
2na1(pionowo)	
2na1(poziomo)	

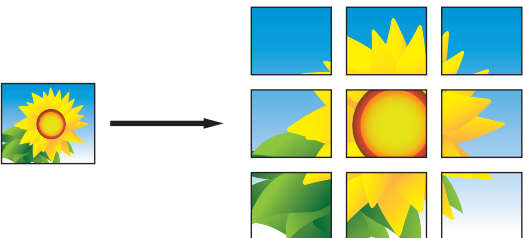
Opcja	Opis
2 na 1, ID, pionowo	
2 na 1, ID, poziomo	
4na1(pionowo)	
4na1(poziomo)	
Poster(3x3)	

5. Kliknij **Kopia**.
6. Aby wykonać kopię typu wiele obok siebie, wykonaj następujące czynności:
  - a. Umieść następną stronę na szybie skanera, a następnie kliknij **Kontynuuj**, aby zeskanować stronę.
  - b. Po zeskanowaniu wszystkich stron kliknij **Zakończ**.



Możesz użyć aplikacji Brother iPrint&Scan na urządzenia mobilne lub aplikacji Brother iPrint&Scan na komputery z systemami Windows/Mac.



### Powiązane informacje

- [Kopiowanie za pomocą aplikacji Brother iPrint&Scan](#)

#### Powiązane tematy:

- [Ustawienia kopiowania](#)

## Ustawienia kopiowania

Ustawienia kopiowania można skonfigurować na ekranie **Kopijuj**.

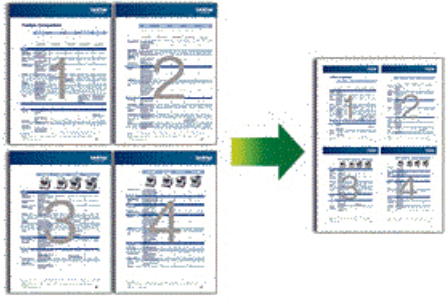
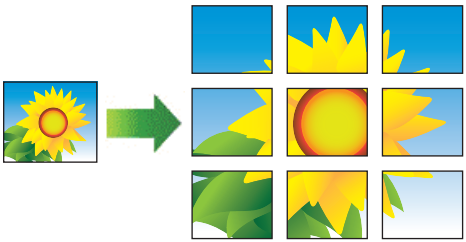
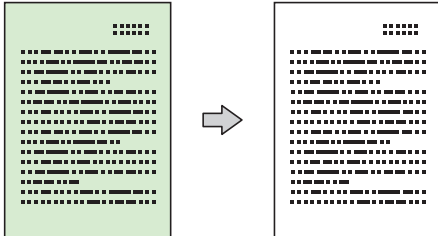
Opcja	Opis	
Ilość kopii	Wprowadź liczbę kopii (1 – 99).	
Kolor / mono	Kolor	Wykonuje kopie w pełnym kolorze.
	Mono	Wykonuje kopie w trybie monochromatycznym.
Pow./zmniejsz	100%	-
	Skalowanie	Wybierz opcję powiększenia lub zmniejszenia rozmiaru stron w dokumencie.
	Dop. do strony	Dostosowuje rozmiar kopii w celu dopasowania jej do rozmiaru papieru, który został ustawiony.
	Wybór (25-400%)	Wprowadź stopień powiększenia lub pomniejszenia.
Gęstość	Zwiększ gęstość, aby przyciemnić tekst. Zmniejsz gęstość, aby rozjaśnić tekst.	
Rozm.papieru	Wybór rozmiaru papieru. W przypadku kopiowania na papierze innym niż rozmiar A4, zmień ustawienia rozmiaru papieru.	
Układ strony	Wykonywanie wielu kopii obok siebie, 2 na 1 dla dowodów tożsamości oraz kopii plakatów.	
	<p><b>4 na 1</b></p> 	<p><b>Plakat</b></p> 
Jakość	Wybierz rozdzielczość kopii dla danego typu dokumentu.	
Typ papieru	Wybierz typ papieru. Jeśli kopiujesz używając papieru specjalnego, ustaw urządzenie dla używanego rodzaju papieru, aby uzyskać najlepszą jakość wydruku.	
Usuń kolorowe tło lub Usuń czarne tło	Usuwa kolor tła dokumentu na kopiach. Biały kolor staje się bardziej widoczny. W ten sposób można trochę zaoszczędzić atrament, a niektóre kopie mogą być czytelniejsze.	
		



### Powiązane informacje

- Kopiowanie za pomocą aplikacji Brother iPrint&Scan



---

**Powiązane tematy:**

- Kopiowanie dokumentu
  - Stwórz kopię układu strony (Wiele obok siebie lub Plakat)
-

## Sieć

**Pokrewne Modele:** DCP-T420W/DCP-T425W/DCP-T426W

- [Obsługiwane podstawowe funkcje sieciowe](#)
- [Konfiguracja ustawień sieciowych](#)
- [Ustawienia sieci bezprzewodowej](#)
- [Funkcje sieciowe](#)
- [Narzędzia do zarządzania Brother](#)

## Obsługiwane podstawowe funkcje sieciowe

**Pokrewne Modele:** DCP-T420W/DCP-T425W/DCP-T426W

Serwer wydruku obsługuje różne funkcje w zależności od systemu operacyjnego. W tabeli przedstawiono funkcje sieciowe i połączenia obsługiwane w poszczególnych systemach operacyjnych.

Systemy operacyjne	Windows	Windows Server	macOS
Drukowanie	Tak	Tak	Tak
Skanowanie	Tak	Nie	Tak
Zarządzanie przez Internet <sup>1</sup>	Tak	Tak	Tak
Status Monitor	Tak	Nie	Nie
Kreator instalacji sterowników	Tak	Tak	Nie

<sup>1</sup> Domyślne hasło do zarządzania ustawieniami tego urządzenia znajduje się z tyłu urządzenia i jest oznaczone napisem „Pwłd”. Zalecamy niezwłoczną zmianę domyślnego hasła w celu ochrony urządzenia przed nieupoważnionym dostępem.



Podczas podłączania urządzenia do sieci zewnętrznej, np. do Internetu, upewnij się, że środowisko sieciowe jest chronione osobną zaporą lub innymi środkami, aby zapobiec wyciekowi informacji z powodu nieodpowiednich ustawień lub nieupoważnionego dostępu ze strony innych podmiotów o złych zamiarach.



### Powiązane informacje

- [Sieć](#)

#### Powiązane tematy:

- [Ustawianie lub zmienianie hasła logowania do funkcji Zarządzanie przez Internet](#)

## Konfiguracja ustawień sieciowych

**Pokrewne Modele:** DCP-T420W/DCP-T425W/DCP-T426W

- [Konfiguracja ustawień sieci przy użyciu panelu sterowania](#)
- [Zmiana ustawień urządzenia przy użyciu funkcji Zarządzanie przez interfejs webowy](#)

## Konfiguracja ustawień sieci przy użyciu panelu sterowania

**Pokrewne Modele:** DCP-T420W/DCP-T425W/DCP-T426W

Aby skonfigurować urządzenie pod kątem własnej sieci, użyj przycisków na panelu sterowania.

### Ustawienia sieciowe

Funkcja	Przycisk 1	Przycisk 2	Instrukcje
Włącz metodę konfiguracji Wi-Fi Protected Setup™ (WPS) za pomocą jednego naciśnięcia.	<b>Przycisk/dioda LED WiFi</b>	-	Naciśnij przycisk trzy razy.
Włącz metodę konfiguracji Wi-Fi Protected Setup™ (WPS) za pomocą kodu PIN.	<b>Przycisk/dioda LED WiFi</b>	-	Naciśnij przycisk pięć razy.
Przejdź do trybu Wi-Fi.	<b>Przycisk/dioda LED WiFi</b>		Naciśnij przyciski jednocześnie.
Włącz funkcję Wireless Direct. Wydrukuj arkusz informacji Wireless Direct.	<b>Przycisk/dioda LED WiFi</b>	<b>Szybkie kopiowanie (Copy Shortcut)</b>	Naciśnij przyciski jednocześnie.
Wydrukuj arkusz raportu konfiguracji sieci.	<b>Przycisk/dioda LED WiFi</b>	<b>Start Mono (Mono Start)</b>	Naciśnij przyciski jednocześnie.
Ponownie uruchom sieć Wi-Fi i funkcję Wireless Direct. Użyj tej funkcji, aby rozwiązać problemy z siecią bezprzewodową.	<b>Przycisk/dioda LED WiFi</b>	<b>Start Kolor (Colour Start)</b>	Naciśnij przyciski jednocześnie.

### Tryb Wi-Fi

Funkcja	Przycisk	Instrukcje
Wydrukuj raport sieci WLAN.	<b>Przycisk/dioda LED WiFi</b>	Naciśnij przycisk raz.
Włącz lub wyłącz funkcję Wireless Direct.	<b>Szybkie kopiowanie (Copy Shortcut)</b>	Naciśnij przycisk raz.
Włącz lub wyłącz sieć Wi-Fi.	<b>Start Mono (Mono Start)</b>	Naciśnij przycisk raz.
Zresetuj ustawienia sieci.	<b>Start Kolor (Colour Start)</b>	Naciśnij i przytrzymaj przycisk przez dwie sekundy.



### Powiązane informacje

- [Konfiguracja ustawień sieciowych](#)

## Ustawienia sieci bezprzewodowej

**Pokrewne Modele:** DCP-T420W/DCP-T425W/DCP-T426W

- [Używanie sieci bezprzewodowej](#)
- [Użyj funkcji Wireless Direct](#)
- [Włączanie/wyłączanie bezprzewodowej sieci LAN](#)
- [Drukowanie Raportu WLAN](#)

## Używanie sieci bezprzewodowej

**Pokrewne Modele:** DCP-T420W/DCP-T425W/DCP-T426W

- Przed skonfigurowaniem urządzenia w sieci bezprzewodowej
- Konfiguracja urządzenia do pracy w sieci bezprzewodowej przy użyciu Kreatora konfiguracji z komputera
- Konfiguracja urządzenia do pracy w sieci bezprzewodowej przy użyciu Kreatora konfiguracji z poziomu urządzenia mobilnego
- Konfiguracja urządzenia do pracy w sieci bezprzewodowej przy użyciu metody jedнопrzyciskowej trybu Wi-Fi Protected Setup™ (WPS)
- Konfiguracja urządzenia do pracy w sieci bezprzewodowej przy użyciu metody PIN trybu Wi-Fi Protected Setup™ (WPS)

## Przed skonfigurowaniem urządzenia w sieci bezprzewodowej

**Pokrewne Modele:** DCP-T420W/DCP-T425W/DCP-T426W

Przed próbą skonfigurowania sieci bezprzewodowej należy sprawdzić poniższe elementy:

- Aby osiągnąć optymalne wyniki podczas codziennego drukowania dokumentów, urządzenie należy umieścić jak najbliżej punktu dostępowego/routera bezprzewodowej sieci LAN, przy jak najmniejszej liczbie przeszkód. Duże przedmioty oraz ściany znajdujące się pomiędzy obydwooma urządzeniami oraz zakłócenia wywołane przez inne urządzenia elektroniczne mogą mieć wpływ na szybkość transmisji danych dokumentów.  
Ze względu na te czynniki sieć bezprzewodowa może nie być najlepszą metodą połączenia w przypadku niektórych typów dokumentów i aplikacji. W przypadku drukowania dużych plików, na przykład wielostronicowych dokumentów zawierających tekst i duże grafiki, należy rozważyć wybór połączenia USB zapewniającego największą prędkość drukowania.
- Jeśli w okolicy jest dostępny sygnał, bezprzewodowa sieć LAN umożliwia swobodne wykonywanie połączeń LAN. Jednak jeśli ustawienia bezpieczeństwa nie zostaną prawidłowo skonfigurowane, sygnał może zostać przechwycony przez inne podmioty o złych zamiarach, co może doprowadzić do:
  - kradzieży danych osobowych lub informacji poufnych,
  - niewłaściwego przekazywania informacji do podmiotów podszywających się pod określone osoby,
  - rozpowszechniania transkrypcji przechwyconych rozmów.



Upewnij się, że znasz nazwę sieciową (SSID) swojego routera bezprzewodowego/punktu dostępu oraz klucz sieciowy (hasło). Jeśli nie możesz znaleźć tych informacji, skonsultuj się z producentem routera bezprzewodowego/punktu dostępu, administratorem systemu lub dostawcą Internetu. Brother nie jest w stanie udzielić tych informacji.



### Powiązane informacje

- [Używanie sieci bezprzewodowej](#)



## Konfiguracja urządzenia do pracy w sieci bezprzewodowej przy użyciu Kreatora konfiguracji z komputera

**Pokrewne Modele:** DCP-T420W/DCP-T425W/DCP-T426W

- Wykonaj jedną z następujących czynności:
  - Windows  
Pobierz instalatora ze strony **Pobieranie** swojego modelu w witrynie [support.brother.com](http://support.brother.com).
  - Mac
    - Pobierz instalatora ze strony **Pobieranie** swojego modelu w witrynie [support.brother.com](http://support.brother.com).
    - Uruchom instalatora, a następnie kliknij dwukrotnie ikonę **Start Here Mac**.
- Postępuj zgodnie z instrukcjami wyświetlanymi na ekranie.
- Wybierz opcję **Bezprzewodowe połączenie sieciowe (Wi-Fi)**, a następnie kliknij **Dalej**.
- Postępuj zgodnie z instrukcjami wyświetlanymi na ekranie.

Zakończono wprowadzanie konfiguracji sieci bezprzewodowej.



### Powiązane informacje

- [Używanie sieci bezprzewodowej](#)

▲ Strona główna > Sieć > Ustawienia sieci bezprzewodowej > Używanie sieci bezprzewodowej > Konfiguracja urządzenia do pracy w sieci bezprzewodowej przy użyciu Kreatora konfiguracji z poziomu urządzenia mobilnego

## Konfiguracja urządzenia do pracy w sieci bezprzewodowej przy użyciu Kreatora konfiguracji z poziomu urządzenia mobilnego

**Pokrewne Modele:** DCP-T420W/DCP-T425W/DCP-T426W

1. Wykonaj jedną z następujących czynności:
  - Urządzenia z systemem Android™  
Pobierz i zainstaluj program Brother iPrint&Scan ze sklepu Google Play™.
  - Wszystkie obsługiwane urządzenia z iOS, w tym iPhone, iPad i iPod touch  
Pobierz i zainstaluj aplikację Brother iPrint&Scan z serwisu App Store.
2. Uruchom aplikację Brother iPrint&Scan i postępuj zgodnie z instrukcjami wyświetlanymi na ekranie, aby podłączyć swoje urządzenie mobilne do urządzenia Brother.



### Powiązane informacje

- [Używanie sieci bezprzewodowej](#)

▲ Strona główna > Sieć > Ustawienia sieci bezprzewodowej > Używanie sieci bezprzewodowej > Konfiguracja urządzenia do pracy w sieci bezprzewodowej przy użyciu metody jedнопrzyciskowej trybu Wi-Fi Protected Setup™ (WPS)

## Konfiguracja urządzenia do pracy w sieci bezprzewodowej przy użyciu metody jedнопrzyciskowej trybu Wi-Fi Protected Setup™ (WPS)

**Pokrewne Modele:** DCP-T420W/DCP-T425W/DCP-T426W

Jeśli bezprzewodowy punkt dostępowy/router obsługuje standard WPS (PBC), można użyć przycisku **Przycisk/dioda LED WiFi** z poziomu panelu sterowania urządzenia w celu konfiguracji ustawień sieci bezprzewodowej.

1. Naciśnij **Przycisk/dioda LED WiFi** trzykrotnie.  
Zacznie migać dioda **Przycisk/dioda LED WiFi**.
2. Naciśnij przycisk WPS na bezprzewodowym punkcie dostępowym/routerze.

Jeśli urządzenie bezprzewodowe zostanie pomyślnie połączone, zostaną podświetlone diody **Dioda LED zasilania** i **Przycisk/dioda LED WiFi**.

Zakończono konfigurowanie sieci bezprzewodowej. Aby zainstalować sterowniki i oprogramowanie niezbędne do obsługi urządzenia, przejdź na stronę **Pobieranie** swojego modelu w witrynie [support.brother.com](http://support.brother.com).

(Windows) lub użyj płyty instalacyjnej Brother (dostępna w niektórych krajach), aby skonfigurować urządzenie.



### Powiązane informacje

- [Używanie sieci bezprzewodowej](#)

## Konfiguracja urządzenia do pracy w sieci bezprzewodowej przy użyciu metody PIN trybu Wi-Fi Protected Setup™ (WPS)

**Pokrewne Modele:** DCP-T420W/DCP-T425W/DCP-T426W

Jeśli punkt dostępowy/router bezprzewodowej sieci LAN obsługuje tryb WPS, ustawienia sieci bezprzewodowej można skonfigurować, wykorzystując metodę osobistego numeru identyfikacyjnego (PIN).

Metoda PIN to jedna z metod połączenia opracowana przez organizację Wi-Fi Alliance®. Po wysłaniu kodu PIN utworzonego przez klienta (urządzenie użytkownika) do serwera Registrar (urządzenie zarządzające bezprzewodową siecią LAN) można skonfigurować ustawienia sieci bezprzewodowej i zabezpieczeń. Aby uzyskać dodatkowe informacje dotyczące sposobu uzyskania dostępu do trybu WPS, zapoznaj się z instrukcjami dołączonymi do bezprzewodowego punktu dostępowego/routera.

### Typ A

Połączenie, gdy punkt dostępowy/router bezprzewodowej sieci LAN (1) działa jako serwer Registrar.

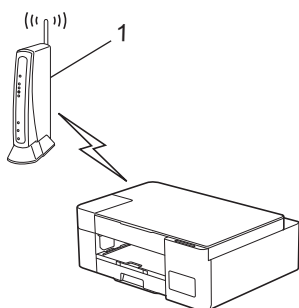

### Typ B

Połączenie, w którym inne urządzenie (2), np. komputer, służy jako serwer Registrar.

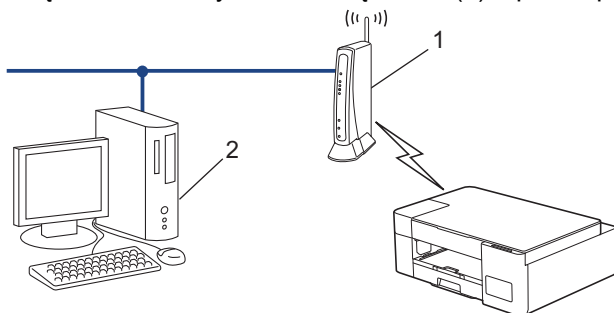

1. Naciśnij **Przycisk/dioda LED WiFi** pięć razy.

Zacznie migać dioda **Przycisk/dioda LED WiFi**, a urządzenie wydrukuje ośmiocyfrowy kod PIN.

2. W komputerze podłączonym do sieci wpisz w pasku adresu przeglądarki adres IP urządzenia używanego jako Registrar. (Na przykład: <http://192.168.1.2>)
3. Przejdź do strony ustawień WPS, wprowadź kod PIN, a następnie postępuj zgodnie z instrukcjami wyświetlanymi na ekranie.



- Funkcję serwera Registrar pełni zwykle punkt dostępowy/router bezprzewodowej sieci LAN.
- Wygląd strony ustawień może się różnić zależnie od marki punktu dostępowego/routera bezprzewodowej sieci LAN. Aby uzyskać więcej informacji, zapoznaj się z instrukcjami dołączonymi do punktu dostępowego/routera bezprzewodowej sieci LAN.

**Jeśli funkcję serwera Registrar pełni komputer z systemem Windows 7, Windows 8.1 lub Windows 10, wykonaj następujące czynności:**

4. Wykonaj jedną z następujących czynności:

- 
- Windows 10

Kliknij  > **System** > **Panel sterowania**. W grupie **Sprzęt i dźwięk** kliknij **Dodaj urządzenie**.

- Windows 8.1

Przesuń kursor myszy w prawy dolny narożnik pulpitu. Po wyświetleniu paska menu kliknij **Ustawienia** > **Panel sterowania** > **Sprzęt i dźwięk** > **Urządzenia i drukarki** > **Dodaj urządzenie**.

- Windows 7

Kliknij przycisk  (**Start**) > **Urządzenia i drukarki** > **Dodaj urządzenie**.



- Aby w roli serwera Registrar użyć komputera z systemem Windows 7, Windows 8.1 lub Windows 10, należy wcześniej zarejestrować go w sieci. Aby uzyskać więcej informacji, zapoznaj się z instrukcjami dołączonymi do punktu dostępowego/routera bezprzewodowej sieci LAN.
- Aby w roli serwera Registrar użyć komputera z systemem Windows 7, Windows 8.1 lub Windows 10, można zainstalować sterownik drukarki po konfiguracji połączenia bezprzewodowego przez wykonanie instrukcji wyświetlanych na ekranie. Aby zainstalować sterowniki i oprogramowanie niezbędne do obsługi urządzenia, przejdź na stronę **Pobieranie** swojego modelu w witrynie [support.brother.com](http://support.brother.com).  
Użyj płyty instalacyjnej Brother (dostępna w niektórych krajach), aby skonfigurować urządzenie.

5. Wybierz posiadane urządzenie, a następnie kliknij przycisk **Dalej**.
6. Wprowadź kod PIN i kliknij **Dalej**.
7. (Windows 7) Wybierz sieć, a następnie kliknij **Dalej**.
8. Kliknij przycisk **Zamknij**.



### **Powiązane informacje**

- [Używanie sieci bezprzewodowej](#)
-

## Użyj funkcji Wireless Direct

**Pokrewne Modele:** DCP-T420W/DCP-T425W/DCP-T426W

- [Przegląd funkcji Wireless Direct](#)
- [Konfigurowanie sieci Wireless Direct](#)

## Przegląd funkcji Wireless Direct

**Pokrewne Modele:** DCP-T420W/DCP-T425W/DCP-T426W

Funkcja Wireless Direct umożliwia skonfigurowanie zabezpieczonej sieci bezprzewodowej pomiędzy urządzeniem Brother a urządzeniem bezprzewodowym (komputerem, smartfonem, tabletem itp.) bez użycia bezprzewodowego routera/punktu dostępowego. Sieć bezprzewodową można skonfigurować poprzez ręczne ustawienie nazwy sieci (identyfikatora SSID) i klucza sieciowego (hasła).

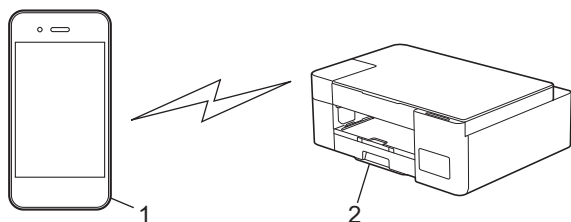

1. Urządzenie bezprzewodowe
2. Urządzenie Brother



### Powiązane informacje

- [Użyj funkcji Wireless Direct](#)

## Konfigurowanie sieci Wireless Direct

**Pokrewne Modele:** DCP-T420W/DCP-T425W/DCP-T426W

1. Naciśnij jednocześnie przyciski **Przycisk/dioda LED WiFi** i **Szybkie kopiowanie (Copy Shortcut)**.  
Funkcja Wireless Direct zostanie włączona, a urządzenie zacznie drukować arkusz informacji Wireless Direct.
2. Aktywuj funkcję Wi-Fi na urządzeniu bezprzewodowym i wyszukaj swoje urządzenie Brother.
3. Wybierz identyfikator SSID (nazwę sieciową) urządzenia Brother w urządzeniu mobilnym (DIRECT-xxDCP-xxxx\_BRxxxx).
4. Wprowadź klucz sieciowy (hasło) po wyświetleniu monitu.



- Identyfikator SSID i klucz sieciowy są drukowane na arkuszu informacji Wireless Direct.
- Wyłączanie Wireless Direct:
  - a. Naciśnij jednocześnie przyciski **Przycisk/dioda LED WiFi** i  (**Stop**).  
Diody **Dioda LED zasilania**, **Ostrzegawcza dioda LED** i **Dioda LED atramentu** zaświecą się na sekundę, a następnie zacznie migać dioda **Przycisk/dioda LED WiFi**.
  - b. Naciśnij **Szybkie kopiowanie (Copy Shortcut)**.



### Powiązane informacje

- [Użyj funkcji Wireless Direct](#)



## Włączanie/wyłączanie bezprzewodowej sieci LAN

Pokrewne Modele: DCP-T420W/DCP-T425W/DCP-T426W

1. Naciśnij jednocześnie przyciski **Przycisk/dioda LED WiFi** i  (**Stop**).

Diody **Dioda LED zasilania**, **Ostrzegawcza dioda LED** i **Dioda LED atramentu** zaświecą się na sekundę, a następnie zaczną migać dioda **Przycisk/dioda LED WiFi**.

2. Naciśnij przycisk **Start Mono (Mono Start)**, aby włączyć Wi-Fi.
  - Po włączeniu sieci Wi-Fi dioda **Dioda LED zasilania** miga, a diody **Dioda LED zasilania** i **Przycisk/dioda LED WiFi** świecą się.
  - Po włączeniu sieci Wi-Fi dioda **Dioda LED zasilania** miga, a dioda **Dioda LED zasilania** świeci się.



### Powiązane informacje

- [Ustawienia sieci bezprzewodowej](#)

## Drukowanie Raportu WLAN

**Pokrewne Modele:** DCP-T420W/DCP-T425W/DCP-T426W

Raport WLAN przedstawia stan sieci bezprzewodowej urządzenia. Jeśli nie można było nawiązać połączenia bezprzewodowego, sprawdź kod błędu w wydrukowanym raporcie.

1. Naciśnij jednocześnie przyciski **Przycisk/dioda LED WiFi** i  (**Stop**).

Diody **Dioda LED zasilania**, **Ostrzegawcza dioda LED** i **Dioda LED atramentu** zaświecą się na sekundę, a następnie zaczną migać dioda **Przycisk/dioda LED WiFi**.

2. Naciśnij **Przycisk/dioda LED WiFi**.

Urządzenie Brother zacznie drukować raport WLAN.



### Powiązane informacje

- [Ustawienia sieci bezprzewodowej](#)
  - [Kody błędów w raporcie bezprzewodowej sieci LAN](#)

### Powiązane tematy:

- [Problemy z siecią urządzenia](#)

## Kody błędów w raporcie bezprzewodowej sieci LAN

**Pokrewne Modele:** DCP-T420W/DCP-T425W/DCP-T426W

Jeśli raport bezprzewodowej sieci LAN wskazuje, że połączenie nie powiodło się, sprawdź kod błędu na wydrukowanym raporcie i zapoznaj się z odpowiednimi instrukcjami w tabeli:

Kod błędu	Problem i zalecane rozwiązania
TS-01	Funkcja sieci bezprzewodowej nie jest włączona. Sprawdź następujące informacje i spróbuj ponownie skonfigurować połączenie bezprzewodowe: Włącz funkcję sieci bezprzewodowej.
TS-02	Nie można wykryć punktu dostępowego/routera sieci bezprzewodowej. Sprawdź następujące informacje i spróbuj ponownie skonfigurować połączenie bezprzewodowe: <ol style="list-style-type: none"><li>Wyłącz bezprzewodowy punkt dostępowy/router, odczekaj 10 sekund, a następnie włącz go ponownie.</li><li>Tymczasowo umieść urządzenie bliżej bezprzewodowego punktu dostępowego/routera na czas konfigurowania ustawień bezprzewodowych.</li><li>Jeśli w bezprzewodowym routerze/punkcie dostępowym stosowane jest filtrowanie adresów MAC, upewnij się, że adres MAC urządzenia Brother jest dozwolony w filtrze. Adres MAC można sprawdzić poprzez wydrukowanie raportu konfiguracji sieci.</li><li>Jeżeli nazwa sieci (SSID) oraz dane zabezpieczeń (metoda uwierzytelniania/metoda szyfrowania/klucz sieciowy (hasło)) są wprowadzane ręcznie, dane mogą być nieprawidłowe. Sprawdź nazwę sieci i dane zabezpieczeń, a następnie wprowadź prawidłowe informacje.</li><li>Urządzenie Brother może nie obsługiwać standardu 5 GHz SSID/ESSID. Upewnij się, że bezprzewodowy punkt dostępu/router ma ustawioną wartość 2,4 GHz lub tryb mieszany 2,4 GHz/5 GHz. Aby uzyskać więcej informacji, zapoznaj się z dokumentacją dołączoną do bezprzewodowego routera/punktu dostępowego.</li></ol>
TS-04	Urządzenie Brother nie obsługuje metod uwierzytelniania i szyfrowania używanych przez bezprzewodowy router/punkt dostępowy. Zmień metody uwierzytelniania i szyfrowania używane w bezprzewodowym routerze/punkcie dostępowym. Urządzenie Brother obsługuje następujące metody uwierzytelniania i szyfrowania: <ul style="list-style-type: none"><li>WPA-Personal TKIP / AES</li><li>WPA2-Personal TKIP / AES</li><li>Open (Otwarte) WEP lub None (Brak – bez szyfrowania)</li><li>Klucz wspólny WEP</li></ul> Jeśli problem nie został rozwiązany, wprowadzona nazwa sieci (SSID) lub ustawienia sieci mogą być nieprawidłowe. Sprawdź, czy wszystkie ustawienia sieci bezprzewodowej są prawidłowe.
TS-05	Nazwa sieci (SSID) i klucz sieciowy (hasło) są nieprawidłowe. Sprawdź następujące informacje i spróbuj ponownie skonfigurować połączenie bezprzewodowe: <ol style="list-style-type: none"><li>Potwierdź nazwę sieci (SSID) i klucz sieciowy (Hasło). Brother nie jest w stanie udzielić tych informacji. Jeśli klucz sieciowy zawiera wielkie i małe litery, upewnij się, że są prawidłowo wprowadzane.</li><li>Jeśli nie możesz znaleźć nazwy sieci (SSID) i danych zabezpieczeń, zapoznaj się dokumentacją bezprzewodowego routera/punktu dostępowego lub skontaktuj się z administratorem systemu lub dostawcą usług internetowych.</li><li>Jeśli bezprzewodowy router/punkt dostępowy używa szyfrowania WEP z wieloma kluczami WEP, zapisz i używaj wyłącznie pierwszego klucza WEP.</li></ol>

Kod błędu	Problem i zalecane rozwiązania
TS-06	<p>Dane zabezpieczeń sieci bezprzewodowej (metoda uwierzytelniania/metoda szyfrowania/klucz sieciowy) są nieprawidłowe. Sprawdź następujące informacje i spróbuj ponownie skonfigurować połączenie bezprzewodowe:</p> <ol style="list-style-type: none"> <li>1. Potwierdź klucz sieciowy. Jeśli klucz sieciowy zawiera wielkie i małe litery, upewnij się, że są prawidłowo wprowadzane. Brother nie jest w stanie udzielić tych informacji.</li> <li>2. Potwierdź, czy wprowadzona metoda uwierzytelniania i metoda uwierzytelniania lub metoda szyfrowania obsługiwane przez bezprzewodowy router/punkt dostępowy są takie same.</li> <li>3. Jeśli klucz sieciowy, metoda uwierzytelniania i metoda szyfrowania zostały potwierdzone, uruchom ponownie bezprzewodowy router/punkt dostępowy i urządzenie Brother.</li> <li>4. Jeśli urządzenie nadal nie może się połączyć, a router obsługuje funkcję WPS, spróbuj nawiązać połączenie, używając funkcji WPS. Aby skonfigurować połączenie bezprzewodowe przy użyciu funkcji WPS, musisz włączyć funkcję WPS w urządzeniu Brother i bezprzewodowym routerze/punkcie dostępowym.</li> </ol>
TS-07	<p>Urządzenie nie może wykryć bezprzewodowego routera/punktu dostępowego z włączoną funkcją WPS. Sprawdź, czy spełnione są poniższe warunki i spróbuj ponownie:</p> <ol style="list-style-type: none"> <li>1. Aby sprawdzić, czy bezprzewodowy router/punkt dostępowy obsługuje funkcję WPS, poszukaj symbolu WPS na routerze/punkcie dostępowym. Aby uzyskać więcej informacji, zapoznaj się z dokumentacją dołączoną do bezprzewodowego routera/punktu dostępowego.</li> <li>2. Aby skonfigurować połączenie bezprzewodowe przy użyciu funkcji WPS, musisz skonfigurować urządzenie Brother i bezprzewodowy router/punkt dostępowy.</li> <li>3. Jeśli nie wiesz, jak skonfigurować bezprzewodowy router/punkt dostępowy, używając funkcji WPS, zapoznaj się z dokumentacją dostarczoną z bezprzewodowym routerem/punktem dostępowym lub skontaktuj się z producentem routera, administratorem systemu albo dostawcą usług internetowych.</li> </ol>
TS-08	<p>Wykryto dwa lub więcej bezprzewodowych punktów dostępowych z włączoną funkcją WPS. Sprawdź, czy spełnione są poniższe warunki i spróbuj ponownie:</p> <ol style="list-style-type: none"> <li>1. Upewnij się, że tylko jeden bezprzewodowy router/punkt dostępowy w zasięgu ma włączoną funkcję WPS, a następnie spróbuj ponownie nawiązać połączenie.</li> <li>2. Spróbuj nawiązać połączenie ponownie za kilka minut, aby uniknąć zakłóceń pochodzących od innych punktów dostępowych/routerów.</li> </ol>



Jak potwierdzić informacje o zabezpieczeniach w sieci bezprzewodowej (SSID/metoda uwierzytelniania/metoda szyfrowania/Klucz sieciowy) punkt dostępowego/routera WLAN:

1. Domyślne ustawienia zabezpieczeń mogą być podane na etykiecie dołączonej do punktu dostępowego WLAN/routera. Ewentualnie jako domyślne ustawienia zabezpieczeń może służyć nazwa producenta lub numer modelu punktu dostępowego/routera WLAN.
  2. Informacje dotyczące sposobu poszukiwania ustawień zabezpieczeń można znaleźć w dokumentacji dołączonej do punktu dostępowego/routera sieci WLAN.
- Jeśli punkt dostępowy WLAN/router ma wprowadzone ustawienie uniemożliwiające nadawanie identyfikatora SSID, SSID nie zostanie wykryty automatycznie. Nazwę SSID będzie trzeba wprowadzić ręcznie.
  - Klucz sieciowy może także być nazywany hasłem, kluczem zabezpieczeń lub kluczem szyfrowania.

Jeśli SSID oraz ustawienia zabezpieczeń sieci bezprzewodowej danego punktu dostępowego sieci WLAN/routera lub sposób zmiany konfiguracji nie są znane, zapoznaj się z dokumentacją dołączoną do punktu dostępowego WLAN/routera, skontaktuj się z producentem punktu dostępowego/routera lub dowiedz się od dostawcy Internetu lub administratora sieci.



## Powiązane informacje

- [Drukowanie Raportu WLAN](#)

### Powiązane tematy:

- [Problemy z siecią urządzenia](#)
- [Drukowanie Raportu konfiguracji sieci](#)

## **Funkcje sieciowe**

**Pokrewne Modele:** DCP-T420W/DCP-T425W/DCP-T426W

- [Drukowanie Raportu konfiguracji sieci](#)
- [Resetowanie ustawień sieciowych do wartości fabrycznych](#)

## Drukowanie Raportu konfiguracji sieci

**Pokrewne Modele:** DCP-T420W/DCP-T425W/DCP-T426W

Raport konfiguracji sieci zawiera konfigurację sieci, w tym ustawienia serwera druku sieciowego.



- Nazwa węzła: nazwa węzła wyświetlana jest w bieżącym Raporcie konfiguracji sieci. Domyślna nazwa węzła to „BRWxxxxxxxxxxx” (gdzie „xxxxxxxxxxx” to adres MAC/Ethernet urządzenia.)
- Jeśli pole adresu IP w Raporcie konfiguracji sieci zawiera wartość 0.0.0.0, poczekaj minutę, a następnie spróbuj wydrukować raport ponownie.
- W raporcie można znaleźć ustawienia urządzenia takie jak adres IP, maska podsieci, nazwa węzła oraz adres MAC, na przykład:
  - Adres IP: 192.168.0.5
  - Maska podsieci: 255.255.255.0
  - Nazwa węzła: BRN000ca0000499
  - Adres MAC: 00-0c-a0-00-04-99

1. Naciśnij jednocześnie przyciski **Przycisk/dioda LED WiFi** i **Start Mono (Mono Start)**.

Urządzenie zacznie drukować raport konfiguracji sieci.



### Powiązane informacje

- [Funkcje sieciowe](#)

#### Powiązane tematy:

- [Dostęp do funkcji Zarządzanie przez Internet](#)
- [Sprawdzanie ustawień sieciowych urządzenia Brother](#)
- [Użyj narzędzia Network Connection Repair Tool \(Narzędzie do naprawy połączenia sieciowego\) \(Windows\)](#)
- [Problemy z siecią urządzenia](#)

## Resetowanie ustawień sieciowych do wartości fabrycznych

**Pokrewne Modele:** DCP-T420W/DCP-T425W/DCP-T426W

Aby zresetować urządzenie do ustawień fabrycznych, można użyć przycisków na panelu sterowania. Spowoduje to zresetowanie wszystkich informacji, takich jak hasło i adres IP.



Fabryczne ustawienia serwera wydruku można również przywrócić za pomocą funkcji Zarządzanie przez interfejs webowy.

1. Naciśnij jednocześnie przyciski **Przycisk/dioda LED WiFi** i  (**Stop**).  
Diody **Dioda LED zasilania**, **Ostrzegawcza dioda LED** i **Dioda LED atramentu** zaświecą się na sekundę, a następnie zaczną migać dioda **Przycisk/dioda LED WiFi**.
2. Naciśnij przycisk **Start Kolor (Colour Start)** i przytrzymaj go przez dwie sekundy.
3. Poczekaj na ponowne uruchomienie urządzenia i zapalenie wskaźnika LED zasilania, zanim odłączysz urządzenie od źródła zasilania.



### Powiązane informacje

- [Funkcje sieciowe](#)

## Narzędzia do zarządzania Brother

**Pokrewne Modele:** DCP-T420W/DCP-T425W/DCP-T426W

Za pomocą jednego z narzędzi do zarządzania Brother można skonfigurować ustawienia sieciowe urządzenia Brother.

Aby pobrać narzędzia, przejdź na stronę **Pobieranie** swojego modelu w witrynie [support.brother.com](http://support.brother.com).



### Powiązane informacje

- [Sieć](#)



## Zabezpieczenia

**Pokrewne Modele:** DCP-T420W/DCP-T425W/DCP-T426W

- [Przed użyciem funkcji zabezpieczeń sieci](#)
- [Konfiguracja certyfikatów bezpieczeństwa urządzenia](#)
- [Używanie protokołu SSL/TLS](#)

## Przed użyciem funkcji zabezpieczeń sieci

**Pokrewne Modele:** DCP-T420W/DCP-T425W/DCP-T426W

W urządzeniu zastosowano niektóre z najnowocześniejszych obecnie protokołów zabezpieczeń sieciowych i szyfrowania. Te funkcje sieciowe można zintegrować z ogólnym planem zabezpieczeń sieciowych, aby ułatwić ochronę danych i zapobiegać próbom dostępu do urządzenia bez uprawnień.



Zalecamy wyłączenie protokołów FTP i TFTP. Uzyskiwanie dostępu do urządzenia za pośrednictwem tych protokołów nie jest bezpieczne.



### Powiązane informacje

- [Zabezpieczenia](#)

## Konfiguracja certyfikatów bezpieczeństwa urządzenia

**Pokrewne Modele:** DCP-T420W/DCP-T425W/DCP-T426W

Aby możliwe było bezpieczne zarządzanie urządzeniem sieciowym przy użyciu protokołu SSL/TLS, należy skonfigurować certyfikat. Do skonfigurowania certyfikatu należy użyć funkcji Zarządzanie przez interfejs webowy.

- [Obsługiwane funkcje certyfikatu zabezpieczającego](#)
- [Przewodnik instalacji certyfikatu krok po kroku](#)
- [Tworzenie certyfikatu podpisanego samodzielnie](#)
- [Tworzenie CSR i instalacja certyfikatu pochodzącego od Urzędu certyfikacji \(CA\)](#)
- [Importowanie i eksportowanie certyfikatu oraz klucza prywatnego](#)
- [Zarządzanie wieloma certyfikatami](#)

## Obsługiwane funkcje certyfikatu zabezpieczającego

**Pokrewne Modele:** DCP-T420W/DCP-T425W/DCP-T426W

Urządzenie umożliwia korzystanie z wielu certyfikatów zabezpieczających, co umożliwia bezpieczne zarządzanie, uwierzytelnianie i komunikację z urządzeniem. Urządzenie umożliwia korzystanie z następujących funkcji certyfikatu zabezpieczającego:

- Komunikacja z użyciem protokołu SSL/TLS

Urządzenie Brother obsługuje następujące technologie:

- Wstępnie zainstalowany certyfikat

Urządzenie dysponuje wstępnie zainstalowanym samopodpisanym certyfikatem. Ten certyfikat umożliwia użycie protokołu SSL/TLS w komunikacji bez potrzeby tworzenia lub instalowania innego certyfikatu.



Wstępnie zainstalowany samopodpisany certyfikat stanowi do pewnego stopnia zabezpieczenie komunikacji. Aby zapewnić wyższy stopień bezpieczeństwa, zalecamy stosowanie certyfikatu wydanego przez zaufaną organizację.

- Certyfikat samopodpisany

Ten serwer wydruku wystawia swój własny certyfikat. Ten certyfikat umożliwia użycie protokołu SSL/TLS w komunikacji bez potrzeby tworzenia lub instalowania innego certyfikatu z ośrodka certyfikacji.

- Certyfikat z ośrodka certyfikacji (CA)

Istnieją dwie metody instalowania certyfikatu pochodzącego z CA. W przypadku posiadania certyfikatu pochodzącego z ośrodka certyfikacji lub w celu użycia certyfikatu pochodzącego z zewnętrznego, zaufanego ośrodka certyfikacji:

- Użycie żądania podpisania certyfikatu (CSR) z tego serwera wydruku.
- Importowanie certyfikatu i klucza prywatnego.



- Jeśli planowane jest użycie protokołu SSL/TLS w komunikacji, zalecamy w pierwszej kolejności skontaktowanie się z administratorem systemu.
- Przywrócenie fabrycznych ustawień domyślnych serwera wydruku powoduje usunięcie zainstalowanego certyfikatu i klucza prywatnego. Aby zachować ten sam certyfikat i klucz prywatny po zresetowaniu serwera wydruku, należy je wyeksportować przed zresetowaniem, a następnie ponownie zainstalować.



### Powiązane informacje

- [Konfiguracja certyfikatów bezpieczeństwa urządzenia](#)

## Przewodnik instalacji certyfikatu krok po kroku

**Pokrewne Modele:** DCP-T420W/DCP-T425W/DCP-T426W

Przy wyborze certyfikatu zabezpieczeń dostępne są dwie opcje: można użyć samodzielnie podpisanego certyfikatu lub certyfikatu wystawionego przez urząd certyfikacji.

### Opcja 1

#### Certyfikat podpisany samodzielnie

1. Utwórz samodzielnie podpisany certyfikat przy użyciu funkcji Zarządzanie przez Internet.
2. Zainstaluj samodzielnie podpisany certyfikat na komputerze.

### Opcja 2

#### Certyfikat wydany przez urząd certyfikacji

1. Utwórz żądanie podpisania certyfikatu (CSR) za pomocą narzędzia Zarządzanie przez Internet.
2. Zainstaluj certyfikat wydany przez urząd certyfikacji (CA) w urządzeniu Brother przy użyciu funkcji Zarządzanie przez Internet.
3. Zainstaluj certyfikat na komputerze.



### Powiązane informacje

- [Konfiguracja certyfikatów bezpieczeństwa urządzenia](#)

## Tworzenie certyfikatu podpisanego samodzielnie

**Pokrewne Modele:** DCP-T420W/DCP-T425W/DCP-T426W

1. Uruchom przeglądarkę internetową.
2. Wprowadź „https://adres IP urządzenia” w polu adresu przeglądarki (gdzie „adres IP urządzenia” jest adresem IP urządzenia).

Na przykład:

https://192.168.1.2



- Jeśli używany jest system DNS (Domain Name System) lub aktywna jest nazwa NetBIOS, zamiast adresu IP można wprowadzić inną nazwę, np. „DrukarkaOgolna”.

- Na przykład:

https://SharedPrinter

Jeśli aktywna jest nazwa NetBIOS, można również użyć nazwy węzła.

- Na przykład:

https://brnxxxxxxxxxxxx

Nazwę NetBIOS można znaleźć w Raplocie konfiguracji sieci.

3. Jeśli jest to wymagane, wprowadź hasło w polu **Zaloguj**, a następnie kliknij **Zaloguj**.



Domyślne hasło do zarządzania ustawieniami tego urządzenia znajduje się z tyłu urządzenia i jest oznaczone napisem „**Pwd**”.

4. Przejdź do menu nawigacji i kliknij **Sieć** > **Bezpieczeństwo** > **Certyfikat**.



Uruchom przez , jeśli menu nawigacji nie jest wyświetlane po lewej stronie ekranu.

5. Kliknij przycisk **Utwórz certyfikat z własnym podpisem**.
6. Wprowadź informacje w polach **Nazwa pospolita** i **Data ważności**.
  - Długość tekstu w polu **Nazwa pospolita** jest mniejsza niż 64 bajty. Wprowadź identyfikator, taki jak adres IP, nazwa węzła lub nazwa domeny, używany w celu uzyskania dostępu do urządzenia za pośrednictwem komunikacji z wykorzystaniem protokołu SSL/TLS. Domyślnie wyświetlana jest nazwa węzła.
  - W przypadku korzystania z komunikacji z wykorzystaniem protokołu IPPS lub HTTPS i wprowadzenia w polu adresu URL innej nazwy niż w używanej przez samodzielnie podpisany certyfikat w polu **Nazwa pospolita** zostanie wyświetlone okno ostrzeżenia.
7. Wybierz ustawienie z listy rozwijanej **Algorytm klucza publicznego**. Domyślne ustawienie to **RSA (2048-bit.)**.
8. Wybierz ustawienie z listy rozwijanej **Algorytm skrótu**. Domyślne ustawienie to **SHA256**.
9. Kliknij przycisk **Prześlij**.



### Powiązane informacje

- [Konfiguracja certyfikatów bezpieczeństwa urządzenia](#)

#### Powiązane tematy:

- [Dostęp do funkcji Zarządzanie przez Internet](#)

## Tworzenie CSR i instalacja certyfikatu pochodzącego od Urzędu certyfikacji (CA)

**Pokrewne Modele:** DCP-T420W/DCP-T425W/DCP-T426W

Jeśli posiadasz już certyfikat z zaufanego, zewnętrznego urzędu certyfikacji, możesz zapisać certyfikat i klucz prywatny na urządzeniu i zarządzać nimi poprzez importowanie i eksportowanie. Jeżeli nie posiadasz certyfikatu z zaufanego zewnętrznego urzędu certyfikacji, utwórz żądanie podpisania certyfikatu (CSR), wyślij je do urzędu certyfikacji w celu uwierzytelnienia, a następnie zainstaluj odesłany certyfikat w urządzeniu.

- [Tworzenie żądania podpisania certyfikatu \(Certificate Signing Request, CSR\)](#)
- [Instalowanie certyfikatu w urządzeniu](#)

## Tworzenie żądania podpisania certyfikatu (Certificate Signing Request, CSR)

**Pokrewne Modele:** DCP-T420W/DCP-T425W/DCP-T426W

Żądanie podpisania certyfikatu (Certificate Signing Request, CSR) to żądanie wysyłane do urzędu certyfikacji w celu uwierzytelnienia poświadczeń zawartych w certyfikacie.

Przed utworzeniem żądania CSR zalecamy zainstalowanie na komputerze certyfikatu głównego z urzędu certyfikacji.

1. Uruchom przeglądarkę internetową.
2. Wprowadź „https://adres IP urządzenia” w polu adresu przeglądarki (gdzie „adres IP urządzenia” jest adresem IP urządzenia).

Na przykład:

https://192.168.1.2



- Jeśli używany jest system DNS (Domain Name System) lub aktywna jest nazwa NetBIOS, zamiast adresu IP można wprowadzić inną nazwę, np. „DrukarkaOgolna”.

- Na przykład:

https://SharedPrinter

Jeśli aktywna jest nazwa NetBIOS, można również użyć nazwy węzła.

- Na przykład:

https://brnxxxxxxxxxxxx

Nazwę NetBIOS można znaleźć w Raporcie konfiguracji sieci.

3. Jeśli jest to wymagane, wprowadź hasło w polu **Zaloguj**, a następnie kliknij **Zaloguj**.



Domyślne hasło do zarządzania ustawieniami tego urządzenia znajduje się z tyłu urządzenia i jest oznaczone napisem „Pwd”.

4. Przejdź do menu nawigacji i kliknij **Sieć > Bezpieczeństwo > Certyfikat**.



Uruchom przez ☰, jeśli menu nawigacji nie jest wyświetlane po lewej stronie ekranu.

5. Kliknij przycisk **Utwórz CSR**.
6. Wpisz **Nazwa państwa** (wymagane) i dodaj inne informacje o **Organizacja** (opcjonalne).



- Wymagane jest podanie szczegółowych informacji na temat firmy, aby urząd certyfikacji mógł potwierdzić tożsamość użytkownika i poświadczyć jej prawdziwość przed światem zewnętrznym.
- Długość tekstu w polu **Nazwa państwa** musi być mniejsza niż 64 bajty. Wprowadź identyfikator, taki jak adres IP, nazwa węzła lub nazwa domeny, używany w celu uzyskania dostępu do drukarki za pośrednictwem komunikacji z wykorzystaniem protokołu SSL/TLS. Domyślnie wyświetlana jest nazwa węzła. Podanie informacji w polu **Nazwa państwa** jest wymagane.
- Wprowadzenie w polu adresu URL nazwy innej niż nazwa zwykła niż używana przez certyfikat spowoduje wyświetlenie okna wyskakującego z ostrzeżeniem.
- Długość tekstu w polach **Organizacja**, **Jednostka organizacyjna**, **Miasto/miejscowość** i **Województwo/stan** musi być mniejsza niż 64 bajty.
- Pole **Kraj/region** musi być złożonym z dwóch znaków kodem kraju według ISO 3166.
- W przypadku konfigurowania rozszerzenia certyfikatu X.509v3 zaznacz pole wyboru **Skonfiguruj partycję rozszerzoną**, a następnie wybierz opcję **Auto (rejestr. IPv4)** lub **Ręczne**.



- 
7. Wybierz ustawienie z listy rozwijanej **Algorytm klucza publicznego**. Domyślne ustawienie to **RSA (2048-bit.)**.
  8. Wybierz ustawienie z listy rozwijanej **Algorytm skrótu**. Domyślne ustawienie to **SHA256**.
  9. Kliknij przycisk **Prześlij**.  
CSR wyświetla się na ekranie. Zapisz CSR jako plik lub przeklej do formularza CSR online zapewnionego przez urząd certyfikacji.
  10. Kliknij **Zapisz**.
  11. Kliknij ▼ obok **Zapisz**, a następnie określ lokalizację, w której chcesz zapisać plik.



- 
- Należy postępować według zasad urzędu certyfikacji dotyczących przesyłania do niego informacji o uwierzytelnianiu po stronie klienta.
  - W przypadku korzystania z opcji Główny urząd certyfikacji przedsiębiorstwa w systemie Windows Server 2008/2008 R2/2012/2012 R2/2016/2019 podczas tworzenia certyfikatu klienckiego w celu bezpiecznego zarządzania zalecamy użycie serwera stron internetowych. Więcej szczegółowych informacji można uzyskać na stronie [support.brother.com](http://support.brother.com), aby wyświetlić stronę **Odpowiedzi na często zadawane pytania i rozwiązywanie problemów** swojego modelu. Wyszukaj „SSL”.
- 



### Powiązane informacje

- [Tworzenie CSR i instalacja certyfikatu pochodzącego od Urzędu certyfikacji \(CA\)](#)

#### Powiązane tematy:

- [Dostęp do funkcji Zarządzanie przez Internet](#)
-

## Instalowanie certyfikatu w urządzeniu

**Pokrewne Modele:** DCP-T420W/DCP-T425W/DCP-T426W

Wykonaj poniższe kroki, aby zainstalować certyfikat na serwerze wydruku po otrzymaniu go z urzędu certyfikacji:

W urządzeniu można zainstalować tylko wydany certyfikat wraz z żądaniem podpisania certyfikatu (CSR) dla tego urządzenia. Aby utworzyć inne żądanie CSR, należy się najpierw upewnić, że dany certyfikat jest zainstalowany. Inne żądanie CSR można utworzyć dopiero po zainstalowaniu certyfikatu w urządzeniu. W przeciwnym razie CSR utworzone przed instalacją będzie nieważne.

1. Uruchom przeglądarkę internetową.
2. Wprowadź „https://adres IP urządzenia” w polu adresu przeglądarki (gdzie „adres IP urządzenia” jest adresem IP urządzenia).

Na przykład:

https://192.168.1.2



- Jeśli używany jest system DNS (Domain Name System) lub aktywna jest nazwa NetBIOS, zamiast adresu IP można wprowadzić inną nazwę, np. „DrukarkaOgolna”.

- Na przykład:

https://SharedPrinter

Jeśli aktywna jest nazwa NetBIOS, można również użyć nazwy węzła.

- Na przykład:

https://brnxxxxxxxxxxxxx

Nazwę NetBIOS można znaleźć w Raporcie konfiguracji sieci.

3. Jeśli jest to wymagane, wprowadź hasło w polu **Zaloguj**, a następnie kliknij **Zaloguj**.



Domyślne hasło do zarządzania ustawieniami tego urządzenia znajduje się z tyłu urządzenia i jest oznaczone napisem „**Pwd**”.

4. Przejdź do menu nawigacji i kliknij **Sieć > Bezpieczeństwo > Certyfikat**.



Uruchom przez , jeśli menu nawigacji nie jest wyświetlane po lewej stronie ekranu.

5. Kliknij przycisk **Zainstaluj certyfikat**.
6. Wyszukaj plik zawierający certyfikat wystawiony przez urząd certyfikacji, a następnie kliknij **Prześlij**.  
Certyfikat został pomyślnie utworzony i pomyślnie zapisany w pamięci urządzenia.

Aby korzystać z komunikacji z zastosowaniem protokołu SSL/TLS, należy zainstalować na komputerze certyfikat główny z urzędu certyfikacji. Skontaktuj się z administratorem sieci.



### Powiązane informacje

- [Tworzenie CSR i instalacja certyfikatu pochodzącego od Urzędu certyfikacji \(CA\)](#)

#### Powiązane tematy:

- [Dostęp do funkcji Zarządzanie przez Internet](#)

## Importowanie i eksportowanie certyfikatu oraz klucza prywatnego

**Pokrewne Modele:** DCP-T420W/DCP-T425W/DCP-T426W

Zapisz certyfikat i prywatny klucz w urządzeniu i zarządzaj nimi poprzez importowanie i eksportowanie.

- [Importowanie certyfikatu i klucza prywatnego](#)
- [Eksportowanie certyfikatu i klucza prywatnego](#)

## Importowanie certyfikatu i klucza prywatnego

**Pokrewne Modele:** DCP-T420W/DCP-T425W/DCP-T426W

1. Uruchom przeglądarkę internetową.
2. Wprowadź „https://adres IP urządzenia” w polu adresu przeglądarki (gdzie „adres IP urządzenia” jest adresem IP urządzenia).

Na przykład:

https://192.168.1.2



- Jeśli używany jest system DNS (Domain Name System) lub aktywna jest nazwa NetBIOS, zamiast adresu IP można wprowadzić inną nazwę, np. „DrukarkaOgolna”.

- Na przykład:

https://SharedPrinter

Jeśli aktywna jest nazwa NetBIOS, można również użyć nazwy węzła.

- Na przykład:

https://brnxxxxxxxxxxxx

Nazwę NetBIOS można znaleźć w Raplocie konfiguracji sieci.

3. Jeśli jest to wymagane, wprowadź hasło w polu **Zaloguj**, a następnie kliknij **Zaloguj**.



Domyślne hasło do zarządzania ustawieniami tego urządzenia znajduje się z tyłu urządzenia i jest oznaczone napisem „Pwd”.

4. Przejdź do menu nawigacji i kliknij **Sieć > Bezpieczeństwo > Certyfikat**.



Uruchom przez ☰, jeśli menu nawigacji nie jest wyświetlane po lewej stronie ekranu.

5. Kliknij przycisk **Importuj certyfikat i klucz prywatny**.
6. Przejdź do pliku, który ma zostać importowany.
7. Jeżeli plik jest zaszyfrowany, wprowadź hasło, a następnie kliknij przycisk **Prześlij**.

Certyfikat i klucz prywatny zostaną importowane do urządzenia.



### Powiązane informacje

- [Importowanie i eksportowanie certyfikatu oraz klucza prywatnego](#)

#### Powiązane tematy:

- [Dostęp do funkcji Zarządzanie przez Internet](#)

## Eksportowanie certyfikatu i klucza prywatnego

**Pokrewne Modele:** DCP-T420W/DCP-T425W/DCP-T426W

1. Uruchom przeglądarkę internetową.
2. Wprowadź „https://adres IP urządzenia” w polu adresu przeglądarki (gdzie „adres IP urządzenia” jest adresem IP urządzenia).

Na przykład:

https://192.168.1.2



- Jeśli używany jest system DNS (Domain Name System) lub aktywna jest nazwa NetBIOS, zamiast adresu IP można wprowadzić inną nazwę, np. „DrukarkaOgolna”.

- Na przykład:

https://SharedPrinter

Jeśli aktywna jest nazwa NetBIOS, można również użyć nazwy węzła.

- Na przykład:

https://brnxxxxxxxxxxxx

Nazwę NetBIOS można znaleźć w Raplocie konfiguracji sieci.

3. Jeśli jest to wymagane, wprowadź hasło w polu **Zaloguj**, a następnie kliknij **Zaloguj**.



Domyślne hasło do zarządzania ustawieniami tego urządzenia znajduje się z tyłu urządzenia i jest oznaczone napisem „Pwd”.

4. Przejdź do menu nawigacji i kliknij **Sieć > Bezpieczeństwo > Certyfikat**.



Uruchom przez ☰, jeśli menu nawigacji nie jest wyświetlane po lewej stronie ekranu.

5. Kliknij przycisk **Eksportuj** widoczny z **Lista certyfikatów**.
6. Wprowadź hasło, jeżeli chcesz zaszyfrować plik.  
W przypadku niewpisania hasła plik nie zostanie zaszyfrowany.
7. Wprowadź ponownie hasło w celu potwierdzenia i kliknij przycisk **Prześlij**.
8. Kliknij ▼ obok **Zapisz**, a następnie określ lokalizację, w której chcesz zapisać plik.

Certyfikat i klucz prywatny zostały wyeksportowane na komputer.

Możesz również zaimportować certyfikat na swój komputer.



### Powiązane informacje

- [Importowanie i eksportowanie certyfikatu oraz klucza prywatnego](#)

#### Powiązane tematy:

- [Dostęp do funkcji Zarządzanie przez Internet](#)

## Zarządzanie wieloma certyfikatami

**Pokrewne Modele:** DCP-T420W/DCP-T425W/DCP-T426W

Funkcja obsługi wielu certyfikatów umożliwia zarządzanie poszczególnymi certyfikatami zainstalowanymi w urządzeniu przy użyciu funkcji Zarządzanie przez interfejs webowy. Na ekranie **Certyfikat** funkcji Zarządzanie przez interfejs webowy można wyświetlać zawartość certyfikatu, a także usuwać lub eksportować certyfikaty.

	Maksymalna liczba certyfikatów zapisanych w urządzeniu Brother
Certyfikat samopodpisany lub certyfikat wydany przez ośrodek certyfikacji	2

Zalecamy przechowywanie mniejszej liczby certyfikatów, niż to jest dozwolone, w celu rezerwacji pustego miejsca na wypadek utraty ważności certyfikatu. Gdy certyfikat utraci ważność, można zaimportować nowy certyfikat w zarezerwowane miejsce, a następnie usunąć certyfikat, którego ważność wygasła. Pozwoli to uniknąć błędów konfiguracji.



### Powiązane informacje

- [Konfiguracja certyfikatów bezpieczeństwa urządzenia](#)

## Używanie protokołu SSL/TLS

**Pokrewne Modele:** DCP-T420W/DCP-T425W/DCP-T426W

- [Wprowadzenie do protokołu SSL/TLS](#)
- [Bezpieczne zarządzanie urządzeniem sieciowym przy użyciu protokołu SSL/TLS](#)
- [Bezpieczne drukowanie dokumentów przy użyciu protokołu SSL/TLS](#)
- [Konfiguracja certyfikatów bezpieczeństwa urządzenia](#)

## Wprowadzenie do protokołu SSL/TLS

**Pokrewne Modele:** DCP-T420W/DCP-T425W/DCP-T426W

Protokół Secure Socket Layer (SSL) lub Transport Layer Security (TLS) jest efektywną metodą ochrony danych wysyłanych w sieci lokalnej lub rozległej (LAN lub WAN). Jego działanie polega na szyfrowaniu danych wysyłanych przez sieć, takich jak zadanie drukowania, więc osoby próbujące przechwycić dane nie będą mogli ich odczytać.

Protokół SSL/TLS będzie współpracować z innymi zabezpieczeniami, np. z kluczami WPA i zaporą sieciową.



### Powiązane informacje

- [Używanie protokołu SSL/TLS](#)
  - [Krótka historia protokołu SSL/TLS](#)
  - [Korzyści z używania protokołu SSL/TLS](#)



## Krótka historia protokołu SSL/TLS

**Pokrewne Modele:** DCP-T420W/DCP-T425W/DCP-T426W

Protokół SSL/TLS został pierwotnie utworzony do zabezpieczenia informacji w ruchu internetowym, w szczególności danych przesyłanych pomiędzy przeglądarki internetowymi a serwerami. Na przykład, gdy przeglądarka Internet Explorer używana jest do bankowości internetowej i widoczny jest protokół https:// oraz mała ikona kłódki w przeglądarce WWW, to używany jest protokół SSL. Protokół SSL zaczął być używany w dodatkowych aplikacjach, takich jak Telnet, oprogramowanie drukarek i FTP, aby stać się uniwersalnym rozwiązaniem dla bezpieczeństwa w trybie online. Dziś jest on nadal używany zgodnie z pierwotnym przeznaczeniem przez wielu sprzedawców internetowych i banki do zabezpieczania poufnych danych, takich jak numery kart kredytowych, dane klientów itd.

Protokół SSL/TLS używa bardzo silnego szyfrowania i cieszy się zaufaniem wielu banków na całym świecie.



### Powiązane informacje

- [Wprowadzenie do protokołu SSL/TLS](#)

## Korzyści z używania protokołu SSL/TLS

**Pokrewne Modele:** DCP-T420W/DCP-T425W/DCP-T426W

Główną korzyścią wynikającą z użycia protokołu SSL/TLS jest zagwarantowanie bezpiecznego drukowania w sieci IP poprzez ograniczenie nieupoważnionym użytkownikom możliwości odczytu danych wysłanych do urządzenia. Głównym argumentem sprzedażowym protokołu SSL jest możliwość bezpiecznego drukowania poufnych danych. Na przykład, dział kadr dużej firmy może regularnie drukować listy płac. Bez szyfrowania dane zawarte na tych listach płac mogłyby zostać odczytane przez innych użytkowników sieci. Jednak dzięki protokołowi SSL/TLS osoba próbująca przechwycić dane zobaczy nieczytelną stronę kodów, a nie rzeczywistą listę płac.



### Powiązane informacje

- [Wprowadzenie do protokołu SSL/TLS](#)

## Bezpieczne zarządzanie urządzeniem sieciowym przy użyciu protokołu SSL/TLS

**Pokrewne Modele:** DCP-T420W/DCP-T425W/DCP-T426W

- [Konfiguracja certyfikatu dla SSL/TLS i dostępnych protokołów](#)
- [Dostęp do funkcji Zarządzanie przez interfejs webowy przez protokół SSL/TLS](#)
- [Instalowanie samodzielnie podpisanego certyfikatu dla użytkowników systemu Windows z uprawnieniami Administratora](#)

## Konfiguracja certyfikatu dla SSL/TLS i dostępnych protokołów

**Pokrewne Modele:** DCP-T420W/DCP-T425W/DCP-T426W

Skonfiguruj certyfikat urządzenia, używając funkcji Zarządzania przez interfejs webowy przed rozpoczęciem korzystania z komunikacji przez protokoły SSL/TLS.

1. Uruchom przeglądarkę internetową.
2. Wprowadź „https://adres IP urządzenia” w polu adresu przeglądarki (gdzie „adres IP urządzenia” jest adresem IP urządzenia).

Na przykład:

https://192.168.1.2



- Jeśli używany jest system DNS (Domain Name System) lub aktywna jest nazwa NetBIOS, zamiast adresu IP można wprowadzić inną nazwę, np. „DrukarkaOgolna”.

- Na przykład:

https://SharedPrinter

Jeśli aktywna jest nazwa NetBIOS, można również użyć nazwy węzła.

- Na przykład:

https://brnxxxxxxxxxxxx

Nazwę NetBIOS można znaleźć w Raporcie konfiguracji sieci.

3. Jeśli jest to wymagane, wprowadź hasło w polu **Zaloguj**, a następnie kliknij **Zaloguj**.



Domyślne hasło do zarządzania ustawieniami tego urządzenia znajduje się z tyłu urządzenia i jest oznaczone napisem „**Pwd**”.

4. Przejdź do menu nawigacji i kliknij **Sieć > Sieć > Protokół**.



Uruchom przez , jeśli menu nawigacji nie jest wyświetlane po lewej stronie ekranu.

5. Kliknij **Ustawienia serwera HTTP**.
6. Wybierz certyfikat, który chcesz skonfigurować, z listy rozwijanej **Wybierz certyfikat**.
7. Kliknij **Prześlij**.
8. Kliknij **Tak**, aby uruchomić ponownie serwer druku.



### Powiązane informacje

- [Bezpieczne zarządzanie urządzeniem sieciowym przy użyciu protokołu SSL/TLS](#)

#### Powiązane tematy:

- [Dostęp do funkcji Zarządzanie przez Internet](#)
- [Bezpieczne drukowanie dokumentów przy użyciu protokołu SSL/TLS](#)

## Dostęp do funkcji Zarządzanie przez interfejs webowy przez protokół SSL/TLS

**Pokrewne Modele:** DCP-T420W/DCP-T425W/DCP-T426W

W celu bezpiecznego zarządzania urządzeniem sieciowym należy używać programów narzędziowych do zarządzania razem z protokołami zabezpieczeń.



- Aby użyć protokołu HTTPS, w urządzeniu musi być włączona funkcja HTTPS. Domyślnie włączony jest protokół HTTPS.
- Można zmienić ustawienia protokołu HTTPS na ekranie Zarządzania przez Internet.

1. Uruchom przeglądarkę internetową.
2. Wprowadź „https://adres IP urządzenia” w polu adresu przeglądarki (gdzie „adres IP urządzenia” jest adresem IP urządzenia).

Na przykład:

https://192.168.1.2

3. Jeśli jest to wymagane, wprowadź hasło w polu **Zaloguj**, a następnie kliknij **Zaloguj**.



Domyślne hasło do zarządzania ustawieniami tego urządzenia znajduje się z tyłu urządzenia i jest oznaczone napisem „Pwd”.

4. Teraz można uzyskać dostęp do urządzenia za pomocą protokołu HTTPS.



### Powiązane informacje

- [Bezpieczne zarządzanie urządzeniem sieciowym przy użyciu protokołu SSL/TLS](#)

#### Powiązane tematy:

- [Dostęp do funkcji Zarządzanie przez Internet](#)

## Instalowanie samodzielnie podpisanego certyfikatu dla użytkowników systemu Windows z uprawnieniami Administratora

**Pokrewne Modele:** DCP-T420W/DCP-T425W/DCP-T426W

Poniższe kroki dotyczą programu Microsoft Internet Explorer. W przypadku korzystania z innej przeglądarki, zapoznaj się z dokumentacją przeglądarki, aby uzyskać pomoc w instalowaniu certyfikatów.

1. Wykonaj jedną z następujących czynności:



- Windows 10, Windows Server 2016 i Windows Server 2019

Kliknij  > **Akcesoria systemu**.

- Windows 8.1

Kliknij prawym przyciskiem myszy ikonę  (**Internet Explorer**) na pasku zadań.

- Windows Server 2012 i Windows Server 2012 R2

Kliknij przycisk  (**Internet Explorer**), a następnie kliknij prawym przyciskiem myszy ikonę  (**Internet Explorer**) na pasku zadań.

- Windows 7 oraz Windows Server 2008

Kliknij  (**Start**) > **Wszystkie programy**.

2. Kliknij prawym przyciskiem pozycję **Internet Explorer**, a następnie kliknij polecenie **Uruchom jako administrator**.



Jeśli wyświetlona zostanie opcja **Więcej**, kliknij **Więcej**.

Jeśli wyświetlony zostanie ekran **Kontrola konta użytkownika**, kliknij **Tak**.

3. Wpisz „https://adres IP urządzenia” w pasku adresu przeglądarki, aby uzyskać dostęp do urządzenia (gdzie „adres IP urządzenia” to adres IP urządzenia lub nazwa węzła przypisana do certyfikatu).

4. Kliknij **Więcej informacji**.

5. Kliknij **Przejdź do tej strony sieci web (niezalecane)**.

6. Kliknij łącze **Błąd certyfikatu**, a następnie łącze **Wyświetl certyfikat**.

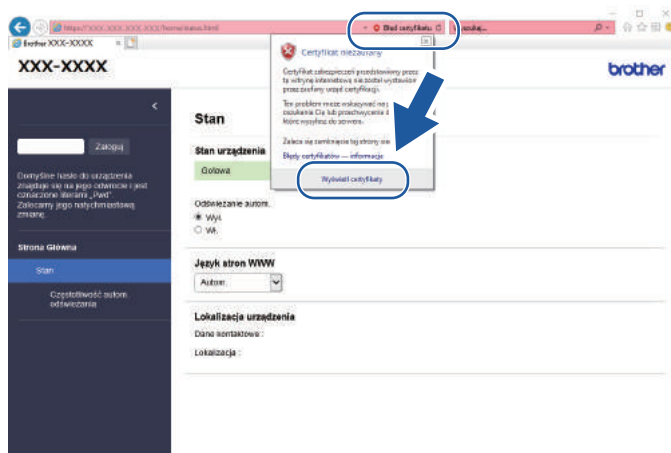

7. Kliknij **Zainstaluj certyfikat...**

8. Po wyświetleniu okna **Kreator importu certyfikatów** kliknij przycisk **Dalej**.

9. Wybierz **Umieść wszystkie certyfikaty w następującym magazynie**, a następnie kliknij **Przeglądaj...**

- 
10. Wybierz **Zaufane główne urzędy certyfikacji**, a następnie kliknij **OK**.
  11. Kliknij przycisk **Dalej**.
  12. Kliknij przycisk **Zakończ**.
  13. Kliknij przycisk **Tak**, jeżeli odcisk palca jest prawidłowy.
  14. Kliknij przycisk **OK**.



### **Powiązane informacje**

- [Bezpieczne zarządzanie urządzeniem sieciowym przy użyciu protokołu SSL/TLS](#)
-

## **Bezpieczne drukowanie dokumentów przy użyciu protokołu SSL/TLS**

**Pokrewne Modele:** DCP-T420W/DCP-T425W/DCP-T426W

- [Drukowanie dokumentów przy użyciu protokołu SSL/TLS](#)
- [Konfiguracja certyfikatów bezpieczeństwa urządzenia](#)
- [Konfiguracja certyfikatu dla SSL/TLS i dostępnych protokołów](#)



## Drukowanie dokumentów przy użyciu protokołu SSL/TLS

**Pokrewne Modele:** DCP-T420W/DCP-T425W/DCP-T426W

W celu bezpiecznego wydrukowania dokumentów za pomocą protokołu IPP użyj protokołu IPPS.

1. Uruchom przeglądarkę internetową.
2. Wprowadź „https://adres IP urządzenia” w polu adresu przeglądarki (gdzie „adres IP urządzenia” jest adresem IP urządzenia).

Na przykład:

https://192.168.1.2



- Jeśli używany jest system DNS (Domain Name System) lub aktywna jest nazwa NetBIOS, zamiast adresu IP można wprowadzić inną nazwę, np. „DrukarkaOgolna”.

- Na przykład:

https://SharedPrinter

Jeśli aktywna jest nazwa NetBIOS, można również użyć nazwy węzła.

- Na przykład:

https://brnxxxxxxxxxxxx

Nazwę NetBIOS można znaleźć w Raplocie konfiguracji sieci.

3. Jeśli jest to wymagane, wprowadź hasło w polu **Zaloguj**, a następnie kliknij **Zaloguj**.



Domyślne hasło do zarządzania ustawieniami tego urządzenia znajduje się z tyłu urządzenia i jest oznaczone napisem „**Pwd**”.

4. Przejdź do menu nawigacji i kliknij **Sieć > Sieć > Protokół**.



Uruchom przez ☰, jeśli menu nawigacji nie jest wyświetlane po lewej stronie ekranu.

5. Potwierdź, że zaznaczone jest pole wyboru **IPP**.



Jeśli pole wyboru **IPP** nie jest zaznaczone, zaznacz pole wyboru **IPP**, a następnie kliknij **Prześlij**.

Uruchom ponownie urządzenie, aby aktywować konfigurację.

Po ponownym uruchomieniu urządzenia wróć na stronę internetową urządzenia, a następnie kliknij **Sieć > Protokół**.

6. Kliknij przycisk **Ustawienia serwera HTTP**.
7. Zaznacz pole wyboru **HTTPS(Port 443)** w **IPP**, a następnie kliknij **Prześlij**.
8. Uruchom ponownie urządzenie, aby aktywować konfigurację.

Komunikacja za pośrednictwem protokołu IPPS nie zapobiega nieuprawnionemu dostępowi do serwera druku.



### Powiązane informacje

- [Bezpieczne drukowanie dokumentów przy użyciu protokołu SSL/TLS](#)

#### Powiązane tematy:

- [Dostęp do funkcji Zarządzanie przez Internet](#)

## Połączenie urządzenia mobilnego

**Pokrewne Modele:** DCP-T420W/DCP-T425W/DCP-T426W

- [Mopria® Print Service](#)
- [Przegląd aplikacji Brother iPrint&Scan dla urządzeń mobilnych](#)
- [Drukowanie załącznika do wiadomości e-mail](#)

## Mopria® Print Service

**Pokrewne Modele:** DCP-T420W/DCP-T425W/DCP-T426W

Mopria® Print Service jest funkcją drukowania dla urządzeń mobilnych Android™ (Android™ w wersji 4.4 lub nowszy) opracowaną przez Mopria® Alliance. Dzięki tej usłudze można łączyć się z siecią, z którą połączone jest urządzenie, i drukować bez dodatkowej konfiguracji.

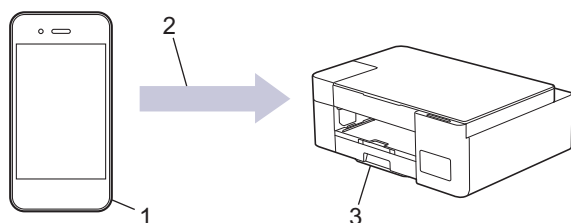

1. Urządzenie mobilne z systemem Android (w wersji Android™ 4.4 lub nowszej)
2. Połączenie Wi-Fi®
3. Twoje urządzenie

Należy pobrać aplikację Mopria® Print Service ze sklepu Google Play™ i zainstalować ją w urządzeniu Android™. Przed rozpoczęciem korzystania z tej usługi należy ją włączyć.



### Powiązane informacje

- [Połączenie urządzenia mobilnego](#)

## Brother iPrint&Scan

- [Przegląd oprogramowania Brother iPrint&Scan dla systemu Windows i komputerów Mac](#)
- [Przegląd aplikacji Brother iPrint&Scan dla urządzeń mobilnych](#)

## Przegląd oprogramowania Brother iPrint&Scan dla systemu Windows i komputerów Mac

Użyj programu Brother iPrint&Scan dla systemu Windows i komputerów Mac, aby drukować i skanować z komputera.

Następujące ekrany przedstawiają przykład programu Brother iPrint&Scan dla systemu Windows. Rzeczywisty ekran może różnić się w zależności od wersji aplikacji.

- System Windows

Aby pobrać najnowszą wersję aplikacji, przejdź na stronę **Pobieranie** swojego modelu w witrynie [support.brother.com](http://support.brother.com).

- Dla komputerów Mac

Pobierz i zainstaluj aplikację Brother iPrint&Scan z serwisu App Store.

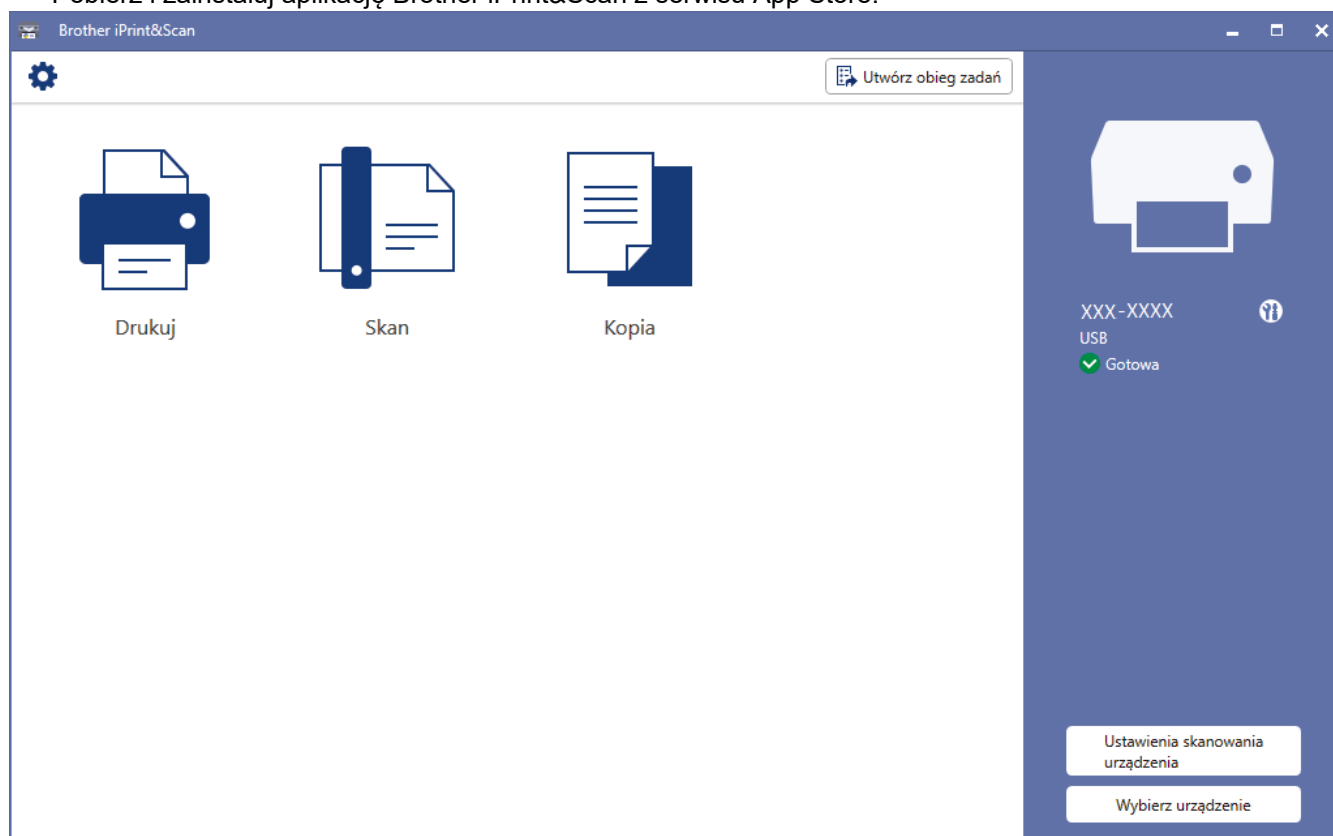

W razie wyświetlenia monitu zainstaluj sterownik i oprogramowanie wymagane do korzystania z urządzenia. Pobierz instalatora ze strony **Pobieranie** swojego modelu w witrynie [support.brother.com](http://support.brother.com).



### Powiązane informacje

- [Brother iPrint&Scan](#)

#### Powiązane tematy:

- [Skanowanie przy użyciu aplikacji Brother iPrint&Scan \(Windows/Mac\)](#)
- [Kopiowanie za pomocą aplikacji Brother iPrint&Scan](#)

## Przegląd aplikacji Brother iPrint&Scan dla urządzeń mobilnych

**Pokrewne Modele:** DCP-T420W/DCP-T425W/DCP-T426W

Aplikacja Brother iPrint&Scan umożliwia drukowanie i skanowanie z różnych urządzeń mobilnych.

- Dla urządzeń z systemem Android™  
Aplikacja Brother iPrint&Scan umożliwia używanie funkcji urządzenia Brother bezpośrednio z urządzenia z systemem Android™.  
Pobierz i zainstaluj program Brother iPrint&Scan z aplikacji sklepu Google Play™.
- Dla wszystkich obsługiwanych urządzeń z iOS, w tym iPhone, iPad i iPod touch  
Program Brother iPrint&Scan umożliwia korzystanie z funkcji urządzenia Brother bezpośrednio z urządzenia iOS.  
Pobierz i zainstaluj aplikację Brother iPrint&Scan z serwisu App Store.

Więcej szczegółowych informacji można uzyskać na stronie [support.brother.com/ips](http://support.brother.com/ips).

## INFORMACJA

Możesz również użyć aplikacji Brother Mobile Connect, aby drukować i skanować za pomocą urządzenia mobilnego.



### Powiązane informacje

- [Brother iPrint&Scan](#)

#### Powiązane tematy:

- [Konfiguracja urządzenia do pracy w sieci bezprzewodowej przy użyciu Kreatora konfiguracji z poziomu urządzenia mobilnego](#)

## Rozwiązywanie problemów

W przypadku problemów z urządzeniem najpierw zapoznaj się z poniższymi punktami, spróbuj zidentyfikować problem, a następnie postępuj zgodnie ze wskazówkami dotyczącymi rozwiązywania problemów.

Większość problemów można usunąć samodzielnie. Aby uzyskać dodatkową pomoc, odwiedź witrynę [support.brother.com](http://support.brother.com) zawierającą najnowsze FAQ i wskazówki dotyczące rozwiązywania problemów:

1. Odwiedź stronę [support.brother.com](http://support.brother.com).
2. Kliknij **Odpowiedzi na często zadawane pytania i rozwiązywanie problemów** i wyszukaj nazwę modelu swojego urządzenia.

Najpierw sprawdź, czy:

- Przewód zasilający urządzenia jest podłączony prawidłowo i zasilanie urządzenia jest włączone.
- Wszystkie części zabezpieczające urządzenie zostały usunięte.
- Pokrywa do usuwania zakleszczonego papieru jest całkowicie zamknięta.
- Papier został odpowiednio włożony do tacy papieru.
- Przewody interfejsu są dokładnie podłączone do urządzenia i komputera lub połączenie bezprzewodowe jest skonfigurowane zarówno w urządzeniu, jak i w komputerze.
- (W przypadku modeli sieciowych) Punkt dostępowy (dla sieci bezprzewodowej), router lub koncentrator jest włączony i miga jego wskaźnik połączenia.

Jeśli kontrole nie pozwoliły rozwiązać problemu, zidentyfikuj problem na podstawie świecenia diod LED, a następnie ►► *Powiązane informacje*



### Powiązane informacje

- [Wskazania LED dotyczące błędów i czynności konserwacyjnych](#)
- [Zacięcie drukarki lub zacięcie papieru](#)
- [Jeśli masz problemy z urządzeniem](#)
- [Sprawdzanie informacji o urządzeniu](#)
- [Resetowanie urządzenia](#)

#### Powiązane tematy:

- [Problemy związane z obsługą papieru i drukowaniem](#)
- [Inne problemy](#)
- [Problemy z siecią](#)



## Wskazania LED dotyczące błędów i czynności konserwacyjnych

W przypadku każdego zaawansowanego urządzenia biurowego mogą pojawiać się błędy, a materiały eksploatacyjne mogą wymagać wymiany. W takim wypadku urządzenie zidentyfikuje błąd lub wymaganą konserwację rutynową i poinformuje o tym poprzez diody LED na panelu sterowania. W tej tabeli wyjaśniono wskazania diod LED.

Możesz samodzielnie skorygować większość błędów i wykonać rutynowe prace konserwacyjne. Jeśli potrzebujesz dalszych wskazówek, odwiedź stronę **Odpowiedzi na często zadawane pytania i rozwiązywanie problemów** swojego modelu pod adresem [support.brother.com](http://support.brother.com).





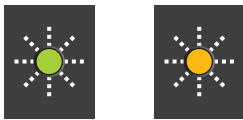

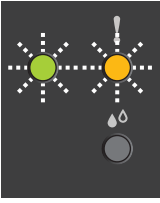

- Powiązane informacje można znaleźć w dolnej części tej strony.

Dioda	Opis
	Dioda LED nie świeci.
	Dioda LED świeci.
	Dioda LED miga.

Dioda	Status	Przyczyna	Działanie
	Nie wykryto tacy	Taca papieru nie jest całkowicie wsunięta.	Powoli wsuń całą tacę papieru do urządzenia.
		Papier lub obcy przedmiot uniemożliwia prawidłowe wsunięcie tacy papieru.	Wyciągnij tacę papieru z urządzenia, a następnie usuń zacięty papier lub obcy przedmiot. Jeśli nie można znaleźć lub usunąć zaciętego papieru >> <i>Powiązane informacje: Zacięcie drukarki lub zacięcie papieru</i>
	Nie podano papieru	W urządzeniu brakuje papieru lub papier nie jest prawidłowo umieszczony na tacy papieru.	Wykonaj jedną z następujących czynności: <ul style="list-style-type: none"> <li>Uzupełnij papier na tacy, a następnie naciśnij przycisk <b>Start Mono (Mono Start)</b> lub <b>Start Kolor (Colour Start)</b>.</li> <li>Wyjmij i ponownie włóż papier, a następnie naciśnij przycisk <b>Start Mono (Mono Start)</b> lub <b>Start Kolor (Colour Start)</b>.</li> </ul> >> <i>Powiązane informacje: Umieszczanie papieru</i>
		Papier nie został wsunięty w pozycji środkowej ręcznego gniazda podawania.	Wyjmij papier, wsuń go ponownie w pozycji środkowej ręcznego gniazda podawania, a następnie naciśnij przycisk <b>Start Mono (Mono Start)</b> lub <b>Start Kolor (Colour Start)</b> .

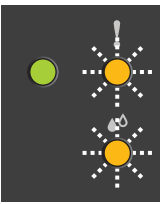

Dioda	Status	Przyczyna	Działanie
			<p>»» Powiązane informacje: <i>Wkładanie papieru do gniazda podawania ręcznego</i></p>
		Pokrywa usuwania zacięć nie jest prawidłowo zamknięta.	<p>Upewnij się, że pokrywa usuwania zacięć jest równo zamknięta po obu stronach.</p> <p>»» Powiązane informacje: <i>Papier zaciął się wewnątrz urządzenia</i></p>
		Na powierzchni rolek pobierania papieru nagromadził się pył papierowy.	<p>Wyczyść rolki pobierania papieru.</p> <p>»» Powiązane informacje: <i>Czyszczenie rolek pobierania papieru</i></p>
 <p>(migają jednocześnie)</p>	Zacięcie papieru	<p>Papier zaciął się wewnątrz urządzenia.</p>	<p>Delikatnie wyjmij zacięty papier.</p> <p>»» Powiązane informacje: <i>Zacięcie drukarki lub zacięcie papieru</i></p> <p>Upewnij się, że prowadnice papieru są ustawione na prawidłowy rozmiar papieru.</p> <p>Po wykonaniu tych czynności naciśnij przycisk  (<b>Stop</b>).</p>
		<p>W ręcznym gnieździe podawania umieszczono więcej niż jeden arkusz papieru.</p> <p><b>-LUB-</b></p> <p>W ręcznym gnieździe podawania umieszczono kolejny arkusz papieru przed zaświeceniem się diod <b>Dioda LED zasilania</b> i <b>Ostrzegawcza dioda LED</b>.</p>	<p>Nigdy nie umieszczaj więcej niż jednego arkusza papieru w ręcznym gnieździe podawania.</p> <p>Poczekaj, aż zaświecą się diody <b>Dioda LED zasilania</b> i <b>Ostrzegawcza dioda LED</b> sygnalizujące konieczność włożenia kolejnego arkusza papieru, a następnie umieść arkusz w gnieździe podawania ręcznego.</p> <p>Po wykonaniu powyższej kontroli naciśnij <b>Start Mono (Mono Start)</b> lub <b>Start Kolor (Colour Start)</b>.</p> <p>»» Powiązane informacje: <i>Wkładanie papieru do gniazda podawania ręcznego</i></p>
		Na powierzchni rolek pobierania papieru nagromadził się pył papierowy.	<p>Wyczyść rolki pobierania papieru.</p> <p>»» Powiązane informacje: <i>Czyszczenie rolek pobierania papieru</i></p>
	Zły rozmiar papieru	<p>Ustawienie rozmiaru papieru nie odpowiada rozmiarowi papieru na tacy.</p> <p><b>-LUB-</b></p> <p>Być może prowadnice papieru na tacy nie zostały ustawione zgodnie ze wskaźnikami używanego rozmiaru papieru.</p>	<p>W przypadku drukowania z komputera upewnij się, że rozmiar papieru wybrany w sterowniku drukarki lub w aplikacji używanej do drukowania odpowiada rozmiarowi papieru na tacy.</p> <p>»» Powiązane informacje: <i>Ustawienia wydruku (Windows)</i></p>
	Sprawdź poziom atramentu	<p>Podczas tej operacji zużywana jest pewna ilość atramentu.</p> <p>Aby sprawdzić rzeczywistą ilość pozostałego atramentu, spójrz przez okienko zbiornika na atrament.</p>	<p>Jeśli poziom pozostałego atramentu znajduje się na lub poniżej dolnej linii pod symbolem minimalnego napełnienia, należy napełnić zbiornik na atrament.</p>

Dioda	Status	Przyczyna	Działanie
			Po zakończeniu naciśnij przycisk  (Stop). >> Powiązane informacje: <i>Napełnianie zbiorników atramentu</i>
	Brak pamięci	Pamięć urządzenia jest pełna.	Jeżeli kopiowanie jest w toku: <ul style="list-style-type: none"> <li>Naciśnij przycisk  (Stop) i zaczekaj, aż zakończą się inne wykonywane operacje, a następnie spróbuj ponownie.</li> <li>Naciśnij przycisk <b>Start Mono (Mono Start)</b> lub <b>Start Kolor (Colour Start)</b>, aby skopiować zeskanowane dotychczas strony.</li> </ul>
	(Miga trzy razy) Operacja odrzucona	Urządzenie nie może teraz wykonać tej operacji.	Odczekaj kilka minut i spróbuj ponownie.
	Pełny zbiornik na atrament	Pochłaniacz atramentu jest pełny. Podzespoły te wymagają okresowej konserwacji, co w perspektywie może wiązać się z ich wymianą w celu zapewnienia optymalnej wydajności urządzenia firmy Brother. Wobec powyższego wymiana tych podzespołów nie jest objęta gwarancją na produkt. Zarówno konieczność wymiany tych elementów, jak i okres przed jej zaistnieniem, zależą od liczby oczyszczeń i płukań wymaganych w celu wyczyszczenia systemu atramentowego. Pojemniki te zbierają pewną ilość atramentu podczas różnych operacji związanych z oczyszczaniem i płukaniem. Liczba operacji czyszczenia i płukania wykonywanych przez urządzenie zależy od sytuacji. Na przykład częste włączanie i wyłączenie urządzenia powoduje uruchamianie szeregu cykli czyszczenia, ponieważ urządzenie dokonuje automatycznego czyszczenia po włączeniu. Używanie atramentu innego niż firmy Brother może być przyczyną wzrostu liczby cykli czyszczenia, ponieważ atrament taki może pogarszać jakość drukowania, co jest korygowane przez proces czyszczenia. Wzrost liczby cykli czyszczenia skutkuje szybszym wypełnianiem się pojemników.  <b>Wszelkie naprawy wynikające z użytkowania materiałów eksploatacyjnych innych niż firmy Brother mogą nie być objęte gwarancją na produkt.</b>	Konieczna jest wymiana pochłaniacza atramentu. W celu przeprowadzenia czynności serwisowych należy skontaktować się z działem obsługi klienta lub autoryzowanym centrum serwisowym firmy Brother.

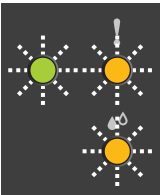
Dioda	Status	Przyczyna	Działanie
	Błąd urządzenia	W urządzeniu wystąpił problem mechaniczny.	Odłącz urządzenie od zasilania na kilka minut, a następnie podłącz je ponownie.



### Powiązane informacje

- [Rozwiązywanie problemów](#)

#### Powiązane tematy:

- [Napelnianie zbiorników atramentu](#)
- [Umieszczanie papieru](#)
- [Wkładanie papieru do gniazda podawania ręcznego](#)
- [Zacięcie drukarki lub zacięcie papieru](#)
- [Czyszczenie rolek pobierania papieru](#)
- [Ustawienia wydruku \(Windows\)](#)
- [Papier zaciął się wewnątrz urządzenia](#)
- [Schematy działania i wskazania diod LED](#)

## Zacięcie drukarki lub zacięcie papieru

Zlokalizuj i wyjmij zacięty papier.

- [Papier zaciął się wewnątrz urządzenia](#)
- [Wskazania LED dotyczące błędów i czynności konserwacyjnych](#)
- [Problemy związane z obsługą papieru i drukowaniem](#)

## Papier zaciął się wewnątrz urządzenia

Jeśli papier jest zakleszczony, wykonaj następujące czynności:

1. Odłącz urządzenie z gniazda elektrycznego.
2. Wyciągnij całkowicie tacę papieru (1) z urządzenia.

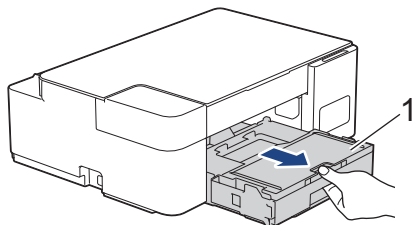

3. Powoli wyciągnij zacięty papier (1) z urządzenia.

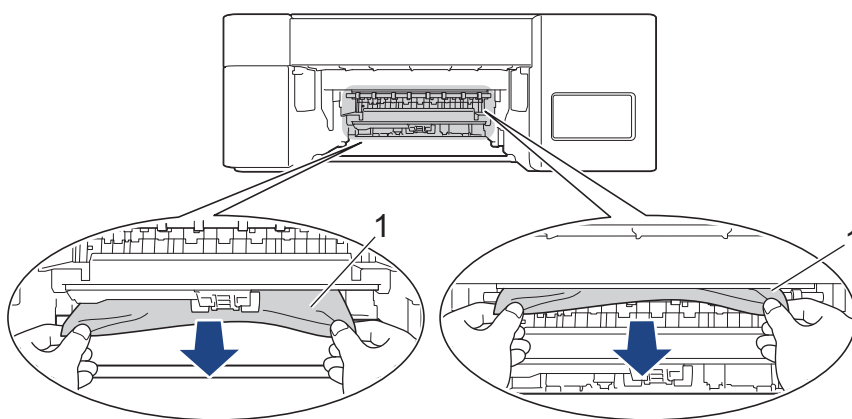

### WAŻNE

Zachowaj ostrożność, ponieważ możesz pobrudzić dłonie atramentem. Jeśli atrament poplamie skórę lub ubranie, należy natychmiast przemyć je wodą z mydłem lub innym detergentem.

4. Dokładnie wyszukaj ewentualne skrawki papieru we wnętrzu (1).

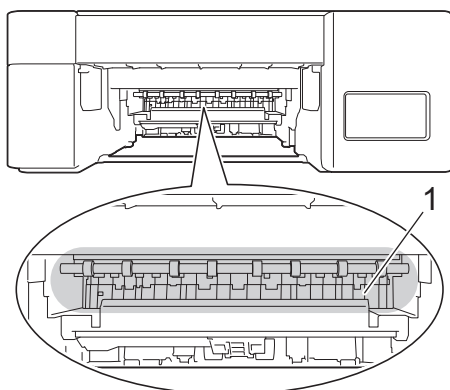

5. Dociśnij pokrywę do usuwania zakleszczonego papieru (1) do tylnej części urządzenia, a następnie otwórz ją (2).

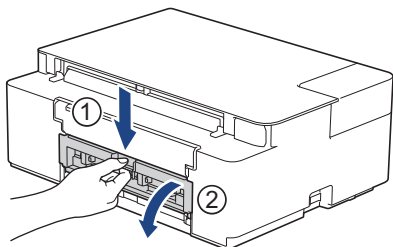

6. Powoli wyciągnij zacięty papier z urządzenia.

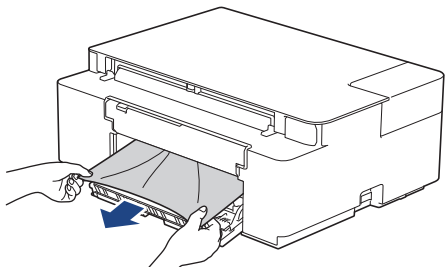

7. Zamknij pokrywę usuwania zacięć. Upewnij się, że pokrywa została całkowicie zamknięta.

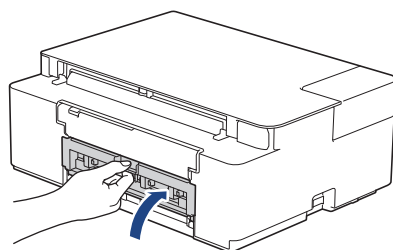

8. Odpowiednio mocno wepchnij tacę papieru ponownie do urządzenia.

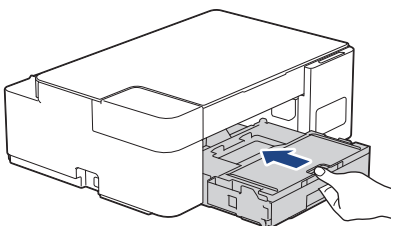

9. Przytrzymując tacę papieru w urządzeniu, wyciągaj podporę papieru (1) aż do zablokowania w odpowiednim miejscu, a następnie rozłóż klapkę podpory papieru (2).

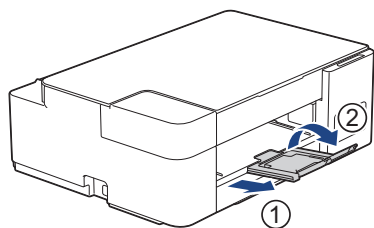

10. Podłącz ponownie przewód zasilający.



### Dodatkowe operacje podczas usuwania zacięć papieru

Jeśli diody **Dioda LED zasilania** i **Ostrzegawcza dioda LED** nadal migają i ponownie dochodzi do zacięć papieru, wykonaj następujące czynności:

1. Odłącz urządzenie od gniazda elektrycznego, a następnie otwórz pokrywę ręcznego gniazda podawania.
2. Umieść jeden arkusz grubego papieru o rozmiarze A4 lub Letter, na przykład papieru błyszczącego, w ręcznym gnieździe podawania. Wsuń papier głęboko do ręcznego gniazda podawania.

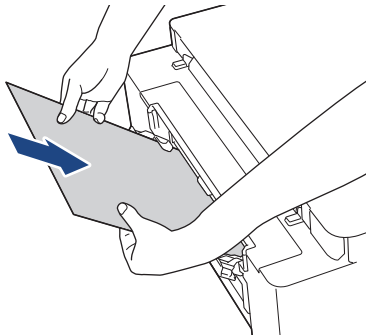

3. Podłącz ponownie przewód zasilający.

Papier umieszczony w ręcznym gnieździe podawania zostanie podany do urządzenia, a następnie wysunięty. Jeśli gruby papier wypycha zacięty papier, wyjmij zacięty papier.

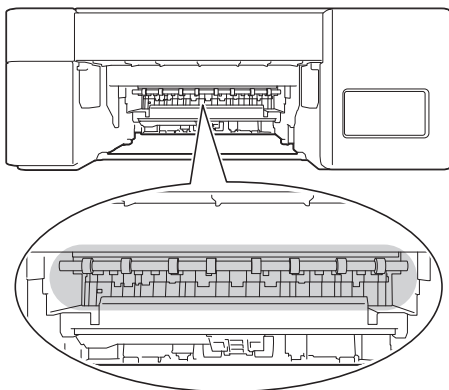

### Powiązane informacje

- [Zacięcie drukarki lub zacięcie papieru](#)

#### Powiązane tematy:

- [Wskazania LED dotyczące błędów i czynności konserwacyjnych](#)

## Jeśli masz problemy z urządzeniem



Aby uzyskać pomoc techniczną, należy skontaktować się z działem obsługi klienta firmy Brother.

W przypadku problemu z urządzeniem zapoznaj się z poniższymi tematami. Większość problemów można usunąć samodzielnie.

Jeśli potrzebujesz dalszej pomocy, odwiedź stronę **Odpowiedzi na często zadawane pytania i rozwiązywanie problemów** swojego modelu pod adresem [support.brother.com](http://support.brother.com).

Użycie materiałów eksploatacyjnych firmy innej niż Brother może mieć wpływ na jakość druku, wydajność sprzętu i niezawodność urządzenia.

- [Problemy związane z obsługą papieru i drukowaniem](#)
- [Inne problemy](#)
- [Problemy z siecią](#)









## Problemy związane z obsługą papieru i drukowaniem

Jeśli po zapoznaniu się z tą tabelą nadal potrzebujesz pomocy zapoznaj się z najnowszymi wskazówkami **Odpowiedzi na często zadawane pytania i rozwiązywanie problemów** pod adresem [support.brother.com](http://support.brother.com).

- >> [Problemy związane z drukowaniem](#)
- >> [Problemy związane z jakością drukowania](#)
- >> [Problemy związane z obsługą papieru](#)



### Problemy związane z drukowaniem

Problemy	Zalecenia
Brak wydruku	<p>(Windows)</p> <p>Sprawdź, czy został wybrany i zainstalowany właściwy sterownik drukarki.</p> <p>Sprawdź, czy diody LED urządzenia sygnalizują błąd.</p> <p>►► <i>Powiązane informacje: Wskazania LED dotyczące błędów i czynności konserwacyjnych</i></p> <p>Sprawdź, czy urządzenie jest w trybie online:</p> <ul style="list-style-type: none"><li>• Windows 10, Windows Server 2016 i Windows Server 2019 Kliknij  &gt; <b>System</b> &gt; <b>Panel sterowania</b>. W grupie <b>Sprzęt i dźwięk</b> kliknij <b>Wyświetl urządzenia i drukarki</b>. Kliknij prawym przyciskiem myszy <b>Brother XXX-XXXX Printer</b> (gdzie XXX-XXXX to nazwa modelu). Kliknij <b>Zobacz, co jest drukowane</b>. Po wyświetleniu opcji sterowników drukarki wybierz sterownik drukarki. Kliknij <b>Drukarka</b> na pasku menu i upewnij się, że nie wybrano <b>Użyj drukarki w trybie offline</b>.</li><li>• Windows 8.1 Przesuń kursor myszy w prawy dolny narożnik pulpitu. Po wyświetleniu paska menu kliknij <b>Ustawienia</b> &gt; <b>Panel sterowania</b>. W grupie <b>Sprzęt i dźwięk</b> kliknij <b>Wyświetl urządzenia i drukarki</b>. Kliknij prawym przyciskiem myszy <b>Brother XXX-XXXX Printer</b> (gdzie XXX-XXXX to nazwa modelu). Kliknij <b>Zobacz, co jest drukowane</b>. Po wyświetleniu opcji sterowników drukarki wybierz sterownik drukarki. Kliknij <b>Drukarka</b> na pasku menu i upewnij się, że nie wybrano <b>Użyj drukarki w trybie offline</b>.</li><li>• System Windows Server 2012 R2 Kliknij <b>Panel sterowania</b> na ekranie <b>Start</b>. W grupie <b>Sprzęt</b> kliknij <b>Wyświetl urządzenia i drukarki</b>. Kliknij prawym przyciskiem myszy <b>Brother XXX-XXXX Printer</b> (gdzie XXX-XXXX to nazwa modelu). Kliknij <b>Zobacz, co jest drukowane</b>. Po wyświetleniu opcji sterowników drukarki wybierz sterownik drukarki. Kliknij <b>Drukarka</b> na pasku menu i upewnij się, że nie wybrano <b>Użyj drukarki w trybie offline</b>.</li><li>• System Windows Server 2012 Przesuń kursor myszy w prawy dolny narożnik pulpitu. Po wyświetleniu paska menu kliknij <b>Ustawienia</b> &gt; <b>Panel sterowania</b>. W grupie <b>Sprzęt</b> kliknij <b>Wyświetl urządzenia i drukarki</b>. Kliknij prawym przyciskiem myszy <b>Brother XXX-XXXX Printer</b> (gdzie XXX-XXXX to nazwa modelu). Kliknij <b>Zobacz, co jest drukowane</b>. Po wyświetleniu opcji sterowników drukarki wybierz sterownik drukarki. Kliknij <b>Drukarka</b> na pasku menu i upewnij się, że nie wybrano <b>Użyj drukarki w trybie offline</b>.</li><li>• Windows 7 i Windows Server 2008 R2 Kliknij  (<b>Start</b>) &gt; <b>Urządzenia i drukarki</b>. Kliknij prawym przyciskiem myszy <b>Brother XXX-XXXX Printer</b> (gdzie XXX-XXXX to nazwa modelu) i kliknij <b>Zobacz, co jest drukowane</b>. Po wyświetleniu opcji sterowników drukarki wybierz sterownik drukarki. Kliknij <b>Drukarka</b> w pasku menu. Upewnij się, że pozycja <b>Użyj drukarki w trybie offline</b> nie jest wybrana.</li><li>• Windows Server 2008</li></ul>

Problemy	Zalecenia
	<p>Kliknij  (<b>Start</b>) &gt; <b>Panel sterowania</b> &gt; <b>Sprzęt i dźwięk</b> &gt; <b>Drukarki</b>. Kliknij prawym przyciskiem myszy <b>Brother XXX-XXXX Printer</b> (gdzie XXX-XXXX to nazwa modelu). Upewnij się, że <b>Użyj drukarki online</b> nie znajduje się na liście. Jeśli jest na liście, kliknij tę opcję, aby ustawić sterownik Online.</p> <p>Aby sprawdzić rzeczywistą ilość pozostałego atramentu, spójrz przez okienko zbiornika.</p> <p>Jeśli poziom pozostałego atramentu znajduje się na lub poniżej dolnej linii pod symbolem minimalnego napełnienia, należy napełnić zbiornik atramentu.</p> <p>➤➤ <i>Powiązane informacje: Napełnianie zbiorników atramentu</i></p> <p>Jeśli w buforze sterownika drukarki pozostaną stare, niewydrukowane dane, uniemożliwi to drukowanie nowych zadań. Otwórz ikonę drukarki i usuń wszystkie dane w następujący sposób:</p> <ul style="list-style-type: none"> <li>• Windows 10, Windows Server 2016 i Windows Server 2019 Kliknij  &gt; <b>System</b> &gt; <b>Panel sterowania</b>. W grupie <b>Sprzęt i dźwięk</b> kliknij <b>Wyświetl urządzenia i drukarki</b> &gt; <b>Drukarki</b>.</li> <li>• Windows 8.1 Przesuń kursor myszy w prawy dolny narożnik pulpitu. Po wyświetleniu paska menu kliknij <b>Ustawienia</b> &gt; <b>Panel sterowania</b>. W grupie <b>Sprzęt i dźwięk</b> kliknij <b>Wyświetl urządzenia i drukarki</b> &gt; <b>Drukarki</b>.</li> <li>• Windows Server 2012 R2 Kliknij <b>Panel sterowania</b> na ekranie <b>Start</b>. W grupie <b>Sprzęt</b> kliknij <b>Wyświetl urządzenia i drukarki</b> &gt; <b>Drukarki</b>.</li> <li>• Windows Server 2012 Przesuń kursor myszy w prawy dolny narożnik pulpitu. Po wyświetleniu paska menu kliknij <b>Ustawienia</b> &gt; <b>Panel sterowania</b>. W grupie <b>Sprzęt</b> kliknij <b>Wyświetl urządzenia i drukarki</b> &gt; <b>Drukarki</b>.</li> <li>• Windows 7 oraz Windows Server 2008 R2 Kliknij  /<b>Start</b> &gt; <b>Urządzenia i drukarki</b> &gt; <b>Drukarki i faksy</b>.</li> <li>• Windows Server 2008 Kliknij przycisk  (<b>Start</b>) &gt; <b>Panel sterowania</b> &gt; <b>Sprzęt i dźwięk</b> &gt; <b>Drukarki</b>.</li> </ul>
Nagłówki i stopki pojawiają się, gdy dokument jest wyświetlany na ekranie, ale nie są one widoczne na wydruku.	Na górze i na dole każdej strony znajduje się obszar, w którym drukowanie nie jest możliwe. Aby to umożliwić, wyreguluj górny i dolny margines dokumentu. ➤➤ <i>Powiązane informacje: Obszar niezadrukowywany</i>
Nie można wykonać drukowania układu strony.	(Windows) Sprawdź, czy ustawienia rozmiaru papieru w aplikacji i w sterowniku drukarki są takie same.
Prędkość drukowania jest zbyt mała.	<p>(Windows) Spróbuj zmienić ustawienia sterownika drukarki. Najwyższa rozdzielczość wymaga dłuższego czasu przetwarzania danych, wysyłania i drukowania. Spróbuj użyć innych ustawień jakości w sterowniku drukarki, w następujący sposób:</p> <p>W sterowniku drukarki usuń zaznaczenie pola wyboru <b>Polepszanie koloru</b> na karcie <b>Ustawienia Zaawansowane</b>.</p> <p>Wyłącz funkcję drukowania bez ramki. Drukowanie bez obramowania jest wolniejsze niż drukowanie normalne. ➤➤ <i>Powiązane informacje: Ustawienia wydruku (Windows)</i></p> <p>Wyłącz ustawienie trybu cichego. Prędkość drukowania jest niższa w trybie cichym. ➤➤ <i>Powiązane informacje: Zmniejszenie głośności drukowania</i></p> <p>Upewnij się, że ustawienie Typ nośnika w sterowniku drukarki lub w aplikacji używanej do drukowania odpowiada używanemu rodzajowi papieru.</p>

Problemy	Zalecenia
	➤➤ <i>Powiązane informacje: Ustawienia wydruku (Windows)</i>

## Problemy związane z jakością drukowania

Problemy	Zalecenia
Niska jakość drukowania	<p>Sprawdź jakość wydruku.</p> <p>➤➤ <i>Powiązane informacje: Sprawdzanie jakości druku</i></p> <p>Upewnij się, że ustawienie Typ nośnika w sterowniku drukarki lub w aplikacji używanej do drukowania odpowiada używanemu rodzajowi papieru.</p> <p>➤➤ <i>Powiązane informacje: Ustawienia wydruku (Windows)</i></p> <p>Upewnij się, że atrament jest świeży. Poniższe sytuacje mogą powodować zatykanie się atramentu:</p> <ul style="list-style-type: none"> <li>• Minęła data ważności na opakowaniu butelki.</li> <li>• Butelka z atramentem nie była prawidłowo przechowywana przed użyciem. Butelkę z atramentem należy przechowywać na poziomej powierzchni w chłodnym ciemnym miejscu.</li> <li>• Korek butelki z atramentem może nie być prawidłowo założony.</li> </ul> <p>Upewnij się, że używasz oryginalnego atramentu firmy Brother opracowanego specjalnie dla danego modelu. Firma Brother nie zaleca stosowania atramentów innych niż oryginalne atramenty marki Brother ani napełniania zbiorników atramentami innymi niż oryginalne atramenty marki Brother.</p> <p>Upewnij się, że korzystasz z jednego z zalecanych typów papieru.</p> <p>➤➤ <i>Powiązane informacje: Dopuszczalne rodzaje papieru i innych nośników druku</i></p> <p>Zalecane środowisko pracy urządzenia to 20°C do 33°C.</p>
<p>Na grafice lub w tekście widoczne są białe linie.</p> 	<p>Wyczyść głowicę drukującą.</p> <p>➤➤ <i>Powiązane informacje: Czyszczenie głowicy drukującej urządzenia Brother</i></p> <p>➤➤ <i>Powiązane informacje: Czyszczenie głowicy drukującej przy użyciu funkcji Zarządzanie przez interfejs webowy</i></p> <p>➤➤ <i>Powiązane informacje: Czyszczenie głowicy drukującej z komputera (Windows)</i></p> <p>Sprawdź i wyreguluj wyrównanie druku. ➤➤ <i>Powiązane informacje: Sprawdzanie wyrównania druku z urządzenia Brother, Sprawdzanie wyrównania druku przy użyciu funkcji Zarządzanie przez interfejs webowy</i></p> <p>Upewnij się, że używasz oryginalnego atramentu firmy Brother opracowanego specjalnie dla danego modelu.</p> <p>Staraj się używać zalecanego rodzaju papieru.</p> <p>➤➤ <i>Powiązane informacje: Dopuszczalne rodzaje papieru i innych nośników druku</i></p> <p>Aby wydłużyć żywotność głowicy drukującej, zapewnić najwyższą oszczędność atramentu i zachować jakość wydruku, nie zalecamy częstego odłączania urządzenia od zasilania i/lub pozostawiania urządzenia odłączonego przez dłuższy czas. Zalecamy wyłączenie urządzenia za pomocą przycisku  (Stop).</p> <p>Użycie opcji  (Stop) zapewnia minimalne zasilanie urządzenia umożliwiające okresowe, ale rzadsze czyszczenie głowicy drukującej.</p>
Pojawiają się czarne linie w regularnych odstępach.	<p>Sprawdź i wyreguluj wyrównanie druku.</p> <p>➤➤ <i>Powiązane informacje: Sprawdzanie wyrównania druku z urządzenia Brother</i></p> <p>➤➤ <i>Powiązane informacje: Sprawdzanie wyrównania druku przy użyciu funkcji Zarządzanie przez interfejs webowy</i></p>

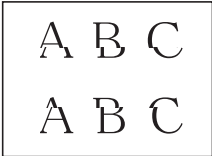
Problemy	Zalecenia
	
Urządzenie drukuje puste strony.	<p>Sprawdź jakość wydruku.</p> <p>➤➤ <i>Powiązane informacje: Sprawdzanie jakości druku</i></p> <p>Upewnij się, że używasz oryginalnego atramentu firmy Brother opracowanego specjalnie dla danego modelu.</p> <p>Aby wydłużyć żywotność głowicy drukującej, zapewnić najwyższą oszczędność atramentu i zachować jakość wydruku, nie zalecamy częstego odłączania urządzenia od zasilania i/lub pozostawiania urządzenia odłączonego przez dłuższy czas. Zalecamy wyłączenie urządzenia za pomocą przycisku  (Stop).</p> <p>Użycie opcji  (Stop) zapewnia minimalne zasilanie urządzenia umożliwiające okresowe, ale rzadsze czyszczenie głowicy drukującej.</p>
<p>Znaki i linie są rozmazane.</p> 	<p>Sprawdź wyrównanie drukowania.</p> <p>➤➤ <i>Powiązane informacje: Sprawdzanie wyrównania druku z urządzenia Brother</i></p> <p>➤➤ <i>Powiązane informacje: Sprawdzanie wyrównania druku przy użyciu funkcji Zarządzanie przez interfejs webowy</i></p> <p>Zmień opcje drukowania.</p> <p>➤➤ <i>Powiązane informacje: Zmiana opcji drukowania w celu poprawy efektu drukowania</i></p>
Drukowane obrazy lub teksty są przekrzywione.	<p>Upewnij się, że papier jest poprawnie włożony do tacy papieru i prowadnice papieru do niego przylegają.</p> <p>➤➤ <i>Powiązane informacje: Umieszczanie papieru</i></p> <p>Upewnij się, że pokrywa do usuwania zaciętego papieru jest poprawnie zamknięta.</p>
W górnej środkowej części drukowanej strony pojawiają się plamy.	<p>Upewnij się, że papier nie jest zbyt gruby lub zwinęty.</p> <p>➤➤ <i>Powiązane informacje: Dopuszczalne rodzaje papieru i innych nośników druku</i></p>
Druk jest brudny lub wygląda na to, że atrament cieknie.	<p>Upewnij się, że używasz zalecanego rodzaju papieru. Nie przenoś papieru, dopóki atrament nie wyschnie.</p> <p>➤➤ <i>Powiązane informacje: Dopuszczalne rodzaje papieru i innych nośników druku</i></p> <p>Upewnij się, że powierzchnia zadrukowywana jest umieszczona przodem do dołu w tacy papieru.</p> <p>Upewnij się, że używasz oryginalnego atramentu firmy Brother opracowanego specjalnie dla danego modelu.</p> <p>W przypadku korzystania z papieru fotograficznego upewnij się, że błyszcząca strona papieru jest skierowana do dołu na tacy oraz że został ustawiony prawidłowy typ papieru. W przypadku drukowania zdjęcia z komputera ustaw typ nośnika w sterowniku drukarki lub w aplikacji używanej do drukowania.</p>
Atrament jest rozmazany lub mokry podczas korzystania z błyszczącego papieru fotograficznego.	<p>Sprawdź przód i tył papieru. Ułóż papier błyszczącą powierzchnią (powierzchnią zadrukowywaną) do dołu.</p> <p>W przypadku używania błyszczącego papieru fotograficznego upewnij się, że został ustawiony prawidłowy typ papieru.</p>
Zabrudzony papier na odwrotnej stronie lub u dołu strony.	<p>Upewnij się, że płyta drukarki nie jest zabrudzona atramentem.</p> <p>➤➤ <i>Powiązane informacje: Czyszczenie płyty drukarki</i></p>

Problemy	Zalecenia
	Upewnij się, że używasz oryginalnego atramentu firmy Brother opracowanego specjalnie dla danego modelu.
	Upewnij się, że używasz klapki podpory papieru. ➤➤ <i>Powiązane informacje: Umieszczanie papieru</i>
	Upewnij się, że rolki podajnika papieru nie są zanieczyszczone atramentem. ➤➤ <i>Powiązane informacje: Czyszczenie rolek podawania papieru</i>
Wydruki są pogniecione.	(Windows) W sterowniku drukarki wybierz kartę <b>Ustawienia Zaawansowane</b> , kliknij <b>Inne opcje drukowania</b> , a następnie kliknij <b>Zaawansowane ustawienia kolorów</b> . Wyczyść pole wyboru <b>Druk dwukierunkowy</b> .
	Upewnij się, że używasz oryginalnego atramentu firmy Brother opracowanego specjalnie dla danego modelu.

## Problemy związane z obsługą papieru

Problemy	Zalecenia
Urządzenie nie podaje papieru.	Upewnij się, że taca papieru zostanie wepchnięta do samego końca, aż zablokuje się na swoim miejscu.
	Upewnij się, że pokrywa do usuwania zakleszczonego papieru z tyłu urządzenia jest zamknięta.
	Jeśli diody <b>Dioda LED zasilania</b> i <b>Ostrzegawcza dioda LED</b> nadal migają ➤➤ <i>Powiązane informacje: Wskazania LED dotyczące błędów i czynności konserwacyjnych</i>
	Jeśli taca papieru jest pusta, załaduj nowy stos papieru do tacy papieru.
	Jeżeli na tacy papieru znajduje się papier, upewnij się, że jest włożony prosto. Jeżeli papier jest zwinięty, należy go wyprostować. Niekiedy pomaga wyjęcie papieru, obrócenie stosu i włożenie go ponownie na tacę papieru.
	Zmniejsz ilość papieru na tacy, a następnie spróbuj ponownie.
	Wyczyść rolki pobierania papieru. ➤➤ <i>Powiązane informacje: Czyszczenie rolek pobierania papieru</i>
	Upewnij się, że można go stosować w tym urządzeniu. ➤➤ <i>Powiązane informacje: Gramatura i grubość papieru</i>
Papier fotograficzny nie jest podawany prawidłowo.	W przypadku drukowania na papierze fotograficznym należy załadować jeden dodatkowy arkusz takiego papieru do tacy.
Urządzenie pobiera kilka stron.	<ul style="list-style-type: none"> <li>• Upewnij się, że papier jest prawidłowo umieszczony na tacy papieru.</li> <li>• Wyjmij cały papier z tacy, dokładnie przekartkuj stos papieru, a następnie umieść papier ponownie na tacy.</li> <li>• Upewnij się, że papier nie jest wsuwany zbyt daleko.</li> </ul> ➤➤ <i>Powiązane informacje: Umieszczanie papieru</i>
	Upewnij się, że pokrywa do usuwania zaciętego papieru jest poprawnie zamknięta. ➤➤ <i>Powiązane informacje: Zacięcie drukarki lub zacięcie papieru</i>
	Upewnij się, że podkładka bazowa w tacy papieru nie jest zanieczyszczona. ➤➤ <i>Powiązane informacje: Wyczyść podstawkę</i>
Papier się zaciął.	➤➤ <i>Powiązane informacje: Zacięcie drukarki lub zacięcie papieru</i> Upewnij się, że prowadnice papieru są ustawione na prawidłowy rozmiar papieru.
	Skorzystaj z ustawień zapobiegania zacięciom. W przypadku kopiowania:

Problemy	Zalecenia
	<p>➤➤ <i>Powiązane informacje: Zmiana opcji drukowania w celu poprawy efektu drukowania</i></p> <p>W przypadku drukowania:</p> <p>➤➤ <i>Powiązane informacje: Zmiana opcji drukowania w celu poprawy efektu drukowania</i></p> <p>➤➤ <i>Powiązane informacje: Zapobieganie rozmazywaniu wydruków i zacięciom papieru (Windows)</i></p>
Zacięcia papieru podczas drukowania dwustronnego.	<p>Częste zacięcia papieru podczas drukowania dwustronnego mogą oznaczać zabrudzenie rolek podawania papieru atramentem. Wyczyść rolki podajnika papieru.</p> <p>➤➤ <i>Powiązane informacje: Czyszczenie rolek podawania papieru</i></p>



## Powiązane informacje

- [Jeśli masz problemy z urządzeniem](#)

### Powiązane tematy:

- [Rozwiązywanie problemów](#)
- [Napełnianie zbiorników atramentu](#)
- [Obszar niezadrukowywany](#)
- [Sprawdzanie jakości druku](#)
- [Dopuszczalne rodzaje papieru i innych nośników druku](#)
- [Czyszczenie głowicy drukującej urządzenia Brother](#)
- [Czyszczenie głowicy drukującej przy użyciu funkcji Zarządzanie przez interfejs webowy](#)
- [Czyszczenie głowicy drukującej z komputera \(Windows\)](#)
- [Umieszczanie papieru](#)
- [Czyszczenie płyty drukarki](#)
- [Czyszczenie rolek podawania papieru](#)
- [Czyszczenie rolek pobierania papieru](#)
- [Zacięcie drukarki lub zacięcie papieru](#)
- [Gramatura i grubość papieru](#)
- [Ustawienia wydruku \(Windows\)](#)
- [Zapobieganie rozmazywaniu wydruków i zacięciom papieru \(Windows\)](#)
- [Wyczyść podstawkę](#)
- [Zmiana opcji drukowania w celu poprawy efektu drukowania](#)
- [Zmniejszenie głośności drukowania](#)
- [Wskazania LED dotyczące błędów i czynności konserwacyjnych](#)
- [Sprawdzanie wyrównania druku z urządzenia Brother](#)
- [Sprawdzanie wyrównania druku przy użyciu funkcji Zarządzanie przez interfejs webowy](#)



## Inne problemy

- >> [Problemy związane z kopiowaniem](#)
- >> [Problemy ze skanowaniem](#)
- >> [Problemy z oprogramowaniem](#)

### Problemy związane z kopiowaniem

Problemy	Zalecenia
Na kopiach są widoczne czarne ślady lub punkty.	Czarne ślady lub punkty na kopiach są zazwyczaj spowodowane zabrudzeniami lub pozostałościami korektora w płynie na szybie skanera. Wyczyść szybę skanera oraz znajdujący się nad nią biały plastik. <b>&gt;&gt; Powiązane informacje: Czyszczenie skanera</b>
Kopie są puste.	Upewnij się, że dokument jest wkładany prawidłowo. <b>&gt;&gt; Powiązane informacje: Umieszczanie dokumentów na szybie skanera</b>
Funkcja Dopasuj do strony nie działa prawidłowo.	Upewnij się, że dokument nie jest przekrzywiony na szybie skanera. Zmień położenie dokumentu i spróbuj ponownie.
Prędkość kopiowania jest zbyt mała.	Aby kopiować z normalną jakością, naciśnij na krótko przycisk <b>Start Mono (Mono Start)</b> lub <b>Start Kolor (Colour Start)</b> (bez przytrzymywania). Jeśli naciśniesz i przytrzymasz przez dwie sekundy przycisk <b>Start Mono (Mono Start)</b> lub <b>Start Kolor (Colour Start)</b> , urządzenie wykona kopię w najwyższej jakości, co zajmie więcej czasu.

### Problemy ze skanowaniem

Problemy	Zalecenia
Przy rozpoczęciu skanowania pojawiają się komunikaty o błędach TWAIN lub WIA. (Windows)	Upewnij się, że w aplikacji do skanowania jako podstawowe źródło został wybrany sterownik Brother TWAIN lub WIA. Na przykład, w aplikacji Nuance™ PaperPort™ 14SE kliknij <b>Pulpit &gt; Ustawienia skanowania &gt; Wybierz</b> , aby wybrać sterownik Brother TWAIN/WIA.
Funkcja OCR nie działa.	Spróbuj zwiększyć rozdzielczość skanowania.

### Problemy z oprogramowaniem

Problemy	Zalecenia
Nie można drukować.	Odinstaluj sterowniki (Windows) i oprogramowanie Brother i zainstaluj ponownie ich najnowsze wersje.
Wskazanie „Urządzenie jest zajęte.” pojawi się na ekranie komputera.	Upewnij się, że diody LED urządzenia nie sygnalizują żadnych błędów.

### Powiązane informacje

- [Jeśli masz problemy z urządzeniem](#)

#### Powiązane tematy:

- [Rozwiązywanie problemów](#)
- [Czyszczenie skanera](#)
- [Umieszczanie dokumentów na szybie skanera](#)
- [Zmiana opcji drukowania w celu poprawy efektu drukowania](#)

## Problemy z siecią

**Pokrewne Modele:** DCP-T420W/DCP-T425W/DCP-T426W

- [Użyj narzędzia Network Connection Repair Tool \(Narzędzie do naprawy połączenia sieciowego\) \(Windows\)](#)
- [Sprawdzanie ustawień sieciowych urządzenia Brother](#)
- [Problemy z siecią urządzenia](#)



## Użyj narzędzia Network Connection Repair Tool (Narzędzie do naprawy połączenia sieciowego) (Windows)

**Pokrewne Modele:** DCP-T420W/DCP-T425W/DCP-T426W

Użyj narzędzia Network Connection Repair Tool w celu zmiany ustawień sieciowych urządzenia Brother. Narzędzie to przypisze prawidłowy adres IP i maskę podsieci.

Upewnij się, że urządzenie jest włączone i podłączone do tej samej sieci, do której jest podłączony komputer.

1. Uruchom  (**Brother Utilities**), a następnie kliknij listę rozwijaną i wybierz z niej nazwę posiadanego modelu (jeśli nie jest jeszcze zaznaczona).
2. Kliknij przycisk **Narzędzia** na lewym pasku nawigacji, a następnie kliknij opcję **Narzędzie naprawy połączenia sieciowego**.
3. Postępuj zgodnie z instrukcjami wyświetlanymi na ekranie.
4. Sprawdź diagnozę, drukując raport konfiguracji sieci.



Narzędzie do naprawy połączenia sieciowego zostanie automatycznie uruchomione po zaznaczeniu opcji **Włącz narzędzie do naprawiania połączenia** w aplikacji Status Monitor. Kliknij prawym przyciskiem myszy ekran aplikacji Status Monitor, a następnie kliknij **Inne ustawienia > Włącz narzędzie do naprawiania połączenia**. Nie zaleca się tej metody, jeśli administrator sieci ustawił statyczny adres IP, ponieważ spowoduje to automatyczną zmianę adresu IP.

Jeśli prawidłowy adres IP i maska podsieci nadal nie są przypisane nawet po użyciu narzędzia Network Connection Repair Tool, należy się skontaktować z administratorem sieci, aby uzyskać wymagane informacje.



### Powiązane informacje

- [Problemy z siecią](#)

#### Powiązane tematy:

- [Drukowanie Raportu konfiguracji sieci](#)
- [Problemy z siecią urządzenia](#)

## **Sprawdzanie ustawień sieciowych urządzenia Brother**

**Pokrewne Modele:** DCP-T420W/DCP-T425W/DCP-T426W

- [Drukowanie Raportu konfiguracji sieci](#)
- [Konfiguracja ustawień sieciowych](#)

## Problemy z siecią urządzenia

**Pokrewne Modele:** DCP-T420W/DCP-T425W/DCP-T426W



Aby uzyskać pomoc techniczną, należy skontaktować się z działem obsługi klienta firmy Brother.

W przypadku problemu z urządzeniem zapoznaj się z poniższymi tematami. Większość problemów można usunąć samodzielnie.

Jeśli potrzebujesz dalszej pomocy, odwiedź stronę **Odpowiedzi na często zadawane pytania i rozwiązywanie problemów** swojego modelu pod adresem [support.brother.com](http://support.brother.com).

>> Nie można zakończyć konfiguracji sieci bezprzewodowej

>> Urządzenie Brother nie drukuje ani nie skanuje dokumentów w sieci

>> Chcę sprawdzić, czy urządzenia sieciowe działają prawidłowo

### Nie można zakończyć konfiguracji sieci bezprzewodowej

Wyłącz i ponownie włącz router bezprzewodowy. Następnie ponów próbę skonfigurowania ustawień sieci bezprzewodowej. Jeśli nie można rozwiązać problemu, postępuj zgodnie z poniższymi instrukcjami.

Należy zbadać problem za pomocą raportu sieci WLAN.

Przyczyna	Działanie	Interfejs
Ustawienia zabezpieczeń (SSID/klucz sieciowy) nie są prawidłowe.	<ul style="list-style-type: none"><li>Potwierdź ustawienia zabezpieczeń przy użyciu narzędzia <b>Pomoc w konfiguracji połączenia bezprzewodowego</b>. Aby uzyskać więcej informacji i pobrać narzędzie, przejdź na stronę <b>Pobieranie</b> swojego modelu w witrynie pod adresem <a href="http://support.brother.com">support.brother.com</a></li><li>Wybierz i sprawdź, czy używane są prawidłowe ustawienia zabezpieczeń.<ul style="list-style-type: none"><li>Informacje dotyczące sposobu poszukiwania ustawień zabezpieczeń można znaleźć w instrukcji załączonej do punktu dostępowego/routera bezprzewodowej sieci LAN.</li><li>Jako domyślne ustawienia zabezpieczeń może służyć nazwa producenta lub numer modelu punktu dostępowego/routera bezprzewodowej sieci LAN.</li><li>Skontaktuj się z producentem punktu dostępowego/routera, dostawcą usług internetowych lub z administratorem sieci.</li></ul></li></ul>	Bezprzewodowa
Adres MAC posiadanego urządzenia jest niedozwolony.	Sprawdź, czy dany filtr zezwala na adres MAC urządzenia Brother.	Bezprzewodowa
Punkt dostępowy/router bezprzewodowej sieci LAN pracuje w trybie utajonym (nie transmituje identyfikatora SSID).	<ul style="list-style-type: none"><li>Wprowadź ręcznie poprawną nazwę SSID lub klucz sieciowy.</li><li>Sprawdź nazwę SSID lub klucz sieciowy w instrukcji dołączonej do punktu dostępowego/routera bezprzewodowej sieci LAN, a następnie ponownie przeprowadź konfigurację sieci bezprzewodowej.</li></ul>	Bezprzewodowa

#### System Windows

Jeśli połączenie bezprzewodowe zostało przerwane i zostały sprawdzone oraz wypróbowane wszystkie powyższe rozwiązania, zalecamy użycie narzędzia Network Connection Repair Tool (Narzędzie do naprawy połączenia sieciowego).

### Urządzenie Brother nie drukuje ani nie skanuje dokumentów w sieci

Jeśli nie możesz już drukować lub skanować przez sieć, naciśnij jednocześnie przyciski **Przycisk/dioda LED WiFi** i **Start Kolor (Colour Start)**, aby zrestartować sieć Wi-Fi.

Przyczyna	Działanie	Interfejs
Oprogramowanie zabezpieczające blokuje dostęp urządzenia do sieci. (Skanowanie sieciowe nie działa. )	<ul style="list-style-type: none"> <li>• Windows Skonfiguruj oprogramowanie zabezpieczające/zaporę sieciową innego producenta, aby umożliwić skanowanie sieciowe. Aby dodać port 54925 dla skanowania sieciowego, wpisz poniższe informacje: <ul style="list-style-type: none"> <li>- W polu <b>Nazwa</b>: Wpisz dowolny opis, na przykład „Skaner sieciowy Brother”.</li> <li>- W polu <b>Numer portu</b>: Wpisz 54925. Wpisz 137. Wpisz 161.</li> <li>- W polu <b>Protokół</b>: Wybrać UDP.</li> </ul> <p>Należy zapoznać się z instrukcją obsługi dostarczoną z oprogramowaniem zabezpieczającym/zaporą innej firmy lub skontaktować się z producentem oprogramowania.</p> </li> <li>• Mac (Brother iPrint&amp;Scan) Na pasku menu <b>Finder (Wyszukiwarka)</b> kliknij <b>Go (Idź) &gt; Applications (Programy)</b>, a następnie kliknij dwukrotnie ikonę Brother iPrint&amp;Scan. Zostanie wyświetlone okno programu Brother iPrint&amp;Scan. Kliknij przycisk <b>Wybierz urządzenie</b> a następnie postępuj zgodnie z instrukcjami wyświetlanymi na ekranie, aby ponownie wybrać urządzenie sieciowe.</li> </ul>	Bezprzewodowy
Oprogramowanie zabezpieczające blokuje dostęp urządzenia do sieci.	Niektóre programy zabezpieczające mogą blokować dostęp bez wyświetlania okna z ostrzeżeniem nawet po pomyślnej instalacji. Aby uzyskać dostęp, patrz instrukcje oprogramowania zabezpieczającego lub skontaktuj się z producentem oprogramowania.	Bezprzewodowy
Do urządzenia Brother nie został przypisany dostępny adres IP.	<ul style="list-style-type: none"> <li>• Sprawdź adres IP i maskę podsieci. Sprawdź, czy zarówno adresy IP, jak i maski podsieci komputera i urządzenia Brother są prawidłowe oraz czy znajdują się w obrębie tej samej sieci. Aby uzyskać więcej informacji na temat sposobu potwierdzania adresu IP i maski podsieci, należy skontaktować się z administratorem sieci.</li> <li>• Windows Sprawdź adres IP i maskę podsieci przy użyciu narzędzia do naprawy połączenia sieciowego.</li> <li>• Mac Sprawdź urządzenia sieciowe przy użyciu polecenia wywoływania. Więcej informacji dotyczących sposobu potwierdzania ustawień sieciowych ►► <i>Powiązane informacje: Sprawdzenie urządzeń sieciowych przy użyciu polecenia „ping”.</i></li> </ul>	Bezprzewodowy
W kolejce wydruku komputera nadal znajduje się błędne zadanie wydruku. (Windows)	<ul style="list-style-type: none"> <li>• Jeśli w kolejce wydruku komputera nadal znajduje się błędne zadanie wydruku, należy je usunąć.</li> <li>• Można także kliknąć dwukrotnie ikonę drukarki w poniższym folderze i anulować wszystkie dokumenty: <ul style="list-style-type: none"> <li>- Windows 10, Windows Server 2016 i Windows Server 2019 Kliknij  &gt; <b>System &gt; Panel sterowania</b>. W grupie <b>Sprzęt i dźwięk</b> kliknij <b>Wyświetl urządzenia i drukarki</b>.</li> <li>- Windows 8.1 Przesuń kursor myszy w prawy dolny narożnik pulpitu. Po wyświetleniu paska menu kliknij <b>Ustawienia &gt; Panel</b></li> </ul> </li> </ul>	Bezprzewodowy

Przyczyna	Działanie	Interfejs
	<p><b>sterowania.</b> W grupie <b>Sprzęt i dźwięk</b> kliknij <b>Wyświetl urządzenia i drukarki</b>.</p> <ul style="list-style-type: none"> <li>- System Windows Server 2012 R2</li> </ul> <p>Kliknij <b>Panel sterowania</b> na ekranie <b>Start</b>. W grupie <b>Sprzęt</b> kliknij <b>Wyświetl urządzenia i drukarki</b>.</p> <ul style="list-style-type: none"> <li>- System Windows Server 2012</li> </ul> <p>Przesuń kursor myszy w prawy dolny narożnik pulpitu. Po wyświetleniu paska menu kliknij <b>Ustawienia &gt; Panel sterowania</b>. W grupie <b>Sprzęt</b> kliknij <b>Wyświetl urządzenia i drukarki &gt; Drukarki</b>.</p> <ul style="list-style-type: none"> <li>- Windows 7 i Windows Server 2008 R2</li> </ul> <p>Kliknij  (<b>Start</b>) &gt; <b>Urządzenia i drukarki</b>.</p> <ul style="list-style-type: none"> <li>- Windows Server 2008</li> </ul> <p>Kliknij <b>Start &gt; Panel sterowania &gt; Drukarki</b>.</p>	
Urządzenie Brother nie jest połączone z siecią bezprzewodową.	Wydrukuj Raport WLAN, a następnie sprawdź kod błędu na wydrukowanym raporcie.	Bezprzewodowa

Jeśli po sprawdzeniu i wypróbowaniu wszystkich powyższych rozwiązań urządzenie Brother nadal nie drukuje ani nie skanuje, odinstaluj sterowniki (Windows) oraz oprogramowanie Brother i ponownie zainstaluj ponownie ich najnowsze wersje.

## Chcę sprawdzić, czy urządzenia sieciowe działają prawidłowo

Kontrola	Działanie	Interfejs
Sprawdź, czy zostało włączone urządzenie Brother, punkt dostępowy/router lub koncentrator sieciowy.	<p><b>Sprawdź następujące informacje:</b></p> <ul style="list-style-type: none"> <li>• Przewód zasilania został prawidłowo podłączony, a urządzenie Brother jest włączone.</li> <li>• Punkt dostępowy/router lub koncentrator jest włączony i miga jego wskaźnik połączenia.</li> <li>• Z urządzenia zdjęto wszystkie materiały opakowaniowe.</li> <li>• Pokrywa dokumentów oraz pokrywa do usuwania zakleszczonego papieru są całkowicie zamknięte.</li> <li>• Papier został odpowiednio włożony do tacy papieru.</li> </ul>	Bezprzewodowy
Sprawdź obecność urządzenia Brother w sieci, wydając polecenie „ping” w komputerze.	<p>Sprawdź obecność urządzenia Brother w sieci za pomocą polecenia „ping”, wprowadzając adres IP lub nazwę węzła w wierszu poleceń systemu Windows lub w aplikacji terminala w komputerze Mac:</p> <p>ping &lt;ipaddress&gt; lub &lt;nodename&gt;.</p> <ul style="list-style-type: none"> <li>• Próba zakończona powodzeniem: urządzenie Brother działa prawidłowo i jest podłączone do tej samej sieci, co komputer.</li> <li>• Próba zakończona niepowodzeniem: urządzenie Brother nie jest podłączone do tej samej sieci, co komputer.</li> </ul> <p>Windows: Zapytaj swojego administratora o adres IP i maskę podsieci, a następnie użyj narzędzia do naprawy połączenia sieciowego.</p> <p>Mac: Sprawdź, czy adres IP i maska podsieci są ustawione prawidłowo.</p>	Bezprzewodowy
Sprawdź, czy urządzenie Brother jest połączone z siecią bezprzewodową.	Wydrukuj Raport WLAN, a następnie sprawdź kod błędu na wydrukowanym raporcie.	Bezprzewodowa

Jeśli po sprawdzeniu i wypróbowaniu wszystkich powyższych rozwiązań urządzenie nadal nie działa prawidłowo, należy zapoznać się z instrukcjami dołączonymi do punktu dostępowego/routera bezprzewodowej sieci LAN, aby

---

znaleźć informacje dotyczące identyfikatora SSID (nazwa sieci) i klucza sieciowego (hasło) oraz prawidłowo je ustawić.



## **Powiązane informacje**

- Problemy z siecią
  - Sprawdzenie urządzeń sieciowych przy użyciu polecenia „ping”

### **Powiązane tematy:**

- Drukowanie Raportu WLAN
  - Drukowanie Raportu konfiguracji sieci
  - Użyj narzędzia Network Connection Repair Tool (Narzędzie do naprawy połączenia sieciowego) (Windows)
  - Kody błędów w raporcie bezprzewodowej sieci LAN
-

## Sprawdzenie urządzeń sieciowych przy użyciu polecenia „ping”

**Pokrewne Modele:** DCP-T420W/DCP-T425W/DCP-T426W

Sprawdź adresy IP komputera i urządzenia Brother, a następnie upewnij się, że sieć funkcjonuje prawidłowo.

>> [Konfiguracja adresu IP w komputerze \(Windows\)](#)

>> [Konfiguracja adresu IP w komputerze \(Mac\)](#)

>> [Konfiguracja adresu IP w urządzeniu Brother](#)

### Konfiguracja adresu IP w komputerze (Windows)

1. Wykonaj jedną z następujących czynności:

- Windows 10

Kliknij  > **System** > **Wiersz polecenia**.

- Windows 8.1

Przesuń kursor myszy w prawy dolny narożnik pulpitu. Po wyświetleniu paska menu kliknij **Wyszukiwanie** > **Wiersz polecenia**.

- Windows 7

Kliknij przycisk  (**Start**) > **Wszystkie programy** > **Akcesoria** > **Wiersz polecenia**.

2. Wprowadź polecenie „ipconfig”, a następnie naciśnij klawisz Enter na klawiaturze.

3. Sprawdź wartości adresu IPv4 oraz maski podsieci.

4. Wprowadź polecenie „exit”, a następnie naciśnij klawisz Enter na klawiaturze.

### Konfiguracja adresu IP w komputerze (Mac)

1. Wybierz opcję **System Preferences (Preferencje systemowe)** z menu Apple.

2. Kliknij **Network (Sieć)** > **Advanced (Zaawansowane)** > **TCP/IP**.

3. Sprawdź wartości adresu IPv4 oraz maski podsieci.

### Konfiguracja adresu IP w urządzeniu Brother

Wydrukuj raport konfiguracji sieci i sprawdź wartości adresu IP oraz maski podsieci.

```
<IP Settings >
IP Address          192.168.11.250      (set manually)
Subnet Mask         255.255.255.0
IP Gateway          192.168.100.200
Boot Method         STATIC
Boot Tries          3
IP Filter           Disabled
```

Sprawdź adresy IP komputera i urządzenia Brother. Upewnij się, że części adresu sieci są takie same. Na przykład jeśli maska podsieci ma wartość „255.255.255.0”, tylko części adresu hosta mogą być różne.

	Adres sieci	Adres hosta	
Adres IP	192.168.100.	250	Ustaw ostatnią liczbę, która odpowiada wartości „0” w masce podsieci w zakresie 1–254.
Maska podsieci	255.255.255.	0	Zwykle nie sprawia problemów maska podsieci „255.255.255.0”. Należy użyć tej samej wartości dla wszystkich komputerów.

### Powiązane informacje

- [Problemy z siecią urządzenia](#)

## Sprawdzanie informacji o urządzeniu

1. Uruchom aplikację Brother iPrint&Scan.

- Windows

Uruchom  (**Brother iPrint&Scan**).

- Mac

Na pasku menu **Finder (Wyszukiwarka)** kliknij **Go (Idź) > Applications (Programy)**, a następnie kliknij dwukrotnie ikonę iPrint&Scan.

Zostanie wyświetlony ekran aplikacji Brother iPrint&Scan.

2. Jeśli posiadane urządzenie Brother nie jest zaznaczone, kliknij przycisk **Wybierz urządzenie**, a następnie wybierz nazwę swojego modelu z listy. Kliknij **OK**.

3. Kliknij  (**Ustawienia urządzenia**), aby skonfigurować ustawienia.

4. Jeśli jest to wymagane, wprowadź hasło w polu **Zaloguj**, a następnie kliknij **Zaloguj**.



Domyślne hasło do zarządzania ustawieniami tego urządzenia znajduje się z tyłu urządzenia i jest oznaczone napisem „Pwd”.

5. Przejdź do menu nawigacji i kliknij **Ogólne > Informacje o konserwacji**.



Uruchom przez , jeśli menu nawigacji nie jest wyświetlane po lewej stronie ekranu.

6. Sprawdź numer seryjny, wersję oprogramowania sprzętowego i licznik stron urządzenia Brother.



Numer seryjny i wersję oprogramowania sprzętowego urządzenia Brother można również sprawdzić za pomocą arkusza wydruku próbnego.



### Powiązane informacje

- [Rozwiązywanie problemów](#)

#### Powiązane tematy:

- [Sprawdzanie jakości druku](#)
- [Dostęp do funkcji Zarządzanie przez Internet](#)



## Resetowanie urządzenia

Dostępne są następujące funkcje resetowania.

- >> [Resetowanie urządzenia](#)
- >> [Sieć \(DCP-T420W/DCP-T425W/DCP-T426W\)](#)
- >> [Wszystkie ustawienia](#)

### Resetowanie urządzenia

Zresetować można wszystkie ustawienia urządzenia, które zostały zmienione, takie jak data i czas.

1. Naciśnij jednocześnie przyciski  (**Stop**) i **Start Mono (Mono Start)**.  
Diody **Dioda LED zasilania**, **Ostrzegawcza dioda LED** i **Dioda LED atramentu** zaświecą się na sekundę, a następnie zaczną migać dioda **Ostrzegawcza dioda LED**.
2. Naciśnij przycisk **Start Mono (Mono Start)** i przytrzymaj go przez dwie sekundy.
3. Poczekaj na ponowne uruchomienie urządzenia i zapalenie wskaźnika LED zasilania, zanim odłączysz urządzenie od źródła zasilania.

### Sieć (DCP-T420W/DCP-T425W/DCP-T426W)

Resetowanie serwera wydruku do domyślnych ustawień fabrycznych (obejmuje dane hasła i adresu IP).

1. Naciśnij jednocześnie przyciski **Przycisk/dioda LED WiFi** i  (**Stop**).  
Diody **Dioda LED zasilania**, **Ostrzegawcza dioda LED** i **Dioda LED atramentu** zaświecą się na sekundę, a następnie zaczną migać dioda **Przycisk/dioda LED WiFi**.
2. Naciśnij przycisk **Start Kolor (Colour Start)** i przytrzymaj go przez dwie sekundy.
3. Poczekaj na ponowne uruchomienie urządzenia i zapalenie wskaźnika LED zasilania, zanim odłączysz urządzenie od źródła zasilania.

### Wszystkie ustawienia

Użyj funkcji resetowania, aby przywrócić wszystkie ustawienia urządzenia do pierwotnych ustawień fabrycznych. Firma Brother zdecydowanie zaleca wykonanie tej operacji w momencie pozbywania się urządzenia.

1. Naciśnij jednocześnie przyciski  (**Stop**) i **Start Mono (Mono Start)**.  
Diody **Dioda LED zasilania**, **Ostrzegawcza dioda LED** i **Dioda LED atramentu** zaświecą się na sekundę, a następnie zaczną migać dioda **Ostrzegawcza dioda LED**.
2. Naciśnij przycisk **Start Kolor (Colour Start)** i przytrzymaj go przez dwie sekundy.
3. Poczekaj na ponowne uruchomienie urządzenia i zapalenie wskaźnika LED zasilania, zanim odłączysz urządzenie od źródła zasilania.

### Powiązane informacje

- [Rozwiązywanie problemów](#)

## Rutynowa obsługa konserwacyjna

- Napełnianie zbiorników atramentu
- Czyszczenie urządzenia Brother
- Sprawdzanie urządzenia Brother
- Sprawdzanie wyrównania druku z urządzenia Brother
- Sprawdzanie wyrównania druku przy użyciu funkcji Zarządzanie przez interfejs webowy
- Zmiana opcji drukowania w celu poprawy efektu drukowania
- Zapakuj i wyślij urządzenie Brother

## Napełnianie zbiorników atramentu

Rzeczywistą ilość pozostałego atramentu można sprawdzić wzrokowo przez okno (1) zbiornika na atrament. Jeśli poziom pozostałego atramentu znajduje się na lub poniżej dolnej linii (2) pod symbolem minimalnego napełnienia, należy napełnić zbiornik na atrament.

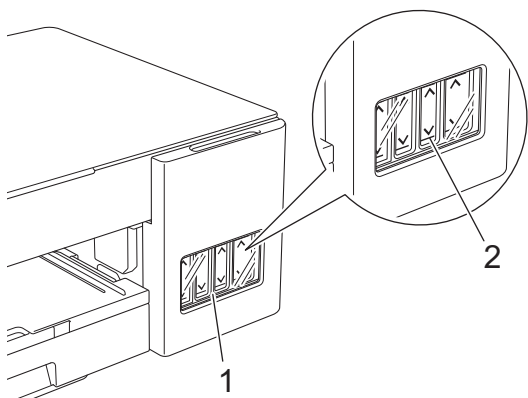

Atrament znajdujący się poniżej dolnej linii zapobiega wysuszeniu i uszkodzeniu zespołu głowicy drukującej. Jeśli poziom pozostałego atramentu znajduje się na lub poniżej dolnej linii, należy napełnić zbiornik na atrament.

### **UWAGA**

Jeśli dostał się do oczu, należy natychmiast przepłukać je wodą. Pozostawienie go może spowodować zaczerwienienie oczu lub lekkie stany zapalne. W przypadku jakichkolwiek nieprawidłowości należy skontaktować się z lekarzem.

### **WAŻNE**

- Firma Brother stanowczo zaleca dalsze korzystanie wyłącznie z oryginalnych zamiennych wkładów atramentowych marki Brother opracowanych z myślą o Twoim urządzeniu. Stosowanie lub próba stosowania potencjalnie niezgodnych atramentów w urządzeniu Brother może spowodować uszkodzenie urządzenia i/lub nieodpowiednią jakość druku. Nasza gwarancja nie obejmuje problemów spowodowanych stosowaniem nieodpowiednich atramentów. Aby zabezpieczyć swoją inwestycję i uzyskać jak najlepsze efekty korzystania z urządzenia Brother, należy stosować wyłącznie oryginalne atramenty firmy Brother.
- Sprawdź nazwę modelu butelki z atramentem na jej etykiecie. Użycie nieprawidłowego atramentu może doprowadzić do uszkodzenia urządzenia.

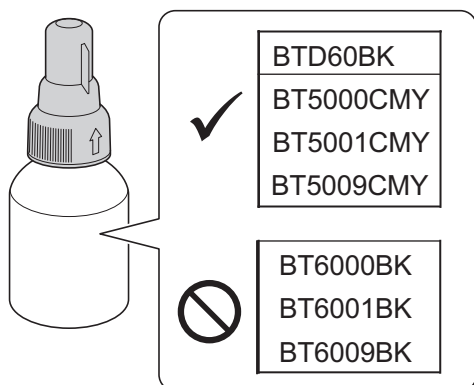

- Otwórz pokrywę zbiornika na atrament (1).

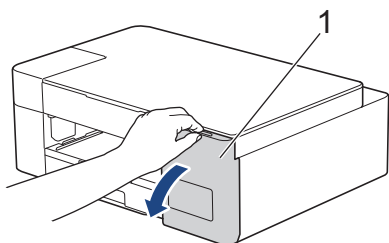

2. Zdejmij korek zbiornika na atrament koloru, który chcesz uzupełnić i umieść go za pokrywą, w sposób pokazany na ilustracji.

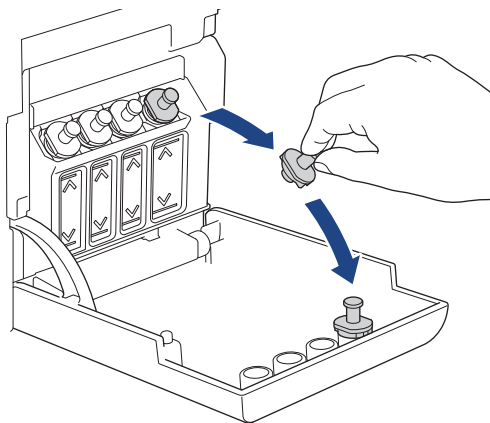

## INFORMACJA

Podczas trzymania korka zbiornika na atrament zachowaj ostrożność, aby nie dotknąć atramentu.

3. Zdejmij korek z butelki z atramentem, usuń folię z butelki z atramentem, a następnie ponownie załóż korek.

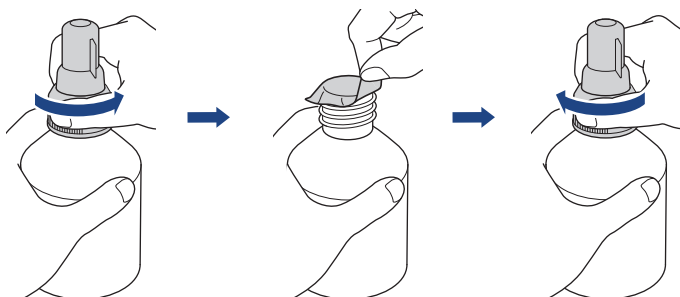

## WAŻNE

- Korek butelki z atramentem należy założyć szczelnie. W przeciwnym razie atrament może wyciekać.
- NIE wstrząsaj butelkami z atramentem. Jeśli atrament poplamie skórę lub odzież, należy natychmiast przemyć ją wodą z mydłem lub innym detergentem.

4. Zdejmij korek z dyszy w sposób pokazany na ilustracji.

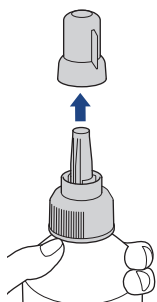

5. Upewnij się, że kolor korka zbiornika na atrament odpowiada kolorowi atramentu, który ma zostać uzupełniony.

Trzymaj dyszę blisko otworu zbiornika na atrament i pewnym ruchem wsuń dyszę butelki do zbiornika na atrament, aby atrament się nie rozlał.

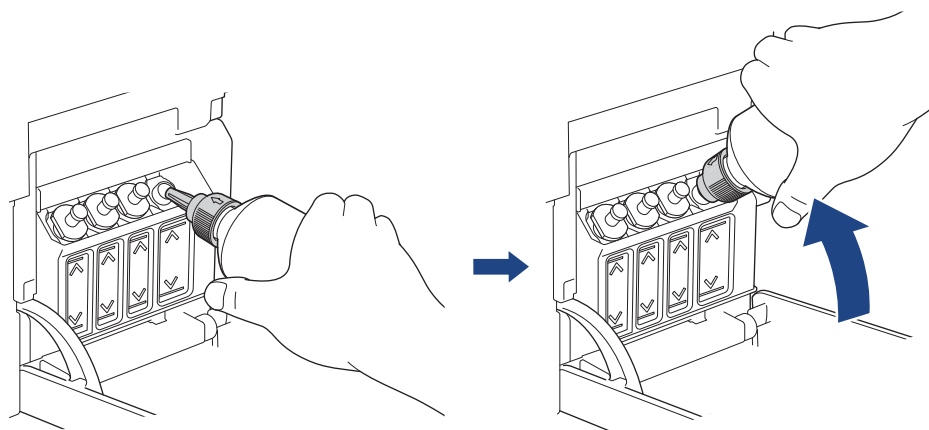

 Aby szybciej napełnić zbiornik na atrament, pewnym ruchem wsuń dyszę butelki z atramentem do zbiornika w taki sposób, aby strzałka na butelce z atramentem widoczna na ilustracji była skierowana w górę.

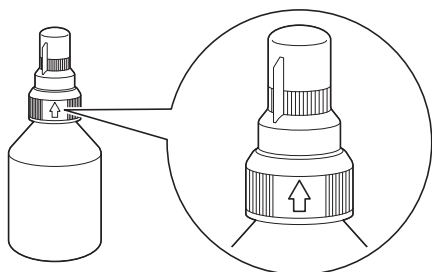

6. Butelka sama utrzyma się we właściwym położeniu, a atrament zostanie automatycznie uzupełniony aż do opróżnienia butelki lub osiągnięcia oznaczenia maksymalnego napełnienia atramentem.

Aby napełnić zbiornik na atrament szybciej, ścisnij butelkę po obu stronach.

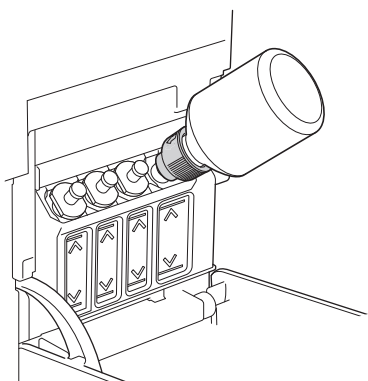

## WAŻNE

Zachowaj ostrożność, aby nie napełnić atramentu powyżej górnej linii nad symbolem maksymalnego napełnienia.

## INFORMACJA

- Podczas napełniania zbiornika na atrament zachowaj ostrożność, aby nie rozlać atramentu.
- Przelej cały atrament z butelki, jeśli nie przekracza on górnej linii.

7. Trzymaj dyszę blisko otworu zbiornika na atrament, a następnie podnieś dyszę i usuń butelkę ze zbiornika na atrament, aby atrament się nie rozlał.

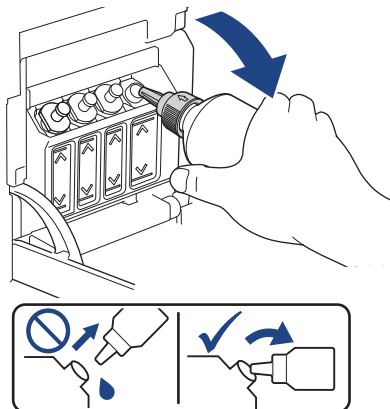

8. Wymień korek dyszy.

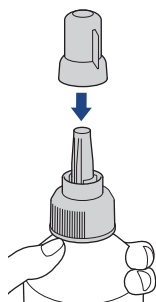

## INFORMACJA

- Jeśli w butelce z atramentem pozostanie atrament, należy zamknąć ją szczelnie korkiem i przechowywać na poziomej powierzchni w chłodnym, suchym miejscu.
- Unikaj przechylania butelek z atramentem i przechowywania ich w pozycji leżącej, ponieważ może to spowodować wyciek atramentu.

9. Załóż ponownie korek zbiornika na atrament.

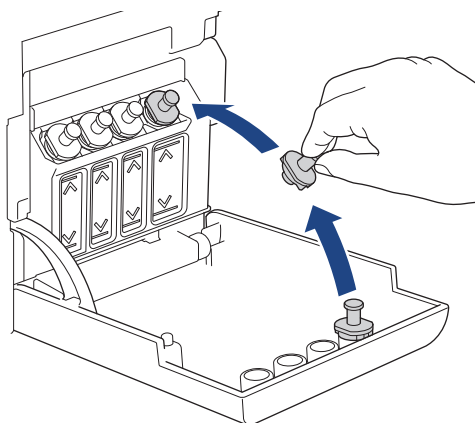

10. Powtórz te czynności dla każdego zbiornika na atrament, który ma zostać napełniony.

11. Zamknij pokrywę zbiornika na atrament.

Jeśli dioda **Dioda LED atramentu** miga, naciśnij przycisk  (**Stop**).

## WAŻNE

- Jeśli doszło do przypadkowego zmieszania kolorów wskutek napełnienia nieodpowiedniego zbiornika na atrament, skontaktuj się z działem obsługi klienta firmy Brother lub z lokalnym przedstawicielem firmy Brother.
- Po otwarciu butelki z atramentem należy ją wykorzystać w ciągu sześciu miesięcy. Należy stosować wyłącznie nierozpakowane butelki z atramentem, na których widnieje data ważności.



## Powiązane informacje

- Rutynowa obsługa konserwacyjna

### **Powiązane tematy:**

- Wskazania LED dotyczące błędów i czynności konserwacyjnych
  - Problemy związane z obsługą papieru i drukowaniem
-

## Czyszczenie urządzenia Brother

- Czyszczenie skanera
- Czyszczenie głowicy drukującej urządzenia Brother
- Czyszczenie głowicy drukującej przy użyciu funkcji Zarządzanie przez interfejs webowy
- Czyszczenie głowicy drukującej z komputera (Windows)
- Czyszczenie obudowy urządzenia
- Czyszczenie płyty drukarki
- Czyszczenie rolek podawania papieru
- Wyczyść podstawkę
- Czyszczenie rolek pobierania papieru



## Czyszczenie skanera

1. Odłącz urządzenie od gniazda elektrycznego.
2. Podnieś pokrywę dokumentów (1). Wyczyść szybę skanera (2) i biały plastik (3) za pomocą miękkiej, niestrzępiącej się szmatki zwilżonej wodą.

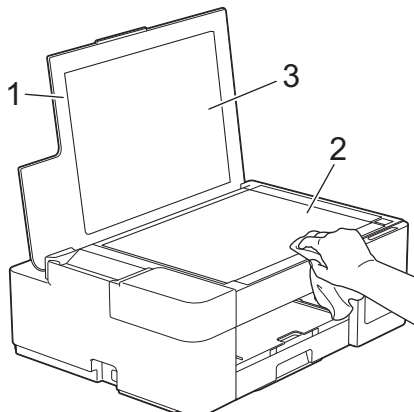

W przypadku wykrycia zanieczyszczeń ponownie wyczyść szkło. Może być konieczne trzykrotne lub czterokrotne powtórzenie procesu czyszczenia. W celu sprawdzenia czystości wykonaj kopię po każdym czyszczeniu.



### Powiązane informacje

- [Czyszczenie urządzenia Brother](#)

#### Powiązane tematy:

- [Inne problemy](#)

## Czyszczenie głowicy drukującej urządzenia Brother

Aby zachować dobrą jakość druku, urządzenie w razie potrzeby automatycznie czyści głowicę drukującą. Jeżeli występuje problem z jakością druku, rozpocznij proces czyszczenia ręcznie.

- Głowicę drukującą należy wyczyścić, jeśli w drukowanych tekstach lub elementach graficznych pojawiają się poziome linie lub puste miejsca. Zależnie od problematycznego koloru, wybierz czyszczenie tylko czarnego lub wszystkich czterech kolorów jednocześnie.
- Podczas czyszczenia głowicy drukującej zużywany jest atrament.
- Zbyt częste czyszczenie powoduje nadmierne, niepotrzebne zużycie atramentu.

### WAŻNE

NIE DOTYKAJ głowicy drukującej. Dotykanie głowicy drukującej może spowodować jej trwałe uszkodzenie i unieważnienie jej gwarancji.

1. Naciśnij jednocześnie przyciski  (**Stop**) i **Szybkie kopiowanie (Copy Shortcut)**.

Diody **Dioda LED zasilania**, **Ostrzegawcza dioda LED** i **Dioda LED atramentu** zaświecą się na sekundę, a następnie zaczną migać dioda **Dioda LED atramentu**.

2. Wykonaj jedną z następujących czynności:

- Aby wyczyścić wszystkie cztery kolory, naciśnij przycisk **Start Kolor (Colour Start)**. Po zakończeniu czyszczenia urządzenie wydrukuje arkusz sprawdzania jakości drukowania.
- Aby wyczyścić tylko kolor czarny, naciśnij przycisk **Start Mono (Mono Start)**. Po zakończeniu czyszczenia urządzenie wydrukuje arkusz sprawdzania jakości drukowania.

### INFORMACJA

Jeśli kilkakrotne czyszczenie głowicy drukującej nie spowoduje poprawy jakości drukowania, wypróbuj specjalną metodę czyszczenia, która pozwala na wyczyszczenie głowicy drukującej z użyciem większej siły.

1. Upewnij się, że wszystkie zbiorniki na atrament są napełnione powyżej połowy, ponieważ ta metoda powoduje zużycie dużej ilości atramentu.
2. Naciśnij jednocześnie przyciski  (**Stop**) i **Szybkie kopiowanie (Copy Shortcut)**.
3. Naciśnij i przytrzymaj jednocześnie przyciski **Start Mono (Mono Start)** i **Start Kolor (Colour Start)** przez pięć sekund.

Urządzenie rozpocznie czyszczenie.



- Używaj specjalnej metody czyszczenia wyłącznie, jeśli wcześniejsze kilkakrotne czyszczenie głowicy drukującej nie przyniosło poprawy jakości druku.
- Rozpoczęcie czyszczenia przy niskim poziomie atramentu może spowodować uszkodzenie urządzenia. Przed rozpoczęciem czyszczenia sprawdź poziom napełnienia każdego ze zbiorników na atrament i uzupełnij go w razie potrzeby.
- Głowicę drukującą można także wyczyścić z poziomu komputera.



### Powiązane informacje

- [Czyszczenie urządzenia Brother](#)

#### Powiązane tematy:

- [Problemy związane z obsługą papieru i drukowaniem](#)
- [Czyszczenie głowicy drukującej przy użyciu funkcji Zarządzanie przez interfejs webowy](#)

- 
- Czyszczenie głowicy drukującej z komputera (Windows)
-

## Czyszczenie głowicy drukującej przy użyciu funkcji Zarządzanie przez interfejs webowy

Aby zachować dobrą jakość druku, urządzenie w razie potrzeby automatycznie czyści głowicę drukującą. Jeżeli występuje problem z jakością druku, rozpocznij proces czyszczenia ręcznie.

1. Uruchom aplikację Brother iPrint&Scan.

- Windows

Uruchom  (Brother iPrint&Scan).

- Mac

Na pasku menu **Finder (Wyszukiwarka)** kliknij **Go (Idź) > Applications (Programy)**, a następnie kliknij dwukrotnie ikonę iPrint&Scan.

Zostanie wyświetlony ekran aplikacji Brother iPrint&Scan.

2. Jeśli posiadane urządzenie Brother nie jest zaznaczone, kliknij przycisk **Wybierz urządzenie**, a następnie wybierz nazwę swojego modelu z listy. Kliknij **OK**.

3. Kliknij  (**Ustawienia urządzenia**), aby skonfigurować ustawienia.

4. Jeśli jest to wymagane, wprowadź hasło w polu **Zaloguj**, a następnie kliknij **Zaloguj**.



Domyślne hasło do zarządzania ustawieniami tego urządzenia znajduje się z tyłu urządzenia i jest oznaczone napisem „PwD”.

5. Przejdź do menu nawigacji i kliknij **Ogólne > Czyszcz. głowicy drukującej**.



Uruchom przez , jeśli menu nawigacji nie jest wyświetlane po lewej stronie ekranu.

6. Wybierz opcję **Normalna**, **Mocny** lub **Najintensywniejszy** w celu uzyskania wymaganej siły czyszczenia. Opcja **Specjalne** wykorzystuje do czyszczenia głowic największą siłę czyszczenia, ale też zużywa najwięcej atramentu.

7. Kliknij **Uruchom**.



- Opcja **Specjalne** wymaga dużej ilości atramentu do wyczyszczenia głowicy drukującej. Przed rozpoczęciem czyszczenia głowicy drukującej uzupełnij poziom we wszystkich zbiornikach na atrament powyżej połowy.
- Opcji **Specjalne** należy użyć wyłącznie, jeśli wcześniej użyto opcji **Najintensywniejszy**, a jakość druku nie uległa poprawie.
- Rozpoczęcie czyszczenia przy niskim poziomie atramentu może spowodować uszkodzenie urządzenia. Przed rozpoczęciem czyszczenia sprawdź poziom napełnienia każdego ze zbiorników na atrament i uzupełnij go w razie potrzeby.

8. Kliknij **Tak**.

Urządzenie rozpocznie czyszczenie.



(Windows) Możesz również wyczyścić głowicę drukującą, używając sterownika drukarki.



### Powiązane informacje

- [Czyszczenie urządzenia Brother](#)

#### Powiązane tematy:

- [Problemy związane z obsługą papieru i drukowaniem](#)
- [Czyszczenie głowicy drukującej urządzenia Brother](#)
- [Czyszczenie głowicy drukującej z komputera \(Windows\)](#)

- 
- Dostęp do funkcji Zarządzanie przez Internet
-

## Czyszczenie głowicy drukującej z komputera (Windows)

Aby zachować dobrą jakość druku, urządzenie w razie potrzeby automatycznie czyści głowicę drukującą. Jeżeli występuje problem z jakością druku, rozpocznij proces czyszczenia ręcznie.

1. Wykonaj jedną z następujących czynności:

- Windows 10, Windows Server 2016 i Windows Server 2019

Kliknij  > **System** > **Panel sterowania**. W grupie **Sprzęt i dźwięk** kliknij **Wyświetl urządzenia i drukarki**.

- Dla systemu Windows 8.1

Przesuń kursor myszy w prawy dolny narożnik pulpitu. Gdy pojawi się pasek menu, kliknij opcję **Ustawienia**, a następnie kliknij **Panel sterowania**. W grupie **Sprzęt i dźwięk** kliknij **Wyświetl urządzenia i drukarki**.

- Dla systemu Windows Server 2012 R2

Kliknij **Panel sterowania** na ekranie **Start**. W grupie **Sprzęt** kliknij **Wyświetl urządzenia i drukarki**.

- Dla systemu Windows Server 2012

Przesuń kursor myszy w prawy dolny narożnik pulpitu. Gdy pojawi się pasek menu, kliknij opcję **Ustawienia**, a następnie kliknij **Panel sterowania**. W grupie **Sprzęt** kliknij **Wyświetl urządzenia i drukarki**.

- Dla systemów Windows 7 oraz Windows Server 2008 R2

Kliknij  (**Start**) > **Urządzenia i drukarki**.

- Dla systemu Windows Server 2008

Kliknij przycisk  (**Start**) > **Panel sterowania** > **Sprzęt i dźwięk** > **Drukarki**.

2. Kliknij prawym przyciskiem myszy ikonę **Brother XXX-XXXX Printer** (gdzie XXX-XXXX to nazwa posiadanego modelu), a następnie wybierz **Preferencje drukowania**. Po wyświetleniu opcji sterowników drukarki wybierz sterownik drukarki.

Zostanie wyświetlone okno dialogowe sterownika drukarki.

3. Kliknij kartę **Konserwacja**.

4. Wybierz jedną z następujących opcji:

Opcja	Opis
<b>Sprawdź jakość wydruku...</b>	Umożliwia wydrukowanie strony testowej i sprawdzenie jakości druku.
<b>Czyszczenie głowicy drukującej...</b>	Umożliwia ręczne uruchomienie procesu czyszczenia. Wybierz tę opcję w przypadku wystąpienia linii lub niezadrukowanych miejsc na stronie testowej.

5. Wykonaj jedną z następujących czynności:

- Jeśli została wybrana opcja **Sprawdź jakość wydruku...**, kliknij przycisk **Start**.  
Urządzenie wydrukuje stronę testową.
- Jeśli została wybrana opcja **Czyszczenie głowicy drukującej...**, wybierz opcję typu czyszczenia **Wyłącznie czarny**, **Wyłącznie kolor** lub **Wszystko**, a następnie kliknij przycisk **Dalej**.

6. Wybierz opcję siły czyszczenia **Normalny**, **Dokładne** lub **Najdokładniejsze**, a następnie kliknij przycisk **Dalej**.

7. Kliknij przycisk **Start**.

Urządzenie rozpocznie czyszczenie.



---

Rozpoczęcie czyszczenia przy niskim poziomie atramentu może spowodować uszkodzenie urządzenia. Przed rozpoczęciem czyszczenia sprawdź poziom napełnienia każdego ze zbiorników na atrament i uzupełnij go w razie potrzeby.

---



### **Powiązane informacje**

- [Czyszczenie urządzenia Brother](#)

#### **Powiązane tematy:**

- [Problemy związane z obsługą papieru i drukowaniem](#)
  - [Czyszczenie głowicy drukującej urządzenia Brother](#)
  - [Czyszczenie głowicy drukującej przy użyciu funkcji Zarządzanie przez interfejs webowy](#)
-

## Czyszczenie obudowy urządzenia

### WAŻNE

- Czyszczenie przy użyciu płynów lotnych, takich jak rozcieńczalnik lub benzyna, spowoduje uszkodzenie powierzchni urządzenia.
- NIE używaj materiałów czyszczących zawierających amoniak.
- Do czyszczenia panelu sterowania NIE używaj alkoholu izopropylowego. Może to spowodować uszkodzenie panelu.

1. Jeśli klapka podpory papieru jest otwarta, zamknij ją, a następnie zamknij podporę papieru.
2. Wyciągnij całkowicie tacę papieru (1) z urządzenia.

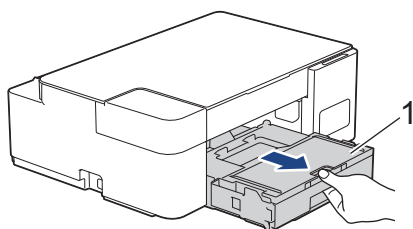

3. Wytrzyj zewnętrzną część urządzenia suchą, niestrzępiącą się szmatką, aby usunąć kurz.

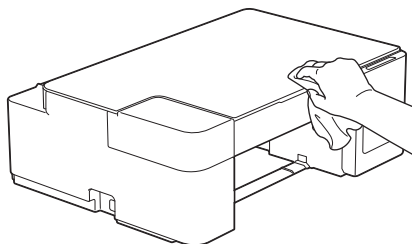

4. Podnieś pokrywę tacy wyjściowej papieru i wyjmij wszystko, co w niej utknęło.

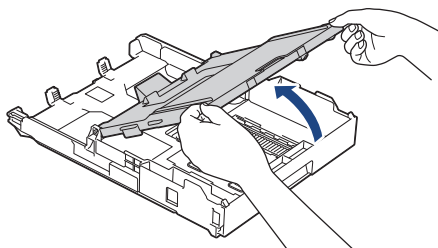

5. Wytrzyj wewnętrzną i zewnętrzną powierzchnię tacy papieru suchą, niestrzępiącą się szmatką, aby usunąć kurz.

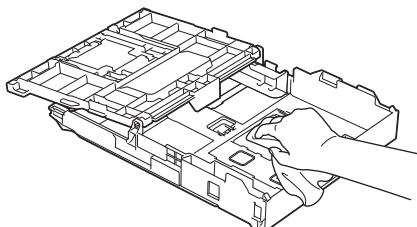

6. Zamknij pokrywę tacy wyjściowej papieru i powoli wepchnij tacę papieru do urządzenia.



### Powiązane informacje

- [Czyszczenie urządzenia Brother](#)



## Czyszczenie płyty drukarki

### ⚠ OSTRZEŻENIE

⚡ Przed przystąpieniem do czyszczenia płyty drukarki odłącz urządzenie od gniazda elektrycznego, aby uniknąć porażenia prądem.

1. Odłącz urządzenie od gniazda elektrycznego.
2. Jeśli klapka podpory papieru jest otwarta, zamknij ją, a następnie zamknij podporę papieru.
3. Wyciągnij całkowicie tacę papieru (1) z urządzenia.

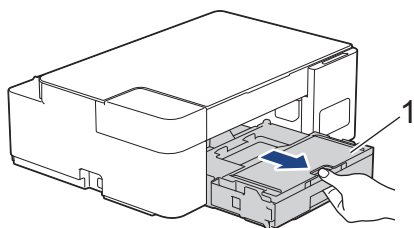

4. Wyczyść płytę drukarki urządzenia (1) i otaczający ją obszar, ścierając plamy atramentu przy użyciu suchej, miękkiej i niestrzępiącej się szmatki.

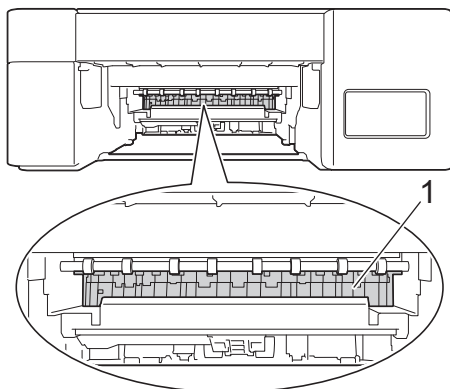

5. Powoli wsuń całą tacę papieru do urządzenia.
6. Podłącz ponownie przewód zasilający.

### ✓ Powiązane informacje

- [Czyszczenie urządzenia Brother](#)

#### Powiązane tematy:

- [Problemy związane z obsługą papieru i drukowaniem](#)

## Czyszczenie rolek podawania papieru

Jeśli rolki podawania papieru są zabrudzone atramentem lub pyłem papierowym, może to powodować problemy z podawaniem papieru.

### ⚠ OSTRZEŻENIE

⚡ Przed przystąpieniem do czyszczenia rolek podawania papieru odłącz urządzenie od gniazda elektrycznego, aby uniknąć porażenia prądem.

1. Odłącz urządzenie od gniazda elektrycznego.
2. Jeśli klapka podpory papieru jest otwarta, zamknij ją, a następnie zamknij podporę papieru.
3. Wyciągnij całkowicie tacę papieru (1) z urządzenia.

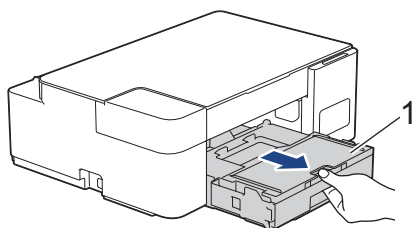

4. Wyczyść przednią i tylną część rolek podawania papieru (1) miękką niestrzępiącą się szmatką zwilżoną wodą, przesuwając ją od boku do boku. Po czyszczeniu usuń wilgoć, wycierając rolki suchą, miękką i niestrzępiącą się szmatką.

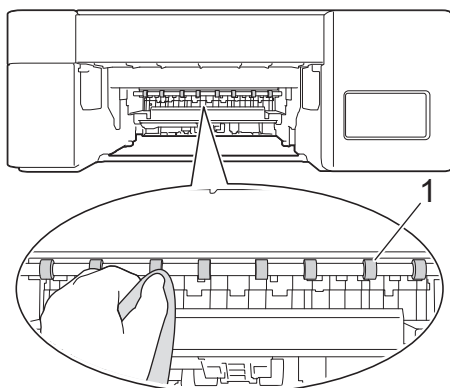

5. Powoli wsuń całą tacę papieru do urządzenia.
6. Podłącz ponownie przewód zasilający.

✎ Nie włączaj urządzenia, jeśli rolki nie są suche. Włączenie urządzenia przed wyschnięciem rolek może spowodować problemy z podawaniem papieru.

### ✓ Powiązane informacje

- [Czyszczenie urządzenia Brother](#)

#### Powiązane tematy:

- [Problemy związane z obsługą papieru i drukowaniem](#)

## Wyczyść podstawkę

Regularne czyszczenie podstawki sprawi, że urządzenie nie będzie pobierać wielu arkuszy papieru na raz, gdy w tacy pozostało jedynie kilka arkuszy.

1. Jeśli kłapka podpory papieru jest otwarta, zamknij ją, a następnie zamknij podporę papieru.
2. Wyciągnij całkowicie tacę papieru (1) z urządzenia.

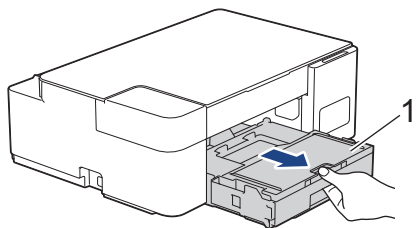

3. Wyczyść podkładkę podstawy (1) miękką, niestrzępiącą się szmatką zwilżoną wodą. Następnie usuń wilgoć, wycierając płytkę suchą, miękką i niestrzępiącą się szmatką.

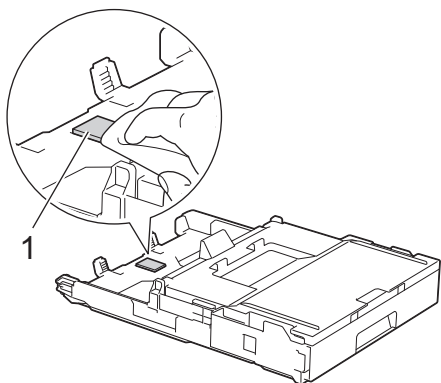

4. Powoli wsuń całą tacę papieru do urządzenia.



### Powiązane informacje

- [Czyszczenie urządzenia Brother](#)

#### Powiązane tematy:

- [Problemy związane z obsługą papieru i drukowaniem](#)

## Czyszczenie rolek pobierania papieru

Okresowe czyszczenie rolek pobierania papieru może zapobiegać zakleszczaniu papieru dzięki prawidłowemu podawaniu papieru.

1. Odłącz urządzenie od gniazda elektrycznego.
2. Jeśli klapka podpory papieru (1) jest otwarta, zamknij ją, a następnie zamknij podporę papieru (2).

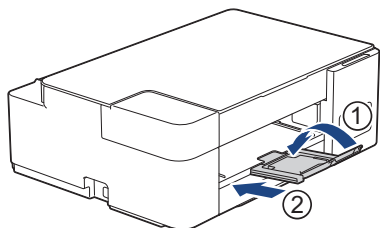

3. Wyciągnij tacę papieru całkowicie z urządzenia.
4. Wyczyść rolki pobierania papieru (1) miękką niestrzępiącą się szmatką zwilżoną wodą. Powoli obracaj rolki, aby wyczyścić je na całej powierzchni. Następnie usuń wilgoć, wycierając rolki suchą, miękką i niestrzępiącą się szmatką.

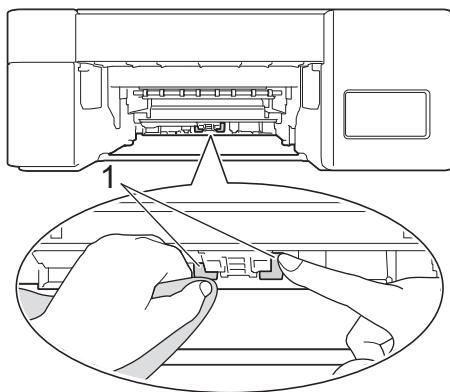

5. Powoli wsuń całą tacę papieru do urządzenia.
6. Podłącz ponownie przewód zasilający.

### ✓ Powiązane informacje

- [Czyszczenie urządzenia Brother](#)

#### Powiązane tematy:

- [Wskazania LED dotyczące błędów i czynności konserwacyjnych](#)
- [Problemy związane z obsługą papieru i drukowaniem](#)

## **Sprawdzanie urządzenia Brother**

- [Sprawdzanie jakości druku](#)
- [Monitorowanie stanu urządzenia z komputera \(Windows\)](#)
- [Monitorowanie stanu urządzenia za pomocą Brother iPrint&Scan \(Windows/Mac\)](#)

## Sprawdzanie jakości druku

Jeśli pojawią się niewyraźne albo rozmazane kolory i tekst lub na wydrukach brakuje tekstu, dysze głowicy drukującej mogą być zatkane. Wydrukuj arkusz wydruku próbnego i przyjrzyj się wzorowi kontrolnemu dysz.

1. Naciśnij jednocześnie przyciski  (**Stop**) i **Szybkie kopiowanie (Copy Shortcut)**.

Diody **Dioda LED zasilania**, **Ostrzegawcza dioda LED** i **Dioda LED atramentu** zaświecą się na sekundę, a następnie zaczną migać dioda **Dioda LED atramentu**.

2. Naciśnij **Szybkie kopiowanie (Copy Shortcut)**.

Urządzenie wydrukuje arkusz sprawdzania jakości drukowania.

3. Sprawdź jakość czterech bloków koloru na arkuszu.

**OK**

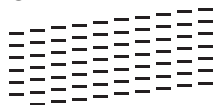

**Niska jakość**

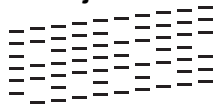

4. Jeśli jakość jest niska, wyczyść głowicę drukującą. >> [Powiązane informacje](#)

### WAŻNE

NIE DOTYKAJ głowicy drukującej. Dotykanie głowicy drukującej może spowodować jej trwałe uszkodzenie i unieważnienie jej gwarancji.



Jeśli dysza głowicy drukującej jest zatkana, wydrukowana próbka wygląda w ten sposób:



Po oczyszczeniu dyszy głowicy drukującej linie poziome znikną:



### Powiązane informacje



- [Sprawdzanie urządzenia Brother](#)

#### Powiązane tematy:

- [Problemy związane z obsługą papieru i drukowaniem](#)
- [Czyszczenie głowicy drukującej urządzenia Brother](#)

## Monitorowanie stanu urządzenia z komputera (Windows)

Narzędzie Status Monitor to konfigurowalne oprogramowanie do monitorowania stanu jednego urządzenia lub większej ich liczby, umożliwiające natychmiastowe wyświetlanie komunikatów o błędach.

- Wykonaj jedną z następujących czynności:
  - Kliknij dwukrotnie ikonę  w obszarze powiadomień na pasku zadań.
  - Uruchom  (**Brother Utilities**), a następnie kliknij listę rozwijaną i wybierz z niej nazwę posiadanego modelu (jeśli nie jest jeszcze zaznaczona). Kliknij przycisk **Narzędzia** na lewym pasku nawigacji, a następnie kliknij opcję **Status Monitor**.

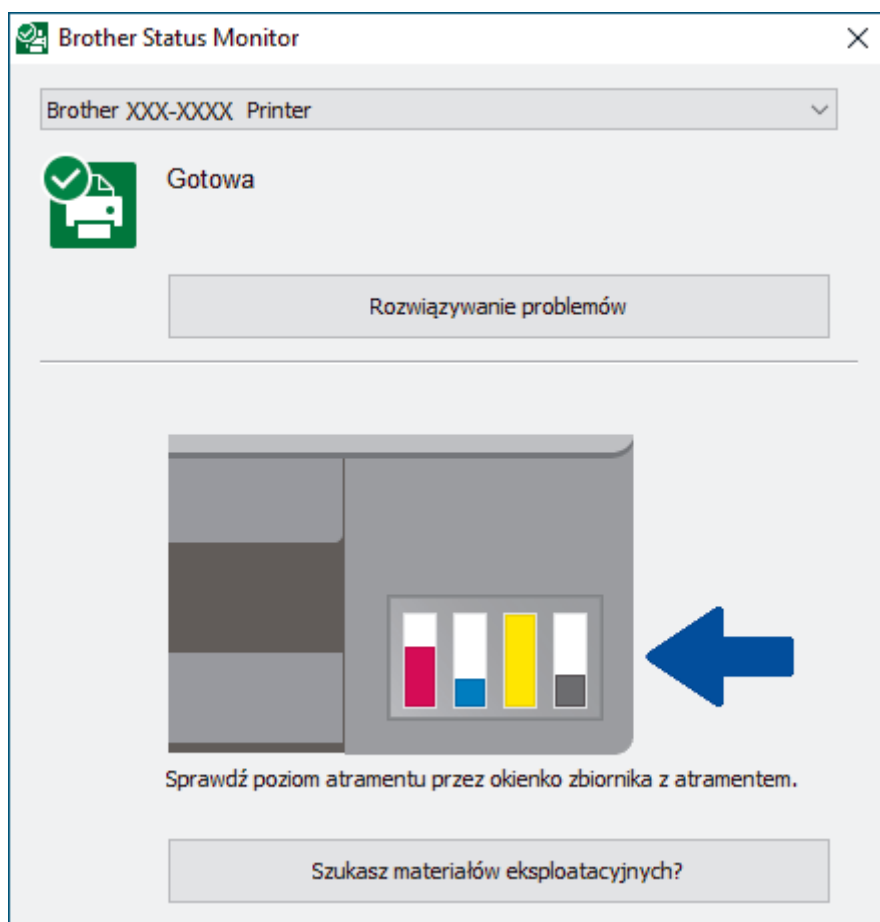

### Rozwiązywanie problemów

Kliknij przycisk **Rozwiązywanie problemów**, aby przejść do strony internetowej rozwiązywania problemów.

### Szukasz materiałów eksploatacyjnych?

Kliknij przycisk **Szukasz materiałów eksploatacyjnych?**, aby uzyskać dodatkowe informacje dotyczące oryginalnych materiałów eksploatacyjnych firmy Brother.



### Powiązane informacje

- [Sprawdzanie urządzenia Brother](#)
  - [Wskaźniki programu Status Monitor i ich znaczenie \(Windows\)](#)
  - [Wyłączenie funkcji Pokaż Status Monitor \(Windows\)](#)
  - [Wyłącz program Status Monitor \(Windows\)](#)

---

**Powiązane tematy:**

- [Anulowanie zadania drukowania \(Windows\)](#)
-



## Wskaźniki programu Status Monitor i ich znaczenie (Windows)

Po uruchomieniu komputera w obszarze powiadomień na pasku zadań pojawia się ikona **Brother Status Monitor**.

- Zielony kolor ikony oznacza normalny tryb gotowości do pracy.



- Żółty kolor ikony oznacza ostrzeżenie.



- Czerwony kolor ikony oznacza, że wystąpił błąd.



- Szary kolor ikony oznacza, że urządzenie jest w trybie offline.



### Powiązane informacje

- [Monitorowanie stanu urządzenia z komputera \(Windows\)](#)

## Wyłączenie funkcji Pokaż Status Monitor (Windows)

Funkcja Pokaż Status Monitor informuje o wystąpieniu problemu w urządzeniu monitorowanym przez komputer. Ustawienie domyślne to **Tylko przy drukowaniu z tego komputera**. Aby ją wyłączyć, wykonaj następujące czynności:

1. Kliknij prawym przyciskiem myszy ikonę lub okno  (**Brother Status Monitor**), wybierz opcję **Ustawienia programu Status Monitor**, a następnie kliknij pozycję **Opcje**.  
Wyświetlone zostanie okno **Opcje**.
2. Kliknij kartę **Podstawowe**, a następnie wybierz wartość **Wyłączone** dla opcji **Pokaż Status Monitor**.
3. Kliknij przycisk **OK**.



Nawet jeśli funkcja Pokaż Status Monitor zostanie wyłączona, w dowolnym momencie można sprawdzić stan urządzenia, wyświetlając program Status Monitor.



### Powiązane informacje

- [Monitorowanie stanu urządzenia z komputera \(Windows\)](#)

## Wyłącz program Status Monitor (Windows)

1. Kliknij prawym przyciskiem myszy ikonę lub okno  (**Brother Status Monitor**), a następnie wybierz opcję **Wyjście**.
2. Kliknij przycisk **OK**.



### Powiązane informacje

- [Monitorowanie stanu urządzenia z komputera \(Windows\)](#)
-

## Monitorowanie stanu urządzenia za pomocą Brother iPrint&Scan (Windows/Mac)

Brother iPrint&Scan umożliwia użytkownikowi monitorowanie stanu urządzenia Brother.

1. Uruchom aplikację Brother iPrint&Scan.

- Windows

Uruchom  (**Brother iPrint&Scan**).

- Mac



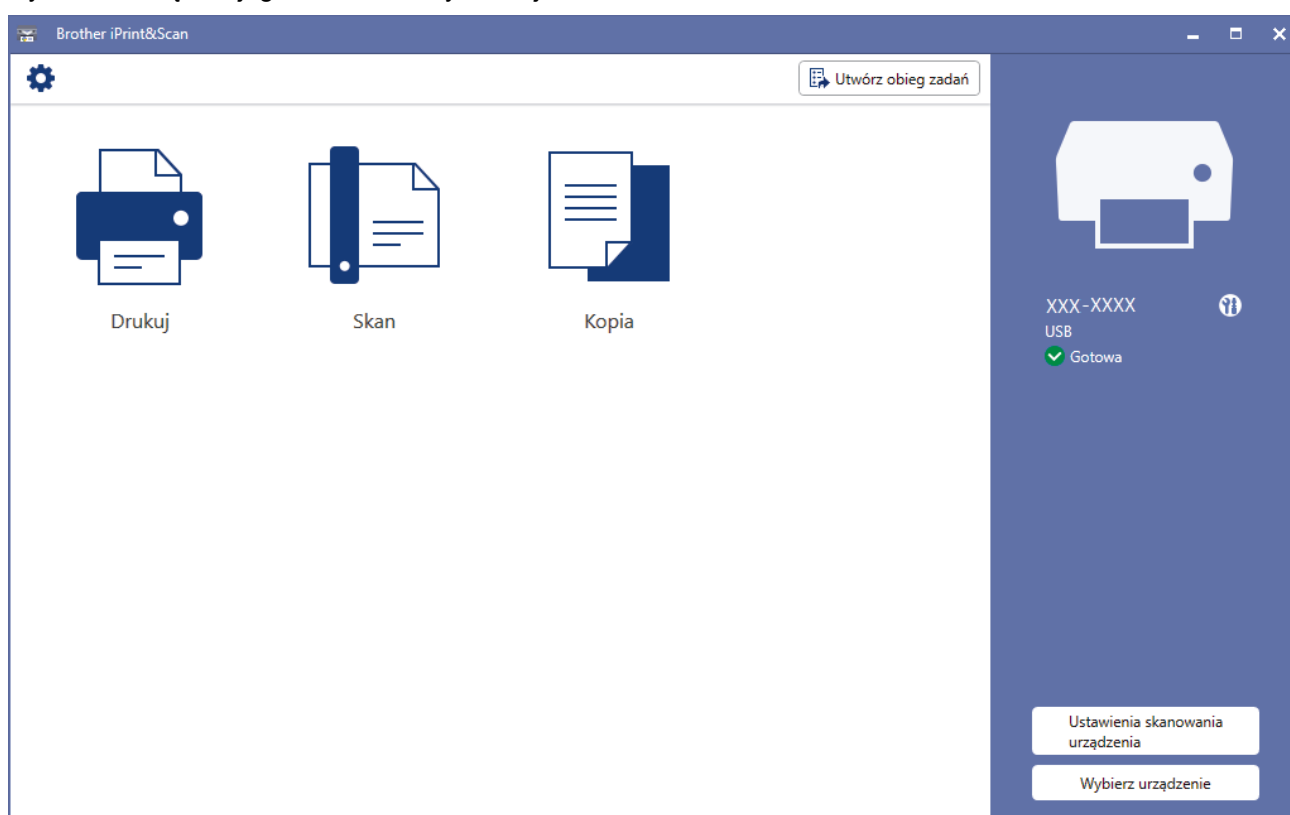

Na pasku menu **Finder (Wyszukiwarka)** kliknij **Go (Idź) > Applications (Programy)**, a następnie kliknij dwukrotnie ikonę iPrint&Scan.

Zostanie wyświetlony ekran aplikacji Brother iPrint&Scan.

2. Jeśli posiadane urządzenie Brother nie jest zaznaczone, kliknij przycisk **Wybierz urządzenie**, a następnie wybierz nazwę swojego modelu z listy. Kliknij **OK**.



### Ikony stanu

Ikona	Opis
	Zielony kolor ikony oznacza normalny tryb gotowości do pracy.
	Żółty kolor ikony oznacza ostrzeżenie.
	Czerwony kolor ikony oznacza, że wystąpił błąd.
	Szary kolor ikony oznacza, że urządzenie pracuje w trybie offline.



- Rzeczywisty ekran może różnić się w zależności od wersji aplikacji.



### **Powiązane informacje**

- [Sprawdzanie urządzenia Brother](#)
-

## Sprawdzanie wyrównania druku z urządzenia Brother

Po przetransportowaniu urządzenia wyreguluj wyrównanie druku, jeśli tekst będzie rozmazany lub obrazy będą wyblakłe, oraz wyreguluj podawanie papieru w celu ograniczenia występowania ciemnych linii.

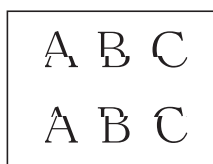
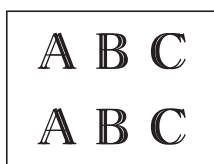

Przed rozpoczęciem sprawdzania wyrównania drukowania sprawdź jakość druku. >> [Powiązane informacje](#)

1. Wyłącz urządzenie.
2. Naciśnij i przytrzymaj przycisk **Start Mono (Mono Start)** i włącz urządzenie, a następnie przytrzymaj przycisk **Start Mono (Mono Start)** aż do wydrukowania arkusza regulacji.

Dioda **Dioda LED zasilania** zacznie migać, a urządzenie wydrukuje arkusz regulacji.

3. Gdy dioda **Dioda LED zasilania** zacznie powoli migać, umieść arkusz regulacji na szybie skanera w taki sposób, aby czarny prostokątny znak na arkuszu regulacji znajdował się w prawym dolnym rogu.

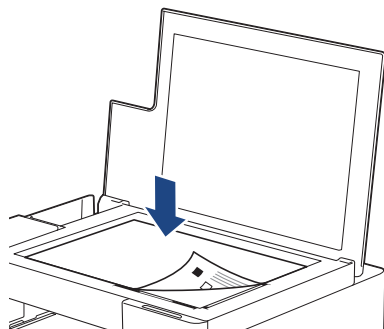

4. Naciśnij **Start Mono (Mono Start)** lub **Start Kolor (Colour Start)**.

Dioda **Dioda LED zasilania** będzie migać, gdy urządzenie zacznie skanować i wykona automatyczną regulację.



Zaraz po zakończeniu skanowania dioda LED informuje o wynikach regulacji:

- Jeśli regulacja przebiegła prawidłowo:  
Dioda **Dioda LED zasilania** miga szybko trzy razy, a urządzenie wraca do stanu czuwania.
- Gdy wystąpi błąd regulacji:  
Diody **Ostrzegawcza dioda LED** i **Dioda LED atramentu** migają szybko trzy razy, a urządzenie wraca do stanu czuwania.  
Należy wówczas jeszcze raz spróbować przeprowadzić regulację od początku.

5. Jeśli jakość druku nie poprawi się, spróbuj ponownie przeprowadzić regulację drukowania.



Wyrównanie drukowania można także sprawdzić za pomocą komputera.



### Powiązane informacje

- [Rutynowa obsługa konserwacyjna](#)



#### Powiązane tematy:

- [Sprawdzanie wyrównania druku przy użyciu funkcji Zarządzanie przez interfejs webowy](#)
- [Sprawdzanie jakości druku](#)

## Sprawdzanie wyrównania druku przy użyciu funkcji Zarządzanie przez interfejs webowy

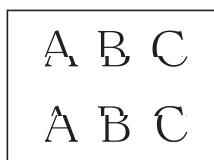
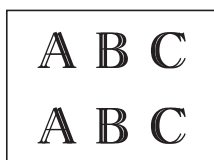

Po przetransportowaniu urządzenia wyreguluj wyrównanie druku, jeśli tekst będzie rozmazany lub obrazy będą wyblakłe, oraz wyreguluj podawanie papieru w celu ograniczenia występowania ciemnych linii.



1. Uruchom aplikację Brother iPrint&Scan.
  - Windows  
Uruchom  (Brother iPrint&Scan).
  - Mac  
Na pasku menu **Finder (Wyszukiwarka)** kliknij **Go (Idź) > Applications (Programy)**, a następnie kliknij dwukrotnie ikonę iPrint&Scan.  
Zostanie wyświetlony ekran aplikacji Brother iPrint&Scan.
2. Jeśli posiadane urządzenie Brother nie jest zaznaczone, kliknij przycisk **Wybierz urządzenie**, a następnie wybierz nazwę swojego modelu z listy. Kliknij **OK**.
3. Kliknij  (**Ustawienia urządzenia**), aby skonfigurować ustawienia.
4. Jeśli jest to wymagane, wprowadź hasło w polu **Zaloguj**, a następnie kliknij **Zaloguj**.

 Domyślne hasło do zarządzania ustawieniami tego urządzenia znajduje się z tyłu urządzenia i jest oznaczone napisem „**Pwd**”.

5. Przejdź do menu nawigacji i kliknij **Ogólne > Ustaw. w linii**.

 Uruchom przez , jeśli menu nawigacji nie jest wyświetlane po lewej stronie ekranu.

6. Postępuj zgodnie z instrukcjami wyświetlanymi na ekranie.

### Powiązane informacje

- [Rutynowa obsługa konserwacyjna](#)

#### Powiązane tematy:

- [Dostęp do funkcji Zarządzanie przez Internet](#)

## Zmiana opcji drukowania w celu poprawy efektu drukowania

Jeśli wydruki nie wyglądają w oczekiwany sposób, zmień ustawienia drukowania w urządzeniu Brother w celu poprawy jakości wydruków. Podczas używania tych ustawień prędkość drukowania może być mniejsza.



- Instrukcje te umożliwiają poprawę efektów drukowania podczas używania maszyny do kopiowania lub drukowania z urządzenia mobilnego.
- W razie wystąpienia niskiej jakości podczas drukowania z komputera zmień ustawienia sterownika drukarki.

1. Uruchom aplikację Brother iPrint&Scan.

- Windows

Uruchom  (**Brother iPrint&Scan**).

- Mac

Na pasku menu **Finder (Wyszukiwarka)** kliknij **Go (Idź) > Applications (Programy)**, a następnie kliknij dwukrotnie ikonę iPrint&Scan.

Zostanie wyświetlony ekran aplikacji Brother iPrint&Scan.

2. Jeśli posiadane urządzenie Brother nie jest zaznaczone, kliknij przycisk **Wybierz urządzenie**, a następnie wybierz nazwę swojego modelu z listy. Kliknij **OK**.

3. Kliknij  (**Ustawienia urządzenia**), aby skonfigurować ustawienia.

4. Jeśli jest to wymagane, wprowadź hasło w polu **Zaloguj**, a następnie kliknij **Zaloguj**.



Domyślne hasło do zarządzania ustawieniami tego urządzenia znajduje się z tyłu urządzenia i jest oznaczone napisem „**Pwd**”.

5. Przejdź do menu nawigacji i kliknij **Ogólne > Opcje wydruku**.



Uruchom przez , jeśli menu nawigacji nie jest wyświetlane po lewej stronie ekranu.

6. Zmień ustawienia **Redukuj rozmazywanie** w przypadku problemów z rozmazującymi się wydrukami lub z zacięciami papieru.

7. Wybierz **Wł.** dla opcji **Wzmocnij druk** w przypadku problemów z niewyraźnymi wydrukami.

8. Kliknij przycisk **Prześlij**.



### Powiązane informacje

- [Rutynowa obsługa konserwacyjna](#)

#### Powiązane tematy:

- [Problemy związane z obsługą papieru i drukowaniem](#)
- [Inne problemy](#)
- [Zapobieganie rozmazywaniu wydruków i zacięciom papieru \(Windows\)](#)
- [Ustawienia wydruku \(Windows\)](#)
- [Dostęp do funkcji Zarządzanie przez Internet](#)



## Zapakuj i wyślij urządzenie Brother

- Transportując urządzenie, użyj materiałów opakowaniowych dostarczonych wraz z urządzeniem. Nie przechylaj ani nie odwracaj urządzenia. Nieprawidłowe zapakowanie urządzenia grozi jego uszkodzeniem podczas transportu, które może nie być objęte gwarancją.
- Urządzenie powinno zostać odpowiednio ubezpieczone u przewoźnika.

### WAŻNE

Bardzo ważne jest, aby po zakończeniu zadania drukowania pozwolić na „zaparkowanie” głowicy drukującej w urządzeniu. Przed odłączeniem urządzenia od zasilania posłuchaj uważnie, czy ustały wszystkie mechaniczne odgłosy. Uniemożliwienie zakończenia procesu parkowania przez urządzenie może doprowadzić do problemów z drukowaniem, a nawet uszkodzenia głowicy drukującej.

1. Odłącz urządzenie od gniazda elektrycznego.
2. Podnieś pokrywę dokumentu.
3. Odłącz przewód interfejsu od urządzenia, jeśli jest podłączony.
4. Zamknij pokrywę dokumentu.

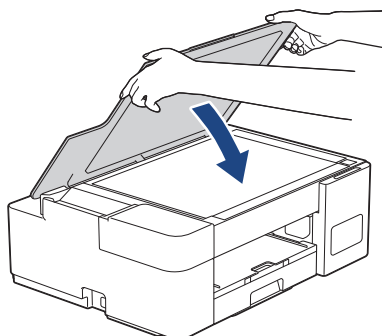

5. Otwórz pokrywę zbiorników na atrament.
6. Upewnij się, że korki zbiorników na atrament są prawidłowo założone.

Docisnij mocno korki zbiorników na atrament, aby prawidłowo je założyć, a następnie zamknij pokrywę zbiorników na atrament.

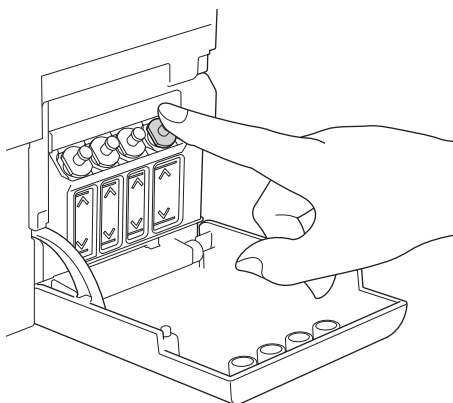

7. Włóż urządzenie do torby.

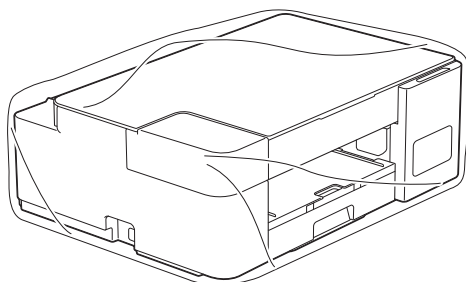

- 
8. Spakuj urządzenie do oryginalnego opakowania, jak to zostało przedstawione poniżej.  
Nie umieszczaj zużytych butelek z atramentem w opakowaniu.

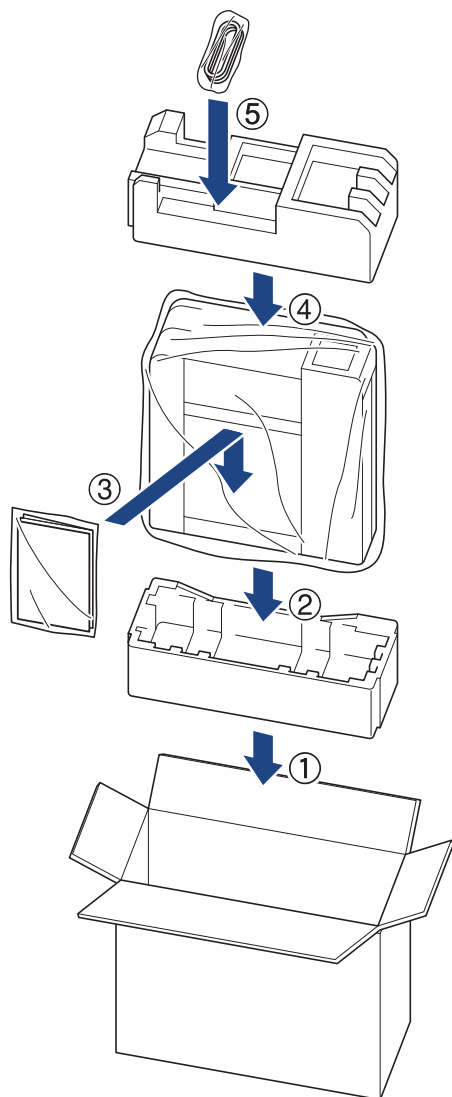

9. Zamknij pudło i oklej taśmą.



### Powiązane informacje

- [Rutynowa obsługa konserwacyjna](#)
-

## Ustawienia urządzenia

Zmodyfikuj ustawienia i funkcje, aby urządzenie stało się efektywnym narzędziem pracy.

- [Zmiana ustawień urządzenia przy użyciu funkcji Zarządzanie przez interfejs webowy](#)
- [W razie awarii zasilania \(zapisywanie w pamięci\)](#)

## Zmiana ustawień urządzenia przy użyciu funkcji Zarządzanie przez interfejs webowy

Funkcja Zarządzanie przez interfejs webowy jest narzędziem umożliwiającym zarządzanie urządzeniem przy użyciu protokołu Hyper Text Transfer Protocol (HTTP) lub Hyper Text Transfer Protocol over Secure Socket Layer (HTTPS) za pomocą standardowej przeglądarki internetowej.

- [Czym jest funkcja Zarządzanie przez Internet?](#)
- [Dostęp do funkcji Zarządzanie przez Internet](#)
- [Ustawianie lub zmienianie hasła logowania do funkcji Zarządzanie przez Internet](#)
- [Ustawienia ogólne](#)

## Czym jest funkcja Zarządzanie przez Internet?

Funkcja Zarządzanie przez Internet jest narzędziem umożliwiającym zarządzanie urządzeniem przy użyciu protokołu Hyper Text Transfer Protocol (HTTP) lub Hyper Text Transfer Protocol over Secure Socket Layer (HTTPS) za pomocą standardowej przeglądarki internetowej.



- Zalecane jest używanie przeglądarki Microsoft Internet Explorer 11/Microsoft Edge w systemach Windows, Safari 10/11 w systemach Mac, Chrome w systemach Android (w wersji 4.x lub nowszej) oraz Chrome/Safari w systemach iOS (w wersji 10.x lub nowszej). JavaScript i pliki cookie muszą być zawsze włączone, niezależnie od używanej przeglądarki.
- (DCP-T420W/DCP-T425W/DCP-T426W) Konieczne jest stosowanie w sieci protokołu TCP/IP i programowe ustawienie prawidłowego adresu IP w serwerze wydruku i komputerze.

XXX-XXXX brother

**Wyloguj**

**Strona Główna**

**Stan**

Częstotliwość autom. odświeżania

**Ogólne**

**Kopiuuj**

**Drukuj**

**Skanuj**

**Administrator**

**Funkcje online**

**Sieć**

---

### Stan

---

**Stan urządzenia**

Gotowa

Odświeżanie autom.

Wył.

Wł.

---

**Język stron WWW**

Autom. ▼

---

**Lokalizacja urządzenia**

Dane kontaktowe :

Lokalizacja :

- Rzeczywisty ekran może różnić się od tego przedstawionego powyżej.



### Powiązane informacje

- [Zmiana ustawień urządzenia przy użyciu funkcji Zarządzanie przez interfejs webowy](#)

## Dostęp do funkcji Zarządzanie przez Internet

- Zalecane jest używanie przeglądarki Microsoft Internet Explorer 11/Microsoft Edge w systemach Windows, Safari 10/11 w systemach Mac, Chrome w systemach Android (w wersji 4.x lub nowszej) oraz Chrome/Safari w systemach iOS (w wersji 10.x lub nowszej). JavaScript i pliki cookie muszą być zawsze włączone, niezależnie od używanej przeglądarki.
- Domyślne hasło do zarządzania ustawieniami tego urządzenia znajduje się z tyłu urządzenia i jest oznaczone napisem „Pwł”. Zalecamy niezwłoczną zmianę domyślnego hasła w celu ochrony urządzenia przed nieupoważnionym dostępem. (DCP-T420W/DCP-T425W/DCP-T426W) Domyślne hasło można również znaleźć w raporcie konfiguracji sieci.
- (DCP-T420W/DCP-T425W/DCP-T426W)  
Podczas konfigurowania ustawień za pomocą funkcji Zarządzanie przez Internet zaleca się korzystanie z zabezpieczonego protokołu HTTPS.
- (DCP-T420W/DCP-T425W/DCP-T426W)  
Kiedy do konfiguracji za pomocą funkcji Zarządzanie przez Internet używany jest protokół HTTPS, przeglądarka wyświetla okno dialogowe ostrzeżenia. Aby uniknąć wyświetlania się okna dialogowego z ostrzeżeniem, można zainstalować samopodpisany certyfikat SSL do obsługi protokołu SSL/TLS. Aby uzyskać więcej informacji, >> *Powiązane informacje*

>> [Uruchamianie przez aplikację Brother iPrint&Scan \(Windows/Mac\)](#)

>> [Uruchamianie przez przeglądarkę internetową \(DCP-T420W/DCP-T425W/DCP-T426W\)](#)

>> [Uruchamianie przez Brother Utilities \(Windows\)](#)

### Uruchamianie przez aplikację Brother iPrint&Scan (Windows/Mac)

1. Uruchom aplikację Brother iPrint&Scan.

- Windows

Uruchom  (Brother iPrint&Scan).

- Mac

Na pasku menu **Finder (Wyszukiwarka)** kliknij **Go (Idź) > Applications (Programy)**, a następnie kliknij dwukrotnie ikonę iPrint&Scan.

Zostanie wyświetlony ekran aplikacji Brother iPrint&Scan.

2. Jeśli posiadane urządzenie Brother nie jest zaznaczone, kliknij przycisk **Wybierz urządzenie**, a następnie wybierz nazwę swojego modelu z listy. Kliknij **OK**.

3. Kliknij przycisk  (**Ustawienia urządzenia**).

Zostanie wyświetlone okno Zarządzanie przez interfejs webowy.

4. Jeśli jest to wymagane, wprowadź hasło w polu **Zaloguj**, a następnie kliknij **Zaloguj**.

5. Jeśli chcesz przypiąć menu nawigacji po lewej stronie ekranu, kliknij , a następnie .

Teraz można zmienić ustawienia urządzenia.



Dostęp do funkcji Zarządzanie przez interfejs webowy można również uzyskać za pośrednictwem aplikacji Brother iPrint&Scan na urządzenia mobilne.

### Uruchamianie przez przeglądarkę internetową (DCP-T420W/DCP-T425W/DCP-T426W)

1. Uruchom przeglądarkę internetową.

2. Wprowadź „https://adres IP urządzenia” w polu adresu przeglądarki (gdzie „adres IP urządzenia” jest adresem IP urządzenia).

Na przykład:

https://192.168.1.2



- Jeśli używany jest system DNS (Domain Name System) lub aktywna jest nazwa NetBIOS, zamiast adresu IP można wprowadzić inną nazwę, np. „DrukarkaOgolna”.

- Na przykład:

https://SharedPrinter

Jeśli aktywna jest nazwa NetBIOS, można również użyć nazwy węzła.

- Na przykład:



https://brnxxxxxxxxxxxx

Nazwę NetBIOS można znaleźć w Raporcie konfiguracji sieci.

3. Jeśli jest to wymagane, wprowadź hasło w polu **Zaloguj**, a następnie kliknij **Zaloguj**.
4. Jeśli chcesz przypiąć menu nawigacji po lewej stronie ekranu, kliknij ☰, a następnie .

Teraz można zmienić ustawienia urządzenia.

## Uruchamianie przez Brother Utilities (Windows)

1. Uruchom  (**Brother Utilities**), a następnie kliknij listę rozwijaną i wybierz z niej nazwę posiadanego modelu (jeśli nie jest jeszcze zaznaczona).
2. Kliknij przycisk **Narzędzia** na lewym pasku nawigacji, a następnie kliknij opcję **Ustawienia urządzenia**. Zostanie wyświetlone okno Zarządzanie przez interfejs webowy.
3. Jeśli jest to wymagane, wprowadź hasło w polu **Zaloguj**, a następnie kliknij **Zaloguj**.
4. Jeśli chcesz przypiąć menu nawigacji po lewej stronie ekranu, kliknij ☰, a następnie .

Teraz można zmienić ustawienia urządzenia.

(DCP-T420W/DCP-T425W/DCP-T426W)

W przypadku wprowadzenia zmian do ustawień protokołu należy po kliknięciu przycisku **Prześlij** ponownie uruchomić urządzenie w celu aktywowania konfiguracji.

Po skonfigurowaniu ustawień kliknij **Wyloguj**.



## Powiązane informacje

- [Zmiana ustawień urządzenia przy użyciu funkcji Zarządzanie przez interfejs webowy](#)

### Powiązane tematy:

- [Drukowanie Raportu konfiguracji sieci](#)
- [Tworzenie certyfikatu podpisanego samodzielnie](#)
- [Instalowanie samodzielnie podpisanego certyfikatu dla użytkowników systemu Windows z uprawnieniami Administratora](#)

## Ustawianie lub zmienianie hasła logowania do funkcji Zarządzanie przez Internet

Domyślne hasło do zarządzania ustawieniami tego urządzenia znajduje się z tyłu urządzenia i jest oznaczone napisem „PwD”. Zalecamy niezwłoczną zmianę domyślnego hasła w celu ochrony urządzenia przed nieupoważnionym dostępem.

1. Uruchom aplikację Brother iPrint&Scan.

- Windows

Uruchom  (**Brother iPrint&Scan**).

- Mac

Na pasku menu **Finder (Wyszukiwarka)** kliknij **Go (Idź) > Applications (Programy)**, a następnie kliknij dwukrotnie ikonę iPrint&Scan.

Zostanie wyświetlony ekran aplikacji Brother iPrint&Scan.

2. Jeśli posiadane urządzenie Brother nie jest zaznaczone, kliknij przycisk **Wybierz urządzenie**, a następnie wybierz nazwę swojego modelu z listy. Kliknij **OK**.

3. Kliknij  (**Ustawienia urządzenia**), aby skonfigurować ustawienia.

4. Wykonaj jedną z następujących czynności:

- Jeśli hasło zostało wcześniej ustawione na wybrane przez użytkownika, wprowadź je, a następnie kliknij **Zaloguj**.
- Jeśli hasło nie zostało ustawione wcześniej, wprowadź domyślne hasło logowania, a następnie kliknij **Zaloguj**.

5. Przejdź do menu nawigacji i kliknij **Administrator > Hasło logowania**.



Uruchom przez , jeśli menu nawigacji nie jest wyświetlane po lewej stronie ekranu.

6. Postępując zgodnie z wyświetlanymi na ekranie instrukcjami, wprowadź hasło w polu **Wprowadź nowe hasło**.

7. Ponownie wprowadź hasło w polu **Potwierdź nowe hasło**.

8. Kliknij przycisk **Prześlij**.



### Powiązane informacje

- [Zmiana ustawień urządzenia przy użyciu funkcji Zarządzanie przez interfejs webowy](#)



## Ustawienia ogólne

- Ustawianie odliczania trybu spoczynku
- Ustawienie automatycznego wyłączenia zasilania urządzenia
- Ustawianie daty i godziny
- Zmniejszenie głośności drukowania
- Zmiana języka drukowanych raportów i arkuszy

## Ustawianie odliczania trybu spoczynku

Ustawienie trybu spoczynku (lub trybu oszczędzania energii) może zmniejszyć zużycie energii. Gdy urządzenie znajduje się w trybie spoczynku, zachowuje się tak, jakby było wyłączone. Urządzenie uruchomi się i rozpocznie drukowanie, gdy otrzyma zadanie drukowania. Za pomocą tych instrukcji ustaw czas opóźnienia (odliczanie) przed przejściem urządzenia w tryb spoczynku.

- Zegar zostanie zresetowany, jeśli na urządzeniu zostanie wykonana jakakolwiek czynność, na przykład zadanie drukowania.
- Fabryczne ustawienie domyślne to pięć minut.

### 1. Uruchom aplikację Brother iPrint&Scan.

- Windows

Uruchom  (**Brother iPrint&Scan**).

- Mac

Na pasku menu **Finder (Wyszukiwarka)** kliknij **Go (Idź) > Applications (Programy)**, a następnie kliknij dwukrotnie ikonę iPrint&Scan.

Zostanie wyświetlony ekran aplikacji Brother iPrint&Scan.

### 2. Jeśli posiadane urządzenie Brother nie jest zaznaczone, kliknij przycisk **Wybierz urządzenie**, a następnie wybierz nazwę swojego modelu z listy. Kliknij **OK**.

### 3. Kliknij (**Ustawienia urządzenia**), aby skonfigurować ustawienia.

### 4. Jeśli jest to wymagane, wprowadź hasło w polu **Zaloguj**, a następnie kliknij **Zaloguj**.



Domyślne hasło do zarządzania ustawieniami tego urządzenia znajduje się z tyłu urządzenia i jest oznaczone napisem „Pwd”.

### 5. Przejdź do menu nawigacji i kliknij **Ogólne > Czas uśpienia**.



Uruchom przez , jeśli menu nawigacji nie jest wyświetlane po lewej stronie ekranu.

### 6. Przejdź do pola **Czas uśpienia** (1-60).

### 7. Kliknij przycisk **Prześlij**.



## Powiązane informacje

- [Ustawienia ogólne](#)

### Powiązane tematy:

- [Ustawienie automatycznego wyłączenia zasilania urządzenia](#)
- [Dostęp do funkcji Zarządzanie przez Internet](#)

## Ustawienie automatycznego wyłączenia zasilania urządzenia

Funkcja automatycznego wyłączenia zasilania może zmniejszyć zużycie energii. Istnieje możliwość ustawienia czasu w trybie spoczynku, po którym urządzenie zostanie automatycznie wyłączone. Jeśli wyłączono tę funkcję, należy wyłączyć urządzenie ręcznie.

Aby włączyć urządzenie po jego wyłączeniu w wyniku działania funkcji automatycznego wyłączenia, naciśnij przycisk  (Stop).



(DCP-T420W/DCP-T425W/DCP-T426W)

Urządzenie nie zostanie automatycznie wyłączone, gdy:

- Urządzenie jest podłączone do sieci bezprzewodowej.
- Sieć Wi-Fi jest włączona.

1. Uruchom aplikację Brother iPrint&Scan.

- Windows

Uruchom  (Brother iPrint&Scan).

- Mac

Na pasku menu **Finder (Wyszukiwarka)** kliknij **Go (Idź) > Applications (Programy)**, a następnie kliknij dwukrotnie ikonę iPrint&Scan.

Zostanie wyświetlony ekran aplikacji Brother iPrint&Scan.

2. Jeśli posiadane urządzenie Brother nie jest zaznaczone, kliknij przycisk **Wybierz urządzenie**, a następnie wybierz nazwę swojego modelu z listy. Kliknij **OK**.

3. Kliknij  (**Ustawienia urządzenia**), aby skonfigurować ustawienia.

4. Jeśli jest to wymagane, wprowadź hasło w polu **Zaloguj**, a następnie kliknij **Zaloguj**.



Domyślne hasło do zarządzania ustawieniami tego urządzenia znajduje się z tyłu urządzenia i jest oznaczone napisem „Pwd”.

5. Przejdź do menu nawigacji i kliknij **Ogólne > Autowylączenie**.



Uruchom przez , jeśli menu nawigacji nie jest wyświetlane po lewej stronie ekranu.

6. Kliknij listę rozwijaną **Autowylączenie**, a następnie wybierz żadaną opcję.

7. Kliknij przycisk **Prześlij**.



### Powiązane informacje

- [Ustawienia ogólne](#)

#### Powiązane tematy:

- [Ustawianie odliczania trybu spoczynku](#)
- [Dostęp do funkcji Zarządzanie przez Internet](#)

## Ustawianie daty i godziny

Upewnij się, że ustawienia daty oraz godziny są wprowadzone poprawnie za pomocą funkcji Zarządzanie przez interfejs webowy, tak aby godzina ustawiona w urządzeniu była zgodna z godziną serwera uwierzytelniania.

1. Uruchom aplikację Brother iPrint&Scan.

- Windows

Uruchom  (**Brother iPrint&Scan**).

- Mac

Na pasku menu **Finder (Wyszukiwarka)** kliknij **Go (Idź) > Applications (Programy)**, a następnie kliknij dwukrotnie ikonę iPrint&Scan.

Zostanie wyświetlony ekran aplikacji Brother iPrint&Scan.

2. Jeśli posiadane urządzenie Brother nie jest zaznaczone, kliknij przycisk **Wybierz urządzenie**, a następnie wybierz nazwę swojego modelu z listy. Kliknij **OK**.

3. Kliknij  (**Ustawienia urządzenia**), aby skonfigurować ustawienia.

4. Jeśli jest to wymagane, wprowadź hasło w polu **Zaloguj**, a następnie kliknij **Zaloguj**.



Domyślne hasło do zarządzania ustawieniami tego urządzenia znajduje się z tyłu urządzenia i jest oznaczone napisem „**Pwd**”.

5. Przejdź do menu nawigacji i kliknij **Administrator > Data i godzina**.



Uruchom przez , jeśli menu nawigacji nie jest wyświetlane po lewej stronie ekranu.

6. W polach **Data** wprowadź datę.

7. W polach **Godzina** wprowadź godzinę.

8. Kliknij przycisk **Prześlij**.



### Powiązane informacje

- [Ustawienia ogólne](#)

#### Powiązane tematy:

- [Dostęp do funkcji Zarządzanie przez Internet](#)

## Zmniejszenie głośności drukowania

Ustawienie trybu cichego pozwala zmniejszyć głośność drukowania. Włączenie trybu cichego powoduje obniżenie prędkości drukowania.

Fabrycznie funkcja ta jest wyłączona.

1. Uruchom aplikację Brother iPrint&Scan.

- Windows

Uruchom  (**Brother iPrint&Scan**).

- Mac

Na pasku menu **Finder (Wyszukiwarka)** kliknij **Go (Idź) > Applications (Programy)**, a następnie kliknij dwukrotnie ikonę iPrint&Scan.

Zostanie wyświetlony ekran aplikacji Brother iPrint&Scan.

2. Jeśli posiadane urządzenie Brother nie jest zaznaczone, kliknij przycisk **Wybierz urządzenie**, a następnie wybierz nazwę swojego modelu z listy. Kliknij **OK**.

3. Kliknij  (**Ustawienia urządzenia**), aby skonfigurować ustawienia.

4. Jeśli jest to wymagane, wprowadź hasło w polu **Zaloguj**, a następnie kliknij **Zaloguj**.



---

Domyślne hasło do zarządzania ustawieniami tego urządzenia znajduje się z tyłu urządzenia i jest oznaczone napisem „Pwd”.

---

5. Przejdź do menu nawigacji i kliknij **Drukuj > Drukuj**.



---

Uruchom przez , jeśli menu nawigacji nie jest wyświetlane po lewej stronie ekranu.

---

6. Wybierz **Wł.** (lub **Off**) w opcji **Tryb cichy**.

7. Kliknij przycisk **Prześlij**.



### Powiązane informacje

- [Ustawienia ogólne](#)

#### Powiązane tematy:

- [Problemy związane z obsługą papieru i drukowaniem](#)
- [Dostęp do funkcji Zarządzanie przez Internet](#)

## Zmiana języka drukowanych raportów i arkuszy

W razie potrzeby zmień język drukowanych raportów i arkuszy.

Ta funkcja jest niedostępna w niektórych krajach.

1. Uruchom aplikację Brother iPrint&Scan.

- Windows

Uruchom  (Brother iPrint&Scan).

- Mac

Na pasku menu **Finder (Wyszukiwarka)** kliknij **Go (Idź) > Applications (Programy)**, a następnie kliknij dwukrotnie ikonę iPrint&Scan.

Zostanie wyświetlony ekran aplikacji Brother iPrint&Scan.

2. Jeśli posiadane urządzenie Brother nie jest zaznaczone, kliknij przycisk **Wybierz urządzenie**, a następnie wybierz nazwę swojego modelu z listy. Kliknij **OK**.

3. Kliknij  (**Ustawienia urządzenia**), aby skonfigurować ustawienia.

4. Jeśli jest to wymagane, wprowadź hasło w polu **Zaloguj**, a następnie kliknij **Zaloguj**.



Domyślne hasło do zarządzania ustawieniami tego urządzenia znajduje się z tyłu urządzenia i jest oznaczone napisem „Pw”.  
Pw

5. Przejdź do menu nawigacji i kliknij **Ogólne > Miejscowy jęz..**



Uruchom przez , jeśli menu nawigacji nie jest wyświetlane po lewej stronie ekranu.

6. Wybierz swój język z listy rozwijanej **Miejscowy jęz..**

7. Kliknij przycisk **Prześlij**.



### Powiązane informacje

- [Ustawienia ogólne](#)

#### Powiązane tematy:

- [Dostęp do funkcji Zarządzanie przez Internet](#)

## W razie awarii zasilania (zapisywanie w pamięci)

- Ustawienia menu są zapisywane na stałe i nie zostaną utracone.
- Ustawienia tymczasowe zostały utracone.
- Należy ponownie wprowadzić datę i godzinę.



### Powiązane informacje

- [Ustawienia urządzenia](#)
-

## Załącznik

- [Specyfikacje](#)
- [Specyfikacje materiałów eksploatacyjnych](#)
- [Informacje dotyczące papieru z recyklingu](#)
- [Pomoc i obsługa klienta firmy Brother](#)



## Specyfikacje

- >> Specyfikacja ogólna
- >> Specyfikacje rozmiaru dokumentu
- >> Specyfikacja nośników druku
- >> Specyfikacje kopiowania
- >> Specyfikacja skanera
- >> Specyfikacje drukarki
- >> Specyfikacje interfejsu
- >> Specyfikacje sieciowe
- >> Specyfikacje wymagań komputera

### Specyfikacja ogólna

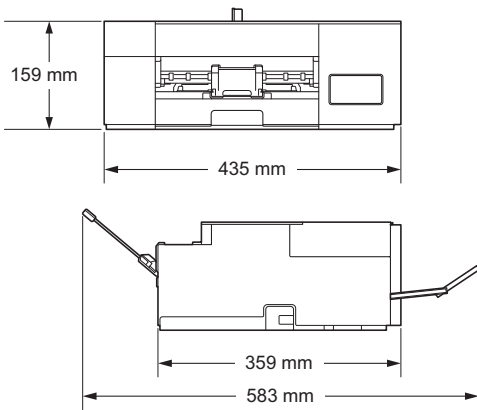
<b>Typ drukarki</b>		Atramentowa
<b>Głowica drukująca</b>	<b>Mono</b>	Piezoelektryczna, dysze 210 × 1
	<b>Kolorowa</b>	<ul style="list-style-type: none"> <li>• DCP-T220/DCP-T225/DCP-T226/DCP-T420W/DCP-T425W/DCP-T426W</li> </ul> Piezoelektryczna, dysze 70 x 3
<b>Pojemność pamięci</b>		64 MB
<b>Źródło zasilania</b>		Napięcie przemienne od 220 do 240 V, 50/60 Hz
<b>Zużycie energii <sup>1</sup></b>		<ul style="list-style-type: none"> <li>• DCP-T220/DCP-T225/DCP-T226                             <ul style="list-style-type: none"> <li><b>Kopiowanie <sup>2</sup>:</b> Około 11 W</li> <li><b>Stan gotowości <sup>3</sup>:</b> Około 2,5 W</li> <li><b>Spoczynek <sup>3</sup>:</b> Około 0,7 W</li> <li><b>Wyłączone zasilanie <sup>3 4</sup>:</b> Około 0,2 W</li> </ul> </li> <li>• DCP-T420W/DCP-T425W/DCP-T426W                             <ul style="list-style-type: none"> <li><b>Kopiowanie <sup>2</sup>:</b> Około 11 W</li> <li><b>Stan gotowości <sup>3</sup>:</b> Około 2,5 W</li> <li><b>Spoczynek <sup>3</sup>:</b> Około 0,7 W</li> <li><b>Wyłączone zasilanie <sup>3 4</sup>:</b> Około 0,2 W</li> </ul> </li> </ul>
<b>Wymiary</b>		<ul style="list-style-type: none"> <li>• DCP-T220/DCP-T225/DCP-T226/DCP-T420W/DCP-T425W/DCP-T426W</li> </ul> 
<b>Waga</b>		<ul style="list-style-type: none"> <li>• DCP-T220/DCP-T225/DCP-T226 6,4 kg</li> <li>• DCP-T420W/DCP-T425W/DCP-T426W 6,4 kg</li> </ul>
<b>Poziom szumu</b>	<b>Ciśnienie akustyczne</b>	<b>Praca</b> 53,5 dB (A) (około) <sup>5</sup>

<b>Temperatura</b>	<b>Praca</b>	od 10 do 35°C
	<b>Najlepsza jakość wydruku</b>	od 20 do 33°C
<b>Wilgotność</b>	<b>Praca</b>	od 20 do 80% (bez kondensacji)
	<b>Najlepsza jakość wydruku</b>	od 20 do 80% (bez kondensacji)

- 1 Pomiar wykonany przy urządzeniu podłączonym za pomocą interfejsu USB. Zużycie energii może się nieco różnić w zależności od środowiska użytkowania lub zużycia części.
- 2 Drukowanie dwustronne wzoru określonego normą ISO/IEC 24712 w rozdzielczości standardowej/dokumentowej.
- 3 Pomiar zgodnie z normą IEC 62301 wydanie 2.0.
- 4 Nawet jeśli urządzenie jest wyłączone, okresowo automatycznie włącza się w celu przeprowadzenia konserwacji głowicy drukującej, a następnie wyłącza się.
- 5 Poziom hałasu zależy od warunków drukowania.

## Specyfikacje rozmiaru dokumentu

<b>Rozmiar dokumentu</b>	<b>Szerokość szyby skanera</b>	maks. 215,9 mm
	<b>Długość szyby skanera</b>	maks. 297 mm

## Specyfikacja nośników druku

<b>Wejście papieru</b>	<b>Taca papieru</b>	<b>Typ papieru <sup>1</sup></b>	Papier zwykły, papier do drukarek atramentowych (papier powlekany), papier błyszczący, papier z recyklingu
		<b>Rozmiar papieru</b>	A4, Letter, Executive, A5, A6, koperty (C5, Com-10, DL, Monarch), Fotografie (4" x 6" / (10 x 15 cm), Fotografie 2L (5" x 7" / (13 x 18 cm), Karta indeksu (5" x 8" / (13 x 20 cm)
		<b>Maksymalna pojemność papieru</b>	Do 150 arkuszy papieru zwykłego o gramaturze 80 g/m <sup>2</sup>
	<b>Gniazdo podawania ręcznego</b>	<b>Typ papieru <sup>1</sup></b>	Papier zwykły, papier do drukarek atramentowych (papier powlekany), papier błyszczący, papier z recyklingu
		<b>Rozmiar papieru</b>	A4, Letter, Executive, A5, A6, koperty (C5, Com-10, DL, Monarch), Fotografie (4" x 6" / (10 x 15 cm), Fotografie L (3,5" x 5" / (9 x 13 cm), Fotografie 2L (5" x 7" / (13 x 18 cm), Karta indeksu (13 x 20 cm)
		<b>Maksymalna pojemność papieru</b>	Maksymalnie 1 arkusz
<b>Wyjście papieru <sup>1</sup></b>			Do 50 arkuszy papieru zwykłego o gramaturze 80 g/m <sup>2</sup> (podawanie do tacy papieru wydruku stroną z wydrukiem skierowaną do góry)

- 1 W przypadku papieru błyszczącego natychmiast usuwaj zadrukowane strony z tacy wyjściowej papieru, aby uniknąć rozmazania.

## Specyfikacje kopiowania

<b>Kolor/Czarno-białe</b>	Tak/Tak
<b>Szerokość kopii</b>	204 mm <sup>1</sup>
<b>Kopie wielokrotne</b>	Układa do 99 stron
<b>Powiększ/Zmniejsz</b>	25% do 400% (w przyrostach co 1%) <sup>2</sup>
<b>Rozdzielczość</b>	Drukuje do 1200 × 1800 dpi

- 1 W przypadku kopiowania na papierze o rozmiarze A4.
- 2 Kopiowanie za pomocą aplikacji Brother iPrint&Scan.

## Specyfikacja skanera

<b>Kolor/Czarno-białe</b>	Tak/Tak
<b>Zgodny z TWAIN</b>	Tak (Windows 7 SP1 / Windows 8.1 / Windows 10 / Windows 11)
<b>Zgodny z WIA</b>	Tak (Windows 7 SP1 / Windows 8.1 / Windows 10 / Windows 11)
<b>Głębina kolorów</b>	30-bitowa obróbka koloru (wejściowa) 24-bitowa obróbka koloru (wyjściowa)
<b>Skala szarości</b>	10-bitowa obróbka koloru (wejściowa) 8-bitowa obróbka koloru (wyjściowa)
<b>Rozdzielczość</b>	Do 19 200 × 19 200 dpi (interpolowana) <sup>1 2</sup> Do 1200 × 2400 dpi (optyczna)
<b>Szerokość i długość skanowania</b> (Dokument jednostronny)	Szerokość: do 213,9 mm Długość: do 295 mm

<sup>1</sup> Maksymalna rozdzielczość skanowania 1200 × 1200 dpi przy użyciu sterownika WIA w systemie Windows 7 SP1, Windows 8.1, Windows 10 oraz Windows 11 (rozdzielczość do 19 200 × 19 200 dpi można wybrać przy użyciu narzędzia skanera).

<sup>2</sup> Zakres skanowania może się zmniejszać wraz ze wzrostem rozdzielczości skanowania.

## Specyfikacje drukarki

<b>Rozdzielczość</b>	Do 1200 × 6000 dpi (tylko Windows)
<b>Szerokość drukowania</b> <sup>1</sup>	204 mm Bez obramowania <sup>2</sup> : 210 mm
<b>Bez obramowania</b>	A4, Letter, A6, Fotografie (10 x 15 cm), Fotografie L (9 x 13 cm), Fotografie 2L (13 x 18 cm), Karta indeksu (13 x 20 cm)
<b>Prędkość drukowania</b>	Odwiedź stronę swojego modelu w lokalnej witrynie Brother.

<sup>1</sup> W przypadku korzystania z papieru o rozmiarze A4.

<sup>2</sup> Po włączeniu funkcji drukowania bez obramowania.

## Specyfikacje interfejsu

<b>USB</b> <sup>1 2</sup>	Należy użyć przewodu interfejsu USB 2.0 o długości nie większej niż 2 m.
<b>Bezprzewodowa sieć LAN</b> (DCP-T420W/DCP-T425W/DCP-T426W)	IEEE 802.11b/g/n (infrastruktura) IEEE 802.11g/n (Wireless Direct)

<sup>1</sup> Urządzenie jest wyposażone w interfejs USB 2.0 Hi-Speed. Urządzenie może zostać również podłączone do komputera z interfejsem USB 1.1.

<sup>2</sup> Porty USB innych systemów nie są obsługiwane.

## Specyfikacje sieciowe



- (DCP-T420W/DCP-T425W/DCP-T426W)

Urządzenie można podłączyć do komputera w celu drukowania i skanowania w sieci.

<b>Zabezpieczenia sieci (bezprzewodowej)</b> (DCP-T420W/DCP-T425W/DCP-T426W)	SSL/TLS (IPPS, HTTPS)
<b>Zabezpieczenia sieci bezprzewodowej</b> (DCP-T420W/DCP-T425W/DCP-T426W)	SSID (32 znaki), WEP 64/128 bitów, WPA-PSK (TKIP/AES), WPA2-PSK (TKIP/AES)

<b>Narzędzie konfiguracyjne sieci bezprzewodowej</b> (DCP-T420W/DCP-T425W/ DCP-T426W)	<b>WPS</b>	Yes
---	------------	-----

## Specyfikacje wymagań komputera

### Obsługiwane systemy operacyjne i funkcje oprogramowania

Platforma komputera i wersja systemu operacyjnego		Interfejs komputera		Procesor	Miejsce na dysku twardym do instalacji <sup>1</sup>								
		USB <sup>2</sup>	WLAN (Wi-Fi)		Sterowniki	Dla aplikacji (W tym sterowniki)							
System operacyjny Windows	Windows 7 SP1 <sup>3 4</sup> <sup>5</sup> Windows 8.1 <sup>3 4</sup>	Drukowanie Skanowanie		Procesor 32-bitowy (x86) lub 64-bitowy (x64)	650 MB	1,3 GB							
	Windows 10 Home <sup>3 4</sup> Windows 10 Pro <sup>3 4</sup> Windows 10 Education <sup>3 4</sup> Windows 10 Enterprise <sup>3 4</sup>												
	Windows 11 Home <sup>3 4</sup> Windows 11 Pro <sup>3 4</sup> Windows 11 Education <sup>3 4</sup> Windows 11 Enterprise <sup>3 4</sup>												
	Windows Server 2008 <sup>5</sup>						Drukowanie	Procesor 32-bitowy (x86) lub 64-bitowy (x64) Procesor 64-bitowy (x64)	80 MB	80 MB			
	Windows Server 2008 R2 <sup>5</sup> Windows Server 2012 Windows Server 2012 R2 Windows Server 2016 Windows Server 2019 Windows Server 2022						Skanowanie						
	macOS v10.13.6 macOS v10.14.x macOS v10.15.x macOS v11 macOS v12						Drukowanie Skanowanie				Procesor 64-bitowy (x64)	Nie dot.	550 MB

- 
- 1 Do zainstalowania oprogramowania niezbędne jest połączenie z siecią Internet, jeśli w zestawie nie dostarczono płyty instalacyjnej urządzenia Brother.
  - 2 Porty USB innych systemów nie są obsługiwane.
  - 3 W przypadku WIA, rozdzielczość 1200 x 1200. Narzędzie skanera Brother umożliwia zwiększenie rozdzielczości do 19 200 x 19 200 dpi.
  - 4 Nuance™ PaperPort™ 14SE obsługuje system Windows 7 z dodatkiem SP1, Windows 8.1, Windows 10 oraz Windows 11.
  - 5 Windows 7 SP1 / Windows Server 2008 / Windows Server 2008 R2 jest obsługiwany przez aktualizacje Extend Security do 10 stycznia 2023 r.

Najnowsze aktualizacje sterowników można znaleźć na stronie **Pobieranie** swojego modelu w witrynie [support.brother.com](https://support.brother.com).

Wszelkie znaki handlowe, marki i nazwy produktów stanowią własność poszczególnych firm.



## Powiązane informacje

- [Załącznik](#)
-

## Specyfikacje materiałów eksploatacyjnych

<b>Atrament</b>	Urządzenie korzysta ze indywidualnych zbiorników z atramentem: czarnym, żółtym, cyjan oraz magenta, które są oddzielone od głowicy drukującej.
<b>Trwałość użytkowa butli z atramentem</b>	Po pierwszym napełnieniu zbiorników urządzenie wykorzysta pewną ilość atramentu do napełnienia przewodów doprowadzających atrament w celu zapewnienia wysokiej jakości wydruków. Ten proces jest wykonywany tylko raz. Po zakończeniu tego procesu butle z atramentem dostarczone z urządzeniem mają mniejszą pojemność niż butle standardowe (około 86% w przypadku atramentu czarnego oraz 94% w przypadku atramentów kolorowych). Przy użyciu kolejnych butelek z atramentem można wydrukować podaną liczbę stron.
<b>Zamienne materiały eksploatacyjne</b>	<Butla z atramentem czarnym> BTD60BK <Butla z atramentem żółtym> BT5000Y <Butla z atramentem cyjan> BT5000C <Butla z atramentem magenta> BT5000M  Czarny – około 7500 stron <sup>1</sup> Żółty, niebiesko-zielony i magenta – około 5000 stron <sup>1</sup>

<sup>1</sup> Podana średnia wydajność została oszacowana przy użyciu oryginalnej metodologii firmy Brother zgodnej z normami testowania ISO/IEC 24712.

Podana średnia wydajność nie opiera się na normach ISO/IEC 24711.



### Powiązane informacje

- [Załącznik](#)

## Informacje dotyczące papieru z recyklingu

- Papier z recyklingu to papier tej samej jakości, co wytworzony z pierwotnych surowców drzewnych. Normy regulujące produkcję nowoczesnego papieru z recyklingu dają pewność, że spełnia on najwyższe wymogi jakościowe różnych procesów drukarskich. Sprzęt obrazujący dostarczany przez firmę Brother jest przystosowany do obsługi papieru z recyklingu spełniającego normę EN 12281:2002.
- Kupowanie papieru z recyklingu przyczynia się do ochrony naturalnych zasobów i promuje gospodarkę okrężną. Papier jest wytwarzany z użyciem włókien celulozowych pochodzących z drewna. Dzięki zbiórce i recyklingowi papieru liczba cykli życia tych włókien zostaje zwielokrotniona, co pozwala na optymalne wykorzystanie zasobów.
- Proces produkcji papieru z recyklingu jest krótszy. Włókna są już przetworzone, więc zużywa się mniej wody i energii oraz mniej chemikaliów.
- Korzyścią z recyklingu papieru jest oszczędność węgla dzięki zmniejszeniu ilości produktów papierowych poddawanych alternatywnej utylizacji, np. wyrzucanych na wysypiska czy spalanych. Odpady znajdujące się na wysypiskach wydzielają metan, czyli gaz o silnym działaniu cieplarnianym.



### Powiązane informacje

- [Załącznik](#)

## Pomoc i obsługa klienta firmy Brother

Jeśli potrzebujesz pomocy w zakresie użytkowania produktu Brother, odwiedź stronę [support.brother.com](http://support.brother.com), zawierającą często zadawane pytania oraz wskazówki dotyczące rozwiązywania problemów. Możesz również poprawić wydajność swojego urządzenia, pobierając najnowsze aplikacje, sterowniki oraz oprogramowanie sprzętowe. Warto pobrać też dokumentację użytkownika, aby się dowiedzieć, jak maksymalnie wykorzystać możliwości posiadanego produktu Brother.

Więcej informacji dotyczących produktów i wsparcia można znaleźć na stronie internetowej lokalnego przedstawiciela firmy Brother. Aby uzyskać dane kontaktowe lokalnego przedstawiciela firmy Brother i zarejestrować nowy produkt, odwiedź stronę <https://global.brother/en/gateway>.



### Powiązane informacje

- [Załącznik](#)
-



brother



POL  
Wersja A