



Insta360

Insta360 ONE RS

SKRÓCONA INSTRUKCJA OBSŁUGI
GOCAM SP. Z O.O.

I. Opis elementów kamery Insta360 ONE RS

1. Moduł Core

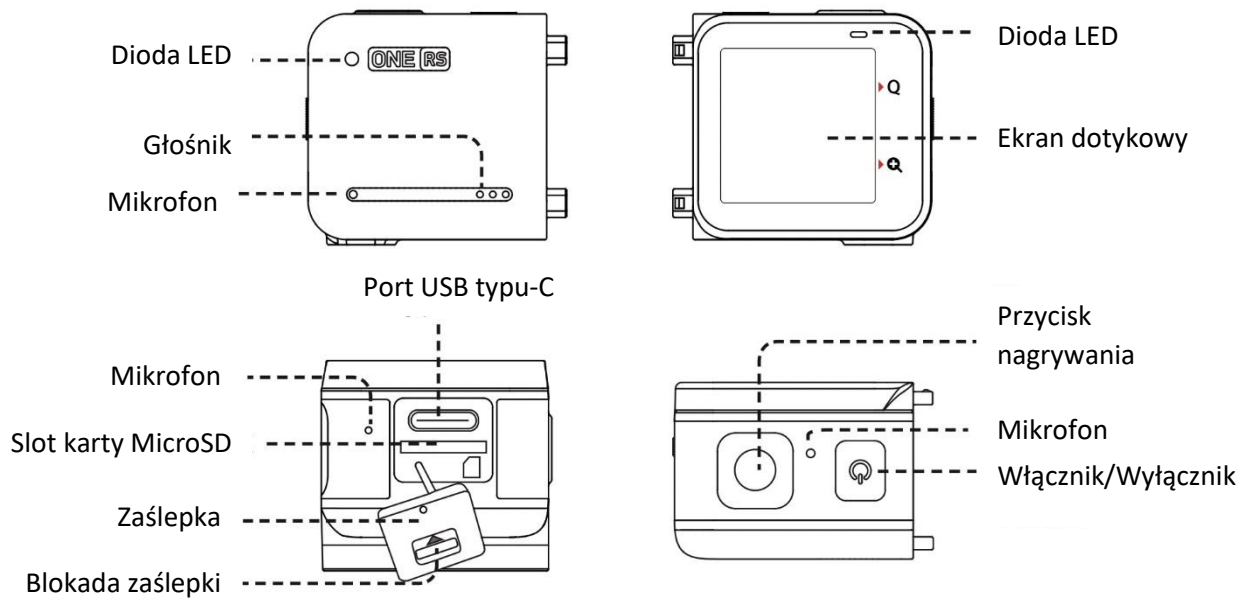

2. Moduł obiektywu 4K Boosted

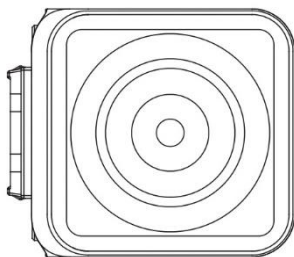

3. Moduł obiektywu 360

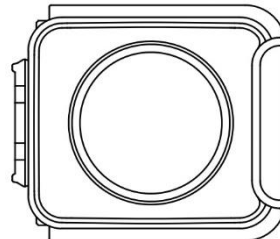

4. Akumulator Battery Base

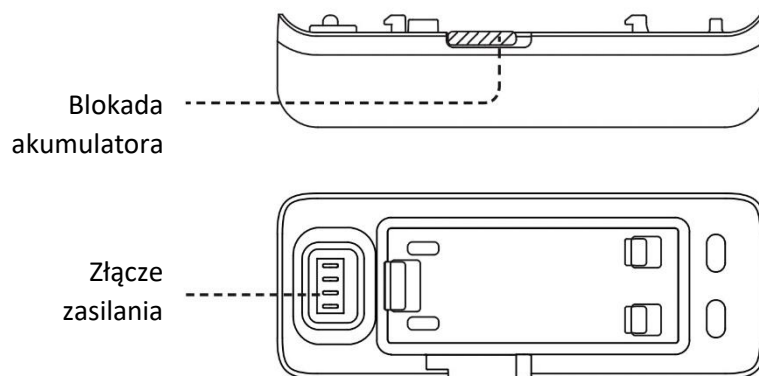

II. Proces montażu kamery z poszczególnymi modułami

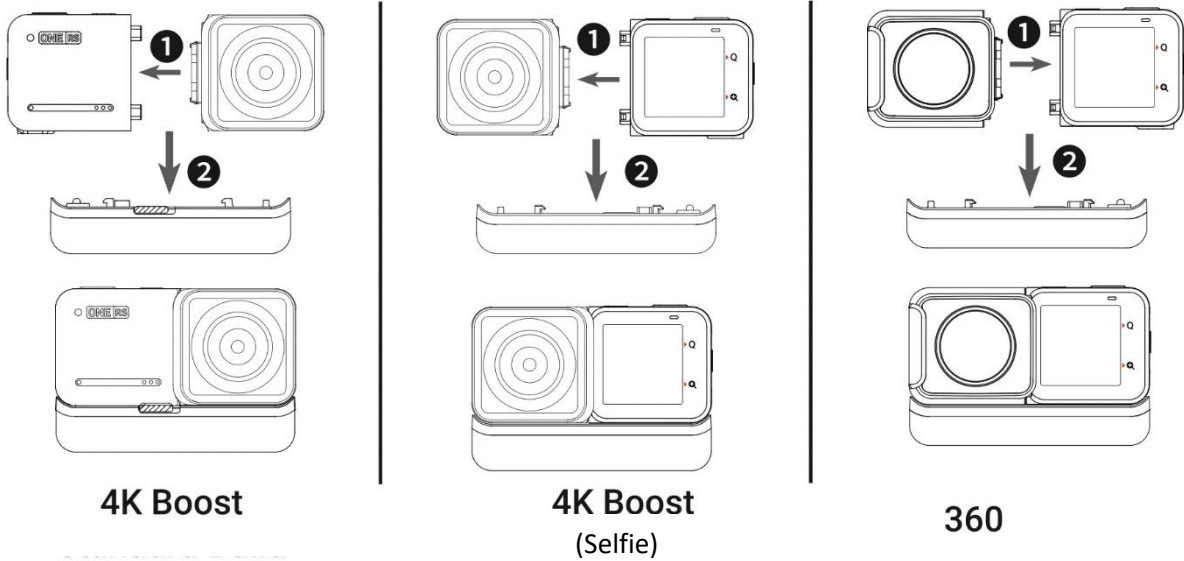

1. Dopasuj otwory z boku modułu obiektywu do punktów na module Core i dociśnij je do siebie, aż mocno się połączą.
2. Dopasuj już zmontowane moduły Core i obiektywu do punktów łączenia akumulatora Battery Base. Następnie dociśnij dwie części do siebie, aż mocno się połączą.

Wskazówka:

1. Unikaj demontażu lub przechowywania rozłożonego ONE RS w środowiskach o wysokiej wilgotności, ponieważ kamera może zostać uszkodzona.
2. Aby zdjąć podstawę baterii, popchnij klamrę baterii w prawo, a następnie wyciągnij podstawę baterii.

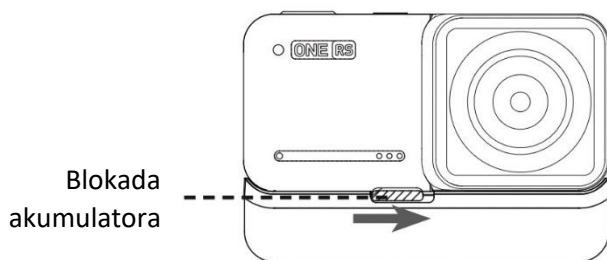

III. Zanim zaczniesz nagrywać:

Poniższe instrukcje wykorzystują jako przykład obiektyw 4K Boost.

1. Upewnij się, że bateria została prawidłowo zmontowana. Podłącz dołączony kabel ładujący do ONE RS w przypadku rozładowanego akumulatora i poczekaj, zostanie naładowany. Do ładowania ONE RS użyj zasilacza 5V/2A.
2. Przed użyciem otwórz pokrywę zamka i włóż kartę MicroSD

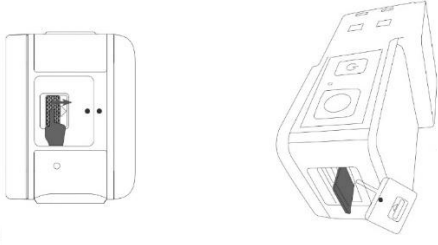

Uwaga:

1. Aby zapewnić normalne nagrywanie, używaj kart MicroSD formatu exFAT o klasach prędkości UHS-I i V30. Maksymalna obsługiwana przestrzeń dyskowa to 1 TB.
2. Pamiętaj, aby całkowicie zamknąć pokrywę zamka, aby nie wpłynąć na wodoodporność. Dopasuj trójkątne oznaczenia wskazujące, jak pokazano po prawej stronie. Żółty znak wskazujący w pobliżu sprzączki zamka powinien być zakryty.

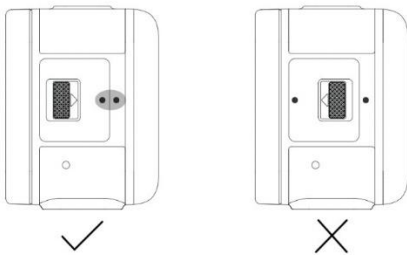

3. Zainstaluj ramkę montażową przed użyciem ONE RS do rejestrowania dynamicznych scen akcji. Wzmocni połączenia między zmontowanymi modułami aparatu, zapewniając dodatkową ochronę.

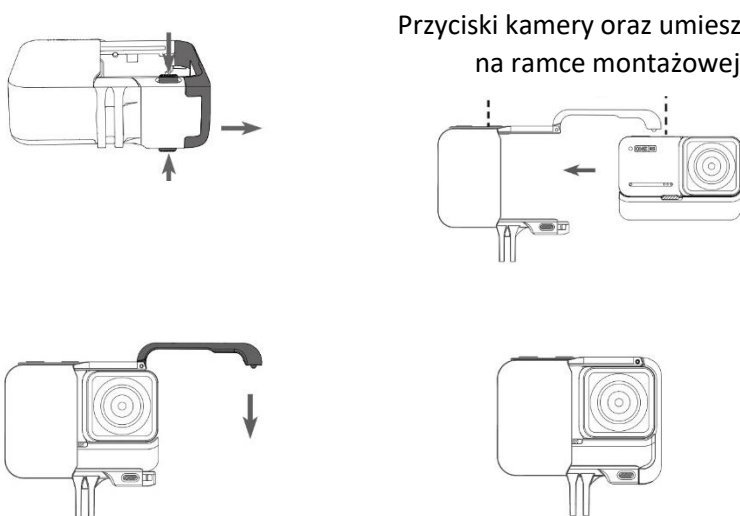

IV. Aktywacja kamery Insta360 ONE RS

ONE RS należy aktywować przed użyciem.

Przed aktywacją upewnij się, że:

- W ONE RS pozostało co najmniej 10% baterii;
- Twój telefon jest połączony z Internetem.

Procedura aktywacji:

1. Pobierz aplikację "Insta360" z App Store/Google Play.
2. Naciśnij przycisk włącznika, aby włączyć ONE RS.
3. Otwórz aplikację Insta360, a następnie dotknij żółtej ikony aparatu u dołu strony. W wyskakującym okienku wybierz urządzenie, z którym chcesz się połączyć, a następnie postępuj zgodnie z instrukcjami wyświetlanymi na ekranie, aby nawiązać połączenie. Nazwa Twojej kamery to domyślnie „ONE RS *****”, gdzie ***** to sześć ostatnich cyfr numeru seryjnego na opakowaniu, w którym dostarczono ONE RS. Przy pierwszym połączeniu z ONE RS będziesz musiał potwierdzić połączenie na ekranie kamery.
4. Po pomyślnym podłączeniu aparatu aplikacja poprosi o aktualizację oprogramowania układowego, jeśli dostępna jest nowa wersja. Postępuj zgodnie z instrukcjami wyświetlanymi na ekranie, aby zaktualizować oprogramowanie układowe.
5. Po aktualizacji postępuj zgodnie z instrukcjami aplikacji, aby aktywować kamerę.

V. Podstawowe informacje na temat użytkowania Insta360 ONE RS

Włączanie: Gdy aparat jest wyłączony, naciśnij przycisk zasilania, aby go włączyć.

Włączanie/wyłączanie ekranu dotykowego: W trybie gotowości naciśnij przycisk zasilania, aby włączyć lub wyłączyć ekran dotykowy.

Wyłączanie: W trybie gotowości naciśnij i przytrzymaj przycisk zasilania przez 2 sekundy, aby wyłączyć aparat.









Rozpocznij fotografowanie: naciśnij przycisk migawki raz, aby zrobić zdjęcie lub rozpocząć nagrywanie, a następnie ponownie, aby zatrzymać.

Korzystanie z ekranu dotykowego:

1. Przesuń w dół, aby otworzyć menu skrótów.
2. Przesuń w górę, aby uzyskać dostęp do galerii.
3. Przesuń palcem w lewo lub w prawo od środka ekranu dotykowego, aby wybrać tryb fotografowania.
4. Przesuń w lewo, aby ustawić parametry fotografowania, takie jak balans bieli i ISO.
5. Dotknij parametrów u dołu ekranu, aby dostosować. W trybie zdjęć możesz dostosować rozdzielczość i ustawienia timera. W trybie wideo możesz ustawić rozdzielczość, liczbę klatek na sekundę i stabilizację FlowState.

6. Podczas korzystania z obiektywu 360 możesz dwukrotnie dotknąć ekranu dotykowego, aby wyświetlić podgląd panoramy.
7. Dotknij ekranu po lewej stronie ikony Q, aby wybrać spośród wstępnie ustawionych trybów przechwytywania.
8. Dotknij ekranu po lewej stronie ikony powiększania +, aby wyświetlić powiększenie. Przeciągnij w lewo, aby powiększyć i w prawo, aby pomniejszyć. (Uwaga: ta funkcja jest dostępna tylko w przypadku obiektywu 4K Boost i 1-calowego obiektywu.)

Opis ikon dostępnych w Menu

	Jasność ekranu
	Blokada ekranu
	Poziom stabilizacji obrazu
	Włącznik/wyłącznik diody LED
	Włącznik/wyłącznik siatki widocznej na podglądzie obrazu
	Auto obracanie ekranu
	Włącznik/wyłącznik komend głosowych (tylko w języku angielskim)
	Funkcja Quick Capture
	Ustawienia

Dioda LED:

Stan kamery	Światło emitowane przez diodę LED
Kamera jest włączona	Stałe niebieskie
Kamera jest w trybie „Standby”	Stałe sinoniebiskie
Kamera jest wyłączona i jest ładowana	Stałe czerwone
Kamera jest wyłączona	Brak światła
Kamera w tym momencie nagrywa	Migająca czerwień
Kamera jest trybie dysku USB	Migający niebieski
Kamera jest w trakcie aktualizacji	Stałe niebieskie
Problem z pamięcią urządzenia	Migający niebieski

Uwaga: Diodę LED można wyłączyć w ustawieniach ONE RS.

Połączenie z telefonem, bądź innym urządzeniem mobilnym (Android/iOS):

Podłącz ONE RS do telefonu za pośrednictwem aplikacji Insta360, aby wyświetlić podgląd ujęcia, sterować fotografowaniem, odtwarzać nagrania i nie tylko.

Proces połączenia:

- Włącz Wi-Fi i Bluetooth w telefonie.
- Włącz ONE RS.
- Otwórz aplikację Insta360 i dotknij żółtej ikony aparatu u dołu strony.
- Tutaj powinieneś zobaczyć swój aparat na liście. Nazwa Twojej kamery to domyślnie „ONE RS *****”, gdzie ***** to sześć ostatnich cyfr numeru seryjnego na opakowaniu, w którym dostarczono ONE RS.
- Jeśli łączysz się po raz pierwszy, w aplikacji pojawi się monit i będziesz musiał potwierdzić połączenie na ekranie dotykowym aparatu.
- Jeśli powyższe nie działa, przejdź do ustawień WiFi telefonu i wyszukaj swój ONE RS. Stuknij, aby połączyć, a następnie wróć do aplikacji.

Po połączeniu będziesz mieć dostęp do następujących funkcji:

- Podgląd Wi-Fi
- Zdalne strzelanie
- Odtwarzanie, pobieranie i eksportowanie nagrań

Połączenie z komputerem PC (Windows/MacOS)

Możesz pobrać pliki z ONE RS na swój komputer, a następnie użyć Insta360 Studio (<https://www.insta360.com/download/insta360-oners>) do edycji i eksportu:

- Włącz ONE RS.
- Przesuń w dół, aby otworzyć menu skrótów. Przesuń palcem w lewo i dotknij ikony ustawień, a następnie [Ogólne] > [Tryb USB] i na koniec wybierz [Tryb U-Disk]
- Podłącz ONE RS do komputera za pomocą dołączonego do zestawu kabla ładującego.
- Otwórz folder DCIM, aby wyświetlić pliki.