



BirdBike

,16758.&- $\$2\%6\check{a}8^*$ ,

# BirdBike

5DPD\$ 5DPD93RGUÛF]QLNXL'\WNRZQLND



3U]HGUR]SRF]ÛFLHPXL'\WNRZDQLDSURGXNWXQDOHL\GRNADGQLH]DSR]QDÉVLÛ]QLQLHMV]Ç  
LQVWUXNFMÇ,QVWUXNFM]DZLHUDZD[LQHZVND]µZNLGRW\F]ÇFHEH]SLHF]QHJRXL'\WNRZDQLDLGAXJLHM  
L'\ZRWQRĜFLURZHUX

-HGOLSRWU]HEXMHV]MDNLHMNRZLHNSRPRF\WHFKQLF]QHMOXELQIRUPDFMLR]ZDUDQFMLGODVZRMHJR  
URZHUX%LUG%LNHVNRQWDNWXMLVÛ]QDPL=HVSµA:VSDUFLD%LUG%LNHMHVWJRWRZ\  
GRXG]LHOHQLD&LSRPRF\WHOHIRQLF]QLHOXESRF]WÇHOHNWURQLF]QÇPR[HV]WDN[HRGZLHG]LÉ  
VWURQÛVXSSRUWELUGFRDE[X]\VNDÉZLÛFHMLQIRUPDFML

7HOHIRQ

(PDLO

:::VXSSRUWELUGFR

BirdBike

RAMA-A



# 1 Przygotowanie do montażu

Aby przygotować się do montażu roweru BirdBike, najpierw wyjmij wszystkie elementy roweru BirdBike z pudełka i usuń wszystkie opakowania. Otwórz także pudełko z akcesoriami i wyjmij narzędzia, części i inne elementy, które się w nim znajdują.

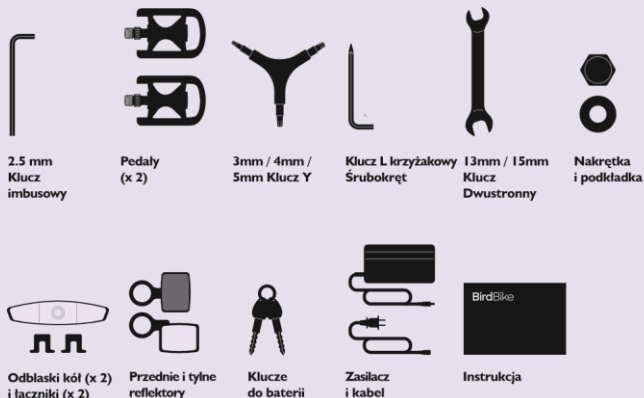

RAMA-A

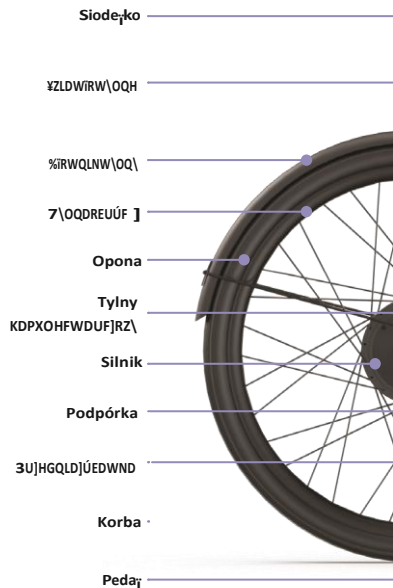



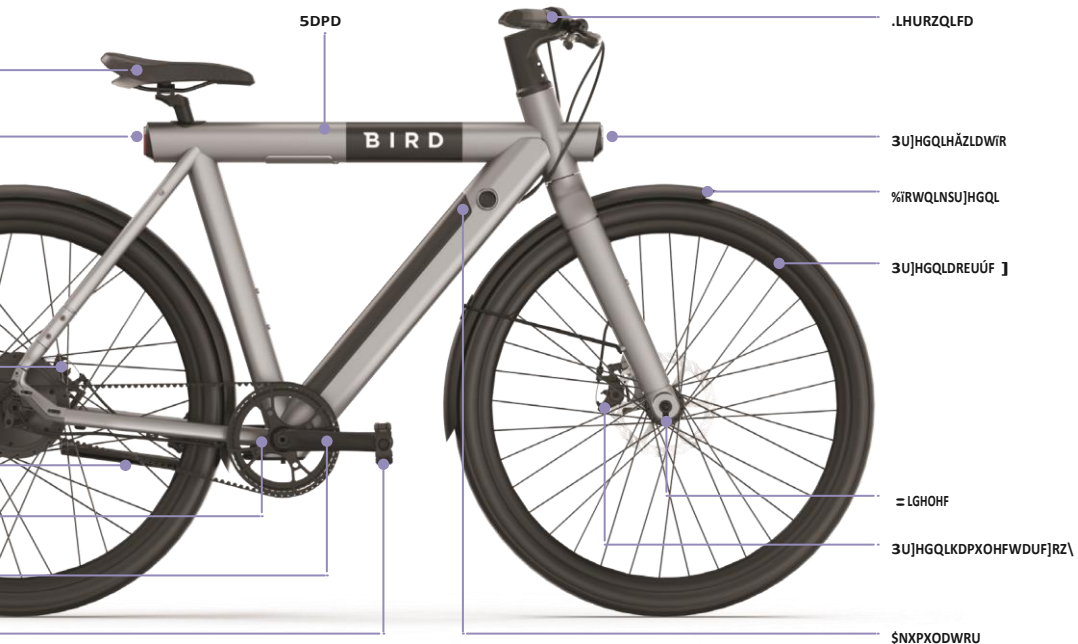

SDPD

.LHURZQLFD

BIRD

3UJHGQLHÄZLDWIR

%iRWQLNSUJHGQL

3UJHGQLDREUÚF ]

= LGHOHF

3UJHGQLKDPXOHFWDUF]RZ\

\$NXPXODWRU

RAMA-A





2.5 mm  
Klucz imbusowy



Za pomocą klucza imbusowego 2,5 mm wykręć śrubę, która znajduje się za wyświetlaczem na kierownicy. Jeśli wyświetlacz nie daje się łatwo zdjąć z kierownicy, użyj klucza sześciokątnego, aby delikatnie wcisnąć go od tyłu kierownicy przez otwór, w którym wykręcono śrubę.



2. OBRÓĆ KLUCZ IMBUSOWY

RAMA-A



=GHMPöZ\ĜZLHWODF]]NLHURZQLF\

# 1 Montaż kierownicy

## Montaż kierownicy

Za pomocą klucza Y o końcówce 5 mm wykręć śrubę sześciokątną z wnętrza główki kierownicy i umieść kierownicę na główce sztycy.

Po zainstalowaniu kierownicy i ustawieniu jej w prawidłowej pozycji względem opony i ramy, wsuń śrubę sześciokątną przez kierownicę do główki kierownicy.

Za pomocą klucza Y o końcówce 5 mm delikatnie dokręć śrubę sześciokątną do kierownicy, tak aby nie było luzu między widelcem a ramą.

Na koniec upewnij się, że kierownica, rama i przednie koło są wyrównane i dokręć dwie śruby wspornika kierownicy za pomocą klucza Y o końcówce 5 mm tak, aby kierownica pozostała na swoim miejscu.



### 3 0RFRZDQLHSUJHGQLHJREARWQLND

3UJ\PRFXMSUJHGQLEARWQLNGRZLGHOFD]DSRPRFÇĜUXENWμUH]QDMGXMÇVLŪZJROHQLDFK ZLGHOFD  
8L\MNRČfμZNLNOXF]D<PPDE\Z\NUŪFLĚGLHĜUXE\]JROHQLZLGHOFDDQDVWŪSQLH  
GRNUŪĚĜUXE\SU]H]RWZRU\QDNRCFXPRFRZDĚARWQLND  
=DSRPRFÇNOXF]DSADVNLHJRPPGRNUŪĚĜUXEŪNWμUD]QDMGXMHVLUQDJμU]HW\OQHM  
F]ŪĜFLZLGHOFDLGRNUŪĚĜUXEŪSU]H]XFKZ\WPRFRZDQLDEARWQLNDQDJμU]HEARWQLNDWDN

Klucz Y  
3/4/5 mm



Podczas dokręcania błotnika unikaj kontaktu klucza Y z ramą, aby nie porysować lakieru. Nie należy również zbyt mocno dokręcać śrub, aby nie uszkodzić gwintów.

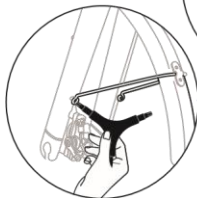

DE\E\A\RGREUJHSUJ\PRFRZDQ\GRW\OQHMF]ŪĜFLZLGHOFD

**RAMA-A**

## 4 Montaż przedniego koła

Przed rozpoczęciem tego kroku należy usunąć plastikową osłonę tarczy hamulca koła.

Wyrównaj oś przedniego koła tak, aby znalazła się wewnątrz szczeliny widelca po obu stronach. Strona z tarczą hamulcową powinna być ustawiona tak, aby pasowała do zacisku przedniego hamulca.

Gdy otwory widelca znajdą się po obu stronach osi, zamontuj podkładki na obu końcach osi i dokręć nakrętki kołpakowe na zewnątrz za pomocą klucza płaskiego 15 mm.

Po zamontowaniu przedniego koła wysuń podpórkę, aby zapewnić lepszą stabilność i ułatwić montaż w kolejnych krokach.

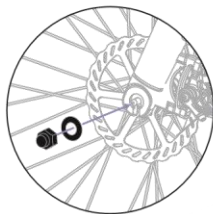

## 5 Mocowanie siodełka

Zdejmij zaślepkę zakrywającą śrubę zacisku siodełka, która znajduje się tuż pod siodełkiem.

Włóż sztycę podsiodłową do rury podsiodłowej. Aby wyregulować wysokość sztycy, przesunij ją tak, aby było Ci wygodnie, a następnie dokręć śrubę zacisku podsiodłowego Kluczem Y o końcówce 5 mm. Pamiętaj, aby po ustawieniu i dokręceniu sztycy założyć zaślepkę.

Ostrzeżenie: nie należy wysuwać sztycy podsiodłowej dalej niż do minimalnej linii wsunięcia, która jest oznaczona na sztycy podsiodłowej.







## 6 Montaż pedałów

Zamontuj lewy i prawy pedał, wkręcając je w korbę.

Zwróć uwagę, który pedał jest montowany po lewej, a który po prawej stronie, ponieważ lewy pedał ma odwrotny gwint i jest dokręcany w kierunku przeciwnym do ruchu wskazówek zegara. Oba pedały można rozróżnić, szukając oznaczenia „R” na prawym pedale i „L” na lewym.

Po ręcznym przykręceniu pedałów użyj klucza płaskiego 15 mm do ostatecznego dokręcenia pedałów.

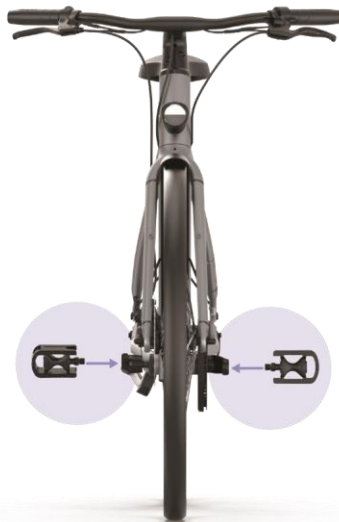
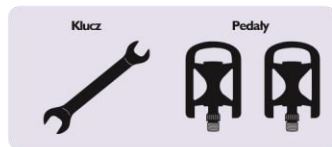
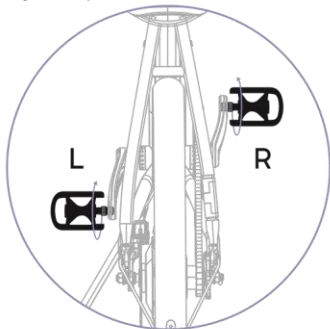



## 5 ORFRZDQLHZ\ĠZLHWODF]D

ZVVDWQLPNURNLHPSU]HGZAÇF]HQLHPURZHUX%LUG%LNHMHVW]DLQVWDORZDQLHZ\ĠZLHWODF]D  
]SRZURWHPQDNLHURZQLF\WDNDE\ORJR%LUG]QDMGRZDĄRVLŪQDGRH3DPLŪWDM  
DE\SRGF]DVSQRZQHJRPRQWDLXQLHSU]\WU]DVQÇÉNDEODZHZQÇWU]NLHURZQLF\  
3R]DPRQWRZDQLXXL\MNOXF]DLPEXVRZHJRPPDE\GRNUŪFLÉĠUXEŪSRG  
Z\ĠZLHWODF]HP3RGAÇF]MHGHQNRQLHFSU]HZRGX]DVLODMÇFHJRZ\FKRG]ÇFHJR]GROQH  
M]F]ŪĠFLZ\ĠZLHWODF]DGRGUXJLHJRNRCFDSU]HZRGX]DVLODMÇFHJRZ\FKRG]ÇFHJR]

części ramy.

W tym momencie możesz włączyć rower BirdBike, ale pamiętaj, aby przed jazdą zapoznać się z pozostałą częścią niniejszej instrukcji.

2.5 mm  
Klucz imbusowy

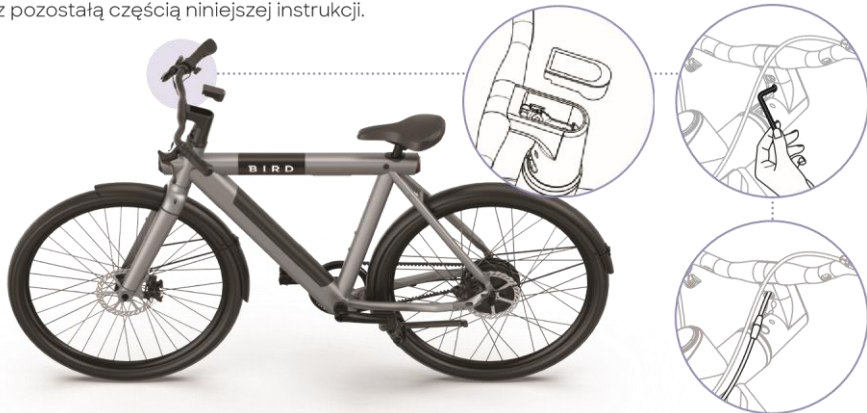



BirdBike

RAMA-V





# 1 Przygotowanie do montażu

Aby przygotować się do montażu roweru BirdBike, najpierw wyjmij wszystkie elementy roweru BirdBike z pudełka i usuń wszystkie opakowania. Otwórz także pudełko z akcesoriami i wyjmij narzędzia, części i inne elementy, które się w nim znajdują.

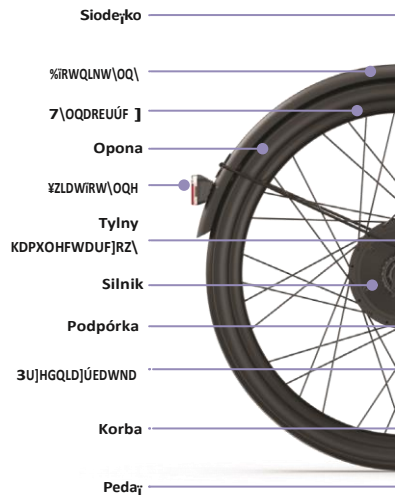
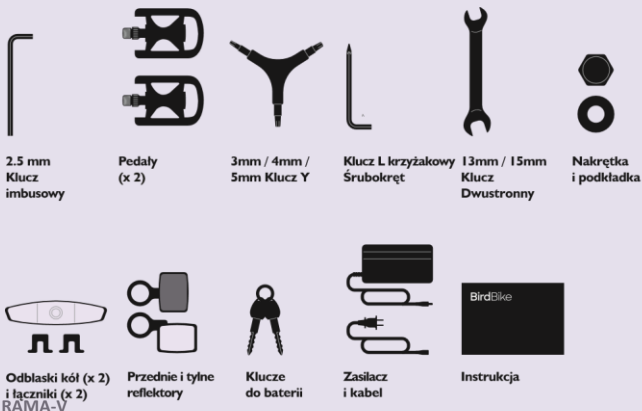







SDPD

.LHURZQLFD

3UJHGQLHÄZLDWIR

%iRWQLNSUJHGQL

3UJHGQLDREUÚF ]

= LGHOHF

3UJHGQLKDPXOHFWDUF]RZ\

\$NXPXODWRU

RAMA-V

BIRD



2.5 mm  
Klucz imbusowy



Za pomocą klucza imbusowego 2,5 mm wykręć śrubę, która znajduje się za wyświetlaczem na kierownicy. Jeśli wyświetlacz nie daje się łatwo zdjąć z kierownicy, użyj klucza sześciokątneho, aby delikatnie wcisnąć go od tyłu kierownicy przez otwór, w którym

wykręcać śrubę.



RAMA-V

=GHMPöZ\ĜZLHWODF]]NLHURZQLF\



## 0RQWDĹNLHURZQLF\

=DSRPRFÇNOXF]D<RNRĀμZFHPZ\NUŰÉ  
ĜUXEŰV]HGFLRNÇWQÇ]ZQŰWU]DJAμZNLNLHURZQLF\  
LXPLHGĒNLHURZQLFŰQDJAμZFHV]W\F\

3R]DLQVWDORZDQLXNLHURZQLF\LXVVDZLHQLXMHMZ  
SUDZLGARZHMSR]\FMLZ]JOŰGHPRSRQ\LUDP\  
ZVXĀĜUXEŰV]HGFLRNÇWQÇSU]H]NLHURZQLFŰGR  
JAμZNLNLHURZQLF\

=DSRPRFÇNOXF]D<RNRĀμZFHPGHOLNDWQLH  
GRNUŰÉĜUXEŰV]HGFLRNÇWQÇGRNLHURZQLF\WDNDE\  
QLHE\ĀROX]XPLŰG]\ZLGHOHPDUDPÇ

1DNRQLHFXXSHZQLMVLŰĹHNLHURZQLFDUDPD  
LSU]HGQLHNRĀRVÇ\ŰμZQDQHLGRNUŰÉGZLHGUXE\  
ZVSRUQLNDNLHURZQLF\]DSRPRFÇNOXF]D<  
RNRĀμZFHPWDNDE\NLHURZQLFDSR]RVWDAĐ  
QDVZRLPPLHMVFX



# 3 0RFRZDQLHSUJHGQLHJREARWQLND

3UJ\PRFXMSUJHGQLEARWQLNGRZLGHOFD]DSRPRFÇĜUXENWμUH]QDMGXMÇVLŪZJROHQLDFK ZLGHOFD  
8L\MNRČfμZNLNOXF]D<PPDE\Z\NUŪFLÉGLHĜUXE\JJROHQLZLGHOFDDQDVWŪSQLH  
GRNUŪÉĜUXE\SUJ]HJRWRZRU\QDNRCFXPRFRZDČEARWQLND  
=DSRPRFÇNOXF]DSADVNLHJRPPRGNUŪÉĜUXEŪNWμUD]QDMGXMHVLUQDJμU]HW\OQHM  
F]ŪĜFLZLGHOFDLGRNUŪÉĜUXEŪSUJ]HJXFKZ\WPRFRZDQLDEARWQLNDQDJμU]HEARWQLNDWDN  
DE\E\ARQGREUJHSUJ\PRFRZDQ\GRW\OQHMF]ŪĜFLZLGHOFD

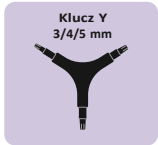

Podczas dokręcania błotnika unikaj kontaktu klucza Y z ramą, aby nie porysować lakieru. Nie należy również zbyt mocno dokręcać śrub, aby nie uszkodzić gwintów.

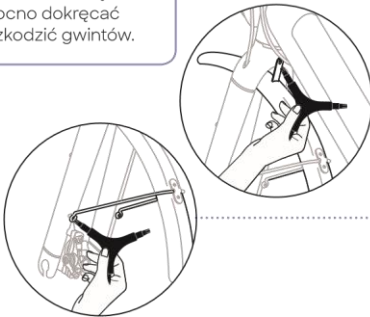



## 4 Montaż przedniego koła

Przed rozpoczęciem tego kroku należy usunąć plastikową osłonę tarczy hamulca koła.

Wyrównaj oś przedniego koła tak, aby znalazła się wewnątrz szczelin widelca po obu stronach. Strona z tarczą hamulcową powinna być ustawiona tak, aby pasowała do zacisku przedniego hamulca.

Gdy otwory widelca znajdą się po obu stronach osi, zamontuj podkładki na obu końcach osi i dokręć nakrętki kołpakowe na zewnątrz za pomocą klucza płaskiego 15 mm.

Po zamontowaniu przedniego koła wysuń podpórkę, aby zapewnić lepszą stabilność i ułatwić montaż w kolejnych krokach.

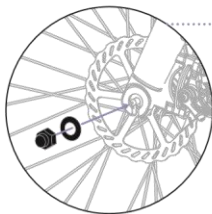





# Montaż pedałów

Zamontuj lewy i prawy pedał, wkręcając je w korbę.

Zwróć uwagę, który pedał jest montowany po lewej, a który po prawej stronie, ponieważ lewy pedał ma odwrotny gwint i jest dokręcany w kierunku przeciwnym do ruchu wskazówek zegara. Oba pedały można rozróżnić, szukając oznaczenia „R” na prawym pedale i „L” na lewym.

Po ręcznym przykręceniu pedałów użyj klucza płaskiego 15 mm do ostatecznego dokręcenia pedałów.

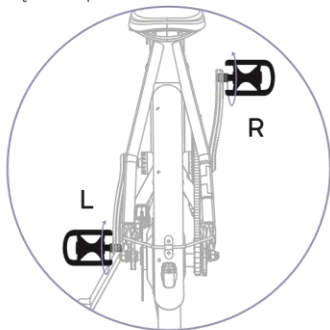

RAMA-A

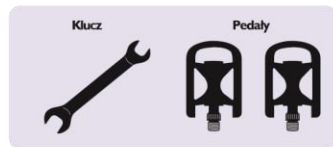

## 6 0RFRZDQLHZ\ĜZLHWODF]D

2VVDWQLPNURNLHPSUJHGZAÇF]HQLHPURZHUX%LUG%LNHMHVW]DLQVVDORZDQLHZ\ĜZLHWODF]D  
]SRZURWHPQDNLHURZQLF\WDNDE\ORJR%LUG]QDMGRZDAŔVLÛQDGRH3DPLÛWDM  
DE\SRGF]DVSQRZQHJRPRQWDĒXLHUSUJ\WU]DVQÇÉNDEODZHZQÇWUJNLHURZQLF\  
3R]DPRQWRZDQLXXL\MNOXF]DLPEXVRZHJRPPDE\GRNUÛFLÉĜUXEÛSRG  
Z\ĜZLHWODF]HP3RGAÇF]MHGHQNRQLHFSUJHZRGX]DVLODMÇFHJRZ\FKRG]ÇFHJR]GROQHM

części ramy.

W tym momencie możesz włączyć rower BirdBike, ale pamiętaj, aby przed jazdą zapoznać się z pozostałą częścią niniejszej instrukcji.



2.5 mm  
Klucz imbusowy



F]ÛĜFLZ\ĜZLHWODF]DGRGUXJLHJRNRCFDSU]HZRGX]DVLODMÇFHJRZ\FKRG]ÇFHJR]







35=<&,6.= \$6,/ \$1,\$

3RGAXJLPQDFLGQLÛFLXⓉ SUJ\FLVNXJ]DVLODQLD  
URZHU%LUG%LNH]RVWDQLHZAÇF]RQ\\*G\]DVLODQLH  
MHVWZAÇF]RQHQDFLGQLMLSUJ]\WUJ]\PDM SUJ]\FLVN  
]DVLODQLDSRQRZQLHDE\Z\AÇF]\É]DVLODQLH

-HĠOLXU]ÇG]HQLHQLMHVWX\ZDQH]DVLODQLH]RVWDQLH  
DXWRPDW\F]QLHZ\AÇF]RQH SRPLQXWDFK



, 17(5)(-6:<ě:,(7/\$&=\$

3RZAÇF]HQLXURZHUX%LUG%LNHZ\ĠZLHWODF]

GRP\ĠOQLHSRND]XMHSUÛGNRGĒZF]DVLH

U]HF]\ZLVW\PLFDAQNRZLW\G\VWDQVZPLODFK

OXENP.UµWNL PQDFLGQLÛFLHPⓉ SUJ\FLVNX



TRYB SPACEROWY

3RQDFLGQLÛFLXLSUJ]\WUJ]\PDQLXⓉ  
SUJ\FLVNX]DVLODQLDSUJ]H]VHNXQG\URZHU  
%LUG%LNHSU]HMG]LHZWU\EVSDFHURZ\1D  
Z\ĠZLHWODF]XSRMDZLVLÛV\PEROSFKDQLD  
DXL\WNRZQLNRWUJ]\PDSRPRFSRGF]DV

**(NVSORDWDFMD**

SFKDQLDURZHUX%LUG%LNHZWUXGQLH MV]\  
FK  
V\WXDFMDFKWDNLFKMDNMD]GDSRGJµUÛ  
3R]ZROQLHQXSUJ]\FLVNXWU\EVSDFHURZ\  
]RVWDQLHDXWRPDW\F]QLHZ\AÇF]RQ\

]XQNFMDZVSRPDJDQHJRWU\EXSLHV]HJR  
SRZLQQDE\ÉX\ZDQDZ\AÇF]QLHSRGF]DV  
SFKDQLDSRMD]GXHOHNWU\F]QHJRQLUG\

SRGF]DVMD]G\

]DVLODQLDPR[QDSU]HAÇF]DÉPLÔG]\G\VWDQVHP  
FDANRZLW\PPLOHNPLG\VWDQVHPSRMHG\QF]HM  
Z\FLFH]NLPLOHNP



:äÆ&=\$1,(:<äÆ&=\$1,(\*ä:1<&+



ë:, \$7{ä



1DFLĜQLMSUJ]\WUJ]\PDMSUJ]\FLVN RUD]  
SUJ]\FLVNSUJ]H]VHNXQG\DE\ZAÇF]\É  
UHgHNWRU\*G\UHgHNWRUMHVWZAÇF]RQ\  
MDVQRĜÉZ\ĜZLHWODF]DUμZQLHL]RVWDQLH  
DXWRPDW\F]QLHSUJ]\FLHPQLRQD-HĜOL  
QDWXUDOQHRĜZLHWOHQHMHVWQLHZ\VWDUF]DMÇFH  
QSSUJ]\ĀHMSRJRG]LHOXESRGF]DVMD]G\Z  
FLHPQRĜFLQDOHL'\DZV]HZAÇF]DÉĜZLWĀR  
JAμZQH\$E\Z\AÇF]\ÉUHgHNWRUSRQRZQLH  
QDFLĜQLMSUJ]\WUJ]\PDMSUJ]\FLVNSUJ]H]  
VHNXQG\



32=,20:6320\$\*\$1,\$

.UμWNRQDFLĜQLMSUJ]\FLVN  LSUJ]\FLVNL  
DE\SU]HAÇF]\ÉSR]LRPZVSRPDJDQLD

32=,201\$ä\$'2:\$1,\$\$.808/\$725\$

\*G\SR]LRPQDAĐGRZDQLDDNXPXODWRUD  
MHVWSHAQ\SLŪFLRVHJPHQWRZDNRQWUROND  
DNXPXODWRUDEŪG]LHĜZLHFLÉZSHAQ\P  
]DNUHVLH/LF]EDNUHVHNEŪG]LHVLŪ  
]PQLHMV]DÉZUD]]HVSDGNLHPSR]LRPX  
QDAĐGRZDQLDDNXPXODWRUD\*G\SR]LRP  
QDAĐGRZDQLDDNXPXODWRUDMHVWQLVNLL  
NRQLHF]QHMHVWVMHJRQDAĐGRZDQLHLNRQD  
DNXPXODWRUDEŪG]LHPLJÉ

:<ë:,(7/\$1,(.2'8%äŪ'8



:ĜZLHWODQLHNRGXEAŪGX\$E\X]\VNDÉZLŪFHM  
LQIRUPDFMLQDWHPDWNRGμZEĀŪGμZRGZLHGĻ  
VWURQŪVXSSRUWELUGFR





URZHUX%LUG%LNHL]PLHQLÉPRFZ\MĜFLRZÇ  
VLOQLND3R]LRPR]QDF]DEUDNZVSRPDJDQLD

DSR]LRPRIHUXMHQDMZ\ÉV]\SR]LRP

ZVSRPDJDQLD'RP\ĜOQ\PSR]LRPHPSU]\  
SLHUZV]\PZÀÇF]HQLXURZHUX%LUG%LNHMHVW  
SR]LRPD]DNDÉG\PQDVWÛSQ\PUD]HP  
EÛG]LHGRP\ĜOQLHXVWDZLDQ\RVWDWQLXL'\ZDQ\  
SR]LRPZVSRPDJDQLD

75<%867\$:, {q

ŞE\ZHMĜÉGRWU\EXXVWDZLHCQDMSLHUZ  
ZÀÇF]]DVLODQLHURZHUX%LUG%LNHDQDVWÛSQLH  
QDFLĜQLMLSU]\WU]\PDMMHGQRF]HĜQLHSU]\FLVN



LSU]\FLVNL3RSU]HMĜFLXGRWU\EX  
XVWDZLHCPRÉQD]PLHQLÉSUÛGNRĜÉ]PSK  
QDNPKXVWDZLÉRJUDQLF]HQLHSUÛGNRĜFL  
XVWDZLÉĜUHGQLFÛNµÀLZ\UHJXORZDÉMDVQRĜÉ  
Z\ĜZLHWODF]D

\*G\Z\ĜZLHWODQ\MHVWNRGEAÛGXQDOHL\

MDNQDMV]\EFLHMUR]ZLÇ]DÉSUREOHPOXE  
VNRQWDNWRZDÉVLÛ]SRPRFÇWHFKQLF]QÇ

%LUG%LNHSRQLHZDÉGRF]DVXXVXQLÛFLD  
EAÛGXQLHEÛG]LHPRLQDQRUPDOQLMHMĜ]LÉ  
QDURZHU]H

■ :7U\ELH8VWDZLHCPRÉQDSU]HAÇF]DÉZ]µUÛ

LZGµA]DSRPRFÇSU]\FLVNµZZ]µUÛ<sup>†</sup> L

ZGµA 1DFLĜQLMNUµWNRSU]\FLVN]DVLODQLD

DE\GRVWRVRZDÉHOHPHQWNWµU\FKFHV]

]PLHQLÉDQDVWÛSQLHQDFLĜQLMNUµWNRSU]\FLVN

]DVLODQLD DE\]DSLVDÉXVWDZLHQLD

ŞE\Z\MĜÉ]WU\EXXVWDZLHCQDFLĜQLML  
SU]\WU]\PDMSU]H]VHNXQG[SU]\FLVN







3RQDGWRMHĜOLZWU\ELHXVWDZLHC

■ SU]H]VHNXQGQLH]RVWDQLHZ\NRQDQD  
LDGQDF]\QQRĜÉZ\ĜZLHWODF]SRZUµFLGR

■ QRUPDOQHJRVWDQX  
03+ .0+3



\*G\ZWU\ELHXVWDZLHČZSRJ\FMLSUŮGNRĚÉ  
Z\ĚZLHWODQ\MHVWV\PERO3QDFLVNDMSUJ\FLVN

  DE\SUJHAČFJDEZ\ĚZLHWODQLH  
  PLŮGJ\PSKOXENPK3RGRNRQDQLX

Z\ERUXQDFLĚQLMNUμWNRSUJ\FLVNJDVLQDQLD   
DE\JDSLVDÉXVWDZLHQLD

/,0,735Ů'.2ě&,3

\*G\ZWU\ELHXVWDZLHČZSRJ\FML  
SUŮGNRĚÉZ\ĚZLHWODQ\MHVWV\PERO3DZ  
SRJ\FMLSRGUμĚZ\ĚZLHWODQDMHVWZDUWRĚÉ  
RJUDQLFJHQLDSUŮGNRĚFLPRĚQDGRVWRVRZĚÉ  
RJUDQLFJHQLHSUŮGNRĚFLJDSRPRFČ

SUJ\FLVN8   OLQLPDOQDZDUWRĚÉWR  
NPKPSKDPDNV\PDOQDNPK

PSK3RGRNRQDQLXZ\ERUXQDFLĚQLM  
NUμWNRSUJ\FLVNJDVLQDQLD  DE\JDSLVDÉ  
XVWDZLHQLD

■ ě5('1,&\$\$.2ă\$3

\*G\ZWU\ELHXVWDZLHČZSRJ\FMLSUŮGNRĚÉ  
Z\ĚZLHWODQ\MHVWV\PERO3Z\ĚZLHWODQDMHVW  
ĚUHGQLFDNRĚDZ\UDĚRQDZFDODFK1DFLVNDM

SUJ\FLVN DE\JPLHQĚÉĚUHGQLFH  
NRĚD1DOHL\SDPLŮWDĚR]QDMRPRĚFL  
RGRSZLHGQLFKURJPLDUμZSRQLHZĚĚ  
Z\ĚUDQLHLHZĚDĚFLZHRURJPLDUXPRĚH -  
\$612ěĚ:<ě:,(7/\$&=\$3

\*G\ZWU\ELHXVWDZLHČZSRJ\FMLSUŮGNRĚFL  
Z\ĚZLHWODQ\MHVWV\PERO3Z\ĚZLHWODQH  
VČXVWDZLHQLDMDVQRĚFLZ\ĚZLHWODFJDRG  
GRJ]RGQLHJELHLČF\PXVWDZLHLHP  
WRQDMQLĚV]HXVWDZLHLHMDVQRĚFLDWR

QDMZ\LVJHXVWDZLHQLHGRP\GOQHWR

VSRZRGRZDÉX]\VNLZDQLHQLHZADĜFLZ\FK  
SUÛGNRĜFL3RGRNRQDQLXZ\ERUXQDFLĜQLM

NUμWNR**SU]\FLVN]DVLODQLD** ☹️ DE\DSLVDÉ  
XVWDZLHQLD



3RGRNRQDQLXZ\ERUXQDFLĜQLMNUμWNR  
**SU]\FLVN]DVLODQLD** ☹️ DE\DSLVDÉXVWDZLHQLD



\$8720\$7<&=1<:<äÆ&=1,  
&=\$62:<3

\*G\ZWU\ELHXVWDZLHČZSR)\FMLSUŰGNRĜÉ



Z\ĜZLHWODQ\MHVWV\PERO3]DSRPRFÇ  
**SUJ)\FLVNX** Z\ELHUJ]ZDUWRĜÉ  
 NWμUDR]QDF]DF]DVDXWRPDW\F]QHJR  
 Z\AÇF]HQLDZPLQXWDFK'RP\ĜOQ\p  
 XVWDZLHQLHPMHVWDXWRPDW\F]QHZ\AÇF]HQLH  
 SRPLQXWDFKDXVWDZLHQLHWLPHUDQD  
 R]QDF]DĹHDXWRPDW\F]QHZ\AÇF]HQLH  
 ]DVLODQLDEŰG]LHZ\AÇF]RQH3RGRNRQDQLX  
 DE\]DSLVDÉXVWDZLHQLD



5(6(72:.\$1,(/,&=1,.\$35=(-.\$='▣:

3



Z\ERUXQDFLĜQLMNUμWNR**SUJ)\FLVN]DVLODQLD**  
 NUμWNR**SUJ)\FLVN]DVLODQLD**DE\]DSLVDÉ  
 XVWDZLHQLD

35=<3201,(1,(26(5:,6,(

3RSU]HMHFKDQLXURZHUHP%LUG%LNH  
 PLONPSU]\XUXFKRPLHQLXQD  
 Z\ĜZLHWODF]XSRMDZLVĹŰSUJ]\SRPQLHQLH  
 RSU]HJOÇG]LHVHUZLVRZ\P-HĜOL  
 SUJ]\SRPQLHQLHQLHMHVWR]QDF]RQHMDNR  
 ]DNRČF]RQHEŰG]LHRQRZ\ĜZLHWODQHSUJ\  
 NDĹG\pZAÇF]HQLXSRMD]GX3UJ]\SRPQLHQLH  
 PRĹQDVNDVRZDÉNUμWNLPLQDFLĜQLŰFLHP  
**SUJ)\FLVNX]DVLODQLD**

\$E\FDANRZFLHXVXQÇÉSUJ]\SRPQLHQLH

RSU]HJOÇG]LHVHUZLVRZ\PGRF]DVX  
 SU]HMHFKDQLDNROHMQ\FKPLONP

\*G\ZWU\ELHXVWDZLHČZSRJ\FMLSUŪGNRĜÉ

Z\ĜZLHWODQ\MHVWV\PERO3QDFLVNDM

DE\Z\EUDFRSFMŪ<

ZDSOLNDFML%LUG\$SSSUJ\SRPQLHLHR

OXE13RZ\EUDQLXRSFML<QDFLĜQLMNUμWNR

SUJ\FLVNJDVLQDQLDDE\JUHVHWRZDÉOLFJQLN

SRGUμL\GR3RGRNRQDQLXZ\ERUXQDFLĜQLM

XI\WNRZQLNPXVLSRĄÇFJ\ÉVLŪJURZHUHP  
%LUG%LNHJDSRĜUHGQLFWZHPDSOLNDFML%LUG

\$SSLRJQDFJ\ÉSUJHJOÇGVHUZLVRZ\MDNR

JDNRCFJRQ\3RRJQDFJHQLXJDNRCFJHQLD

**SUJ\FLVN**



SUJHJOÇGJLHQLHEŪGJLHMXLGRP\ĜOQLH

Z\ĜZLHWODQHSUJ\NDĒG\PXUXFKRPLHLX

URZHUX%LUG%LNH

# ,QVWUXNFMHREVA[XJLLEH]SLHF]HČVWZD<sup>35</sup>=( $\&$ =<7\$-35=( $'$ - $\$$ =' $\text{Æ}$

'ODZADVQHJREH]SLHF]HČVWZDQDOH[\]ZUμFLÉXZDJÚQQD  
QDVVŮSXMCFH]DVDG\EH]SLHF]QHJRXL\WNRZDQLDURZHUX%LUG%LNH

- =DOHFDVLŮDE\SRGF]DVMD]G\]DZV]HQRVLÉNDVN
- 1LHQDOH[\]SU]HNUDF]DÉPDNV\PDOQHJRREFLÇ\HQLD  
Z\QRV]ÇFHJRIXQWμZNLQLHZROQRSU]HZR]LÉ  
ZLŮFHMQLCMHGQHJRURZHU]\VW\MHGQRF]HGQLH
- 3RGF]DVMD]G\ZGHV]F]XOXEĜQLHJXVSZRQQLHQLHSRMD]GX  
]DMPXMHZLŮFHM]F]DVXGODWHJRQDOH[\SDPLŮWDÉRKDPRZDQLX  
ZF]HGQLHMQZ\]Z\NOH
- 6WDUDMVLŮXQLNDÉMD]G\ZWUXGQ\FKZDUXQNDFKSRJRGRZ\FK  
WDNLFKMDNXOHZQ\GHV]F]ĜQLHJOXEZLDWU

'ODZADVQHJREH]SLHF]HČVWZDQDOH[\]ZUμFLÉXZDJÚQQD  
QDVVŮSXMCFH]DVDG\EH]SLHF]QHJRNRU]\VWDQLD]URZHUμZ HOHNWU\F]Q\FK

- 1LHQDOH[\SDUNRZDÉURZHUX%LUG%LNHNZRNU\WDU]DFK  
EXG\QNμZQDQDFKZDNXDF\MQ\FKQZLSU]HMĜFLDFK GODSLHV]\FK
- 1LHĄDGXMDQLQLHSDUNXMRZHUX%LUG%LNHZEXG\QNDFK PLHV]NDOQ\FK

3RGF]DVAĐGRZDQLDWU]\PDÉ]GDODRGPDWHULDAμZSDOQ\FKLQLH  
QLHSR]RVWDZLDÉZVWDQLHQDĄGRZDQ\PSU]H]GAXLV]\F]DV

- äDGRZDUNDSRZLQQDE\ÉL\ZDQDLNRQVHUZRZDQD]JRGQLH]  
PHWRGDPLRSVLDQ\PLZQLQLHMV]HMLQVWUXNFML
- 3U]HGXL\FLHPQDOH[\GRNĄDGQLH]DSR]QDÉVLŮ]HW\NLHWDPL  
RVWU]HJDZF]\PLLLQVWUXNFMDPLGRW\F]ÇF\PLĄDGRZDUNL  
:\PLHQLDMÇFĄDGRZDUNŮQDOH[\NXSRZDÉMÇZ\AÇF]QLHZ GUPLH%LUG
- 3U]HGXP\FLHPURZHUXHOHNWU\F]QHJRQDOH[\]SU]HF]\WDÉL  
]UR]XPLHÉF]ŮĜÉLQVWUXNFMLGRW\F]ÇFÇŮēURGNμZRVWUR\QRĜFL
- SRGF]DVP\FLDt
- 3RGF]DVUHJODFMLNLHURZQLF\OXEVLRGHĄNDQDOH[\XZDLDÉ  
DE\QLHXV]NRG]LÉ]QDNμZEH]SLHF]HČVWZDQDNLHURZQLF\L VLRGHĄNX  
=DZV]HVSUDZG]DMURZHUX%LUG%LNHSU]HGMD]GÇ:SU]\SDGNX  
VWZLHUG]HQLDMDNLFKNROZLHNSUREOHPμZQDOH[\]ZUμFLÉVLŮ  
GRDXWRU]\JRZDQHJRUVHUZLVXRSRPRZFLFKUR]ZLÇ]DQLXOXE QDSUDZLH
- =DZV]HVSUDZG]DMF]\SU]HGQLHLW\OQHKKPXFH]LDĄDMÇ  
SUDZLGAŹZR
- =DZV]HVSUDZG]DMF]\NLHURZQLFDSU]HGQLHLW\OQHNŹAD  
RUD]ZV]\VWNLHLQQH]F]ŮĜFLURZHUX%LUG%LNHVÇSUDZLGAŹZR  
GRNUŮFRQH

\$NXPXODWRUSRZLQLHQE\ÉSUDZLGAŔZRXL\WNRZDQ\L  
NRQVHUZRZDQ\JIRGQLHJPHWRGDPZ\PDJDQ\PLZ  
QLQLHMVJHMLQVWUXNFML\$NXPXODWRUDQLHQDOHL\GHPRQWRZDÉ  
EHJXSRZDÉQLHQDMDMHJR\W\OLJDFMÇSRZLQQLJDMPRZDÉVLÚ  
SURIHVMRQDOQLHNVSHUFL

- 1LHQDOHL\MHFKDÉJ\WEOLVNRJDSRMDJGDPLVLOQLNRZ\PL  
SRQLHZDÉPRJCRQHZNDÉGHMFKZLÓLZROQLÉOXEVNUÓFLÉL  
JZVJHJZUDFDMXZDJÚQDKDPXOFH
- 3RGFJDVMDJG\QLHQDOHL\GRW\NDÉVWRSDPLSUJHGPLRWμZ
- JQDMGXMF\FKVLÚQDGURGJH
- 3RGFJDVMDJG\GXLÇSUÓGNRĜFLÇQDOHL\KDPZRZDÉSRZOLDZ
- L'DGQ\PZ\SDGNXQLHZROQRKDPZRZDÉJZDĀWRZQLH  
3RGFJDVMDJG\ZQRF\QDOHL\JZROQLÉMHFKDÉRVWURÉQLHL

ěURGNLRVWURÉQRĜFLSRGFJDVMDJG\

- =DZVJHJZUDFDMXZDJÚLREHVHUXMZVJ\VVNLFKSLHVJ\FK  
SRMDJG\SUJHVJNRRG\LLQQHRVRE\SRUXVJDMÇFHVLUÓSRGURGJH
- 1LHQDOHL\SURZDGLÉSRMDJGXSRSZSĀ\ZHPDONRKROX •  
2VRE\FLHUSLÇFHQDWDNLHFKRURE\MDNQDGFĜQLHQLH  
SUJHSXNOLQDZVWUJÇVPμJXHSLOHSVMDLFRKURE\XNĀDGX

NUÇLHQDQLHSRZLQQLMHĜJLÉQDURZHUJH%LUG%LNH

LQQLFKGLZLÚNμZSRMDJGμZPHFKDQLFJQ\FKFRMHVWEDUGJR  
QLHEHJSLHFJQH

- -HĜOLSRGFJDVMDJG\Z\VWÇSLÇMDNLHNROZLHNSUREOHP\QDOHL\MH  
URJZLÇJDEMHĜOLWRPREOLZHOXEVNRQWDNWRZDÉVLÚJSRPRFÇ  
WHFKQLFJQÇGUP\%LUGZFHOXXJ\VNDQLDSRPRF\

ěURGNLRVWURÉQRĜFLSUJ\P\FXURZHUX%LUG%LNH

- Xl\ZDÉĠZLDWHAŚRMD]GX  
6WVDUDMVLŪMHlG]LÉSRZ\]QDF]RQ\FKĠFLHĠNDFKURZHURZ\FK
- OXESRNUDZŪG]LMH]GQL]JRGQLH]NLHUHQNLHPUXFKX  
=DWUJ\]PXMVLŪQD]QDNDFKVVRSX]ZDOQLDMLREVHUXZMXUXFKQD  
VNUJ\LRZDQLDFK  
.XUWNLEXW\]VSRGQLHUŪNDZLF]NLLWSWRVNXWHF]QDRG]LHĠ  
RFKURQQDNWμUD]DSRELHJDRWDUFLRPZUD]LHZ\SDGNX  
SRGF]DVMD]G\=DOHFDVLŪLFKQRV]HQLHDE\FKURQLÉVLHELH  
• 1LHQDOHĠ\QRVLÉOXĠQHMRG]LHĠ\DE\XQLNQČÉU\]ND]DSOČWDQLD  
VLŪZUXFKRPHF]ŪĠFLURZHUX%LUG%LNH  
1DOHĠ\QRVLÉRGSRZLHGQLVSU]ŪWRFKURQQ\Z]DOHĠQRĠFLRG  
URG]DMXMD]G\MDNČ]DPLHU]DV]Z\NRQ\ZDÉ1DMOHSLHMMHVW  
• QRVLÉVSRUWRZHRNXODU\]SU]HFLZVĀRQHf]QHNNWμUH]PQLHMV]DMČ  
• V]NRGOLZHG]LDĀDQLHSURPLHQLXOWUDGROHWRZ\FKLFKURQLČRF]\  
• SU]HGJDAŪ]LDPLGU]JHRZDGDPLOXENXU]HPLS\ĀHP  
1DOHĠ\UHJXODUQLHNRQVHUZRZDÉLVSUDZG]DÉURZHU%LUG%LNH  
ŠE\XQLNQČÉXV]NRG]HČQLHQDOHĠ\VDPRG]LHOQLHZ\PLHQDÉ  
• ĠDGQ\FKF]ŪĠFL  
-HĠGOLSRGF]DVMD]G\]RVWDQČXV]NRG]RQHMDNLHNROZLHNF]ŪĠFL  
NWμUHHPDMČZSA]ZQDEH]SLHF]HČVWZRQDOHĠ\QDW\FKPLDVW  
SU]HUZDÉMD]GŪ  
3RGF]DVMD]G\QLHQDOHĠ\VA\FKDÉPX]\NLSRQLHZDÉVA\FKQDLH  
MHMUR]SUDV]DXZDJŪLQLHPRĠQDXVA\]V]HÉQSNODNVRQμZDQL
- 3RGF]DVP\FLDURZHUX%LUG%LNHQLHQDOHĠ\Z\OHZDÉZRG\  
EH]SRĠUHGQLRQDVLQQLNRUD]SU]HGQLČLW\OQČRGDE\]DSRELHF  
ZSA]ZRZLZRG\QDG]LDĀDQLHL\ZRWRĠĠÉPHFKDQL]PμZ  
• 3RGF]DVP\FLDURZHUX%LUG%LNHQLHQDOHĠ\Xl\ZDÉVLOQHMSDU\  
DQLVWUXPLHQLDZRG\SRGZ\VRNLPFLĠQLHLHP  
• 3RXP\FLXSRMD]GXOXESU]JMHMFKDQLXSU]H]JZRGŪQDOHĠ\  
]ZUμFLÉV]F]HJμOQČXZDJŪQDZDUXQNLSDf\KDPXOFμZ  
:WDLFKRNROLF]QRĠFLDFK]GROQRĠĠKDPZDQLDPRĠHE\É  
RJUDQLF]RQD



# .RQVHUZDFMDLUR]ZLÇ]\ZDQLHSUREOHPμZ

## .RQWURODNLHURZQLF\RUD]SUJHGQLHJRLW\OQHJRNRAD

- 3RUXVJDMURZHUHP%LUG%LNHZμUÛZGμAGRSUJRGXGRW\AX ZOHZRLZSUDZRDE\VSUDZGJLÉF]\NLHURZQLFDLQDNUÛWNL RVLVSUJHGQLFKRUD]W\OQ\FKNμAVÇSUDZLGARZRGRNUÛFRQH F]\NLHURZQLFDMHVSUDZLGARZRGRNUÛFRQDLF]\PLÛG]\ F]ÛGFDPQLLH\VVÛSXMÇQLHW\SRZHWDUFLDOEXV]NRG]HQLD
- 3RSFKQLMSRMDJGZSU]μGLZW\ADE\VSUDZGJLÉF]\SUJHGQLH LW\OQHNRADREUDFDMÇVLÛS\QQLHLEH]\DGG\FKQLHW\SRZ\FK RGJ\RVμZOXEWDUFLD
- 3UJHGMDJGÇQDOH\GRNADGQLHVSUDZGJLÉFDA\SRMDJGDZUD]LH VWZLHUG]HQLDMDNLFKNROZLHNSUREOHPμZQDOH\VNRRQWDRWRZDÉ VLÛJDXWRU\]RZDQ\PVHUZLVHPZFHOXGRNRQDQLDQDSUDZ\ OXE]SRPRFÇWHFKQLF]QÇGUP\%LUG

## 6SUDZG]HQLHXNADGX]DVLQDQLDLXNADGXRGZLHWOHQLD

- :AÇF]]DVLQDQLHXUXFKRPSU]HAÇF]QLNRGZLHWOHQLDVSUDZGL F]\GZLDWAÐSUJHGQLHLW\OQHVCZÇF]RQH]F]\LFKSR]LRPMHVW QRUPDOQ\
- 6SUDZGLF]\XNADGRGZLHWOHQLRZ\QLHMHVWVX]NRG]RQ\
- 6SUDZGLF]\NDEOH]DVLQDMDÇFHZURZHU]H%LUG%LNHVÇ SRGAÇF]RQH]LG]LDADMDÇEH]SLHF]QLH]JRGQLH]SU]H]QDF]HQLHP DWDN\HF]\ZV]\VWNLH]AÇF]DG]LDADMDÇSUDZLGARZR

## .RQWURODKDPXOFμZSUJHGQLFKLW\OQ\FK

- 5HIJODFMDGLZLJQLKDPXOFD1DFLGLQMLGZLJQLÛKDPXOFD SUJHGQLHJRLW\OQHJRLVSUDZGLF]\KDPXOFHG]LDADMDÇJG\ RGOHJ\RGÉPLÛG]\GLZLJQLKDPXOFDDNLHURZQLFÇZ\QRVL• FDOD
- 6NRNMDARZ\GLZLJQLKDPXOFDSRZLQLHQZ\QRVLÉRGGR PP
- \*G\KDPXOHFMHVWPRFQR]DFLGLQÛW\NORFHNKDPXOFRZ\L WDUF]DKDPXOFRZDSRZLQ\VV\NDÉVLÛμZQRPLHUQLH
- .ORFNKDPXOFRZHLWDFU]HKDPXOFRZHQDOH\ÇZ\PLHQLDÉ MHGQRF]HGQLHUHXODFMDKDPXOFDW\OQHJRNRADMHVWWDNDVDPD MDNKDPXOFDSU]HGQLHJR

## 6WDQLQVWDDFMLDNXPXODWRUD

- 8SZQLMVLÛLHDNXPXODWRUMHVW]DPRFRZDQ\SRGAÇF]RQ\L G]LDADSDZLGARZR

## 5HJXODFMDVLRGHAND

- 3UDZLGARZDZ\VRNRĜÉVLRGADSROHJDQDW\PI'HVLDGDP\QD QLPWDNDE\SDOFHREXVWμSGRW\NDA\SRGARÉD

## 8V]NRG]JHQLHOXE]DQLHF]\V]F]JHQLHGZLDWHAUHGHNWRUμZ •

1DOH\VSUDZG]LÉF]\RGEA\ĜQLNLQLHVÇ]DEUXG]RQHOXE

XV]NRG]RQH ZUD]LHSRWU]HE\Z\F]\ĜFLÉOXEZ\PLHQLE

## 6WDQRVLNμA

- 1HOH\VSUDZG]LÉF]\SU]HGQLHLW\OQHRVHLNμAQLHZSDGDMÇZ LEUDFMŪZWDNDFLHHNVSORDWDFML
- 8SHZQLMVLŪL'HRVLHQHLHVÇSROX]RZDQH

## .RQWURODFLĜQLHQLDZRSRQDFKNRQWURODLFKVWDQXQDSUDZD

- 1DOH\VSUDZG]LÉF]\FLĜQLHLHZRSRQDFKMHVWRGSRZLHGQLH
- 1LHZADĜFLZHFĜQLHLQHPRE\HVSZRGRZDÉS]JHELFLHRSRQ\L XV]NRG]JHQLHLQQ\FKF]ŪĜFLURZHUX%LUG%LNH
- 1DOH\VSUDZG]LÉVVDQELH\QLND:SU]\SDGNXVWZLHUG]JHQLD QDGPLHUQHJR]X'\FLDQDOH\RSRQHZ\PLHQLE
- 3U]HGND\GDMD]GDQDOH\VSUDZG]LÉF]\ZRSRQDFKQLHPD FLDAREF\FKQSJRĜL]L-HĜOLWDNQLHQDOH\MH\G]LÉS]JHG XVXQLŪFLHPSUREOHPXOXEQDSUDZÇRSRQ\RSRQ

# 2JUDQLF]RQDJZDUDQFMDSURGXFHQWDQDURZHU%LUG%LNH

SRZHU%LUG%LNHMHVWREMŪW\R]UDQLF]RQÇJZDUDQFMÇSURGXFHQWDLMHVW ]DEH]SLHF]RQ\SU]HGZV]HONLPLZDGDPLQXESUREOHPDLNWμUHQLHZ\QLNDMÇ]

## 5HJXODFMDSHGDAμZLLQQ\FKF]ŪĜFLUXFKRP\FK

- 3HGDA\SRZLQQ\REUDFÉVLŪSA\QQLH-HĜOLNWμU\Ĝ]QLFKMHVW SROX]RZDQ\QDOH\VRGRNUŪFLÉ

## 3RUWAĐGRZDQLDUR]ADGRZ\ZDQLD

- 8SHZQLMVLŪL'HSRUW\AĐGRZDQLDUR]ADGRZ\ZDQLDQLHVÇ XV]NRG]RQH
- 1DOH\UμZQLHLXSHZQLÉVLŪL'HGRSRUWμZQLHGRVWDA\VLŪ L'DGQHFLDAĐREFH\HSRUW\QLHVÇ]GHIRUPRZDQHL'HRVARQ\ SRUWμZQLHVÇXV]NRG]RQH

QRUPDOQHJR\X\FLDZRNUHVLHJZDUDQFMLLQDZDUXQNDFKRNUHGÖRQ\FKQDVWURQLH VXSSRUWELUGFR

1LHQDOHL\PRG\GNRZDÉURZHUX%LUG%LNHSRQLHZD\VSZRZRGXMHWRXWUDWÛJZDUDQFML  
LSRWHQFMDQHSUREOHP\]EH]SLHF]HÇVWZHP3U]HF]\WDM]H]UR]XPLHQLHP  
ZV]\VWNLHRVWU]H\HQLDGRW\F]ÇFHEH]SLHF]HÇVWZDZ\PLHQLRQHGDHW\NLHFLH  
SURGXNWXRUD]ZQLQLHMV]HMLQVWUXNFML

3U]HG]JARV]HQLHPMDNLFKNROZLHNURV]F]HÇJZDUDQF\MQ\FKQDOHL\]SU]\JRWRZDÉ GRZµG]DNXSX

:DUXQNLJZDUDQFMLGRW\F]ÇZ\AÇF]QLHSLHUZRWQHJRZADĜFLFLHOD

-HĜOLSRWU]HEXMHV]MDNLMNROZLHNSRPRF\WHFKQLF]QHMOXELQIRUPDFMLRJZDUDQFML  
GODVZRMHJRURZHUX%LUG%LNHVNRQWDNWXMVLU]QDPLSU]HG]ZUµFHQLHPJRGR  
VSU]HGDZF\=HV5µA:VSDUFLD%LUG%LNHMHVWJRWRZ\GRXG]LHOHQLD&LSRPRF\  
WHOHIRQLF]QLHOXE]DSRĜUHGQLFWZHPSPRF]W\HOHNWURQLF]QHMPRLHV]WDN\H  
RGZLHG]LÉVWURQÛVXSSRUWELUGFRDE\X]\VNDÉZLÛFHMLQIRUPDFML

7HOHIRQ0)DS(67

(PDLO%LUG%LNH#ELUGFR

6WURQDLQWHUQHWRZDVXSSRUWELUGFR

# 2ĜZLDGF]HQLHR]JRGQRĜFL)HGHUDOQHM.RPLVMLăÇF]QRĜFL

## )&&GOD86\$

7RXU]ÇG]HQLHMHVW]JRGQH]F]ÛĜFLÇSU]HSLVμZ)&&  
']LDAĐQLHSRGOHJDQDVVÛSXMÇF\PGZμPZDUXQNRP7R  
XU]ÇG]HQLHQLHPR\HSRZRGRZDÉV]NRGOLZ\FK]DNAμFHÇL  
WRXU]ÇG]HQLHPXVLE\ÉGRSRUQHQDZV]HONLHRGELHUDQH  
]DNAμFHQLDZW\]P]DNAμFHQLDNWμUHPRJÇSRZRGRZDÉ  
QLHSR\ÇGDQHG]LDAĐQLH

8ZJD7RXU]ÇG]HQLH]RVWDAŔSU]HWHVWRZDQHLX]QDQH]D  
]JRGQH]RJUDQLF]HQLDPLGODXU]ÇG]HÇF\IURZ\FKNODV\  
%]JRGQLH]F]ÛĜFLÇSU]HSLVμZ)&&/LPLW\WHPDMÇQD  
FHOX]DSHZQLHQLHUR]VÇQHMRFKURQ\SU]HG]V]NRGOLZ\PL  
]DNAμFHQLDPLZLQVWDODFMDFKGRPRZ\FK7RXU]ÇG]HQLH  
JHQHUXMHZ\NRU]\VWXMHLPRL\HHPLWRZDÉHQHUJLÛR  
F]ÛVWRWOLZRĜFLUDGLRZHMMHĜOLQLH]RVWDQLH]DLQVWDORZDQ\QLLH  
EÛG]LHXL\ZDQ\]JRGQLH]LQVWUXNFMÇPRL\HSRZRGRZDÉ  
V]NRGOLZ]DNAμFHQLDZNRPXQLNDFMLUDGLRZHML1LHPD  
JZDUDQFMLLH]DNAμFHQLDQLHZ\VWÇSLÇZNRQNUHWQHM  
LQVWDODFML-HĜOLWRXU]ÇG]HQLHSRZRGRGXMHV]NRGOLZ  
]DNAμFHQLDZRGELRU]HUDGLDOXEWHOHLZ]MLFRPR\QD  
VWZLHUG]LÉZ\AÇF]DMÇFLAÇF]DMÇFXU]ÇG]HQLH]DFKÛFD  
VLÛXL\WNRZQLNDGRSUμE\XVXLÛFLD]DNAμFHÇ]DSRPRFÇ  
MHGQHJR]QDVVÛSXMÇF\FKĜURGNμZ

- =PLDQDRULHQWDFMLOXESU]HPLHV]F]HQLHDQWHQ\  
RGEURUF]HM
- =ZLÛNV]HQLHRGOHJAŔĜFLPLÛG]\VSU]ÛWHPD RGEURUQLNLHP
- 3RGAÇF]HQLHXU]ÇG]HQLDGRJQLD]GNDZLQQ\]P  
REZRG]LHQLL\WHQGRNWμUHJRSRGAÇF]RQ\MHVW  
RGEURUQLN6NRQVXOWRZDQLHLVÛ]HVSU]HGDZFCOXE  
GRĜZLDGF]RQ\]PWHFKQLNLHP579ZFHXX]\VNDQLD SRPRF\

7RXU]ÇG]HQLHMHVW]JRGQH]OLPLWDPLHNVSU]\FMLQD  
SURPLHQLRZDQLH)&&RNUHĜORQ\PLGODQLHNRQWURORZDQHJR  
ĜURGRZLVND

3U]HVVURJD=PLDQ\OXEPRG\GNDFMHNWμUHQHLH]RVWDA\  
Z\UD\QLH]DWZLHUG]RQHSU]H]VWURQÛRGRSZLHG]LDOQÇ]D  
]JRGQRĜÉPRJÇVSRZRGRZDÉXQLHZD\QLHQLHLSUDZD  
XL\WNRZQLNDGRREVA\XU]ÇG]HQLD

# 2VWU]H'L'HQLH3URS

7HQSURGXNWPRL'HQDUDL'DÉXL'\WNRZQLNDQDG]LDAQDLHVXEVWDQFML  
FKHPLF]Q\FKZW\PFKURPXNWμU\ZHGAJXVWDQX.DOLIRUQLDPR'LH  
SRZRGRZDÉUDNDZDG\ZURG]RQHOXELQQHV]NRG\ZSA\ZDMÇFHQD SAJRGQRĜÉ

:LÛFHMLQIRUPDFMLPR'QD]QDOHLÉQDVWURQLH  
KWWSSZZSZDUQLQJVFJRY



,PSRUWHULZ\AÇF]Q\G\VWU\EXWRUZ3ROVFH  
&90RELOH6S]RR6S.  
XO%URQLHZVNLHJR:DUV]DZD