



- Elektro-Rasentrimmer (DE)  
Electric Lawn Trimmer (GB)  
Elektrische gazontrimmer (NL)  
Tagliabordi elettrico (IT)  
Coupe bordure électrique (FR)  
Elektryczna przycinarka do trawy (PL)  
Elektrická strunová sekačka na trávnik (CZ)  
Elektrinė žoliapjovė (LT)  
Recortador de césped eléctrico (ES)  
Elektrický zarovnávač trávnik (SK)

ERT 600 R



Originalbetriebsanleitung  
Translation of the original instructions for use  
Vertaling van de originele gebruiksaanwijzing  
Traduzione delle istruzioni per l'uso in originale  
Traduction de la notice d'utilisation originale  
Tłumaczenie oryginalnej instrukcji obsługi  
Překlad originálního návodu k obsluze  
Originalios eksploatavimo instrukcijos vertimas  
Traducción del manual de instrucciones original  
Preklad originálneho návodu na obsluhu

**A**

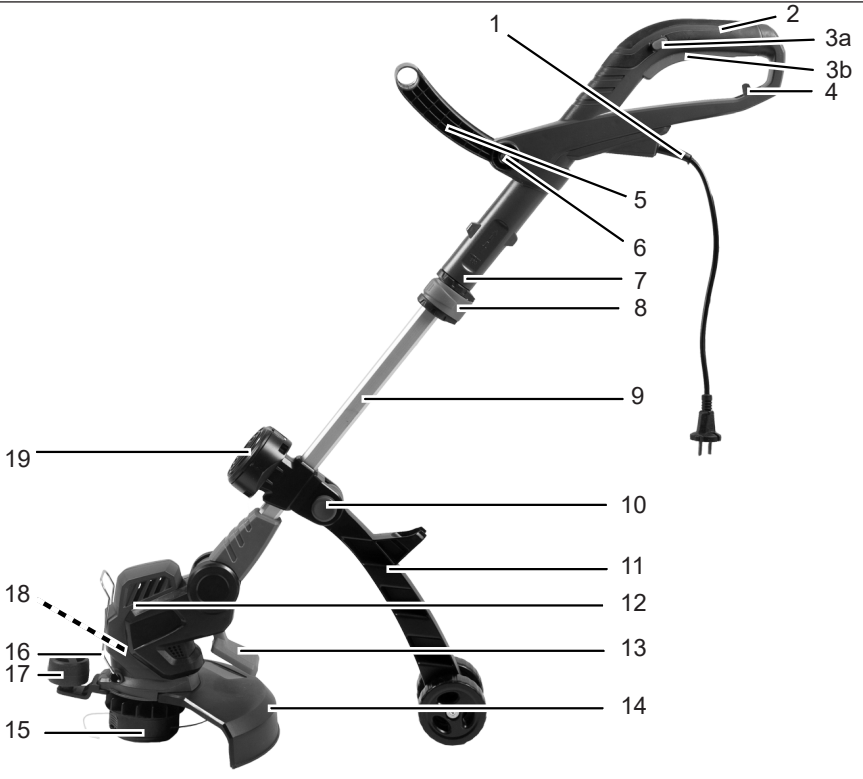

**B**

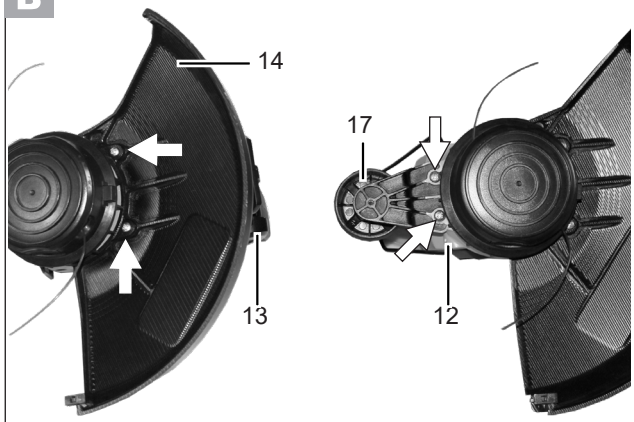

**C**

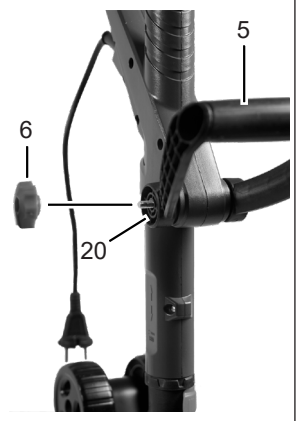

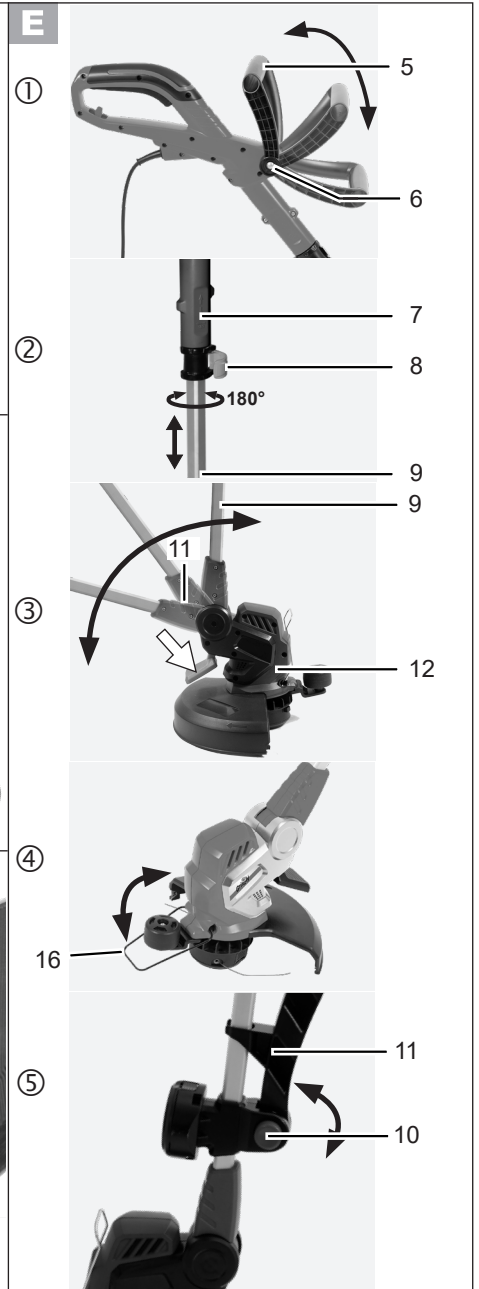
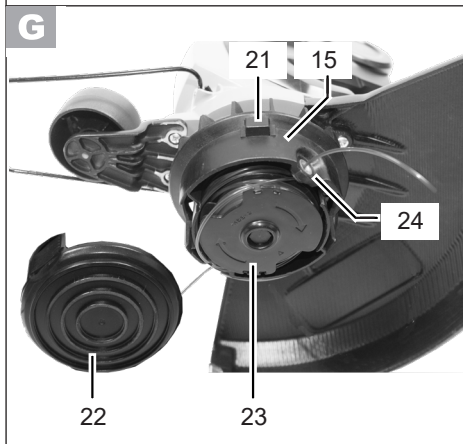
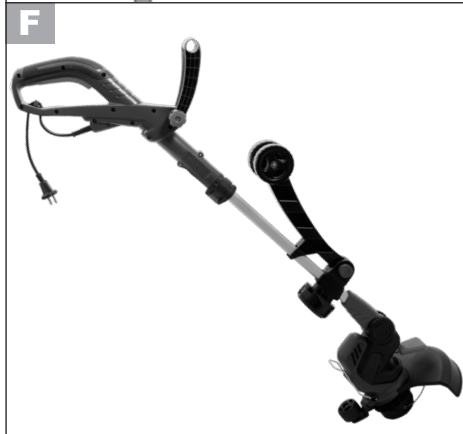
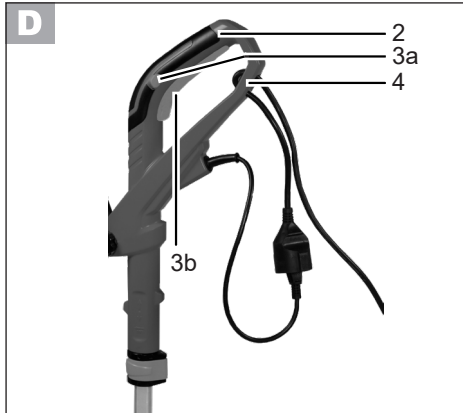



<b>DE</b>	<b>Originalbetriebsanleitung .....</b>	<b>5</b>
<b>GB</b>	<b>Translation of the original instructions for use .....</b>	<b>18</b>
<b>NL</b>	<b>Vertaling van de originele gebruiksaanwijzing .....</b>	<b>30</b>
<b>IT</b>	<b>Traduzione delle istruzioni per l'uso in originale .....</b>	<b>42</b>
<b>FR</b>	<b>Traduction de la notice d'utilisation originale .....</b>	<b>55</b>
<b>PL</b>	<b>Tłumaczenie oryginalnej instrukcji obsługi .....</b>	<b>68</b>
<b>CZ</b>	<b>Překlad originálního návodu k obsluze .....</b>	<b>81</b>
<b>LT</b>	<b>Originalios eksploatavimo instrukcijos vertimas .....</b>	<b>93</b>
<b>ES</b>	<b>Traducción del manual de instrucciones original .....</b>	<b>105</b>
<b>SK</b>	<b>Preklad originálneho návodu na obsluhu .....</b>	<b>118</b>

## Inhalt

<b>Verwendungszweck</b> .....	<b>5</b>
<b>Allgemeine Beschreibung</b> .....	<b>5</b>
Lieferumfang .....	5
Übersicht .....	6
Funktionsbeschreibung .....	6
<b>Sicherheitshinweise</b> .....	<b>6</b>
Symbole in der Anleitung .....	6
Bildzeichen auf dem Gerät .....	6
Allgemeine Sicherheitshinweise .....	7
<b>Montageanleitung</b> .....	<b>11</b>
<b>Bedienung</b> .....	<b>11</b>
Ein- und Ausschalten .....	11
Einstellungen am Gerät .....	12
Schneidfaden verlängern .....	13
<b>Arbeitshinweise</b> .....	<b>13</b>
Gras schneiden .....	13
Senkrechtschnitt/	
Rasenkantentrimmen .....	14
Reinigung .....	14
Auswechseln der	
Schneideinrichtung .....	14
<b>Lagerung</b> .....	<b>15</b>
<b>Entsorgung/Umweltschutz</b> .....	<b>15</b>
<b>Technische Daten</b> .....	<b>15</b>
<b>Ersatzteile</b> .....	<b>16</b>
<b>Garantie</b> .....	<b>16</b>
<b>Reparatur-Service</b> .....	<b>16</b>
<b>Fehlersuche</b> .....	<b>17</b>
<b>Original EG-Konformitätserklärung</b> ..	<b>131</b>
<b>Explosionszeichnung</b> .....	<b>141</b>
<b>Service-Center</b> .....	<b>142</b>

## Verwendungszweck

Das Gerät ist nur zum Schneiden von Gras und Unkraut in Gärten und entlang von Beeträndern geeignet. Das Gerät ist für den Einsatz im Heimwerkerbereich bestimmt. Es wurde nicht für den gewerblichen Dauereinsatz konzipiert. Jede andere Verwendung, die in dieser Anleitung nicht ausdrücklich zugelassen wird, kann zu Schäden am Gerät führen und eine ernsthafte Gefahr für den Benutzer darstellen. Das Gerät ist zum Gebrauch durch Erwachsene bestimmt. Jugendliche über 16 Jahre dürfen das Gerät nur unter Aufsicht benutzen. Der Bediener oder Nutzer ist für Unfälle oder Schäden an anderen Menschen oder deren Eigentum verantwortlich. Der Hersteller haftet nicht für Schäden, die durch bestimmungswidrigen Gebrauch oder falsche Bedienung verursacht wurden.

## Allgemeine Beschreibung



Die Abbildungen für die Bedienung des Gerätes finden Sie auf den Seiten 2 und 3.

## Lieferumfang

Packen Sie das Gerät aus und kontrollieren Sie, ob es vollständig ist:

- Rasentrimmer
- Schutzabdeckung mit  
2 Schrauben zur Befestigung der Schutzabdeckung
- Zusatzgriff
- 2 Fadenspulen
- Distanzbügel (Blumenschutz)
- Betriebsanleitung

## Übersicht

- A** 1 Netzkabel
- 2 Oberer Handgriff
- 3a Einschaltsperr
- 3b Ein-/Ausschalter
- 4 Zugentlastung
- 5 Zusatzgriff
- 6 Griffmutter und Schraube
- 7 Griffteil
- 8 Klemme zur (Längen-)Verstellung des Griffteils
- 9 Teleskoprohr
- 10 Fahrgestellverstellung
- 11 Fahrgestell
- 12 Motorkopf
- 13 Tritthebel zur Verstellung des Neigungswinkels
- 14 Schutzabdeckung
- 15 Schneidkopf mit Fadenspule oder Schneidfaden
- 16 Distanzbügel (Blumenschutz)
- 17 Abstandsrolle
- 18 Fadenschneider (nicht sichtbar)
- 19 Ersatz-Spulenhalter

## Funktionsbeschreibung

Der handgeführte und tragbare Rasentrimmer besitzt als Antrieb einen Elektromotor.

Als Schneideinrichtung besitzt der Rasentrimmer eine Doppelfadenspule.

Beim Rasentrimmen rotieren zwei Nylonfäden in einer etwa parallel zum Boden liegenden Ebene, beim Rasenkantentrimmen (Senkrechtschneiden) in einer etwa senkrecht zum Boden liegenden Ebene. Zum Schutz des Anwenders ist das Gerät mit einer Schutzeinrichtung versehen, die die Schneideinrichtung abdeckt.

Die Funktion der Bedienteile entnehmen Sie bitte den nachfolgenden Beschreibungen.

## Sicherheitshinweise



Bevor Sie mit dem Gerät arbeiten, machen Sie sich mit allen Bedienteilen gut vertraut. Üben Sie den Umgang mit dem Gerät und lassen Sie sich Funktion, Wirkungsweise und Arbeitstechniken von einem erfahrenen Anwender oder Fachmann erklären. Stellen Sie sicher, dass Sie das Gerät im Notfall sofort abstellen können. Der unsachgemäße Gebrauch des Gerätes kann zu schweren Verletzungen führen.

## Symbole in der Anleitung



**Gefahrenzeichen mit Angaben zur Verhütung von Personen- oder Sachschäden.**



Gebotszeichen (anstelle des Ausrufungszeichens ist das Gebot erläutert) mit Angaben zur Verhütung von Schäden.



Hinweiszeichen mit Informationen zum besseren Umgang mit dem Gerät.

## Bildzeichen auf dem Gerät



Achtung!



Lesen Sie die Bedienungsanleitung aufmerksam durch.



Tragen Sie Augen- und Gehörschutz.



Verletzungsgefahr durch weggeschleuderte Teile.



Umstehende Personen vom Trimmer fern halten.



Nach dem Ausschalten dreht sich der Schneidkopf noch für einige Sekunden. Hände und Füße fernhalten.



Setzen Sie das Gerät nicht der Feuchtigkeit aus. Arbeiten Sie nicht bei Regen und schneiden Sie kein nasses Gras.



Ziehen Sie sofort den Stecker, wenn die Anschlussleitung beschädigt ist.

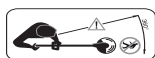

Halten Sie andere Personen fern.

Sie könnten durch weggeschleuderte Fremdkörper verletzt werden.



Angabe des Schalleistungspegels  $L_{WA}$  in dB



Elektrogeräte gehören nicht in den Hausmüll.



Schutzklasse II



Schnittkreis

## Allgemeine Sicherheitshinweise



**Achtung! Beim Gebrauch des Gerätes sind die Sicherheitshinweise zu beachten.**

### Arbeiten mit dem Gerät



Vorsicht: So vermeiden Sie Unfälle und Verletzungen:

#### Vorbereitung:

- Erlauben Sie niemals Kindern oder anderen Personen, die die Betriebsanleitung nicht kennen, das Gerät zu benutzen. Örtliche Bestimmungen können das Mindestalter der Bedienungsperson festlegen.
- Dieses Gerät ist nicht dafür bestimmt, durch Personen (einschließlich Kinder) mit eingeschränkten physischen, sensorischen oder geistigen Fähigkeiten oder mangels Erfahrung und/oder mangels Wissen benutzt zu werden; es sei denn, sie werden durch eine für ihre Sicherheit zuständige Person beaufsichtigt oder erhalten von ihr Anweisungen, wie das Gerät zu benutzen ist.
- Kinder sollten beaufsichtigt werden, um sicherzustellen, dass sie nicht mit dem Gerät spielen.
- Halten Sie andere Personen fern. Achten Sie besonders auf Kinder und Haustiere. Unterbrechen Sie die Arbeit, wenn diese sich in der Nähe aufhalten.

- Geeignete Arbeitskleidung und persönliche Schutzausrüstung benutzen!

Tragen Sie grundsätzlich eine Schutzbrille oder Augenschutz, Gehörschutz, Stiefel oder Schuhe mit rutschfester Sohle und robuste, lange Hosen sowie Arbeitshandschuhe. Benutzen Sie das Gerät nicht, wenn Sie barfuß gehen oder offene Sandalen tragen.

Die Schutzvorrichtung und die persönlichen Schutzausrüstungen schützen ihre eigene und die Gesundheit anderer und sichern den reibungslosen Betrieb des Gerätes.

- Arbeiten Sie nicht mit einem beschädigten, unvollständigen oder ohne die Zustimmung des Herstellers umgebauten Gerät. Benutzen Sie das Gerät nie mit defekter Schutzausrüstung. Prüfen Sie vor dem Gebrauch den Sicherheitszustand des Gerätes, insbesondere der Netzanschlussleitung, des Schalters und der Schutzabdeckung. Setzen Sie niemals Schutzvorrichtungen außer Kraft.

Damit wird sichergestellt, dass die Sicherheit des Gerätes erhalten bleibt.

#### *Verwendung:*

- Vor Inbetriebnahme des Gerätes und nach irgendwelchem Aufprall, prüfen Sie sie auf Anzeichen von Verschleiß oder Beschädigung und lassen Sie notwendige Reparaturen durchführen.

Viele Unfälle haben ihre Ursache in schlecht gewarteten Geräten.

- Achten Sie beim Arbeiten auf einen sicheren Stand. Seien Sie beim Arbeiten im Gefälle besonders vorsichtig. Dadurch können Sie das Gerät in unerwarteten Situationen besser kontrollieren.
- Arbeiten Sie mit dem Gerät nicht, wenn Sie müde sind oder nach der Einnahme von Alkohol oder Tabletten. Legen Sie immer rechtzeitig eine Arbeitspause ein. Ein Moment der Unachtsamkeit beim Gebrauch des Gerätes kann zu ernsthaften Verletzungen führen.
- Arbeiten Sie nicht bei Regen, schlechter Witterung oder in feuchter Umgebung. Arbeiten Sie nur bei guter Beleuchtung. Es besteht Unfallgefahr.
- Halten Sie den Schneidfaden von allen Körperteilen, vor allem Händen und Füßen, fern, wenn Sie den Motor einschalten und bei laufendem Motor. Es besteht die Gefahr von Schnittverletzungen.
- Starten Sie das Gerät nicht, wenn es umgedreht ist oder sich nicht in Arbeitsposition befindet.
- Schalten Sie den Motor ab und ziehen Sie den Netzstecker, wenn
  - Sie das Gerät nicht benutzen,
  - es unbeaufsichtigt lassen,
  - es reinigen, warten oder vor Prüfungen,
  - es von einer Stelle zur anderen transportieren,



- die Netzanschluss- oder Verlängerungsleitung beschädigt ist,
- Sie die Schneidevorrichtung abnehmen oder auswechseln sowie mit der Hand die Länge des Schneidfadens einstellen.
- Vergewissern Sie sich, dass der Schneidkopf beim Anlassen und während der Arbeit nicht mit Steinen, Geröll, Draht oder anderen Fremdkörpern in Berührung kommt. Verletzungsgefahr durch weggeschleuderte Teile!
- Seien Sie vorsichtig gegen Verletzungen an jeder Einrichtung, die zum Abschneiden der Fadenslänge dient. Nach dem Herausziehen eines neuen Fadens halten Sie das Gerät immer in ihre normale Arbeitsposition, bevor sie eingeschaltet wird.
- Achten Sie auf den Fadenschneider. Er kann schwere Schnittwunden verursachen.
- Versuchen Sie niemals, die Schneideinrichtung (Schneidfaden) mit der Hand anzuhalten. Warten Sie stets, bis sie von selbst anhält. Der Kontakt mit der Schneideinrichtung kann zu Verletzungen führen.
- Verwenden Sie nur einen Original-Schneidfaden. Die Verwendung eines Metalldrahtes anstelle des Nylonfadens ist verboten. Dies kann zu schweren Verletzungen führen.
- Benutzen Sie das Gerät nicht, um Gras zu schneiden, das sich nicht auf dem Boden befindet, z.B. Gras, das auf Mauern, Felsen usw. wächst. Der Ge-

brauch des Gerätes für andere als die vorgesehenen Anwendungen kann zu gefährlichen Situationen führen.

- Überqueren Sie mit laufendem Gerät keine Kiesstraßen oder Kieswege. Kies kann hochgeschleudert werden und zu Verletzungen führen.
- Benutzen Sie das Gerät nicht in der Nähe von entzündbaren Flüssigkeiten oder Gasen. Bei Nichtbeachtung besteht Brand- oder Explosionsgefahr.
- Bewahren Sie das Gerät an einem trockenen Ort und außerhalb der Reichweite von Kindern auf.



Vorsicht! So vermeiden Sie Geräteschäden und eventuell daraus resultierende Personenschäden:

#### *Pflegen Sie Ihr Gerät:*

- Achten Sie darauf, dass die Lüftungsöffnungen nicht verstopft sind.
- Benutzen Sie nur Ersatz- und Zubehörteile, die vom Hersteller geliefert und empfohlen werden.
- Versuchen Sie nicht, das Gerät selbst zu reparieren. Sämtliche Arbeiten, die nicht in dieser Betriebsanleitung angegeben werden, dürfen nur von uns ermächtigten Kundendienststellen ausgeführt werden.
- Behandeln Sie Ihr Gerät mit Sorgfalt. Halten Sie die Werkzeuge sauber, um besser und sicherer arbeiten zu können. Befolgen Sie die Wartungsvorschriften.

- Überlasten Sie Ihr Gerät nicht. Arbeiten Sie nur im angegebenen Leistungsbereich. Verwenden Sie keine leistungsschwachen Geräte für schwere Arbeiten. Benutzen Sie Ihr Gerät nicht für Zwecke, für die es nicht bestimmt ist.
- Führen Sie vor jeder Benutzung eine Sichtprüfung des Gerätes durch. Benutzen Sie das Gerät nicht, wenn Sicherheitseinrichtungen, Teile der Schneideinrichtung oder Bolzen fehlen, abgenutzt oder beschädigt sind.
- Wenn die Anschlussleitung dieses Gerätes beschädigt wird, muss sie durch eine besondere Anschlussleitung ersetzt werden, die vom Hersteller oder seinem Kundendienst erhältlich ist.
- Achten Sie darauf, dass die Netzspannung mit den Angaben des Typenschildes übereinstimmt.
- Schließen Sie das Gerät nach Möglichkeit nur an eine Steckdose mit Fehlerstrom-Schutzeinrichtung (Residual Current Device) mit einem Auslösestrom von nicht mehr als 30 mA an.

### Elektrische Sicherheit:



Vorsicht: So vermeiden Sie Unfälle und Verletzungen durch elektrischen Schlag:

- Überprüfen Sie vor jeder Benutzung die Netzanschlussleitung und die Verlängerungsleitung auf Schäden und Alterung. Benutzen Sie das Gerät nicht, wenn die Netzanschlussleitung beschädigt oder abgenutzt ist. Beschädigte Netzanschlussleitungen erhöhen das Risiko eines elektrischen Schlages.
- Halten Sie die Verlängerungsleitungen von den Schneidwerkzeugen fern. Wird die Verlängerungsleitung während des Gebrauchs beschädigt, trennen Sie sie sofort vom Netz. **DIE VERLÄNGERUNGSLEITUNG NICHT BERÜHREN, BEVOR SIE VOM NETZ GETRENNT IST.** Gefahr durch elektrischen Schlag.
- Schützen Sie das Gerät vor Feuchtigkeit. Das Gerät darf weder feucht sein, noch in feuchter Umgebung betrieben werden. Das Eindringen von Wasser in das Gerät erhöht das Risiko eines elektrischen Schlages.
- Vermeiden Sie Körperberührungen mit geerdeten Teilen (z.B. Metallzäune, Metallpfosten). Es besteht ein erhöhtes Risiko durch elektrischen Schlag, wenn Ihr Körper geerdet ist.
- Verwenden Sie nur Verlängerungsleitungen, die höchstens 75 m lang und für den Gebrauch im Freien bestimmt sind. Der Litzquerschnitt der Verlängerungsleitung muss mindestens 2,5 mm<sup>2</sup> betragen. Rollen Sie eine Kabeltrommel vor Gebrauch immer ganz ab. Überprüfen Sie die Verlängerungsleitung auf Schäden.

- Führen Sie das eingeschaltete Gerät nie über die Verlängerungsleitung. Führen Sie die Verlängerungsleitung grundsätzlich hinter der Bedienungs-person. Die Verlängerungs-leitung kann versehentlich durchtrennt werden.
- Verwenden Sie für die Anbringung der Verlängerungsleitung die dafür vorgesehene Kabelaufhängung.
- Tragen Sie das Gerät nicht an der Netzanschlussleitung. Benutzen Sie die Netzanschlussleitung nicht, um den Netzstecker aus der Steckdose zu ziehen. Schützen Sie die Netzanschlussleitung vor Hitze, Öl und scharfen Kanten. Die Netzanschlussleitung könnte beschädigt werden.

## Montageanleitung



**Ziehen Sie vor allen Arbeiten an dem Gerät den Netzstecker und warten Sie den Stillstand des Fadens ab. Es besteht die Gefahr eines Stromschlags und Verletzungsgefahr durch den Schneidfaden.**



**Verwenden Sie nur Originalteile und achten Sie bei der Montage auf den Fadenschneider. Verletzungsgefahr!**

**B**

### Schutzabdeckung montieren:

1. Setzen Sie die Schutzabdeckung (14) auf den Motorkopf (12) auf.
2. Sichern Sie die Schutzabdeckung mit zwei der mitgelieferten Schraube.

### Abstandsrolle montieren:

3. Setzen Sie die Abstandsrolle (17) auf den Motorkopf (12) auf.
4. Sichern Sie die Abstandsrolle mit zwei der mitgelieferten Schrauben.

**C**

### Zusatzgriff montieren:

5. Ziehen Sie die Enden des Zusatzgriffes (5) auseinander und schieben sie über die Griffaufnahme (20).
6. Schrauben Sie den Zusatzgriff an.

## Bedienung



### Achtung Verletzungsgefahr!

**Verwenden Sie das Gerät nicht ohne Schutzabdeckung. Prüfen Sie das Gerät vor jeder Benutzung auf seine Funktionsfähigkeit. Achten Sie darauf, dass die Netzspannung mit dem Typenschild am Gerät übereinstimmt. Tragen Sie beim Arbeiten mit dem Rasentrimmer stets Augenschutz.**



Beachten Sie den Lärmschutz und örtliche Vorschriften.

**D**

### Ein- und Ausschalten

1. Formen Sie aus dem Ende des Verlängerungskabels eine Schlaufe, führen diese durch die Öffnung am oberen Griff (2) und hängen sie in die Zugentlastung (4) ein.
2. Schließen Sie das Gerät an die Netzspannung an.
3. Achten Sie auf einen sicheren Stand und halten Sie das Gerät mit beiden Händen gut fest. Setzen Sie den Schneidkopf nicht auf dem Boden auf.

4. Zum Einschalten betätigen Sie mit dem Daumen die Einschaltsperr (3a) und drücken dann den Ein-/Ausschalter (3b). Lassen Sie die Einschaltsperr wieder los.  
Zum Ausschalten lassen Sie den Ein-/Ausschalter (3b) los. Eine Dauerlaufschaltung ist nicht möglich.



Nach dem Ausschalten des Gerätes dreht der Schneidkopf noch einige Sekunden nach. Hände und Füße fernhalten.



**Der Ein-/Ausschalter darf nicht arretiert werden. Sollte der Schalter beschädigt sein, darf mit der Maschine nicht mehr gearbeitet werden. Verletzungsgefahr, wenn nach Loslassen des Ein-/Ausschalters der Motor nicht ausschaltet.**



**Achtung:** Befreien Sie den Fadenschneider regelmäßig von Grasresten, damit der Schneideffekt nicht beeinträchtigt ist.

## E Einstellungen am Gerät

### Zusatzgriff verstellen:

Sie können den Zusatzgriff in verschiedene Positionen bringen. Stellen Sie den Griff so ein, dass der Schneidkopf in der Arbeitshaltung leicht nach vorne geneigt ist.

- ① Lösen Sie die Griffmutter (6) und verstellen Sie den Zusatzgriff (5) in die gewünschte Position. Ziehen Sie die Griffmutter wieder fest.

### Höhe verstellen:

Das Teleskoprohr erlaubt es Ihnen, das Gerät auf Ihre individuelle Größe einzustellen.

- ② Lösen Sie die Klemme (8). Bringen Sie das Teleskoprohr (9) auf die gewünschte Länge und schließen Sie die Klemme (8) wieder.

### Griffteil verstellen:

Das Griffteil lässt sich um 90° und 180° drehen (siehe auch Kapitel Arbeitshinweise)

- ② Lösen Sie die Klemme (8). Drehen Sie das Griffteil (7) um 90°, bzw. 180°. Schließen Sie die Klemme (8) wieder.

### Schnittwinkel verstellen:

Mit verändertem Schnittwinkel können Sie auch an unzugänglichen Stellen trimmen, z.B. unter Bänken und Vorsprüngen.

- ③ Betätigen Sie den Hebel (13) am Motorkopf (12) und neigen Sie das Teleskoprohr (9). Es sind 6 Stellungen möglich.

### Distanzbügel (Blumenschutz) verstellen:

Der Distanzbügel hält nicht zu schneidende Pflanzen und Stämme vom Schneidfaden fern. Wenn der Distanzbügel nicht mehr benötigt wird, kann er hoch geklappt werden (Parkposition).

- ④ Klappen Sie den Distanzbügel (16) nach vorne in die Arbeitsposition.

### Fahrgestell positionieren:

Sie können das Fahrgestell (11) verstellen, um es auf die erforderliche Schnitthöhe einzustellen. Außerdem lässt sich das Fahrgestell (11) bei zu hohem Gras oder zum Kantenschneiden wegklappen.

- ⑤ Drücken Sie die Fahrgestellverstellung (10) und neigen Sie das Fahrgestell (11) in die gewünschte Position. Es sind 5 Positionen möglich.

## Schneidfaden verlängern

- i** Ein kurzer oder abgenutzter Faden schneidet schlecht. Kontrollieren Sie daher bei nachlassender Schnittleistung, ob die Fadenspule noch genügend Faden aufweist. Dazu Netzstecker ziehen! Das Auswechseln der Spule ist im Kapitel Reinigung und Wartung „Auswechseln der Schneideinrichtung“ beschrieben.

## Doppelfaden-Vollautomatik

Ihr Gerät ist mit einer Doppelfaden-Vollautomatik ausgerüstet. Der Faden verlängert sich automatisch bei jedem Einschaltvorgang. Damit die Fadenverlängerungsautomatik korrekt funktioniert, muss die Spule zum Stillstand gekommen sein, bevor Sie das Gerät erneut einschalten. Sollten die Fäden anfangs länger sein als der Schnittkreis vorgibt, werden sie durch den Fadenschneider automatisch auf die richtige Länge gekürzt.

- i** Kontrollieren Sie den Nylonfaden regelmäßig auf Beschädigung und ob der Faden noch die durch den Fadenschneider vorgegebene Länge aufweist.

## Wenn keine Fadenenden sichtbar sind:

- Erneuern Sie die Fadenspule (siehe Kapitel Reinigung und Wartung „Auswechseln der Schneideinrichtung“).

## Fadenlänge manuell einstellen:

- Netzstecker ziehen!  
Halten Sie den Arretierknopf (G 21) am Schneidkopf (15) gedrückt und ziehen Sie die beiden Fäden nach außen.

## Arbeitshinweise



### Achtung Verletzungsgefahr!

- Schneiden Sie kein feuchtes oder nasses Gras.
- Vergewissern Sie sich vor dem Starten des Gerätes, dass der Schneidkopf nicht mit Steinen, Geröll oder anderen Fremdkörpern in Berührung ist.
- Schalten Sie das Gerät ein, bevor Sie sich dem zu schneidenden Gras nähern.
- Führen Sie das Verlängerungskabel immer hinter sich. Vermeiden Sie es, mit laufendem Gerät über das Verlängerungskabel zu schwenken. Sie könnten es beschädigen.
- Vermeiden Sie die Überbeanspruchung des Gerätes während der Arbeit.
- Vermeiden Sie die Berührung mit festen Hindernissen (Steine, Mauern, Lattenzäune usw.). Der Faden würde sich schnell abnutzen.

## Gras schneiden

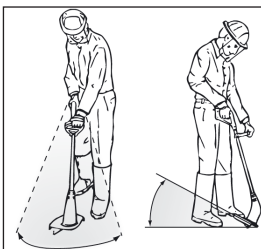

Schneiden Sie das Gras, indem Sie das Gerät nach rechts und links schwenken. Schneiden Sie langsam

und halten Sie beim Schneiden das Gerät leicht nach vorne geneigt.  
Schneiden Sie langes Gras schichtweise von oben nach unten.

## Senkrechtschnitt/ Rasenkantentrimmen

- Bei senkrecht geführtem Schneidkopf ist besondere Vorsicht und Aufmerksamkeit geboten. Halten Sie genügend Abstand zum Schneidfaden, um Verletzungen zu vermeiden.
- Vermeiden Sie den Kontakt mit festen Oberflächen, um ein schnelles Verschleiß des Fadens zu verhindern.
- Zum Trimmen von Rasenkanten führen Sie das Gerät langsam an den Rasenkanten entlang.
- Rollen Sie das Gerät zum Senkrechtschneiden auf der Abstandsrolle am Boden entlang.

### **F** Einstellungen für den Senkrechtschnitt:

- Griffteil: 180° (siehe **E** ②)
- Schnittwinkel: senkrecht (siehe **E** ③)
- Distanzbügel in Parkposition

## Reinigung und Wartung



Ziehen Sie vor allen Arbeiten an dem Gerät den Netzstecker.



Lassen Sie Arbeiten, die nicht in dieser Anleitung beschrieben sind, von einer von uns ermächtigten Kundendienststelle durchführen. Verwenden Sie nur Originalteile und achten Sie bei der Montage auf den Fadenschneider. Verletzungsfahr!

## Reinigung



Spritzen Sie das Gerät nicht mit Wasser ab und reinigen Sie es nicht unter fließendem Wasser. Es besteht Gefahr von Stromschlag und das Gerät könnte beschädigt werden.

Halten Sie das Gerät stets sauber. Verwenden Sie keine Reinigungs- bzw. Lösungsmittel.

- Reinigen Sie nach jedem Schneidevorgang die Schneideinrichtung und die Schutzabdeckung von Gras und Erde.
- Halten Sie die Lüftungsschlitze sauber und frei von Gras.
- Reinigen Sie das Gerät mit einer weichen Bürste oder einem Tuch.

## Auswechseln der Schneideinrichtung



Manipulieren Sie niemals an der Schneideinrichtung, indem Sie verschlissene Originalteile oder Fremtteile einsetzen. Verwenden Sie ausschließlich Original-Ersatzteile. Verwenden Sie niemals metallische Fäden. Der Gebrauch solcher Nicht-Originalteile kann Personenschäden und irreparable Schäden am Gerät verursachen und führt unverzüglich zum Verfall der Garantie.



Fadenspule auswechseln:

1. Ziehen Sie den Netzstecker.
2. Entnehmen Sie die Ersatz-Fadenspule aus dem Ersatz-Spulenhalter (**A** 19).

3. Drehen Sie das Gerät um, so dass sich der Schneidkopf (15) oben befindet.
  4. Drücken Sie gleichzeitig die beiden Arretierungen am Schneidkopf (15) und nehmen Sie die Haube (22) mit der Fadenspule (23) ab.
  5. Setzen Sie die neue Spule mit der glatten Seite nach oben auf den Schneidkopf und stecken Sie die beiden Fadenenden durch die Fadenauslass-Ösen (24). Achten Sie darauf, dass die Fadenenden nicht aus den Schlitzen der Spule herausrutschen.
  6. Setzen Sie die Haube wieder auf. Achten Sie darauf, dass die Arretierungen an der Haube dabei genau in die Aussparungen am Schneidkopf passen. Sie rasten dann spürbar ein.
  7. Halten Sie den Arretierknopf (21) gedrückt und ziehen Sie die Fadenenden so weit heraus, dass diese über den Fadenschneider herausstehen.
- Lagern Sie das Gerät nicht längere Zeit in direktem Sonnenlicht.
  - Wickeln Sie das Gerät nicht in Kunststoffsäcke, da sich Feuchtigkeit und Schimmel bilden könnte.
  - Legen Sie das Gerät nicht auf der Schutzabdeckung ab. Hängen Sie es am Besten am oberen Handgriff auf, dass die Schutzabdeckung keine anderen Gegenstände berührt. Es besteht ansonsten die Gefahr, dass sich die Schutzabdeckung verformt und sich damit Abmessungen und Sicherheitseigenschaften verändern.

## Entsorgung/ Umweltschutz

Führen Sie Gerät, Zubehör und Verpackung einer umweltgerechten Wiederverwertung zu.



Elektrogeräte gehören nicht in den Hausmüll.

**i** Kontrollieren Sie den Fadenschneider. Verwenden Sie das Gerät auf keinen Fall ohne oder mit defektem Fadenschneider. Wenn der Fadenschneider beschädigt ist, wenden Sie sich unbedingt an eine unsere Kundendienststellen.

## Lagerung

- Reinigen Sie das Gerät und die Zubehörteile sorgfältig nach jeder Benutzung (s. Kap. Reinigung und Wartung). Sie beugen auf diese Weise der Schimmelbildung vor.
- Bewahren Sie das Gerät an einem trockenen und staubgeschützten Ort auf, und außerhalb der Reichweite von Kindern.

Geben Sie das Gerät an einer Verwertungsstelle ab. Die verwendeten Kunststoff- und Metallteile können sortenrein getrennt werden und so einer Wiederverwertung zugeführt werden. Fragen Sie hierzu unser Service-Center. Die Entsorgung Ihrer defekten eingesendeten Geräte führen wir kostenlos durch.

## Technische Daten

**Elektro-Rasentrimmer .....ERT 600 R**  
 Nenneingangsspannung..... 230-240V~, 50 Hz  
 Leistungsaufnahme ..... 600 W  
 Leerlaufdrehzahl..... 10000 min<sup>-1</sup>  
 Gewicht ..... ca. 2,16 kg  
 Doppelfaden ..... 2x4 m, Vollautomatik  
 Schnittkreis Doppelfaden..... 280 mm

Fadenstärke Doppelfaden ..... 1,6 mm  
 Schutzklasse .....  II  
 Schalleistungspegel ( $L_{WA}$ )  
 garantiert ..... 96 dB(A)  
 gemessen ..... 94,8 dB(A);  $K_{WA} = 1,62$  dB  
 Schalldruckpegel  
 ( $L_{pA}$ ) ..... 73,05 dB (A);  $K_{pA} = 1,03$  dB  
 Vibration ( $a_h$ ) ..... 5,035 m/s<sup>2</sup>;  $K = 1,5$  m/s<sup>2</sup>

Lärm- und Vibrationswerte wurden entsprechend den in der Konformitätserklärung genannten Normen und Bestimmungen ermittelt.

## Ersatzteile

**Ersatzteile und Zubehör erhalten Sie unter [www.grizzly-service.eu](http://www.grizzly-service.eu)**

Bei weiteren Fragen wenden Sie sich an das „Service-Center“ (siehe „Service-Center“).

## Garantie

- Für dieses Gerät leisten wir 24 Monate Garantie. Bei gewerblichem Einsatz erlischt die Garantie.
- Schäden, die auf natürliche Abnutzung, Überlastung oder unsachgemäße Bedienung zurückzuführen sind, bleiben von der Garantie ausgeschlossen. Bestimmte Bauteile unterliegen einem normalen Verschleiß und sind von der Garantie ausgeschlossen. Insbesondere zählen hierzu: Fadenspule, Schneidfaden und Fadenabschneider.
- Voraussetzung für Garantieleistungen ist zudem die Einhaltung der Hinweise zur Reinigung und Wartung.
- Schäden, die durch Material- oder Herstellerfehler entstanden sind, werden unentgeltlich durch Ersatzlieferung oder Reparatur beseitigt.

Voraussetzung ist, dass das Gerät unzerlegt und mit Kauf- und Garantienachweis an den Händler zurückgegeben wird.

## Reparatur-Service

- Sie können Reparaturen, die nicht der Garantie unterliegen, gegen Berechnung von unserem Service-Center durchführen lassen. Unser Service-Center erstellt Ihnen gerne einen Kostenvoranschlag. Wir können nur Geräte bearbeiten, die ausreichend verpackt und frankiert eingesandt wurden.
- **Achtung:** Bitte liefern Sie Ihr Gerät im Reklamations- oder Servicefall gereinigt und mit einem Hinweis auf den Defekt an unsere Service-Adresse. **Unfrei - per Sperrgut, Express oder mit sonstiger Sonderfracht - eingeschickte Geräte werden nicht angenommen.**
- Die Entsorgung Ihrer defekten eingesendeten Geräte führen wir kostenlos durch.



## Fehlersuche

Problem	Mögliche Ursache	Fehlerbehebung
Gerät vibriert	Fadenspule ( <b>G</b> 23) verschmutzt	Fadenspule reinigen (siehe „Reinigung und Wartung“)
	Fadenspule ( <b>G</b> 23) defekt	Fadenspule auswechseln (siehe „Reinigung und Wartung“)
Gerät startet nicht	Netzspannung fehlt	Steckdose, Netzanschlussleitung, Verlängerungsleitung, Netzstecker prüfen, ggf. Reparatur durch Elektrofachmann
	Ein-/Ausschalter ( <b>A</b> 3b) defekt	Reparatur durch Kundendienst
	Kohlebürsten abgenutzt	
	Motor defekt	
Schlechte Schneidleistung	Fadenspule ( <b>G</b> 23) hat nicht genügend Schneidfaden	Ggf. Schneidfaden verlängern (siehe Kap. „Bedienung“) Fadenspule auswechseln (siehe „Reinigung und Wartung“)
	Schneidfaden ist nicht oder nur einseitig aus der Fadenspule ( <b>G</b> 23) geführt	Fadenspule abnehmen und Schneidfaden durch die Öffnungen nach außen fädeln, Fadenspule wieder montieren.

## Content

<b>Use</b> .....	<b>18</b>
<b>General description</b> .....	<b>18</b>
Extent of the delivery.....	18
Survey.....	18
Functional description.....	19
<b>Safety instructions</b> .....	<b>19</b>
Symbols in the manual.....	19
Symbols on the trimmer.....	19
General safety instructions.....	20
<b>Assembling instructions</b> .....	<b>23</b>
<b>Operation</b> .....	<b>23</b>
Switching ON and OFF.....	23
Trimmer settings.....	24
Lengthening the cutting lines.....	25
<b>Working Instructions</b> .....	<b>25</b>
Cutting grass.....	25
<b>Vertical cutting / edge trimming</b> .....	<b>26</b>
<b>Cleaning and maintenance</b> .....	<b>26</b>
Cleaning.....	26
<b>Storage</b> .....	<b>27</b>
<b>Disposal and protection of the environment</b> .....	<b>27</b>
<b>Replacement parts</b> .....	<b>27</b>
<b>Technical data</b> .....	<b>27</b>
<b>Guarantee</b> .....	<b>28</b>
<b>Repair service</b> .....	<b>28</b>
<b>Trouble shooting</b> .....	<b>29</b>
<b>Translation of the original EC declaration of conformity</b> .....	<b>136</b>
<b>Exploded Drawing</b> .....	<b>141</b>
<b>Service-Center</b> .....	<b>142</b>

## Use

The trimmer is solely intended for cutting grass and weeds in the garden and for edge trimming. The equipment is intended for use in the field of DIY.

It is not designed for commercial use.

Any other use that is not specifically approved in these Instructions can result in damage to the equipment and give rise to serious danger for the user.

The equipment must only be used by adults. Young people aged 16 and over may only use the trimmer under adult supervision.

The manufacturer cannot be held liable for damage when the trimmer is not used in conformity with its intended purpose or due to incorrect operation.

## General description



The illustrations can be found on pages 2 and 3

## Extent of the delivery

Carefully unpack the trimmer and check that it is complete:

- Lawn trimmer
- Protective cover with 2 screws for fastening protective cover
- Additional handle
- 2 thread bobbins
- Spacing bow (flower protection)
- Instruction Manual

## Survey



- 1 Power cable
- 2 Upper handle
- 3a Switch lock
- 3b ON / OFF switch

- 4 Strain relief
- 5 Additional handle
- 6 Knurled nut and screw
- 7 Handle rod
- 8 Clamp for handle section (length) adjustment
- 9 Telescopic tube
- 10 Chassis adjustment
- 11 Chassis
- 12 Motor head
- 13 Bar for tilt angle adjustment
- 14 Protective cover
- 15 Cutter head with line spool or cutting thread
- 16 Spacing bow (flower protection)
- 17 Castor roll
- 18 Cord cutter (not visible)
- 19 Receptor for spare spool

## Functional description

The portable, hand-guided lawn trimmer is powered by an electric motor. The trimmer features a dual line spool as the cutting device.

For grass trimming there are two nylon threads rotating parallel with the ground or, for vertical edge trimming, roughly perpendicular to the ground.

The following describes the functions of the operating parts.

## Safety instructions



Before starting to use the appliance you should know and understand all its parts. Practice using the appliance and have an experienced user or expert explain its functionality, method of operation and best practices to you. Make sure you can immediately shut off the appli-

ance in case of emergency. Improper use of the appliance may cause serious injury.

## Symbols in the manual



**Warning symbols with information on damage and injury prevention.**



Instruction symbols (the instruction is explained at the place of the exclamation mark) with information on preventing damage.



Help symbols with information on improving tool handling.

## Symbols on the trimmer



Caution!



Read the operating instructions carefully.



Wear eye and ear protection



Do not expose the equipment to the damp. Do not work in the rain and do not cut wet grass.



The cutting head will continue to rotate for a few seconds after the equipment has been switched off. Keep hands and feet well away.



Risk of injury from parts being thrown up.



Keep nearby people away from the trimmer.



Remove the plug from the mains. Immediately if the cable is damaged or cut.



Keep by-standers well away. They could be injured by flung out objects.



Noise level rating  $L_{WA}$  in dB



Electrical appliances must not be disposed of with the domestic waste.



Protection Class II



Cutting circle

## General safety instructions



**Observe! When using the machine, please observe the safety instructions.**

## Operating the trimmer



**CAUTION:** How to avoid accidents and injuries:

### Preparations:

- Never allow children and people who are not familiar with these Operating Instructions to use the trimmer. Local regulations may stipulate a minimum age for operators.
- This appliance is not intended for use by persons (including children) with reduced physical, sensory or mental capabilities,

or lack of experience and knowledge, unless they have been given supervision or instruction concerning use of the appliance by a person responsible for their safety.

- Children should be supervised to ensure that they do not play with the appliance.
- Keep the equipment well away from by-standers, children and pets. Turn off the equipment if they are in the vicinity.
- Always wear appropriate work clothes and personal protective equipment! Always wear a face shield or goggles as well as ear defenders, boots or shoes with non-slip soles, strong long trousers and work gloves. Never operate the equipment while bare footed or wearing sandals. The protective devices and your personal protective equipment will protect yourself and other people and ensure that the equipment can be smoothly operated:
- Never use the equipment if it is damaged, incomplete or has been modified without the approval of the manufacturer. Never operate the equipment if the protective equipment is defective. Before starting up the equipment always check that the equipment is in a perfectly safe condition, especially the power cable, the switch and the protective cover. Never disconnect or remove any protective devices. This ensures that the equipment remains safe.

*Use:*

- Always maintain a secure footing while working. Be especially careful when working on a sloping terrain.  
This enables you to control the equipment better in unexpected situations.
- Do not operate the equipment if you are tired or lack concentration and after having drunk alcohol or taken medication. Always take a work break in due time. A moment of carelessness when using the equipment can result in serious injury.
- Do not use the equipment while it is raining, in poor weather conditions and when the surrounding area is wet. Only work when the light conditions are good.  
There is a risk of accidents.
- Always keep the cutting line well away from the body, particularly the hands and feet, when you switch on the motor and while the motor is running.  
Risk of injury from cuts.
- Never start the equipment when it is turned over or not in the correct working position.
- Switch off the motor and disconnect the plug from the mains socket:
  - Whenever you are not using the equipment
  - If the equipment is left unattended
  - When the equipment is being cleaned, maintained or is to be inspected
  - When relocating the equipment
- If the power or extension cable is damaged
- When you remove or exchange the cutting device or manually adjust the length of the cutting line
- Check when starting up and working with the cutting head that it does not come into contact with stones, rubble, wire or other foreign bodies. Danger due to materials blown out of machine.
- Never try to stop the cutting device (cutting line) with your hands. Always wait until it has stopped rotating. Contact with the cutter can result in injury.
- Only use an original cutting line. The use of a metal wire instead of the nylon line is impermissible. This can result in serious injury.
- Do not use the equipment to cut grass that is not growing on the ground, e.g. grass on walls, rocks, etc. Using the equipment for purposes other than those intended can result in dangerous situations.
- Do not traverse gravel paths while the equipment is operating. Gravel can be thrown up and result in injury.
- Do not operate the equipment in the vicinity of inflammable liquids or gases as this could give rise to the danger of a fire or explosion.
- Store the equipment in a dry place that is not accessible to children.



**CAUTION!** The following states how damage to the equipment and possible injury to people can be avoided:

*Taking care of the equipment:*

- Ensure that the ventilation openings are not clogged.
- Only use spare parts and accessories that have been supplied or recommended by the manufacturer.
- Never try to repair the equipment yourself. All work that has not been listed in these Instructions must only be carried out by an authorised servicing agency.
- Treat the equipment with the greatest care. Always keep the equipment clean for better and safer work. Follow the maintenance instructions.
- Never overload the equipment. Always work within the stated capacity range. Do not use low-power machines for heavy-duty work. Do not operate the equipment for purposes for which it is not intended.
- Always inspect the equipment before it is to be used. Do not operate the equipment if safety devices, parts of the cutting device or bolts are missing, worn out or damaged.

**Electrical safety:**



**CAUTION!** The following states how to avoid accidents and injuries due to electric shock:

- Before each usage, check the mains power cable and the extension cable for damage and signs of aging. Do not use the device if the cable is damaged or worn. Damaged mains power cables increase the risk of electric shock.
- Always keep the extension cable well away from the cutting tools.  
Should the power cable become damaged during work, then instantly disconnect the power cable from the mains. **DO NOT TOUCH THE POWER CABLE BEFORE IT HAS BEEN DISCONNECTED FROM THE MAINS!** Risk of electric shock.
- If the power cable for this equipment is damaged, it must be replaced with a special power cable, which is available from the manufacturer or a customer service agent of the same.
- Check that the mains voltage is the same as indicated on the rating plate.
- Wherever possible connect the equipment to a power socket with a residual-current circuit breaker that has a rated current of not more than 30 mA.
- Protect the equipment from moisture. The equipment must not be moist nor operated in a moist environment. Water entry into the equipment increases the risk of electric shock.
- Avoid body contact with earthed parts (e.g. metal fences, metal posts). There is an

increased risk of electric shock if your body is earthed.

- Only use extension cables with a maximum length of 75 m that have been approved for open-air use. The stranded cord diameter of the extension cable must be at least 2.5 mm<sup>2</sup>. Always unreel a cable drum to its full length so that the entire cable can be inspected for damage.
- Never pass an operating equipment over the extension cable. Ensure that the power cable is always trailing behind the operator. The extension cable can be accidentally severed.
- Use the envisaged cable suspensions when attaching an extension cable.
- Never carry the equipment by its power cable. Never pull the cable to disconnect the plug from the mains socket. Protect the cable from heat, oil and sharp edges. The mains power cable could be damaged.

## Assembling instructions



**Always disconnect the plug before working on the trimmer and wait until the cutting lines have completely stopped. There is the danger of electric shock and the possibility of injury by the cutting lines.**



**Use OEM parts only and mind the thread cutter during assembly. Risk of injury!**

### B

#### Assembling the protection cover:

1. Place the protective cover (14) on the motor head (12).
2. Fasten the protective cover using two of the screws provided.

#### Mounting the distance roller:

3. Place the distance roller (17) on the motor head (12).
4. Fasten the distance roller using two of the screws provided.

### C

#### Mounting the additional handle:

5. Pull the ends of the additional handle (5) apart and slide them over the handle unit (20).
6. Screw on the additional handle.

## Operation



**Caution: Risk of injury!**  
**Never use the trimmer without its protective cover. Always check the operability of the trimmer before it is used. Check that the mains voltage is the same as indicated on the rating plate. Always wear goggles when working with the trimmer.**



Please observe local regulations concerning noise protection.

### D

#### Switching ON and OFF

1. Form a loop in the end of the extension cable, conduct it through the opening in the upper handle (2) and hang it on to the strain relief (4).
2. Connect the trimmer to the mains socket.

3. Ensure a safe stance and hold the equipment firmly with both hands. Do not deposit the cutting head on the ground.
4. To turn on, use your thumb to actuate the switch lock (3a), then press the On/Off switch (3b). Release the switch lock.  
To turn off, release the On/Off switch (3b). There is no continuous operation mode.



After the trimmer has been switched off the cutting head will continue to rotate for a few seconds. Keep hands and feet well away.



**The ON / OFF switch must not be locked in place. The trimmer must not be used if the switch is damaged. There is the immediate danger of injury if the motor does not switch off after the ON / OFF switch has been released.**



**Caution:** Always remove grass residue from the line cutter so that the cutting effect is not impaired.



## Trimmer settings

### Adjusting the additional handle:

The additional handle can be set in different positions. Set the handle in such a manner that the cutting head is slightly tilting forwards when in the working position.

- ① Release the knurled nut (6) and adjust the additional handle (5) in the required position. Retighten the knurled nut.

### Adjusting the height:

The telescopic tube enables you to adjust the trimmer to your height.

- ② Release the clamp for the handle section (8). Adjust the telescopic tube (9) to the desired length and re-fasten the clamp (8).

### To adjust the cutting angle:

Changing the cutting angle lets you trim grass at places that are difficult to reach, e.g. under benches or wall offsets.

- ② Release the clamp for the handle section (8). Rotate the handle section (7) by 90° or 180°. Re-fasten the clamp (8).

### To adjust the handle rod:

The handle rod turns by 90° and 180° (see chapter: „Working Instructions“)

- ③ Operate the foot lever (13) on the motor head (12) and tilt the telescopic tube (9). There are 6 possible positions.

### Adjusting the spacing bow (flower protection):

The spacing bow keeps plants and stalks that are not to be cut away from the cutting lines. If you do not need the spacer bow, you can place it behind the castor roll (parking position).

- ④ Tip the spacer bow (16) forward into its working position.

### Positioning the chassis:

You can adjust the chassis (11) to the required cutting height. In addition, the chassis (11) can be folded away if the grass is too high or if edges need to be cut.



- ⑤ Press the chassis adjustment (10) and tilt the chassis (11) into the desired position. There are five possible positions.

## Lengthening the cutting lines

- i** A short or worn string will make bad cuts. If you notice reduced cutting performance, you should therefore check if there is still enough string on the spool. Pull the power plug first! Spool replacement is detailed in section „Replacing the Trimming Assembly“.

## Fully automatic dual line system

The equipment features a fully automatic dual line system.

The lines will automatically elongate every time you turn on the appliance. To support proper line elongation, ensure that the coil has stopped moving completely before turning on the appliance again.

If the lines should be longer than defined by the cutting circle then they will be automatically cut to the correct length by the line cutter

- i** Regularly check the nylon lines for damage and whether the lines still have the correct length defined by the line cutter

## When no line ends are visible:

- Renew the line spool (see Cleaning and maintenance „Replacing the trimming assembly“).

## Adjusting the line length manually:

- Disconnect the plug from the mains socket!  
Press and hold the stop button (G21) at the cutter head (15) and pull both threads outwards

## Working Instructions



### WARNING. Danger of injury!

- Do not cut moist or wet grass.
- Before starting the trimmer check that the cutting head will not come into contact with stones, rubble or other foreign bodies.
- Switch on the trimmer before you approach the grass that is to be cut.
- Always trail the extension cable behind you. Do not pass the operating trimmer over the extension cable as the cable could be damaged.
- Do not overload the trimmer during operation.
- Avoid contacting solid obstacles (stones, walls, fences, etc.) since this would make the string wear out too quickly. Use the edge of the protective cover to keep the appliance away from such obstacles.

## Cutting grass



Cut the grass by swaying the trimmer side-ways to the right and left. Cut slowly, tipping the appliance slightly forwards .

Long grass should be cut at layers from top to bottom.

## Vertical cutting / edge trimming

- Be particularly careful and attentive when holding the cutter head vertically. To avoid injuries, keep enough distance to the cutting thread.
- To prevent the thread from wearing out quickly, avoid contacting solid surfaces.
- To trim lawn edges, slowly move the appliance along the lawn edges.
- Vertical trimming is best done by moving the appliance on its castor roll.
- You can also tip the chassis to the left or right and use it as a guide for edge trimming.

- F** **Vertical cut settings:**
- Handle rod: 180° (see **E** ②)
  - Cutting angle: Vertical (see **E** ③)
  - Spacer bow in parking position
  - No chassis

## Cleaning and maintenance



**Always disconnect the plug from the mains socket before working on the trimmer.**



**Any work that is not described in these Instructions must be carried out by a servicing agency authorized by us. Only use original parts and be very careful with the line cutter during installation work. Danger of injury!**

### Cleaning



**Do not jet water onto the trimmer and do not clean it under**

**flowing water. This would result in the danger of an electric shock and the trimmer could be damaged.**

**Always keep the trimmer clean. Do no use cleaning agents and solvents.**

- After the work has been completed remove all grass and soil from the cutting device and the protective cover.
- Ensure that the ventilation slots are always clean and free of grass.
- Clean the trimmer with a soft brush or a cloth.



**Never manipulate the cutting device by inserting worn out original or alien parts. Only use original spare parts. Never use metal lines. The use of alien parts can result in serious personal injury and cause irreparable damage to the trimmer and the guarantee will become instantly null and void.**



**Exchanging the line spool:**

1. Disconnect the plug from the mains socket.
2. Remove the spare spool from the spare spool holder (**A** 19).
3. Turn over the trimmer so that the cutting head (15) is facing upwards.
4. Simultaneously press the two locks on the cutting head (15) and remove the hood (22) with the line spool (23).
5. Insert the new spool with the smooth side facing upwards in the cutting head and thread the two lines through the line eyelets (24). Ensure that the line ends do not slip out of the spool slots.

6. Return the hood. Ensure that the locks of the hood are accurately inserted in the corresponding recesses of the cutting head. They lock in audibly.
7. Press the retaining head (21), release it again and pull the ends of the cord out a little. Repeat this process until the ends of the cord project a little beyond the cord cutter).



Check the string cutter. Do not use the appliance without a string or with a defective string. Contact our nearest Service Centre in case the string cutter is damaged.

## Storage

- Carefully clean the trimmer and its accessories after each use (see “Cleaning and maintenance”), thereby avoiding mould formation.
- Store the trimmer in a dry place well out of reach of children.
- Do not expose the trimmer for extended periods to direct sunlight.
- Do not wrap plastic sacks around the trimmer as this could result in the formation of moisture and mould.
- Do not stand the trimmer on its protective cover. Suspend it by its upper handle in such a manner that the protective cover does not come into contact with other objects. This is because the protective cover could become deformed, thereby changing its dimensions and its safety properties.

## Disposal and protection of the environment

Dispose of the trimmer, its accessories and the packaging in an environment-friendly manner.



Electrical appliances must not be disposed of with the domestic waste

Hand in a redundant trimmer to a recycling centre. The plastic and metals can then be sorted out and graded for recycling. Our Service Centre will be happy to answer any questions in this respect. Defective units returned to us will be disposed of for free.

## Replacement parts

Spare parts and accessories can be obtained at [www.grizzly-service.eu](http://www.grizzly-service.eu)

If you have any other questions, contact the “Service-Center” (see “Service-Center”).

## Technical data

<b>Electric lawn trimmer .....</b>	<b>ERT 600 R</b>
Rated input voltage.....	220-240 V~, 50 Hz
Power input.....	600 W
Idling speed .....	10000 min <sup>-1</sup>
Weight without cable .....	aprox. 2.16 kg
Dual line.....	2x4 m, fully automatic
Cutting circle dual line .....	280 mm
Line thickness dual line .....	1.6 mm
Protection Class .....	□ II
Sound power level (L <sub>WA</sub> )	
guaranteed .....	96 dB(A)
measured .....	94.8 dB(A); K <sub>WA</sub> = 1.62 dB
Sound pressure level	
(L <sub>pA</sub> ) .....	73.05 dB(A); K <sub>pA</sub> = 1.03 dB
Vibration (a <sub>n</sub> ).....	5.035 m/s <sup>2</sup> ; K = 1.5 m/s <sup>2</sup>

Noise and vibration ratings have been determined pursuant to the standards and regulations specified in the declaration of conformity.

## Guarantee

- We grant a 24-month warranty for this appliance. Commercial use will invalidate the guarantee.
- Damage due to natural wear and tear, overload or incorrect use is excluded from the guarantee. Certain components are subject to normal wear and tear and are excluded from the guarantee. These include in particular: Line spool, cutting lines and line cutter provided that the claims are not traced back on material defects.
- Furthermore, the prerequisite for guarantee services is that the references indicated in the operating instructions regarding cleaning and maintenance have been adhered to.
- Damage, which has been caused from material or manufacturing faults, will be made good free of charge, by replacement delivery or repair.  
This requires that the appliance is returned to our service center undismantled and with proof of purchase and guarantee.

## Repair service

- Repairs, which are not covered by the guarantee, can be carried out for charge by our service center. Our service center will be glad to provide you with a cost estimate.  
We can only process devices which have been packaged sufficiently and which have been dispatched with correct stamping.
- **Note:** In case of complaint or service, please deliver your device cleaned, and with an indication of the defect, to our service address.  
**Devices sent in freight collect - by bulk freight, express or with other special freight - are not accepted.**
- Defective units returned to us will be disposed of for free.

## Trouble shooting

Problem	Possible cause	Remedy
Trimmer vibrates	Spool ( <b>G</b> 23) is dirty	Clean spool (see "Cleaning and maintenance")
	Spool ( <b>G</b> 23) is defective	Exchange spool(see "Cleaning and maintenance")
Trimmer does not start	No mains power	Check cable, line, plug; repair by qualified electrician
	ON / OFF switch ( <b>A</b> 3) defective	Repair by After-Sales Service
	Worn carbon brushes	
Motor defective		
Poor cutting performance	Line spool ( <b>G</b> 23) does not have sufficient line	Lengthen cutting line (see "Operation") or exchange spool (see "Cleaning and maintenance")
	Line has not been conducted out of the spool ( <b>G</b> 23) or only on one side	Remove spool and lace line through opening outwards and return spool.

## Inhoud

<b>Gebruiksdoeleinde .....</b>	<b>30</b>
<b>Algemene beschrijving .....</b>	<b>30</b>
Omvang van de levering .....	30
Overzicht .....	31
Beschrijving van de werking .....	31
<b>Veiligheidsvoorschriften .....</b>	<b>31</b>
Symbolen in de handleiding .....	31
Symbolen op het apparaat .....	31
Algemene veiligheidsinstructies .....	32
<b>Montage-instructies .....</b>	<b>36</b>
<b>Bediening .....</b>	<b>36</b>
Aan- en uitschakelen .....	36
Instellingen aan het apparaat .....	37
Snijsdraad verlengen .....	37
<b>Werkinstructies .....</b>	<b>38</b>
Gras snoeien .....	38
Verticaal snoeien/trimmen van gazonkanten .....	38
Reinigen .....	39
Vervangen van de snijdinrichting .....	39
<b>Bewaring .....</b>	<b>40</b>
<b>Verwerking en milieubescherming ...</b>	<b>40</b>
<b>Vervangstukken .....</b>	<b>40</b>
<b>Technische gegevens .....</b>	<b>40</b>
<b>Garantie .....</b>	<b>40</b>
<b>Reparatieservice .....</b>	<b>41</b>
<b>Foutmeldingen .....</b>	<b>41</b>
<b>Vertaling van de originele CE-conformiteitsverklaring .....</b>	<b>134</b>
<b>Explosietekening .....</b>	<b>141</b>
<b>Service-Center .....</b>	<b>142</b>

## Gebruiksdoeleinde

Het apparaat is geschikt voor het snoeien van gras in tuinen en langs perkranden. Dit apparaat is niet geschikt voor commercieel gebruik. Bij commercieel gebruik vervalt de garantie.

Iedere andere toepassing, die in deze gebruiksaanwijzing niet uitdrukkelijk toegestaan wordt, kan tot beschadigingen aan het apparaat leiden en een ernstig gevaar voor de gebruiker betekenen.

Het apparaat is voor het gebruik door volwassenen bestemd. Jongeren met een leeftijd van meer dan 16 jaar mogen het apparaat enkel onder toezicht gebruiken. De fabrikant is niet aansprakelijk voor beschadigingen, die door een niet-doelmatig gebruik of door een verkeerde bediening veroorzaakt werden.

## Algemene beschrijving



De afbeeldingen voor de bediening en het onderhoud vindt u op de zijde 2 + 3.

## Omvang van de levering

Pak het apparaat uit en controleer, of het volledig is:

- Gazontrimmer
- Beschermkap met 2 schroeven ter bevestiging
- Extra handgreep
- 1 Draadspoelen
- Afstandsbeugel (bescherming van bloemen)
- Gebruiksaanwijzing

## Overzicht

- A**
- 1 Netsnoer
  - 2 Bovenste handgreep
  - 3a Inschakelblokkering
  - 3b Schakelaar "Aan/uit"
  - 4 Trekontlasting
  - 5 Extra handgreep
  - 6 Handgreepmoer en schroef
  - 7 Handgreepgedeelte
  - 8 Klem voor (lengte-)verstelling van het greepgedeelte
  - 9 Telescopische buis
  - 10 Onderstelafstelling
  - 11 Onderstel
  - 12 Motorkop
  - 13 Grendel voor de verstelling van de hellingshoek
  - 14 Beschermende afdekking
  - 15 Snoeikop met draadspoel of snijddraad
  - 16 Afstandsbeugel (bescherming van bloemen)
  - 17 Afstandsrol
  - 18 Draadsnijder (niet zichtbaar)
  - 19 Sokkel voor reservedraadspoel

## Beschrijving van de werking

De handbediende en draagbare gazontrimmer bezit als aandrijving een elektrische motor.

Als snoei-inrichting bezit de gazontrimmer een dubbele draadspoel.

Bij het trimmen van een gazon roteren er twee nylonraden op een ongeveer parallel met de grond liggend niveau, bij het trimmen van gazonkanten (verticaal snoeien) op een ongeveer loodrecht op de grond liggend niveau.

Ter bescherming van de gebruiker is het apparaat voorzien van een beschermingsinrichting, die de snoei-inrichting afdekt.

Voor de werking van de bedieningsonderdelen verwijzen wij naar de hierna volgende beschrijvingen.

## Veiligheidsvoorschriften



Maakt u zich eerst met alle bedieningsonderdelen vertrouwd, alvorens u met het apparaat begint te werken. Oefen het hanteren en werken met het apparaat en laat een vakman of een frequent gebruiker u functie, werkingswijze en werktechnieken uitleggen. Verzekert u zich ervan, dat u het apparaat in geval van nood onmiddellijk kan uitschakelen. Onvakkundig gebruik van het apparaat kan ernstige verwondingen veroorzaken.

## Symbolen in de handleiding



**Gevaarsymbolen met gegevens ter preventie van lichamelijke letsels en materiële schade.**



Gebodsteken (in plaats van het uitroepingsteken is het gebod toegelicht) met gegevens ter preventie van beschadigingen.



Aanwijzingsteken met informatie voor een betere omgang met het apparaat.

## Symbolen op het apparaat



Let op!



Lees alvorens het apparaat te gebruiken aandachtig de gebruiksaanwijzing door.



Draag oog- en gehoorbescherming.



Gevaar voor verwondingen door weggeslingerde onderdelen.



Omstanders op een veilige afstand tot de trimmer houden.



Na uitschakeling van het apparaat draait de snijkop nog enkele seconden door.

Handen en voeten op een veilige afstand houden.



Stel het apparaat niet bloot aan vocht. Werk niet met het apparaat als het regent of maai geen nat gras.



Trek de stekker als de stroom- of verlengkabel beschadigd is.

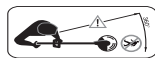

Houdt een veiligheidsafstand tot andere personen en dieren. Zij zouden door weggeslingerde vreemde voorwerpen gewond kunnen raken.



Aanduiding van het geluidsvolume  $L_{WA}$  in dB



Machines horen niet bij huishoudelijk afval thuis.



Beschermingsklasse II



Maaicirkel

## Algemene veiligheidsinstructies



**Opgelet! Bij het gebruik van de machine dienen de veiligheidsinstructies in acht genomen te worden.**

## Werken met het apparaat



Opgelet: zo vermijdt u ongevallen en verwondingen:

### Vorbereitung:

- Sta nooit toe dat kinderen of andere personen, die de bedieningshandleiding niet kennen, het apparaat gebruiken. Lokale bepalingen kunnen de minimumleeftijd van de persoon, die met het apparaat werkt, vastleggen.
- Dit apparaat dient niet om door personen (kinderen inbegrepen) met beperkte fysieke, motorieke of psychische capaciteiten of met een tekort aan ervaring en/of kennis gebruikt te worden; tenzij zij van een voor de veiligheid instaaende persoon onder toezicht staan of tenzij zij van deze laatste instructies krijgen, hoe het apparaat te gebruiken is.
- Op kinderen dient er toezicht gehouden te worden om te garanderen dat ze niet met het apparaat spelen.
- Houd het apparaat op een veilige afstand van andere men-



sen. Zorg vooral voor kinderen en huisdieren. Onderbreek het werk als deze zich in de nabijheid bevinden.

- Aangepaste werkkledij en persoonlijke veiligheidsuitrusting gebruiken! Draag in ieder geval een veiligheidsbril (of bescherm uw ogen op een andere manier), gehoorbescherming, laarzen of schoenen met antislipzolen en een stevige, lange broek evenals werkhandschoenen. Gebruik het apparaat niet als u blootsvoets stapt of open sandalen draagt.

Die beveiliging van het apparaat en de persoonlijke veiligheidsuitrustingen beschermen uw eigen gezondheid en die van anderen en garanderen een optimale werking van het apparaat.

- Werk niet met een beschadigd, onvolledig of zonder de toestemming van de fabrikant omgebouwd apparaat. Gebruik het apparaat nooit als de veiligheidsuitrusting defect is. Controleer vóór het gebruik de veiligheidstoestand van het apparaat, in het bijzonder de aansluiting op het stroomnet, de schakelaar en de bescherming. Stel nooit beveiligingen buiten werking. Daarmee wordt ervoor gezorgd dat de veiligheid van het apparaat gehandhaafd blijft.

#### *Gebruik:*

- Zorg voor een stabiele houding tijdens het werken. Wees bij het werken op aflopende hellin-

gen extra voorzichtig. Daardoor kunt u het apparaat in onverwachte situaties beter controleren.

- Werk niet met het apparaat als u moe bent of na het innemen van alcohol of medicijnen. Las altijd tijdig een werkpauze in. Eén moment van onoplettendheid bij het gebruik van het apparaat kan tot ernstige verwondingen leiden.
- Werk niet met het apparaat als het regent, bij slechte weersomstandigheden of in een vochtige omgeving. Werk uitsluitend bij een goede verlichting. Zo vermijdt u ongevallen
- Houd de snijddraad uit de buurt van lichaamsdelen, vooral van handen en voeten als u de motor start en als de motor draaiende is. Er bestaat gevaar voor verwondingen.
- Start het apparaat niet als het omgedraaid is of zich niet in de werkpositie bevindt.
- Schakel de motor uit en trek de stekker uit indien:
  - u het apparaat niet gebruikt,
  - u het onbewaakt laat liggen/staan,
  - u het reinigt, onderhoudt of vóór controles,
  - u het van de ene naar de andere plaats transporteert,
  - de stroom- of verlengkabel beschadigd is,
  - u de snijdinrichting verwijderd of verwisselt en ook als u met de hand de lengte van de snijddraad instelt.
- Zorg ervoor dat de snijkop bij het aanschakelen en tijdens het

- werken niet met stenen, keien, draad of andere vreemde voorwerpen in aanraking komt. Gevaar voor verwondingen door weggeslingerde onderdelen.
- Wees voorzichtig voor verwondingen aan iedere technische voorziening, die voor het afknippen van de draadlengte dient. Na het uittrekken van een nieuwe draad houdt u de machine altijd in haar werkstand voordat ze ingeschakeld wordt.
  - Wees voorzichtig met het koordmes. Het kan ernstige verwondingen veroorzaken.
  - Probeer nooit de snijinrichting (snijddraad) met de hand tot stilstand te brengen. Wacht steeds tot deze vanzelf tot stilstand komt. Het contact met de snijinrichting kan tot verwondingen leiden.
  - Gebruik enkel een originele snijddraad. Het gebruik van een metalen draad in plaats van de nylondraad is verboden. Dit kan tot ernstige verwondingen leiden.
  - Gebruik het apparaat niet om gras te maaien, dat niet op de bodem groeit, bijvoorbeeld gras dat op muren, rotsen etc. groeit. Het gebruik van het apparaat voor andere dan de voorziene toepassingen kan tot gevaarlijke situaties leiden.
  - Steek met een draaiende motor geen grindwegen of grindpaden over. Grind kan omhoog geslingerd worden en tot verwondingen leiden.

- Gebruik het apparaat niet in de nabijheid van brandbare vloeistoffen of gassen. Bij onoplettendheid bestaat er brand- en/of explosiegevaar.
- Bewaar het apparaat op een droge plaats en buiten het bereik van kinderen.



Opgelet! Zo vermijdt u schade aan het apparaat en eventueel daaruit voortvloeiende lichamelijke letsels:

#### *Onderhoud uw apparaat:*

- Let erop dat de luchtgaten niet verstopt zijn.
- Gebruik uitsluitend vervangstukken onderdelen, die door de producent worden geleverd en aanbevolen.
- Probeer het apparaat niet zelf te repareren. Al de handelingen, die in deze handleiding niet worden vermeld, mogen enkel door een door ons aangewezen klantendienst worden uitgevoerd.
- Behandel uw apparaat met zorg. Houd werktuigen netjes om beter en veiliger te kunnen werken. Volg de onderhoudsvorschriften op.
- Overbelast uw apparaat niet. Werk uitsluitend in het aangegeven prestatiebereik. Gebruik geen machines met een zwakke capaciteit voor zware werkzaamheden. Gebruik uw apparaat niet voor doeleinden, waarvoor het niet bestemd is.
- Voer telkens vóór gebruik een visuele controle van het apparaat door. Gebruik het apparaat

niet als er veiligheidsmechanismen, onderdelen van de snijdinrichting of bouten ontbreken, versleten of beschadigd zijn.

### Elektrische veiligheid:



Opgepast: zo vermijdt u ongevallen en verwondingen door een elektrische schok:

- Controleer telkens vóór gebruik het netaansluitingssnoer en de verlengkabel op beschadigingen en veroudering. Gebruik het apparaat niet als de kabel beschadigd of versleten is. Beschadigde netaansluitingssnoeren verhogen het risico op een elektrische schok.
- Houdt U de verlengleidingen van de snijwerktuigen verwijderd. Wordt de leiding gedurende het gebruik beschadigd, scheidt u deze onmiddellijk van het net. **DE LEIDING NIET AANRAKEN, ALVORENS DEZE VAN HET NET GESCHIEDEN IS.** Gevaar voor een elektrische schok.
- Als het netsnoer van dit apparaat beschadigd wordt, moet het vervangen worden door een speciaal netsnoer, dat via de fabrikant of via zijn klantenserviceafdeling verkrijgbaar is.
- Let er op, dat de netspanning met de gegevens op het typelabel overeenkomt.
- Sluit het apparaat, als het mogelijk is, enkel aan op een lekstroomschakelaar met een afslagstroom van maximaal 30 mA.
- Bescherm het apparaat tegen vocht. Het apparaat mag noch vochtig zijn noch in een vochtige omgeving worden gebruikt. Het binnendringen van water in het apparaat verhoogt het risico op een elektrische schok.
- Vermijdt lichaamscontact met gearde voorwerpen (bijv. metalen omheiningen, metalen palen). Er bestaat een verhoogd risico door een elektrische schok als uw lichaam geard is.
- Gebruik enkel stroomkabels, die maximaal 75 m lang zijn en voor gebruik buitenshuis geschikt zijn. De doorsnede van de geslagen leider van de stroomkabel moet minstens 2,5 mm<sup>2</sup> bedragen. Rol een kabelhaspel voor gebruik steeds volledig af. Controleer de kabel op beschadigingen.
- Werk nooit met het apparaat boven de verlengkabel. Leg de stroomkabel steeds achter de persoon die met het apparaat werkt. De verlengkabel kan per vergissing doorgeknipt worden.
- Gebruik voor het aanbrengen van de verlengkabel de daarvoor bedoelde haak.
- Laat een beschadigde stroomkabel door ons servicecenter of door een gelijkwaardig gekwalificeerde persoon vervangen om gevaren te vermijden.
- Draag het apparaat niet aan de kabel. Gebruik de kabel niet om de stekker uit het stopcontact te trekken. Bescherm de kabel tegen hitte, olie en scherpe kanten. Het netaansluitingssnoer zou beschadigd kunnen worden.

## Montage-instructies



Trek vóór alle werkzaamheden aan het apparaat de netstekker uit en wacht de stilstand van de draad af. Er bestaat gevaar voor een elektrische schok en gevaar voor verwondingen door de snijddraad.



Gebruik uitsluitend originele onderdelen en let bij de montage op de draadsnijder. Gevaar voor verwondingen!

B

### Beschermende afdekking monteren:

1. Schuif de beschermkap (14) op de motorkop (12).
2. Beveilig de beschermende afdekking met twee van de meegeleverde schroeven.  
Afstandsrol monteren:
3. Plaats de afstandsrol (17) op de motorkop (12).
4. Beveilig de afstandsrol met twee van de meegeleverde schroeven.

C

### Extra handgreep monteren:

5. Trek de uitenden van de extra handgreep (5) uit elkaar en schuif ze over de handgreepopname (20).
6. Schroef de extra handgreep vast.

## Bediening



Opgelet: gevaar voor verwondingen! Gebruik het apparaat niet zonder beschermingskast. Controleer steeds voor gebruik of het apparaat optimaal

functioneert. Let er op dat de netspanning overeenkomt met het typelabel op het apparaat. Draag steeds oogbescherming als u met de apparaat werkt.



Let op geluidsoverlast en plaatselijke voorschriften.

D

### Aan- en uitschakelen

1. Vorm uit het uiteinde van het verlengsnoer een lus, breng deze door de opening aan de bovenste handgreep (2) en haak ze in de trekontlasting (4) vast.
2. Sluit het apparaat aan op de netspanning.
3. Zorg voor een stabiele houding en houdt het apparaat met beide handen goed vast. Zet de snijkop niet op de grond.
4. Om in te schakelen, activeert u de met de duim de inschakelblokkering (3a) en u drukt u dan de schakelaar "Aan/uit" (3b) in. Laat de inschakelblokkering terug los.  
Om uit te schakelen, laat u de schakelaar "Aan/uit" (3b) los. Een schakeling bij continue werking is niet mogelijk.



Na uitschakeling van het apparaat draait de snijkop nog enkele seconden door.



De schakelaar "Aan/uit" mag niet vergrendeld worden. Indien de schakelaar beschadigd is, mag er met de machine niet meer gewerkt worden. Gevaar voor verwondingen als na het loslaten van de schakelaar "Aan/uit" de motor niet uitschakelt.



**Attentie:** reinig de snijmesjes regelmatig zodanig dat het snijeffect verbetert.



## Instellingen aan het apparaat

### Extra handgreep verstellen:

U kunt de extra handgreep in verschillende posities brengen. Stel de handgreep zodanig in, dat de snoeikop in de werkhouding lichtjes voorwaarts helt.

- ① Draai de handgreepschroef (6) los en verstel de extra handgreep (5) in de gewenste positie. Draai de handgreepschroef terug vast aan.

### Hoogteverstelling:

De telescopische buis stelt u in staat, het apparaat op uw individuele lichaamslengte in te stellen.

- ② Maak de klem (8) los. Schuif de telescopische buis (9) in de gewenste lengte en sluit de klem (8) weer.

### Grijpgedeelte verstellen:

Het grijpgedeelte kan 90° en 180° gedraaid worden. (ziehe auch Kapitel Arbeitshinweise)

- ② Maak de klem (8) los. Draai de greep (7) om 90°, resp. 180°. Sluit de klem (8) weer.

### Snoeihoek verstellen:

Met een gewijzigde snoeihoek kunt u ook ontoegankelijke plaatsen, bijvoorbeeld onder banken en vooruitspringende gedeelten, trimmen.

- ③ Bedien de hendel (13) aan de motorkop (12) en stel de neighoek van de telescopische buis (9) in. Er zijn 6 standen mogelijk.

### Afstandsbeugel (bescherming van bloemen) verstellen:

De afstandsbeugel houdt niet te snoeien planten en stammen op een afstand. Wanneer de afstandsbeugel niet meer nodig is, kan deze omhoog worden geklapt (parkeerpositie).

- ④ Klap de afstandsbeugel (16) voorwaarts tot in de werkstand

### Onderstel positioneren:

U kunt het onderstel (11) afstellen om het op de vereiste snoeihoogte in te stellen. Bovendien kan het onderstel (11) worden weggeklapt als het gras te hoog is of voor het snoeien van de rand.

- ⑤ Druk de onderstelafstelling (10) en kantel het onderstel (11) in de gewenste positie. Er zijn 5 posities mogelijk.

### Snijdraad verlengen



Een te korte of versleten draad maait slecht. Controleer daarom bij onvoldoende maaiprestatie, of de draadspoel nog over voldoende draad beschikt. Trek eerst de stekker uit het stopcontact! Het uitwisselen van de spoel is in het hoofdstuk "Reiniging en onderhoud" onder "Uitwisselen van de snoei-inrichting" beschreven.

### Volautomatisch dubbel koord

Uw apparaat is met een volautomatisch dubbel koord uitgerust. De draad wordt

automatisch telkens bij het inschakelen verlengd. Opdat het draadverlengende automatische correct functioneert, moet de spoel tot stilstand gekomen zijn voordat u het apparaat opnieuw inschakelt. Indien de draden in het begin langer zijn dan de snijdcirkel vooropstelt, worden ze door de draadsnijder automatisch tot op de correcte lengte verkort.

**i** Controleer regelmatig de nylon-draad op beschadigingen. Tevens controleren, of deze nog de door het koordmes vooropgestelde lengte heeft.

### Als er geen draaduiteinde zichtbaar wordt:

- Vervanging van de spoel (zie hoofdstuk "Reiniging en onderhoud" onder "Uitwisselen van de snoei-inrichting").

### Draadlengte met de hand instellen:

- Netstekker uittrekken!  
Houd de vergrendelknop (G21) aan de snoeikop (15) ingedrukt en trek de beide draden naar buiten.

## Werkinstructies



### Opgelet: gevaar voor verwondingen!

- Vergewis u vóór de start van het apparaat dat de snoeikop niet met stenen, keien of andere vreemde voorwerpen in aanraking komt.
- Schakel het apparaat in voordat u bij het te snoeien gras dichterbij komt.
- Snoei geen vochtig of nat gras.
- Vermijd de overbelasting van het apparaat tijdens het werk.

- Vermijd het contact met vaste hindernissen (stenen, muren, houten schuttingen, enz.). De draad zou snel verslijten. Maak gebruik van de rand van de beschermende afdekking om het apparaat op een juiste afstand te houden.
- Vermijd, met het in werking zijnde apparaat over het verlengsnoer te zwenken. U zou het kunnen beschadigen. Leid het verlengsnoer altijd achter u.

## Gras snoeien



Snoei het gras doordat u het apparaat naar rechts en naar links zwenkt. Snoei langzaam en houdt bij het snoeien het apparaat lichtjes

voorwaarts overgeheld.

Snoei lang gras laagsgewijs van boven naar beneden.

## Verticaal snoeien/trimmen van gazonkanten

- Bij een verticaal geleide snoeikop is uiterste voorzichtigheid en aandacht geboden. Houd voldoende afstand tot de snijddraad om verwondingen te vermijden.
- Vermijd het contact met vaste oppervlakken om een snelle slijtage van de draad te voorkomen.
- Om gazonkanten te trimmen, brengt u het apparaat langzaam langs de gazonkanten.
- Rol het apparaat om verticaal te snoeien op de afstandsrol langs de grond.

**F** Instellingen voor verticaal maaien:

- Handgreepgedeelte 180° (zie **E** ②)
- Snoeihoek: verticaal (zie **E** ③)
- Afstandsbeugel in parkeerstand

**Reiniging en onderhoud**

Trek alvorens u aan het apparaat gaat werken de stekker uit het stopcontact.



Laat handelingen, die niet in deze handleiding worden beschreven, door een door ons aangewezen servicecenter uitvoeren. Gebruik enkel Grizzly onderdelen en pas bij de montage op voor de draadafsnijder. Verwondingsgevaar!

**Reinigen**

Spuut het apparaat niet met water af en reinig het niet onder stromend water. Er bestaat gevaar voor een elektrische schok en het apparaat zou beschadigd kunnen worden.

**Houd het apparaat steeds netjes. Gebruik geen reinigings- of oplosmiddelen.**

- Verwijder na elk gebruik gras en aarde van de snijdinrichting en de beschermingskast.
- Houdt de luchtgaten zuiver en vrij van gras.
- Reinig het apparaat met een zachte borstel of een doek.

**Vervangen van de snijdinrichting**

**Knoei nooit aan de snijdinrichting door versleten onderdelen of niet Grizzly onderdelen te gebruiken. Gebruik uitsluitend Grizzly onderdelen. Gebruik nooit metalen draden. Het gebruik van niet Grizzly onderdelen kan verwondingen veroorzaken en onherstelbare schade aan het apparaat aanrichten. Tevens vervalt dan de garantie.**

**Draadspoel vervangen:**

1. Trek de stekker uit het stopcontact.
2. Verwijder de vervangende spoel uit de vervangende spoelhouder (**A** 19).
3. Draai het apparaat om, zodat de snijkop (15) naar boven gericht is.
4. Druk gelijktijdig de beide grendelinrichtingen aan de snoeikop (15) in en verwijder de kap (22) met de draadspoel (23).
5. Breng de nieuwe spoel met de gladde zijde naar boven op de maaikop en steek de beide draaduiteinden door de oogjes van de draaduitlaat (23). Let erop dat de koorduiteinden niet uit de spleten de spoel glippen.
6. Breng de kap weer aan. Let erop dat de vergrendelingen aan de kap daarbij precies in de uitsparingen op de maaikop passen. Deze klikken dan hoorbaar vast.
7. Houd de vergrendelknop (21) ingedrukt en trek de koorduiteinden zover uit, dat deze iets uitsteken over het koordmes.



Controleer de draadafsnijder. Gebruik het apparaat in geen geval

zonder of met defecte draadafsnijder. Indien de draadafsnijder beschadigd is, wendt u zich dan tot één van onze servicecentra.

## Bewaring

- Reinig het apparaat en de onderdelen zorgvuldig na elk gebruik (zie gedeelte Onderhoud en reiniging). Zo voorkomt u schimmelvorming.
- Bewaar het apparaat op een droge en stofvrije plaats en buiten het bereik van kinderen.
- Bewaar de kantentrimmer niet langdurig in direct zonlicht.
- Wikkel het apparaat niet in kunststofzakken, aangezien zich zo vocht en schimmel kunnen ontwikkelen.
- Laat het apparaat niet op de beschermingskast rusten. U hangt het apparaat het beste aan het bovenste handvat op, zodat de beschermingskast geen andere voorwerpen raakt. Anders bestaat het gevaar dat de beschermingskast zich vervormt en daardoor afmetingen en veiligheids eigenschappen veranderen.

## Verwerking en milieubescherming

Breng het apparaat, de toebehoren en de verpakking naar een geschikt recyclagepunt.



Machines horen niet bij huishoudelijk afval thuis.

Geef het apparaat in een recyclagepark af. De gebruikte onderdelen van kunststof en metaal kunnen per categorie gescheiden worden en zodoende gerecycleerd worden. Raadpleeg hiervoor ons servicecenter.

De afvalverwijdering van uw defecte ingezonden apparaten voeren wij gratis door.

## Vervangstukken

Reserveonderdelen en accessoires verkrijgt u op [www.grizzly-service.eu](http://www.grizzly-service.eu)

Bij andere vragen neemt u contact op met het "Service-Center" (zie „Service-Center“).

## Technische gegevens

### Elektrischekantentrimmer ....ERT 600 R

Netspanning .....	220-240 V~, 50 Hz
Prestatievermogen .....	600 W
Toeren bij niet-belasting.....	10000 min <sup>-1</sup>
Gewicht .....	ca. 2,16 kg
Dubbeldraad.....	2x4 m, Volautomatisch
Maaicirkel .....	280 mm
Draaddikte .....	1,6 mm
Beschermingsklasse.....	□ II
Geluidsniveau (L <sub>WA</sub> )	
gegarandeerd.....	96 dB(A)
gemeten .....	94,8 dB(A); K <sub>WA</sub> = 1,62 dB
Geluidsdrukkniveau	
(L <sub>pA</sub> ) .....	73,05 dB(A); K <sub>pA</sub> = 1,03 dB
Vibratie (a <sub>h</sub> ).....	5,035 m/s <sup>2</sup> , K = 1,5 m/s <sup>2</sup>

Geluids- en vibratiewaarden werden volgens de in de conformiteitverklaring genoemde normen en bepalingen vastgesteld.

## Garantie

- Wij geven 24 maanden garantie op dit product. Bij commercieel gebruik vervalt de garantie.
- Deze garantiebepaling is niet van toepassing op beschadigingen die het gevolg zijn van natuurlijke slijtage, onregelmatig gebruik of overbelasting.



Bepaalde onderdelen van de pomp worden blootgesteld aan natuurlijke slijtage. Deze onderdelen vallen niet onder de garantiebepaling. Hieronder vallen in het bijzonder: Koordspoel, maaikoord en koordmes.

- De vereiste voorwaarde voor garantievergoedingen is bovendien dat de in de gebruiksaanwijzing verstrekte instructies voor de reiniging en het onderhoud in acht genomen werden.
- Beschadigingen, die door materiaal- of fabricagefouten ontstaan zijn, worden gratis door schadeloosstelling of door een herstelling verholpen. De vereiste voorwaarde is, dat het niet-gedemonterde apparaat met aankoopbewijs en garantiekaart bij de handelaar gereclameerd wordt.

## Reparatieservice

- Herstellingen, die niet onder de garantie ressorteren, kunt u tegen facturatie door ons servicecenter laten doorvoeren. Ons servicecenter maakt graag voor u een bestek op. Wij kunnen apparaten slechts behandelen indien ze voldoende verpakt en gefrankeerd toegezonden werden.
- **Opgelet:** In geval van klachten of service dient u uw apparaat in een gereinigde toestand en met een vermelding van het defect naar het adres van ons servicecenter te zenden. **Ongefrankeerd – als oningepakt vrachtgoed, als expresgoed of met een andere speciale vracht – ingezonden apparaten worden niet aangenomen.**
- De afvalverwijdering van uw defecte ingezonden apparaten voeren wij gratis door.

## Foutmeldingen

Probleem	Mogelijke oorzaken	Oplossing van het probleem
Machine vibreert	Spoel ( <b>G</b> 23) vervuild	Spoel reinigen (zie "Reiniging en onderhoud")
	Spoel ( <b>G</b> 23) defekt	Spoel of messen vervangen (zie "Reiniging en onderhoud")
Machine start niet	Netspanning ontbreekt	Stopkontakt, kabel, leiding, stekker controleren, eventueel reparatie door elektriciën
	Aan-/uitschakelaar ( <b>A</b> 3) defekt	Reparatie door klantenservice
	Koolborstels versleten	
	Motor defekt	
Slechte maaiprestatie	Draadspoel ( <b>G</b> 23) heeft niet genoeg draad	De snijdraad verlengen (zie "Bediening"). Spoel vervangen (zie "Reiniging en onderhoud")
	draad is niet of slechts deels van de spoel ( <b>G</b> 23) gerold	Spoel wegnemen en draden door de openingen naar buiten rijgen, spoel weer monteren.

## Indice

<b>Scopo</b> .....	<b>42</b>
<b>Descrizione generale</b> .....	<b>42</b>
Contenuto della confezione.....	42
Vista d'insieme .....	43
Descrizione delle funzioni .....	43
<b>Consigli di sicurezza</b> .....	<b>43</b>
Simboli nelle istruzioni.....	43
Raffigurazioni sull'apparecchio .....	44
Indicazioni di sicurezza .....	44
<b>Istruzioni di montaggio</b> .....	<b>48</b>
<b>Comando</b> .....	<b>48</b>
Accensione/Spengimento .....	48
Regolazioni sull'apparecchio.....	49
Allungamento del filo.....	49
<b>Indicazioni di lavoro</b> .....	<b>50</b>
Tagliare l'erba.....	50
Taglio verticale/taglio dei bordi del prato .....	50
<b>Pulizia e manutenzione</b> .....	<b>51</b>
Pulizia.....	51
Sostituzione dell'attrezzatura di taglio.....	51
<b>Conservazione</b> .....	<b>52</b>
<b>Smaltimento/Tutela dell'ambiente</b> .....	<b>52</b>
<b>Dati tecnici</b> .....	<b>52</b>
<b>Ricambi</b> .....	<b>52</b>
<b>Garanzia</b> .....	<b>53</b>
<b>Servizio di riparazione</b> .....	<b>53</b>
<b>Ricerca guasti</b> .....	<b>54</b>
<b>Dichiarazione di conformità CE</b> .....	<b>132</b>
<b>Disegno esploso</b> .....	<b>141</b>
<b>Service-Center</b> .....	<b>142</b>

## Scopo

Questo apparecchio non è adatto per l'uso industriale. In caso di un impiego per uso industriale decade la garanzia. L'apparecchio è destinato esclusivamente al taglio di erba in giardini e lungo i bordi di aiuole. Ogni altro utilizzo, non autorizzato espressamente nelle presenti istruzioni, può condurre a danni all'apparecchio e a un serio pericolo per l'utilizzatore. Non utilizzare l'apparecchio per il taglio di siepi o cespugli. L'apparecchio è destinato all'uso da parte di persone adulte. I giovani al di sopra dei 16 anni potranno utilizzare l'apparecchio solo sotto sorveglianza di un adulto. L'operatore o utilizzatore è responsabile per danni e incidenti a persone o cose. Il produttore non sarà responsabile per danni causati da un utilizzo non conforme alle presenti istruzioni o per un utilizzo improprio.

## Descrizione generale



Troverete le figure relative all'uso ed alla manutenzione nel lato 2 et 3.

## Contenuto della confezione

Rimuovere l'apparecchio dalla confezione e controllare se è completo:

- tosaerba
- copertura di protezione con 2 viti per il fissaggio della copertura di protezione
- impugnatura addizionale
- rocchetti portafilo
- Distanziatore (protezione fiori)
- Istruzioni per l'uso

## Vista d'insieme

- A**
- 1 Cavo di alimentazione
  - 2 Impugnatura superiore
  - 3a Blocco accensione
  - 3b Interruttore di accensione/spegnimento
  - 4 Scarico della trazione
  - 5 Impugnatura addizionale
  - 6 Dado del manico e vite
  - 7 Manico
  - 8 Morsetto per la regolazione (lunghezza) dell'impugnatura
  - 9 Tubo telescopico
  - 10 Regolazione del carrello
  - 11 Carrello
  - 12 Testina motore
  - 13 Pedale per la regolazione dell'angolo di inclinazione
  - 14 Copertura di protezione
  - 15 Testa di taglio con bobina filo o filo di taglio
  - 16 Distanziatore (protezione fiori)
  - 17 Rullo distanziale
  - 18 Dispositivo tagliafilo (non visibile)
  - 19 Supporto per rocchetto portafilo di ricambio

## Descrizione delle funzioni

Il tosaerba portatile e guidato a mano è dotato di un motore elettrico per l'azionamento.

Come dispositivo di taglio il tosaerba possiede una bobina a doppio filo.

Durante il procedimento di taglio due fili di nylon ruotano intorno ad un asse che si trova in posizione parallela rispetto al suolo, durante il procedimento di taglio dei bordi (taglio in verticale) intorno ad un asse che si trova in posizione verticale rispetto al suolo.

Per la protezione dell'utilizzatore l'apparecchio è dotato di un dispositivo di protezione che copre l'attrezzatura di taglio.

La funzione delle parti è descritta nelle seguenti descrizioni.

## Consigli di sicurezza



Prima di lavorare con l'apparecchio, acquisire dimestichezza con tutti i suoi componenti. Esercitarsi nella gestione dell'apparecchio e farsi spiegare le funzioni, effetti e tecniche di lavoro da un utente esperto o da un tecnico. Accertarsi di essere in grado, in caso di emergenza, di spegnere l'apparecchio immediatamente. L'uso non corretto dell'apparecchio può causare ferite anche molto gravi.

## Simboli nelle istruzioni



**Simboli dei pericoli con apposite indicazioni per prevenire danni a persone o cose.**



**Simboli dei divieti (al posto del punto esclamativo, viene spiegato il divieto) con indicazioni relative alla prevenzione di danni.**



**Simboli di avvertenza con informazioni relative ad un migliore trattamento dell'apparecchio.**

## Raffigurazioni sull'apparecchio



Attenzione!



Prima dell'uso dell'apparecchio, leggere attentamente e interamente le istruzioni per l'uso.



Indossare protezioni per gli occhi e cuffie per le orecchie.



Pericolo di lesioni da corpi estranei proiettati in aria!



Tenere lontane le persone del tagliabordi.



Dopo lo spegnimento dell'apparecchio, la testa di taglio ruota ancora per alcuni secondi. Tenere mani e piedi lontani.



Non esporre l'apparecchio all'umidità. Non lavorare quando piove e non tagliare erba bagnata.



Scollegare il cavo qualora il cavo di corrente o quello di prolunga sono danneggiati.

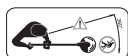

Tenere una distanza di sicurezza a terzi. Potrebbero essere ferite da corpi estranei catapultati.



Dati del livello di rumorosità  $L_{WA}$  in dB



Le apparecchiature non si devono smaltire insieme ai rifiuti domestici.



Classe di protezione II



Diametro di taglio

## Indicazioni di sicurezza



**Attenzione! Durante l'uso della macchina devono essere osservate le indicazioni di sicurezza.**

## Lavorare con l'apparecchio



Attenzione: in questo modo si evitano incidenti e ferite:

### Preparazione:

- Non consentire mai l'uso dell'apparecchio a bambini o ad altre persone che non conoscono le istruzioni per l'uso. E' probabile che le normative locali impongano limite minimo di età per l'uso dell'apparecchio.
- L'apparecchio non è adatto all'uso da parte di persone (compresi bambini) con facoltà fisiche, sensoriali o mentali limitate o con scarse esperienze o conoscenze; a meno che non siano sorvegliati da una persona responsabile per la loro sicurezza o abbiamo ricevuto istruzioni su come usare l'apparecchio.
- Bambini devono essere sorvegliati, per garantire che non giochino con l'apparecchio.
- Tenere lontane altre persone. Prestare particolare attenzione

a bambini e animali domestici. Interrompere il lavoro quando si avvicinano persone.

- Indossare un abbigliamento da lavoro adatto e un'attrezzatura di protezione personale! Usare sempre occhiali di protezione o una protezione per gli occhi, cuffie per le orecchie, stivali o scarpe con suola antiscivolo, calzoni lunghi e robusti e guanti da lavoro. Non usare l'apparecchio scalzi o con sandali aperti. Il dispositivo di sicurezza e l'attrezzatura di protezione personale proteggono la salute vostre e quella di altri e garantiscono un funzionamento perfetto dell'apparecchio.
- Non lavorare con un apparecchio danneggiato, incompleto o modificato senza l'autorizzazione del fabbricante. Non usare mai l'apparecchio con un'attrezzatura di protezione difettosa. Controllare prima dell'uso lo stato di sicurezza dell'apparecchio, in particolare del cavo di collegamento all'alimentazione, dell'interruttore e della copertura di protezione. Non mettere mai fuori uso le disposizioni di sicurezza. In questo modo si garantisce che l'apparecchio sia sempre in condizioni di sicurezza perfette.

#### Uso:

- Durante il lavoro prestare attenzione a mantenere una posizione sicura. Durante il lavoro sulle pendenze è opportuno essere particolarmente attenti e prudenti. Molti incidenti sono

causati da una cattiva manutenzione degli apparecchi.

- Prestare sempre attenzione a una posizione stabile, in particolare sui pendii. In questo modo è possibile controllare meglio l'apparecchio in situazioni inaspettate.
- Non lavorare con l'apparecchio quando si è stanchi o dopo aver assunto alcol o farmaci. Interporre sempre una pausa di lavoro. Un momento di distrazione durante l'uso dell'apparecchio può provocare lesioni gravi.
- Non lavorare sotto la pioggia, con maltempo o in ambienti umidi. Lavorare solo in presenza di una buona illuminazione. Pericolo di incidenti.
- Tenere lontano il filo da taglio da tutte le zone del corpo, soprattutto da mani e piedi, quando si avvia il motore o quando il motore è in moto. Pericolo di lesioni a causa di ferite da taglio.
- Non azionare l'apparecchio quando è rovesciato o non si trova in posizione di lavoro.
- Spegnere il motore e staccare la spina, quando:
  - l'apparecchio non viene usato,
  - viene lasciato incustodito,
  - pulito o sottoposto a manutenzione o prima di controlli,
  - quando viene spostato da un luogo all'altro,
  - il cavo di corrente o di prolunga è danneggiato,
  - si rimuove o sostituisce il dispositivo di taglio oppure si desidera regolare a mano la lunghezza del filo di taglio.

- Assicurarsi che la testa di taglio non venga a contatto con pietre, detriti o altri corpi estranei quando l'apparecchio è acceso o durante il lavoro. Rischio di lesioni a causa di parti lanciate.
- Prestare particolare attenzione a non ferirsi ai dispositivi che servono per tagliare la lunghezza del filo. Dopo l'estrazione di un filo nuovo, tenere la macchina sempre nella posizione di lavoro normale prima di accenderla.
- Prestare attenzione al dispositivo tagliafilo. Può causare gravi ferite da taglio.
- Non provare mai ad arrestare il dispositivo di taglio (filo di taglio) con le mani. Attendere sempre che si arresti da solo. Il contatto con il dispositivo di taglio può provocare lesioni.
- Utilizzare solo fili da taglio originali. L'uso di un filo metallico al posto di un filo di nylon non è consentito. Questo può provocare lesioni gravi.
- Non usare l'apparecchio per tagliare l'erba che non si trova sul suolo, p. es. erba che cresce sui muri, sulle rocce ecc. L'uso dell'apparecchio per scopi diversi da quelli previsti può generare situazioni pericolose.
- Non attraversare strade o sentieri ghiaiosi con l'apparecchio acceso. Pietrisco può essere catapultato e provocare lesioni.
- Non usare l'apparecchio nei pressi di liquidi o gas infiammabili. In caso di mancata osservanza di questa indicazione, esiste il pericolo di incendi o di esplosioni.
- Conservare l'apparecchio in un luogo asciutto e fuori dalla portata di bambini.



Attenzione! In questo modo si evitano danni all'apparecchio ed eventuali danni consequenziali a persone:

#### *Cura dell'apparecchio:*

- Fare attenzione che le aperture di ventilazione non siano ostruite.
- Utilizzare solo ricambi e accessori forniti e consigliati dal fabbricante.
- Non provare a riparare l'apparecchio da soli. Tutti i lavori non specificati nelle presenti istruzioni devono essere eseguiti esclusivamente dai centri assistenza clienti da noi autorizzati.
- Trattare l'apparecchio con cura. Tenere gli utensili puliti per poter lavorare in modo migliore e più sicuro. Seguire le indicazioni di manutenzione.
- Non sovraccaricare l'apparecchio. Lavorare solo nell'ambito della potenza indicata. Non usare macchina con una bassa potenza per lavori pesanti. Non usare l'apparecchio per scopi non previsti.
- Prima di ogni utilizzo, eseguire un controllo visivo all'apparecchio. Non usare l'apparecchio in caso di dispositivi di sicurezza, le parti del dispositivo di taglio o i bulloni mancanti, consumati o danneggiati.

## Sicurezza elettrica:



Attenzione: in questo modo evitate incidenti e lesioni a causa di scosse elettriche:

- Controllare prima di ogni uso la conduttura di allacciamento alla rete e la prolunga per verificare la presenza di eventuali danneggiamenti e segni di usura. Non usare l'apparecchio se il cavo è danneggiato o consumato. Condutture elettriche danneggiate aumentano il rischio di una scossa elettrica.
- Tenere lontane le prolunghe dai dispositivi di taglio. Se si danneggia un cavo durante l'uso, staccarlo subito dalla rete. **NON TOCCARE IL CAVO PRIMA DI AVERLO STACCATO DALLA RETE.** Pericolo di shock elettrico.
- Nel caso in cui la conduttura di collegamento di questo apparecchio venga danneggiato, deve essere sostituita da una conduttura di collegamento speciale, che può essere fornita dal produttore o dal servizio di assistenza clienti dello stesso.
- Prestare attenzione al fatto che la tensione di alimentazione coincida con quella indicata sulla targhetta dell'apparecchio.
- Se possibile collegare l'apparecchio esclusivamente a una presa dotata di dispositivo di protezione da corrente di guasto (RCD) avente una corrente misurata non inferiore a 30 mA.
- Proteggere l'apparecchio dall'umidità. L'apparecchio non potrà essere umido né essere messo in funzione in un ambiente umido. L'infiltrazione di acqua nell'apparecchio aumenta il rischio di scosse elettriche.
- Evitare il contatto del corpo con parti che possano fungere da messa a terra (es. recinzioni metalliche, pilastri in metallo). Il rischio di scosse elettriche aumenta quando il corpo è collegato a terra.
- Utilizzare esclusivamente prolunghe aventi una lunghezza massima di 75 m e previste per l'uso all'aperto. La sezione del trefolo del cavo di prolunga deve essere di almeno 2,5 mm<sup>2</sup>. Prima dell'uso, srotolare sempre il cavo dalla sua bobina. Controllare il cavo per verificare che non presenti danni.
- Per il posizionamento del cavo di prolunga utilizzare il gancio portacavo previsto a tale scopo. La prolunga può essere tranciata involontariamente.
- Fare sostituire un cavo elettrico danneggiato dal nostro centro di assistenza o da una persona qualificata per evitare pericoli.
- Non trasportare l'apparecchio dal cavo. Non usare il cavo per staccare la spina dalla presa. Proteggere il cavo da fonti di calore, olio e spigoli vivi. La conduttura elettrica potrebbe essere danneggiata.

## Istruzioni di montaggio



Prima di fare qualunque lavoro all'apparecchio, staccare la spina di alimentazione. Pericolo di scosse elettriche e lesioni a causa del filo di taglio.



Utilizzare solo ricambi originali e durante il montaggio prestare attenzione al tagliafilo, in quanto esiste il pericolo di ferirsi.

### B

#### Montaggio del dispositivo di protezione:

1. Posizionare la copertura di protezione (14) sulla testa del motore (13).
2. Assicurare la copertura di protezione con le due viti fornite.

#### Montaggio del respingente:

3. Posizionare il respingente (17) sulla testa del motore (12).
4. Assicurare il respingente con le due viti fornite.

### C

#### Montaggio dell'impugnatura addizionale:

5. Estrarre le estremità dell'impugnatura addizionale (5) e inserirle nella sede del manico (20).
6. Avvitare l'impugnatura addizionale.

## Comando



**Attenzione pericolo di lesioni!** Non usare mai l'apparecchio senza copertura di protezione. Prima di ogni utilizzo sincerarsi che l'apparecchio sia in grado di funzionare regolarmente. Verificare che la tensione di alimentazione corrisponda a quella

indicata sulla targhetta dell'apparecchio. Quando si lavora con il tagliaerba, indossare sempre gli occhiali di protezione.



Rispettare le normative sulla rumorosità e quelle locali.



## Accensione/Spegnimento

1. Per non avere il filo in tensione, formare un cerchio alla fine del cavo di prolunga, far passare tale cerchio attraverso l'apertura dell'impugnatura superiore (2) e appenderlo al dispositivo di scarico della trazione dell'impugnatura (4).
2. Collegare l'apparecchio alla tensione di alimentazione.
3. Prestare attenzione a mantenere una posizione sicura e tenere ben saldamente l'apparecchio con entrambe le mani. Non appoggiare la testa di taglio sul suolo.
4. Per l'accensione azionare con il pollice il blocco accensione (3b) e premere poi l'interruttore di accensione/spegnimento (3b). Rilasciare poi il blocco accensione.

Per spegnere, rilasciare l'interruttore di accensione/spegnimento (3b). Non è possibile una commutazione permanente.



Dopo lo spegnimento dell'apparecchio, la testa di taglio ruota ancora per alcuni secondi.



**L'interruttore di accensione/spegnimento non deve essere bloccato. Nel caso in cui l'interruttore è danneggiato, la macchina non deve essere azionata. Pericolo di lesioni nel caso in cui il motore**



**non si spegne dopo il rilascio dell'interruttore di accensione/spegnimento.**



**Attenzione!** tener pulita la lama di taglio dai depositi di erba affinché sia sempre efficiente.



## **Regolazioni sull'apparecchio**

### **Regolazione dell'impugnatura addizionale:**

L'impugnatura addizionale può essere regolato su diverse posizioni. Regolare l'impugnatura in modo tale che nella posizione di lavoro la testa di taglio sia leggermente inclinata in avanti.

- ① Allentare il dado del manico (6) e regolare l'impugnatura addizionale (5) nella posizione desiderata. Stringere il dado del manico.

### **Regolazione dell'altezza:**

Il tubo telescopico vi consente di regolare l'apparecchio in base alla propria altezza.

- ② Allentare il morsetto (8). Portare il tubo telescopico (9) alla lunghezza desiderata e richiudere il morsetto (8).

### **Regolazione del manico:**

Il manico può essere ruotato di 90° e 180° (vedi anche capitolo indicazioni di lavoro)

- ② Allentare il morsetto (8). Ruotare l'impugnatura (7) di 90° o 180°. Richiudere il morsetto (8).

### **Regolazione dell'angolo di taglio:**

Con l'angolo di taglio modificato è possibile tagliare anche nelle zone poco accessibili, p. es. sotto le panchine e sporgenze.

- ③ Azionare la leva (13) sulla testa del motore (12) e inclinare il tubo telescopico (9). Sono possibili 6 posizioni.

### **Regolazione del distanziatore (protezione dei fiori):**

Il distanziatore tiene lontano dal filo di taglio le piante e i tronchi che non devono essere tagliati. Sollevare la staffa distanziale (posizione di parcheggio) quando non è più necessaria.

- ④ Regolare distanziatore (protezione fiori) (16) nella posizione desiderata.

### **Posizionare il carrello:**

È possibile regolare il carrello (11) al fine di impostare l'altezza di taglio necessaria. Inoltre il carrello (11) può essere rimosso in caso di erba alta o per tagliare i bordi.

- ⑤ Premere la regolazione del carrello (10) e inclinare il carrello (11) nella posizione desiderata. Sono possibili 5 posizioni.

## **Allungamento del filo**



Un filo corto o logoro taglia male. In caso di calo nelle prestazioni di taglio, controllare quindi se la bobina del filo contiene ancora filo a sufficienza. Estrarre la spina dalla presa di alimentazione prima di procedere. La sostituzione della bobina è descritta nel capitolo "Sostituzione dell'attrezzatura di taglio".

### **Dispositivo filo doppio completamente automatico**

L'apparecchio è dotato di un dispositivo filo doppio completamente automatico. I fili vengono allungati automaticamente

ogni volta che viene acceso l'apparecchio. Se i fili inizialmente sono più lunghi rispetto a quanto prescritto dal diametro di taglio, vengono accorciati automaticamente alla giusta lunghezza attraverso la lama del dispositivo taglia-filo.



Controllare regolarmente che il filo di nylon non sia danneggiato e che abbia la lunghezza prescritta dalla lama del dispositivo taglia-filo.

### Se non si vedono la/le estremità filo:

- Sostituzione della bobina (vedi "Sostituzione dell'attrezzatura di taglio").

### Regolazione manuale della lunghezza del filo:

- Togliere la spina dalla presa di corrente!  
Tenere premuto il pulsante d'arresto (G21) sulla testa di taglio (15) e tirare i due fili verso l'esterno.

## Indicazioni di lavoro



### Attenzione pericolo di lesioni!

- Non tagliare erba umida o bagnata.
- Prima della messa in funzione dell'apparecchio, accertarsi che la testa di taglio non sia in contatto con sassi, detriti o altri corpi estranei.
- Mettere in funzione l'apparecchio prima di avvicinarsi all'erba da tagliare.
- Evitare di far passare l'apparecchio in moto sopra il cavo di prolunga. Lo si potrebbe danneggiare. Fare sempre passare il cavo di prolunga dietro di sé.
- Durante il lavoro evitare di sottoporre l'apparecchio a una sollecitazione eccessiva.

- Evitare ogni contatto con ostacoli fissi (pietre, mura, recinzioni a doghe ecc.). In tali casi il filo si accorcerebbe molto velocemente. Utilizzare il bordo della copertura di protezione come misura per la distanza giusta da tenere per l'apparecchio.

## Tagliare l'erba



Tagliare l'erba facendo oscillare l'apparecchio verso destra e verso sinistra. Tagliare lentamente e, mentre si taglia, tenere l'apparecchio in-

clinato di circa 30° in avanti.

In caso di erba alta, tagliarla a gradi dall'alto verso il basso.

## Taglio verticale/taglio dei bordi del prato

- Quando la testa di taglio viene condotta verticalmente si raccomanda particolare attenzione e prudenza. Mantenere sufficiente distanza dal filo di taglio, per evitare lesioni.
- Evitare il contatto con superfici dure, per evitare una chiusura rapida del filo.
- Per tagliare bordi del prato condurre l'apparecchio lentamente lungo i bordi del prato.
- Per il taglio verticale rotolare l'apparecchio sui rulli distanziali lungo il suolo.

**F****Impostazioni per il taglio perpendicolare:**

- Manico: 180° (vedi **E** ②)
- Angolo di taglio: perpendicolare (vedi **E** ③)
- Distanziatore in posizione di parcheggio

**Pulizia e manutenzione**

Prima di fare qualunque lavoro all'apparecchio, staccare sempre la spina di alimentazione.



**Far svolgere ogni altro lavoro, non descritto nelle presenti istruzioni, a un centro assistenza clienti da noi autorizzato. Utilizzare solo parti originali e durante il montaggio prestare attenzione al tagliafilo, in quanto esiste il pericolo di ferirsi.**

**Pulizia**

Non spruzzare l'apparecchio con acqua e non pulirlo sotto acqua corrente. Esiste il pericolo di scosse elettriche e il rischio di danneggiare l'apparecchio.

**Tenere l'apparecchio sempre pulito. Non usare detergenti o solventi.**

- Dopo ogni operazione di taglio, pulire le attrezzature di taglio e la copertura di protezione da erba e terra.
- Mantenere la fessura di aerazione pulita e priva di erba.
- Pulire l'apparecchio con una spazzola morbida o con un panno.

**Sostituzione dell'attrezzatura di taglio**

**Non manipolare mai l'attrezzatura di taglio mentre si inseriscono ricambi originali o di altro genere. Utilizzare esclusivamente ricambi originali. Non usare mai fili metallici. L'uso di tali parti non originali può causare danni alle persone e danni irreparabili all'apparecchio, mentre comporta immediatamente la decadenza della garanzia.**

**Sostituzione della bobina del filo:**

1. Staccare la spina di alimentazione.
2. Rimuovere la spolina di ricambio dal relativo supporto (**A** 19).
3. Rovesciare l'apparecchio in modo tale che la testa di taglio (15) si trova in alto.
4. Premere contemporaneamente i due dispositivi di bloccaggio posti sulla testa di taglio (15) e rimuovere la calotta (22) con bobina del filo (23).
5. Inserire la nuova bobina con il lato liscio verso l'alto sulla testa di taglio introdurre le due estremità del filo negli occhielli di uscita del filo (24). Fare attenzione che le estremità del filo non scivolino fuori dalle incanalature poste sulla bobina.
6. Rimontare calotta. Fare attenzione che i dispositivi di bloccaggio sulla calotta sia posizionati esattamente sugli incavi posti sulla testa di taglio. Si deve avvertire che si incastrano.
7. Tenere premuto il pulsante di blocco (21) e tirare fuori le estremità del filo fino a sporgono oltre il dispositivo tagliafilo.



Controllare il dispositivo tagliafilo. Non usare in nessun caso l'apparecchio senza dispositivo tagliafilo o con dispositivo tagliafilo difettoso. Se il dispositivo tagliafilo è danneggiato, contattare assolutamente uno dei nostri centri di assistenza clienti.

## Conservazione

- Pulire accuratamente l'apparecchio e gli accessori dopo ogni utilizzo (ved. cap. Manutenzione e pulizia). In questo modo si evita la formazione di muffa.
- Conservare l'apparecchio in un luogo asciutto e privo di polvere, lontano dalla portata dei bambini.
- Non lasciare a lungo il tosaerba sotto la luce diretta del sole.
- Non avvolgere l'apparecchio in un sacco in plastica, in quanto potrebbero formarsi umidità e muffa.
- Non appoggiare l'apparecchio sulla sua copertura di protezione. Piuttosto appenderlo con la sua maniglia superiore in modo che la copertura di protezione non tocchi alcun altro oggetto. Diversamente esiste il pericolo che essa si deformi modificando con ciò le dimensioni e le caratteristiche di sicurezza dell'apparecchio.

## Smaltimento/Tutela dell'ambiente

Nel momento in cui l'apparecchio non dovesse venir più utilizzato, provvedere allo smaltimento rispettando le norme a tutela dell'ambiente.



Le apparecchiature non si devono smaltire insieme ai rifiuti domestici.

Consegnare l'apparecchio presso un centro di raccolte e ricupero. Le parti plastiche e di metallo usate potranno essere selezionate e avviate al ricupero. Chiedere informazioni a riguardo al nostro centro assistenza clienti.

Lo smaltimento degli apparecchi difettosi consegnati viene effettuato gratuitamente.

## Dati tecnici

### Tagliabordi elettrico .....ERT 600 R

Tensione nominale

in ingresso ..... 220-240 V~, 50 Hz

Potenza assorbita ..... 600 W

Numero di giri a vuoto ..... 10000 min<sup>-1</sup>

Peso ..... ca. 2,16 kg

Doppio filo (Sistema

completamente automatico) ..... 2x4 m

Diametro di taglio filo doppio ..... 280 mm

Spessore filo doppio ..... 1,6 mm

Classe di protezione ..... II

Livello di pressione acustica

( $L_{pA}$ ) ..... 73,05 dB(A),  $K_{pA}$  = 1,03 dB

Livello di potenza acustica ( $L_{WA}$ )

garantito ..... 96 dB(A)

misurato ..... 94,8 dB(A);  $K_{WA}$  = 1,62 dB

Vibrazione ( $a_h$ ) ..... 5,035 m/s<sup>2</sup>;  $K$  = 1,5 m/s<sup>2</sup>

I valori di rumorosità e vibrazione sono stati determinati conformemente alle prescrizioni e norme citate nella dichiarazione di conformità.

## Ricambi

È possibile ordinare pezzi di ricambio e accessori all'indirizzo  
[www.grizzly-service.eu](http://www.grizzly-service.eu)

Per ulteriori domande rivolgersi al "Service-Center" (vedere "Service-Center").

## Garanzia

- Per questo apparecchio forniamo 24 mesi di garanzia. Nel caso di uso commerciale e per apparecchi di ricambio vale una garanzia ridotta.
- I danni riconducibili ad usura, sovraccarico o utilizzo improprio non sono coperti da garanzia. Alcune parti sono soggette a normale usura e non sono coperte da garanzia. Si tratta in particolare di: Bobina portafilo, filo e tagliafilo.
- Requisito essenziale per le prestazioni in garanzia è inoltre che le indicazioni riportate alla voce Pulizia e Manutenzione siano state rispettate.
- I danni che siano risultati da difetti del materiale o errori di costruzione verranno eliminati senza alcun costo, tramite sostituzione del prodotto o la riparazione dello stesso.  
Per usufruire della garanzia è necessario che l'apparecchio sia spedito - non smontato al rivenditore unitamente alla prova d'acquisto e al tagliando di garanzia.

## Servizio di riparazione

- Le riparazioni che non siano coperte da garanzia potranno essere eseguite a pagamento dal nostro Centro di Assistenza tecnico. Il nostro Centro di Assistenza tecnico vi farà volentieri un preventivo. Potremo accettare solo quelle apparecchiature che siano state adeguatamente imballate e sufficientemente affrancate.
- **Attenzione:** Si prega di consegnare l'apparecchiatura, in caso di reclamo o di riparazione, pulita e con l'indicazione del difetto, all'indirizzo del nostro Servizio di Assistenza tecnica.  
**Le apparecchiature inviate non affrancate - come merce voluminosa, per espresso o con altra spedizione speciale - non potranno essere accettate.**
- Lo smaltimento degli apparecchio difettosi consegnati viene effettuato gratuitamente.

## Ricerca guasti

Problema	Causa possibile	Soluzione
L'apparecchio vibra	Bobina ( <b>G</b> 23) sporche	Pulire la bobina (ved. "Pulizia e manutenzione")
	Bobina ( <b>G</b> 23) difettose	Sostituire la bobina (ved. "Pulizia e manutenzione")
L'apparecchio non parte	Manca tensione di alimentazione	Controllare la presa, il cavo, il filo, la spina, ed eventualmente far riparare a un elettricista specializzato
	Interruttore di accensione/ spegnimento ( <b>A</b> 3) difettoso	Far riparare a un nostro centro assistenza clienti
	Carboncini usurati	
	Motore difettoso	
Taglio non buono	La bobina del filo ( <b>G</b> 23) non ha filo a sufficienza	Allungamento del filo tagliente (ved. "Comando") Sostituire la bobina (ved. "Pulizia e manutenzione")
	Il filo ( <b>G</b> 23) non esce dalla bobina o esce solo da una parte di essa	Estrarre la bobina e sfilare il filo verso l'esterno attraverso le aperture, quindi rimontare la bobina.

## Table des matières

<b>Domaine d'emploi</b> .....	<b>55</b>
<b>Description générale</b> .....	<b>55</b>
Volume de la livraison .....	55
Vue d'ensemble .....	56
Description du fonctionnement.....	56
<b>Consignes de sécurité</b> .....	<b>56</b>
Symboles utilisés dans le mode d'emploi.....	56
Symboles apposés sur l'appareil .....	57
Consignes générales de sécurité .....	57
<b>Directive de montage</b> .....	<b>61</b>
<b>Utilisation</b> .....	<b>61</b>
Mise en et hors marche de l'appareil.....	62
Réglages sur l'appareil.....	62
Le fil nylon .....	63
<b>Consignes d'utilisation</b> .....	<b>63</b>
Couper l'herbe.....	64
Coupe verticale / coupe des bordures de gazon .....	64
<b>Nettoyage et entretien</b> .....	<b>64</b>
Nettoyage.....	64
Remplacement du dispositif de coupe .....	64
<b>Rangement</b> .....	<b>65</b>
<b>Elimination et protection de l'environnement</b> .....	<b>65</b>
<b>Pièces de rechange</b> .....	<b>66</b>
<b>Caractéristiques techniques</b> .....	<b>66</b>
<b>Garantie</b> .....	<b>66</b>
<b>Service de réparation</b> .....	<b>66</b>
<b>Dépannage</b> .....	<b>67</b>
<b>Traduction de la déclaration de conformité CE originale</b> .....	<b>133</b>
<b>Vue éclatée</b> .....	<b>141</b>
<b>Service-Center</b> .....	<b>142</b>

## Domaine d'emploi

L'appareil est uniquement conçu pour couper de l'herbe dans les jardins et le long des bordures de massifs. L'appareil est conçu pour une utilisation domestique. Il n'est pas destiné à une utilisation commerciale continue. Toute autre application qui n'est pas expressément autorisée dans ce guide, peut entraîner des dégâts à l'appareil et présenter un risque sérieux pour l'utilisateur. L'appareil a été conçu pour être utilisé par des adultes. Les adolescents de plus de 16 ans peuvent utiliser l'appareil uniquement sous surveillance. Le fabricant n'est pas responsable des dommages qui ont été causés par une utilisation non conforme ou des fautes de maniement.

## Description générale



Vous trouverez en pages 2 et 3 un croquis explicatif des organes de service les plus importants.

## Volume de la livraison

Dépaquetez l'appareil et contrôlez, si celui-ci est complet.

- Coupe bordure
- Cache de protection avec 2 vis de fixation du cache de protection
- Poignée supplémentaire
- 1 bobines de fil
- Etrier d'écartement (protection des fleurs)
- Notice d'utilisation

## Vue d'ensemble

- A** 1 Câble d'alimentation secteur
- 2 Poignée supérieure
- 3a Blocage de mise en marche
- 3b Interrupteur Marche / arrêt
- 4 Délestage de traction
- 5 Poignée supplémentaire
- 6 Ecroû moleté et vis
- 7 Poignée
- 8 Pince de réglage (longitudinal) de la poignée du boîtier
- 9 Tube télescopique
- 10 Ajustement du châssis
- 11 Châssis
- 12 Tête de moteur
- 13 Étrier pour le réglage de l'angle d'inclinaison
- 14 Carter de protection
- 15 Tête de coupe avec bobine de fil ou fil de coupe
- 16 Etrier d'écartement (protection des fleurs)
- 17 Rouleau d'espacement
- 18 Coupe-fil (non visible)
- 19 Logement de la bobine de rechange

## Description du fonctionnement

Le coupe bordure, utilisé manuellement et portable, dispose comme entraînement d'un électromoteur.

Comme dispositif de coupe, le coupe bordure possède une bobine de fil double.

Pendant la coupe du gazon, deux fils de nylon tournent dans un plan parallèle au sol, pendant la coupe des bordures de gazon (tranchants verticaux) dans un plan vertical par rapport au sol.

Pour protéger l'utilisateur, l'appareil est muni d'un appareillage de protection qui recouvre la barre de coupe. Vous trouverez le fonctionnement des commandes dans les descriptions suivantes.

## Consignes de sécurité



Avant que vous commenciez à travailler avec cet appareil, nous vous prions de vous familiariser consciencieusement avec toutes les pièces et tous les éléments de commande. Exercez-vous tout d'abord à utiliser l'appareil et n'hésitez pas à demander à un utilisateur expérimenté ou à un spécialiste qu'il vous explique le fonctionnement, le mode d'action ainsi que les différentes techniques de travail que l'appareil vous offre. Assurez-vous qu'en cas d'urgence, vous pourrez immédiatement arrêter l'appareil. Une utilisation non conforme de l'appareil risque de provoquer de graves blessures.

## Symboles utilisés dans le mode d'emploi



**Signes de danger avec conseils de prévention des accidents sur les personnes ou des dégâts matériels.**



Signes indicatifs (l'impératif est expliqué à la place des points d'exclamation) avec conseils de prévention des dégâts.



Signes de conseils avec des informations pour une meilleure manipulation de l'appareil.



## Symboles apposés sur l'appareil



Attention!



Lisez attentivement les instructions d'emploi.



Portez une protection acoustique et une protection des yeux.



Risque de blessure par les particules éjectées de la coupe



Tenir les personnes à distance du coupe bordure.



Ne soumettez pas l'appareil à l'humidité. N'utilisez pas l'appareil lorsqu'il pleut et ne coupez pas d'herbe mouillée. Tenir les mains et les pieds à distance.



Après avoir mis hors circuit le coupe-bordure, sa tête tourne encore par inertie pendant quelques secondes.



Mettez le moteur hors circuit si le câble est endommagé.

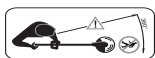

Ecarter des tiers personnes de la zone dangereuse! Ils pourraient être blessés par la projection de corps étrangers.



Indication du niveau garanti de puissance sonore maximale  $L_{WA}$  en dB



Diamètre de coupe



Classe de protection II



Les machines n'ont pas leur place dans les ordures ménagères.

## Consignes générales de sécurité



**Attention ! Lors de l'utilisation de la machine, respecter les consignes de sécurité.**

## Utilisation de l'appareil



Attention : Vous éviterez ainsi accidents et blessures:

### Préparatifs :

- Ne permettez jamais à des enfants ou à d'autres personnes qui ne connaissent pas le mode d'emploi d'utiliser l'appareil. Il se peut qu'une réglementation locale fixe l'âge minimum de l'utilisateur.
- Cet appareil n'est pas prévu pour être utilisé par des personnes (y compris les enfants) dont les capacités physiques, sensorielles ou mentales sont réduites, ou des personnes dénuées d'expérience ou de connaissance, sauf si elles ont pu bénéficier, par l'intermédiaire d'une personne responsable de leur sécurité, d'une surveillance ou d'instructions préalables concernant l'utilisation de l'appareil.

- Il convient de surveiller les enfants pour s'assurer qu'ils ne jouent pas avec l'appareil.
- A maintenir à distance des personnes. Faites particulièrement attention aux enfants et aux animaux domestiques. Interrompez votre travail, si ceux-ci s'arrêtent à proximité.
- Portez des vêtements de travail et un équipement de protection individuel ! Vous devez porter des lunettes protectrices ou une protection oculaire, une protection auditive, des bottes ou des chaussures équipées de solides semelles antidérapantes, des pantalons ainsi que des gants de travail. N'utilisez pas l'appareil pieds nus ou avec des sandales.

Le dispositif de protection et les équipements de protection individuels vous protègent ainsi que les autres personnes ; ils garantissent un fonctionnement sans problème de l'appareil.

- Ne travaillez pas avec un appareil endommagé, incomplet ou si celui-ci a été modifié sans le consentement du fabricant de l'appareil. N'utilisez jamais l'appareil si les protecteurs sont endommagés ou pas en place. Avant utilisation et après tout choc, vérifiez l'état de sécurité de l'appareil et faites effectuer les réparations nécessaires par le SAV.

Ne déconnectez jamais les dispositifs de protection.

Il est ainsi garanti que la sécurité de l'appareil sera maintenue.

#### *Utilisation :*

- Lorsque vous travaillez, veillez à avoir une position stable. Soyez particulièrement prudent si vous travaillez sur un terrain en pente. De nombreux accidents sont dus à des appareils mal entretenus.
- Veillez toujours à une bonne tenue, en particulier sur les pentes. Vous pouvez ainsi mieux contrôler l'appareil dans les situations inattendues.
- N'utilisez pas l'appareil si vous êtes fatigué, après avoir consommé de l'alcool ou pris des médicaments. N'oubliez pas de faire des pauses à intervalles réguliers. Un moment d'inattention pendant l'utilisation de l'appareil peut entraîner de graves blessures.
- N'utilisez pas l'appareil en cas de pluie, par mauvais temps ou dans un environnement humide. N'utilisez la machine qu'à la lumière du jour ou sous un bon éclairage artificiel. Vous éviterez accidents.
- Lorsque vous mettez le moteur en marche et lorsque celui-ci tourne, maintenez le fil de coupe éloigné de toutes les parties du corps, notamment des mains et des pieds. Il y a un risque de blessure par coupure.
- Ne démarrez pas l'appareil, si celui est à l'envers ou ne se trouve pas en position de travail.
- Coupez le moteur et retirez la prise lorsque :
  - vous n'utilisez pas l'appareil,

- vous le laissez sans surveillance,
- vous exécutez des tâches de nettoyage, d'entretien ou avant de le contrôler
- vous le transportez d'un emplacement à un autre,
- le câble de courant ou le prolongateur est endommagé,
- vous retirez ou échangez le dispositif de coupe ou lorsque vous réglez à la main la longueur du fil de coupe.
- Assurez-vous que la tête de coupe, lors du démarrage et pendant le travail, ne vient pas au contact de pierres, d'éboulis, de câble ou de tout autre corps étranger. Risques de blessure venant des éléments projetés par l'appareil.
- Soyez prudent pour éviter toute blessure lorsque vous utilisez un dispositif qui sert à couper la longueur de fil. Après avoir retiré un nouveau fil, maintenez toujours la machine dans sa position de travail normale avant de la mettre en marche.
- Faites attention au coupe-fil. Il peut causer de graves coupures.
- N'essayez jamais d'arrêter l'installation de coupe (fil de coupe) avec la main. Attendez toujours jusqu'à ce que celle-ci se soit arrêtée toute seule. Le contact avec le dispositif de coupe peut causer des blessures.
- Utilisez uniquement un fil de coupe d'origine. L'utilisation d'un fil de métal à la place du fil de nylon est interdite. Ceci peut entraîner de graves blessures.
- N'utilisez pas l'appareil pour couper l'herbe qui ne se trouve pas sur le sol, par exemple, de l'herbe qui pousse sur des murs, des rochers, etc. L'utilisation de l'appareil pour d'autres emplois que ceux prévus peut mener à des situations dangereuses.
- Ne passez pas avec l'appareil en marche sur des routes ou des chemins goudronnés.
- N'utilisez pas l'appareil à proximité de liquides inflammables ou de gaz. L'inobservation de cette consigne entraîne un risque d'incendie ou d'explosion. Les graviers peuvent être projetés au loin et causer des blessures.
- Stockez toujours l'appareil dans un local et hors de portée des enfants.



Attention : Vous éviterez ainsi d'endommager l'appareil et les dommages en résultant sur les personnes :

#### *Entretenez votre appareil :*

- Veillez à ce que les buses d'aération ne soient pas bouchées.
- N'utilisez que des pièces de rechange et des accessoires qui sont fournis et recommandés par le fabricant.
- N'essayez pas de réparer vous-même l'appareil. Tous les travaux qui ne sont pas indiqués dans ce manuel d'emploi ne peuvent être exécutés que par une agence agréée du service après-vente.

- Prenez soin de votre appareil. Maintenez propres les outils de coupe afin de pouvoir mieux travailler et en toute sécurité. Exécutez les tâches d'entretien.
  - Ne surchargez vous votre appareil. Utilisez le seulement pour les travaux indiqués. N'utilisez pas de machine de faible puissance pour de lourds travaux. N'utilisez par votre appareil pour des tâches pour lesquelles il n'a pas été conçu.
  - Avant et après chaque utilisation, débranchez la fiche secteur et effectuez un examen visuel de l'appareil. N'utilisez pas l'appareil, si des dispositifs de sécurité, des pièces de l'installation de coupe ou des boulons manquent, sont usés ou sont endommagés.
- en cours d'utilisation, déconnectez-le immédiatement du secteur. **NE TOUCHEZ PAS AU CÂBLE AVANT DE L'AVOIR DÉCONNECTÉ.** Danger de choc électrique.
- Si le câble d'alimentation de cet appareil est endommagé, il doit être remplacé par un câble d'alimentation spécial qui est disponible chez le fabricant ou auprès de son service après-vente.
  - Vérifiez si la tension secteur coïncide avec les indications sur la plaque signalétique de l'appareil.
  - Si possible, branchez l'appareil uniquement à une prise d'alimentation secteur pourvue d'un interrupteur de protection contre les courants de courts-circuits (RCD) avec un courant d'intensité de 30 mA maximum.
  - Protégez l'appareil contre l'humidité. L'appareil ne doit être ni humide ni utilisé dans un environnement humide. la pénétration de l'eau dans l'appareil augmente le risque d'une décharge électrique.
  - Évitez les contacts corporels avec des pièces mises à la terre (p. ex. clôtures métalliques, poteaux métalliques). Si votre corps est mis à la terre, le risque de décharge électrique augmente.
  - Utilisez uniquement des câbles de rallonge de 75 m de long au maximum et destinés à une utilisation à l'extérieur. La section des tresses du câble de rallonge doit présenter 2,5 mm<sup>2</sup>

### Protection contre l'électrocution:



Prudence : vous éviterez ainsi accidents et blessures:

- Avant chaque utilisation, contrôlez le câble d'alimentation et le câble de prolongation afin de détecter dommages ou signes de vieillissement. N'utilisez pas l'appareil si le câble est endommagé ou est usé. Les câbles de jonction de réseau endommagés augmentent le risque d'une décharge électrique.
- Gardez les câbles de rallonge à distance des outils de coupe. Si le câble est endommagé

au minimum. Avant d'utiliser l'appareil, déroulez le câble entièrement du tambour. Vérifiez l'état impeccable du câble.

- Ne passez jamais au-dessus du câble de rallonge lorsque l'appareil est en marche. Le câble doit toujours être guidé derrière l'utilisateur de l'appareil. La ligne de prolongation peut être coupée par inadvertance.
- Pour la mise en place du câble de rallonge, veuillez utiliser l'accroche-câble prévu à cet effet.
- Ne portez pas l'appareil en le tenant par le câble. N'utilisez pas le câble pour tirer la fiche hors de la prise de courant. Protégez le câble de la chaleur, de huile et des bords acérés. Le câble de jonction de réseau pourrait être endommagé.

## Directive de montage



**Avant de travailler sur l'appareil, retirez la fiche de secteur et attendez l'arrêt complet du fil. Il existe un danger de décharge électrique et un risque de blessure par l'action du fil de coupe.**



**Utilisez seulement des pièces d'origine et faites attention au montage du coupe-fil. Risque de blessure!**

**B**

### Monter le carter de protection:

1. Faites glisser le cache de protection (14) sur la tête du moteur (12).
2. Sécurisez le cache de protection avec deux des vis fournies.

### Monter la poulie d'espacement :

3. Placez la poulie d'espacement (17) sur la tête du moteur (12).
4. Sécurisez la poulie d'espacement avec deux des vis fournies.

**C**

### Monter la poignée supplémentaire:

5. Séparez les extrémités de la poignée supplémentaire (5) et poussez-la dans l'évidement de poignée (20).
6. Vissez la poignée supplémentaire.

## Utilisation



### Attention – Risque de blessure !

**N'utilisez pas l'appareil sans son carter de protection. Avant toute utilisation, assurez-vous que l'appareil est en état de fonctionnement impeccable. Vérifiez si la tension secteur coïncide bien avec celle indiquée sur la plaque signalétique sur l'appareil. Lorsque vous travaillez avec le coupe-bordure, portez toujours des lunettes de protection.**



Veuillez observer les normes de protection contre les nuisances acoustiques ainsi que les prescriptions et directives locales en vigueur. Il se peut que les administrations interdisent ou limitent l'utilisation de l'appareil certains jours (par exemple le dimanche et les jours fériés), au cours de certaines heures de la journée (le midi, le soir, la nuit), ou dans certaines zones urbaines (stations thermales, cliniques, hospices, etc.)

## D Mise en et hors marche de l'appareil

1. Formez une boucle à l'extrémité du câble de prolongation, passez celle-ci par l'ouverture de la poignée supérieure (2) et accrochez-la dans le délestage de traction (4).
2. Raccordez l'appareil à l'alimentation secteur.
3. Assurez-vous que vous avez une position de travail bien stable et maintenez l'appareil fermement des deux mains. Ne déposez pas la tête du coupe-bordure sur le sol.
4. Pour la mise sous tension, avec le pouce, actionnez le blocage de mise en marche (3a) et appuyez alors sur l'interrupteur Marche/Arrêt (3b). Relâchez le blocage de mise en marche. Pour la mise hors tension, relâchez la pression sur l'interrupteur Marche/Arrêt (3b). Un fonctionnement en continu n'est pas possible.



Après avoir arrêté le coupe-bordure, sa tête tourne encore par inertie pendant quelques secondes.



**L'interrupteur Marche/Arrêt ne doit pas être stoppé. Si le commutateur est endommagé, on peut plus travailler avec la machine. Il y a un risque de blessure, si après avoir relâché l'interrupteur, le moteur ne s'arrête pas.**



**Attention:** Dégagez l'herbe de la lame de coupe pour éviter que l'effet de coupe sera influencé.

## E Réglages sur l'appareil

### Orienter la poignée supplémentaire:

Vous pouvez placer la poignée supplémentaire dans différentes positions. Placez la poignée de telle sorte que la tête de coupe soit légèrement inclinée en avant dans la position de travail.

- ① Desserrez la vis de la poignée (6) et déplacez la poignée supplémentaire (5) dans la position souhaitée. Resserrez la vis de la poignée.

### Réglage en hauteur :

Le tube télescopique vous permet de régler l'appareil en fonction de votre taille.

- ② Desserrez la pince (8). Réglez le manche télescopique (9) à la longueur voulue et refermez la pince (8).

### Régler le pince-poignée:

Le pince-poignée peut être tourné à 90° et à 180°.

- ② Desserrez la pince (8). Tournez la poignée du boîtier (7) de 90° ou 180°. Refermez la pince (8).

### Modifier l'angle d'attaque:

Avec un angle d'attaque modifié, vous pouvez avoir accès à des endroits inaccessibles, par exemple sous des bancs et des avancées.

- ③ Actionnez le levier (13) sur la tête du moteur (12) et inclinez le tube télescopique (9). 6 positions sont possibles.

### Régler l'étrier d'écartement (protections de fleurs) :

L'étrier d'écartement ne tient pas le fil de coupe à distance des fleurs et des tiges à

couper. Si l'étrier d'écartement n'est plus nécessaire, il peut être relevé (position de stationnement).

- ④ Rabattez l'étrier d'écartement (16) vers l'avant dans la position de travail.

### Positionner le châssis :

Vous pouvez ajuster le châssis (11) afin de le régler à la hauteur de coupe nécessaire. Par ailleurs, le châssis (11) peut être relevé pour couper de l'herbe haute ou des bordures.

- ⑤ Appuyez sur l'ajustement du châssis (10) et inclinez le châssis (11) dans la position souhaitée. 5 positions sont possibles.

## Le fil nylon



Un fil court ou émoussé ne coupe pas correctement. C'est pourquoi, si vous constatez une diminution de la performance de coupe, vous devrez vérifier si la bobine de fil contient encore suffisamment de fil. A cet effet, débranchez la prise de courant! L'échange de la bobine est décrit dans le chapitre Nettoyage et maintenance „Echange de la barre de coupe“.

### Fil double à avance entièrement automatique

Votre appareil est équipé d'un fil double à avance entièrement automatique. Le fil se prolonge automatiquement à chaque mise en marche. Pour que la prolongation automatique de fil fonctionne correctement, la bobine doit être à l'arrêt avant que vous n'allumiez de nouveau l'appareil. Si, au démarrage, les fils sont plus longs que le diamètre de coupe prescrit, ils sont auto-

matiquement raccourcis par le coupe-fil et mis à la longueur correcte.



Contrôlez régulièrement que le fil de nylon ne présente pas de dégradation et que le fil de nylon passant par le coupe-fil présente la longueur prescrite.

### Si l'extrémité du fil n'est pas visibles:

- Changez la bobine de fil (voir le chapitre Nettoyage et maintenance „Echange de la barre de coupe“).

### Régler manuellement la longueur du fil:

- Retirer la fiches de secteur! Maintenir le bouton de blocage pressé (G21) sur la tête de coupe; (15) et tirer les deux fils en dehors.

## Consignes d'utilisation



### Attention risque de blessure !

- Avant la mise en marche de l'appareil, assurez-vous que la tête de coupe n'entre pas en contact avec des pierres, des éboulis ou d'autres corps hétérogènes.
- Allumez l'appareil avant de vous approcher de l'herbe à couper.
- Ne coupez aucune herbe humide ou mouillée.
- Evitez toute surcharge de l'appareil pendant le travail.
- Evitez tout contact avec des obstacles fixes (pierres, murs, lattis etc.). Le fil s'userait vite. Servez-vous du bord du carter de protection pour maintenir l'appareil à la distance correcte.
- Evitez de passer au dessus du câble de prolongation avec l'appareil en marche. Vous pourriez

l'endommager. Dirigez le câble de prolongation toujours derrière vous.

## Couper l'herbe

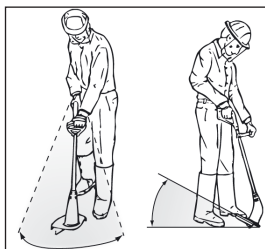

Coupez l'herbe en effectuant des mouvements de droite à gauche avec l'appareil. Coupez lentement et maintenez la partie tran-

chante de l'appareil légèrement en avant et en oblique.

Coupez les hautes herbes en plusieurs fois du haut vers le bas.

## Coupe verticale / coupe des bordures de gazon

- Lorsque la tête de coupe est en position verticale, il faut particulièrement être prudent. Tenez-vous à suffisamment de distance du fil de coupe pour éviter d'être blessé
- Évitez le contact avec les surfaces solides pour empêcher une usure rapide du fil.
- Pour couper les bords de gazon, déplacez l'appareil lentement le long des bordures
- En vous aidant du rouleau d'espacement faites rouler l'appareil sur le sol pour effectuer une coupe verticale.

### F Réglages de la coupe verticale :

- Poignée : 180° **E** ②)
- Angle de coupe : vertical (voir **E** ③)
- Etrier d'écartement dans la position d'arrêt

## Nettoyage et entretien



Avant tout travail sur l'appareil, il est indispensable de débrancher la prise de courant (mise hors circuit).



Confiez les travaux qui ne sont pas décrits dans ce manuel à notre SAV. Utilisez exclusivement des pièces d'origine et, lors du montage, prenez garde au coupe-fils. Risque de blessures !

## Nettoyage



Ne plongez pas l'appareil dans l'eau et ne le nettoyez pas sous l'eau courante. Il y a risque de décharge électrique et l'appareil pourrait être endommagé.

Conservez l'appareil toujours propre. N'utilisez aucun produit de nettoyage ni solvant.

- A la suite de chaque tache de coupe, nettoyez le dispositif de coupe et le carter de protection en veillant à soigneusement enlever les déchets d'herbe et de terre.
- Maintenez les ouïes de ventilation dans un état propre et exempt d'herbe/de brins d'herbe.
- Nettoyez l'appareil en utilisant une brosse à poils doux ou un chiffon.

## Remplacement du dispositif de coupe



Ne manipulez jamais le dispositif de coupe en y montant des pièces d'origine usées ou même



**des pièces d'autres marques/ entreprises. Utilisez exclusivement des pièces de rechange d'origine. N'utilisez jamais de fils métalliques. L'utilisation de pièces qui ne seraient pas d'origine est susceptible d'occasionner des dommages corporels et des dommages irréparables sur l'appareil et entraîne automatiquement la perte de tout droit de garantie.**

### **G** Changer la bobine de fil:

1. Retirez la prise de courant.
2. Retirez la canette de rechange du porte-canette de remplacement (A 19).
3. Tournez l'appareil de telle sorte que la tête de coupe (15) se trouve vers le haut.
4. Pressez simultanément les deux dispositifs d'arrêt de la tête (15) et retirez le capot (22) avec la bobine de fil (23).
5. Placez la nouvelle bobine sur la tête de coupe avec la face lisse vers le haut et insérez les deux extrémités du fil par l'œillet de passage de fil (23). Faites bien attention à ce que les extrémités du fil ne soient pas entaillées par la bobine.
6. Repositionnez le couvercle. Faites bien attention à ce que les dispositifs de blocage du couvercle s'adaptent exactement dans les évidements de la tête de coupe. Vous devez entendre nettement le clic.
7. Maintenez enfoncé le bouton d'arrêt (21) et tirez largement sur les extrémités des fils de telle sorte que ceux-ci dépassent du coupe-fil.



Contrôlez le coupe-fil. N'utilisez jamais l'appareil sans coupe-fil ou si celui-ci est défectueux. Si le coupe-fil est endommagé, vous devez impérativement contacter l'un nos postes de service après-vente.

## **Rangement**

- Après chaque utilisation, veuillez nettoyer soigneusement l'appareil et les accessoires (voir chapitre "Entretien et nettoyage"). De cette manière, vous évitez la formation de moisissures.
- Rangez l'appareil à un endroit sec et protégé de la poussière et surtout hors de la portée des enfants.
- Ne rangez pas le coupe-bordures pendant une période prolongée dans un lieu à ensoleillement direct.
- N'emballer pas l'appareil dans des sacs en plastique étant donné qu'il y a sinon risque de formation d'humidité et de moisissures.
- Ne déposez pas l'appareil sur le carter de protection. Le plus judicieux est de le suspendre par sa poignée supérieure de sorte que le carter de protection ne soit pas au contact d'autres objets. Ainsi, le carter de protection ne peut pas se déformer, ne peut pas modifier ses dimensions et ne peut pas perdre ses propriétés de sécurité.

## **Élimination et protection de l'environnement**

Respectez la réglementation relative à la protection de l'environnement (recyclage) pour l'élimination de l'appareil, des accessoires et de l'emballage.



Les machines n'ont pas leur place dans les ordures ménagères.

Portez l'appareil à un point de recyclage. Les différents composants en plastique et en métal peuvent être séparés selon leur nature et subir un recyclage. Demandez conseil sur ce point à notre centre de services.

Nous exécutons gratuitement l'élimination des déchets de vos appareils renvoyés défectueux.

## Pièces de rechange

**Vous obtiendrez des pièces de rechange et des accessoires à l'adresse [www.grizzly-service.eu](http://www.grizzly-service.eu)**

Pour toute autre question, adressez-vous au « Service-Center » (voir « Service-Center »).

## Caractéristiques techniques

### Coupe bordure électrique.....ERT 600 R

Tension d'entrée

nominale ..... 220-240 V~, 50 Hz

Puissance absorbée ..... 450 W

Vitesse de rotation à vide ..... 10000 min<sup>-1</sup>

Poids ..... ca. 2,16 kg

Avance du fil entièrement

automatique ..... 2x4 m

Diamètre de coupe fil double ..... 280 mm

Épaisseur ..... 1,6 mm

Classe de protection .....  II

Niveau sonore ( $L_{WA}$ )

garanti ..... 96 dB(A)

mesuré ..... 94,8 dB(A);  $K_{WA} = 1,62$  dB

Niveau de pression acoustique

( $L_{pA}$ ) ..... 73,05 dB(A);  $K_{pA} = 1,03$  dB

Vibration ( $a_h$ ) ..... 5,035 m/s<sup>2</sup>,  $K = 1,5$  m/s<sup>2</sup>

Les valeurs de bruit et de vibrations ont été définies conformément aux normes et prescriptions stipulées dans la déclaration de conformité.

## Garantie

- Nous accordons 24 mois de garantie pour cet appareil. Toute utilisation commerciale met fin à la garantie.
- Les dommages dus à une usure naturelle, à une surcharge ou à une utilisation non conforme aux instructions sont exclus de la garantie. Certains éléments subissent une usure normale et restent exclus de la garantie, en particulier Bobine de fil, fil de coupe et coupe-fil.
- De plus, l'observation des instructions données dans cette notice concernant le nettoyage et l'entretien de l'appareil représente une condition préalable pour l'application de la garantie.
- Il est remédié aux dommages survenus suite à un défaut de matériel ou de fabrication par la livraison de pièces de rechange ou par une réparation, à condition que l'appareil soit retourné non démonté au revendeur accompagné de la facture d'achat et du justificatif de garantie.

## Service de réparation

- Vous pouvez faire effectuer les réparations non couvertes par la garantie par notre Centre de services avec une facturation. Notre Centre se tient à votre disposition pour le calcul d'un devis. Nous ne pouvons accepter que les envois d'appareils correctement emballés et suffisamment affranchis.

- **Attention:** En cas de réclamation ou de service, envoyez votre appareil nettoyé et avec la mention de la défectuosité à l'adresse de notre Centre de services.

**Les appareils expédiés sans affranchissement (marchandises encombrantes, express ou autres envois exceptionnels) ne sont pas acceptés.**

- Nous exécutons gratuitement l'élimination des déchets de vos appareils renvoyés défectueux.

## Dépannage

Problème	Cause possible	Remède
L'appareil vibre	La bobine ( <b>G</b> 23) est souillée	Nettoyez la bobine (voir «Nettoyage et entretien»)
	La bobine ( <b>G</b> 23) est défectueuse/défectueux	Remplacez la bobine (voir «Nettoyage et entretien»)
L'appareil ne démarre pas	Absence d'alimentation secteur	Vérifiez l'alimentation en courant, la prise de courant, le câble, la rallonge, la prise de courant, le cas échéant, réparation par un électrotechnicien spécialisé
	Interrupteur Marche/Arrêt ( <b>A</b> 3) défectueux	Réparation par le Service Après-Vente
	Balais de charbon usés	
	Moteur défectueux	
Mauvaise performance de coupe	La bobine de fil ( <b>G</b> 23) n'a pas suffisamment de fil	Avancer la bobine de fil (voir «Mise en service») Remplacez la bobine (voir «Nettoyage et entretien»)
	Le fil n'est pas sorti de la bobine ( <b>G</b> 23) ou seulement d'un côté	Retirez la bobine puis engagez le fil au travers des trous de manière à ce qu'il sorte à l'extérieur, remontez la bobine.

## Spis treści

<b>Zastosowanie</b> .....	<b>68</b>
<b>Opis ogólny</b> .....	<b>68</b>
Zawartość opakowania .....	68
Przegląd .....	69
Opis działania.....	69
<b>Wskazówki dotyczące bezpieczeństwa</b> .....	<b>69</b>
Symbole w instrukcji obsługi .....	69
Wskazówki dotyczące bezpieczeństwa.....	70
Ogólne zasady bezpieczeństwa.....	70
<b>Instrukcja montażu</b> .....	<b>74</b>
<b>Obsługa</b> .....	<b>74</b>
Włączanie i wyłączanie .....	74
Ustawienia urządzenia .....	75
Wydłużanie żyłki tnącej .....	75
<b>Wskazówki dotyczące pracy</b> .....	<b>76</b>
Koszenie trawy .....	76
Cięcie pionowe/dokaszanie brzegów.....	76
<b>Czyszczenie i konserwacja</b> .....	<b>77</b>
Czyszczenie .....	77
Wymiana elementu tnącego.....	77
<b>Składowanie</b> .....	<b>78</b>
<b>Utylizacja/ochrona środowiska</b> .....	<b>78</b>
<b>Dane techniczne</b> .....	<b>78</b>
<b>Części zamienne</b> .....	<b>78</b>
<b>Gwarancja</b> .....	<b>79</b>
<b>Serwis naprawczy</b> .....	<b>79</b>
<b>Poszukiwanie błędów</b> .....	<b>80</b>
<b>Tłumaczenie oryginalnej deklaracji zgodności WE</b> .....	<b>135</b>
<b>Rysunek w rozłożeniu na części</b> .....	<b>141</b>
<b>Service-Center</b> .....	<b>142</b>

## Zastosowanie

Urządzenie jest przeznaczone do cięcia trawy i chwastów w ogrodach i wzdłuż brzegów grządek. Urządzenie jest przeznaczone do amatorskich prac w gospodarstwie domowym. Nie jest ono przeznaczone do stałego stosowania w celach zarobkowych.

Każde inne zastosowanie urządzenia, które nie jest wyraźnie opisane w niniejszej instrukcji, może spowodować uszkodzenie urządzenia oraz stanowić poważne zagrożenie dla użytkownika. Urządzenie przeznaczone jest tylko do użytku osób dorosłych. Młodzież poniżej 16 roku życia może użytkować urządzenie jedynie pod nadzorem osoby dorosłej.

Osoba obsługująca lub użytkownik odpowiada za wypadki lub szkody wyrządzone innym osobom albo ich mieniu.

Producent nie ponosi odpowiedzialności za szkody powstałe w wyniku niezgodnego z przeznaczeniem użytkowania urządzenia lub nieprawidłowej obsługi.

## Opis ogólny



Ilustracje sposobu obsługi i konserwacji znajdziesz na stronie 2 - 3.

## Zawartość opakowania

Rozpakować urządzenie i skontrolować jego kompletność:

- kosa
- Osłona ochronna z 2 śrubami do mocowania
- uchwyt dodatkowy
- 1 szpule z żyłką
- Pałak dystansowy (ochrona kwiatów)
- Instrukcja obsługi

## Przegląd

- A**
- 1 Przewód sieciowy
  - 2 Uchwyt górny
  - 3a Blokada włącznika
  - 3b Włącznik/ wyłącznik
  - 4 Uchwyt odciążający
  - 5 Uchwyt dodatkowy
  - 6 Nakrętka i śruba uchwytu
  - 7 Ramię uchwytu
  - 8 Zacisk do regulacji (długości) elementu rękojeści
  - 9 Rura teleskopowa
  - 10 Element do regulacji podwozia
  - 11 Podwozie
  - 12 Głowica silnika
  - 13 Pedał do regulacji kąta nachylenia
  - 14 Osłona ochronna
  - 15 Głowica tnąca ze szpulą lub żyłką tnącą
  - 16 Pałak dystansowy (ochrona kwiatów)
  - 17 Rolka odległościowa
  - 18 Nóż do żyłek (niewidoczny)
  - 19 Uchwyt zapasowej szpuli z żyłką

## Opis działania

Ręcznie prowadzona przenośna podkaszarka jako napęd posiada silnik elektryczny.

Elementem tnącym podkaszarki jest szpula z dwoma żyłkami.

Przy podkaszaniu trawy dwa włókna nylonowe rotują w płaszczyźnie równoległej do podłoża, a przy wyrównywaniu brzegów trawnika (cięcie pionowe) w płaszczyźnie prostopadłej w stosunku do podłoża.

Dla ochrony użytkownika urządzenie wyposażone jest w osłonę ochronną, która okrywa elementy tnące.

Wyjaśnienie działania poszczególnych elementów obsługowych znajduje się w poniższym opisie.

## Wskazówki dotyczące bezpieczeństwa



Przed rozpoczęciem pracy z urządzeniem, należy zapoznać się z wszystkimi elementami obsługi. Należy przećwiczyć obsługę urządzenia i wysłuchać wyjaśnień doświadczonego użytkownika lub specjalisty, dotyczących funkcjonowania, sposobu działania i technik pracy. Należy upewnić się, że w razie nagłej potrzeby istnieje możliwość odstąpienia urządzenia. Nieprawidłowe użytkowanie urządzenia może prowadzić do ciężkich obrażeń.

## Symbole w instrukcji obsługi



**Symbol niebezpieczeństwa z informacjami na temat ochrony osób i zapobiegania szkodom materialnym.**



Znak nakazu (w miejscu wykrzyknika objaśnienie nakazu) z informacjami na temat zapobiegania szkodom.



Znak informacyjny ze wskazówkami ułatwiającymi posługiwanie się urządzeniem.

## Wskazówki dotyczące bezpieczeństwa



Uwaga!



Należy uważnie przeczytać instrukcję obsługi.



Należy stosować środki ochrony wzroku i słuchu.



Niebezpieczeństwo urazów ze względu na wyrzucane części.



Znajdujące się w pobliżu osoby trzymać z dala od strefy zagrożenia.



Po wyłączeniu głowica tnąca obraca się jeszcze przez kilka sekund. Nie zbliżać rąk ani nóg.



Nie narażać urządzenia na działanie wilgoci. Nie pracować w czasie deszczu i nie kosić mokrej trawy.



W przypadku uszkodzenia przewodu podłączającego należy natychmiast wyjąć wtyczkę z kontaktu.

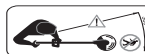

Należy trzymać z daleka inne osoby. Mogą one zostać skaleczone odpryskującymi ciałami obcymi.



Informacje na temat mocy kustycznej  $L_{WA}$  w dB



Zakres cięcia



Sprzęty elektryczne nie stanowią odpadków domowych.



Klasa ochrony II

## Ogólne zasady bezpieczeństwa



**Uwaga! Przy używaniu maszyny należy przestrzegać tych zasad bezpieczeństwa.**

### Praca z urządzeniem



Ostrożnie: W ten sposób unikniesz wypadków i zranień:

#### Czynności przygotowawcze:

- Nigdy nie pozwalaj dzieciom ani innym osobom nie znającym instrukcji obsługi na używanie urządzenia. Przepisy lokalne mogą określać minimalny wiek osoby obsługującej urządzenie.
- To urządzenie nie jest przeznaczone do używania przez osoby (włącznie z dziećmi) o ograniczonych zdolnościach fizycznych, zmysłowych lub umysłowych lub osoby nieposiadające odpowiedniej wiedzy i/lub odpowiedniego doświadczenia, chyba że będą one pracować pod nadzorem odpowiedzialnej za ich bezpieczeństwo osoby lub otrzymają od niej wskazówki, jak powinno być używane urządzenie.
- Dzieci należy nadzorować, aby wykluczyć zabawę urządzeniem.

- Trzymaj urządzenie z daleka od ludzi – przede wszystkim dzieci – oraz zwierząt domowych. Jeżeli w pobliżu przebywają ludzie (a przede wszystkim dzieci) czy zwierzęta domowe, przerwij pracę!
  - Używaj odpowiedniej odzieży roboczej i osobistego wyposażenia ochronnego! Zawsze noś okulary ochronne lub zabezpieczenie oczu, nauszniki, buty z cholewą lub buty z podeszwą przeciwpoślizgową i mocne, długie spodnie oraz rękawice robocze. Nie używaj urządzenia, jeżeli jesteś boso lub masz na nogach otwarte sandały. Element osłonowy i środki ochrony osobistej chronią Twoje zdrowie oraz zdrowie innych osób i zapewniają prawidłową pracę urządzenia.
  - Nie pracuj uszkodzonym, niekompletnym lub przebudowanym bez zgody producenta urządzeniem. Nigdy nie używaj urządzenia z uszkodzonym wyposażeniem ochronnym. Przed użyciem sprawdź bezpieczeństwo urządzenia, a szczególnie przewód zasilający prądem elektrycznym, wyłącznik-wyłącznik i osłonę ochronną. Nigdy nie eliminuj ani nie omijaj zabezpieczeń. Zapewnia się w ten sposób zachowanie bezpieczeństwa urządzenia.
- Przeznaczenie:*
- Przy pracy zapewnij sobie stabilną postawę. Zachowaj szczególną ostrożność przy pracy na pochyłościach.
- Pozwala to lepiej kontrolować urządzenie w nieoczekiwanych sytuacjach.
- Nie pracuj z urządzeniem, jeżeli jesteś zmęczony albo jeżeli piłeś alkohol czy przyjmowałeś tabletki. Zawsze dostatecznie wcześniej rób przerwy na odpoczynek. Chwila nieuwagi podczas użytkowania urządzenia może spowodować poważne obrażenia.
  - Nie pracuj na deszczu, podczas złej pogody lub w wilgotnym otoczeniu. Pracuj wyłącznie przy dobrym oświetleniu. W ten sposób unikniesz wypadków i zranień.
  - Przy włączaniu urządzenia oraz przy pracującym silniku trzymaj żyłkę tnącą z dala od wszelkich części ciała, a przede wszystkim od rąk i stóp. Niebezpieczeństwo odniesienia ran ciętych.
  - Nie uruchamiaj urządzenia, gdy jest ono obrócone lub gdy nie znajduje się w pozycji roboczej.
  - Wyłącz silnik i wyjmij wtyczkę z gniazdka, gdy:
    - tankujesz urządzenie,
    - zostawiasz urządzenie bez nadzoru,
    - czyścisz je lub konserwujesz albo przed sprawdzeniem,
    - przenosisz urządzenie z miejsca na miejsce,
    - jest uszkodzony kabel zasilający lub przedłużający,
    - zdejmujesz lub wymieniasz mechanizm tnący oraz ustawiasz ręcznie długość żyłki tnącej.

- Uważaj, by przy włączaniu i podczas pracy urządzenia głowica nie dotykała tnąca kamieni, żwiru, drutów i innych przedmiotów. Niebezpieczeństwo obrażeń przez wyrzucane części.
- Uważaj, by nie zranić się o mechanizm służący do odcinania żyłki. Po wyciągnięciu nowej żyłki należy zawsze ustawić maszynę w normalnej pozycji roboczej; dopiero w tej pozycji maszynę można włączyć.
- Uważaj na odcinacz żyłki. Może on powodować ciężkie rany cięte.
- Nigdy nie próbuj zatrzymywać elementu tnącego (żyłki) ręką! Zawsze czekaj, aż żyłka zatrzyma się sama. Kontakt z nożami może być przyczyną obrażeń.
- Stosuj tylko oryginalne żyłki tnące. Używanie drutu metalowego zamiast żyłki nylonowej jest zabronione. Może to być przyczyną poważnych obrażeń.
- Nie używaj urządzenia do przycinania trawy, która nie rośnie na ziemi, np. trawy rosnącej na murach, skałach itp. Używanie maszyn do celów innych niż przewidziane może być przyczyną niebezpiecznych sytuacji.
- Nie przechodź z pracującym urządzeniem przez żwirowane drogi i alejki. wir może zostać wyrzucony i spowodować obrażenia.
- Nie używaj urządzenia w pobliżu palnych cieczy lub gazów. Nieprzestrzeżenie tej wskazówki pociąga za sobą niebezpieczeństwo pożaru lub wybuchu.

- Przechowuj urządzenie w suchym, zamkniętym i niedostępnym dla dzieci miejscu.



Ostrożnie! W ten sposób unikniesz uszkodzeń urządzenia i wynikających stąd szkód osobowych:

*Pielęgnuj swoje urządzenie:*

- Uważaj, by otwory wentylacyjne nie były zatkane.
- Używaj tylko dostarczonych i zalecanych przez producenta części zamiennych i akcesoriów.
- Nie próbuj samodzielnie naprawiać urządzenia. Wszelkie prace, które nie są podane w niniejszej instrukcji obsługi, mogą być wykonywane wyłącznie przez autoryzowane przez nas punkty serwisowe.
- Obchodź się z urządzeniem starannie i ostrożnie. Dbaj o to, by narzędzia były zawsze czyste – umożliwi Ci to wydajniejszą i bezpieczniejszą pracę. Przestrzegaj przepisów konserwacji.
- Nie przeciążaj urządzenia. Pracuj tylko w podanym zakresie mocy. Nie używaj maszyn o małej mocy do wykonywania ciężkich prac. Nie używaj urządzenia do celów niezgodnych z jego przeznaczeniem.
- Przed każdym użyciem przeprowadź kontrolę wzrokową urządzenia. Nie używaj urządzenia, jeżeli brakuje mu zabezpieczeń, części mechanicznego tnącego lub trzpieni bądź jeżeli elementy te są zużyte albo uszkodzone.



## Ochrona przed porażeniem prądem elektrycznym:



Ostrożnie: W ten sposób unikniesz wypadków i zranień wskutek porażenia prądem:

- Przed każdym użyciem sprawdź, czy przewód sieciowy i przedłużacz nie są uszkodzone i nie wykazują objawów zużycia. Nie używaj urządzenia, jeżeli kabel jest uszkodzony lub zużyty. Uszkodzone przewody zasilające zwiększają ryzyko porażenia prądem elektrycznym.
- Trzymaj przewody przedłużacza z daleka od pracujących narzędzi tnących. Jeżeli przewód został uszkodzony podczas użytkowania, należy go natychmiast odłączyć od sieci. **NIE DOTYKAJ PRZEWODU PRZED ODŁĄCZENIEM GO OD SIECI ELEKTRYCZNEJ !** Niebezpieczeństwo z powodu porażenia prądem elektrycznym.
- Jeżeli kabel zasilający tego urządzenia jest uszkodzony, musi on zostać wymieniony na specjalny kabel zasilający, dostępny u producenta lub w jego serwisie.
- Uważaj, by napięcie sieciowe było zgodne z danymi znajdującymi się na tabliczce znamionowej.
- Przyłączaj urządzenie w miarę możliwości wyłącznie do gniazdek wyposażonych w element ochronny zabezpieczający przez prądem uszkodzeniowym (RCD) o wartości nie większej od 30 mA.
- Chronь urządzenie przed wodą i wilgocią. Urządzenie nie może być wilgotne ani pracować w wilgotnym otoczeniu. Przeniknięcie wody do urządzenia zwiększa ryzyko porażenia prądem elektrycznym.
- Unikaj kontaktu części ciała z uziemionymi częściami (np. ogrodzenia metalowe, słupki metalowe). Ryzyko porażenia prądem zwiększa się, gdy ciało jest uziemione.
- Używaj tylko przeznaczonych do stosowania na dworze przedłużaczy o długości najwyżej 75 m. Przekrój żyły kabla przedłużacza musi wynosić co najmniej 2,5 mm<sup>2</sup>. Przed użyciem zawsze odwijaj kabel z bębna kablowego. Zawsze sprawdzaj, czy kabel nie jest uszkodzony.
- Nigdy nie przesuwaj włączonego urządzenia nad kablem prądowym wzgl. kablem przedłużacza. Kabel prądowy powinien być zawsze prowadzony za osobą pracującą urządzeniem. Przedłużacz można przez nieuwagę przeciąć.
- Do mocowania kabla przedłużacza używaj tylko przewidzianego do tego celu zaczepu kabla.
- Nie noś urządzenia trzymając za kabel. Nie wyciągaj wtyczki z gniazdka, ciągnąc za kabel. Chronь kabel przed gorącem, olejem i ostrymi krawędziami. Przewód zasilający może zostać uszkodzony.

## Instrukcja montażu



Przed rozpoczęciem wszelkich prac przy urządzeniu należy odłączyć urządzenie od sieci i poczekać aż żyłka tnąca się zatrzyma. Istnieje zagrożenie porażenia prądem i zranienia żyłką tnącą.



Należy stosować tylko oryginały części, a podczas montażu uważać na nóż do żyłek. Niebezpieczeństwo zranienia!

### B

#### Zamontowanie osłony ochronnej:

1. Założyć osłonę ochronną (14) na głowicę silnika (12).
2. Zabezpieczyć osłonę ochronną dwoma dołączonymi śrubami.

#### Montaż krążka dystansowego:

3. Założyć krążek dystansowy (17) na głowicę silnika (12).
4. Zabezpieczyć krążek dystansowy dwoma dołączonymi śrubami.

### C

#### Montaż dodatkowego uchwytu:

5. Rozciągnąć końce dodatkowego uchwytu (5) i nasunąć je na mocowanie uchwytu (20).
6. Przykręcić uchwyt dodatkowy

## Obsługa



**Uwaga! Niebezpieczeństwo zranienia! Nie używać urządzenia bez osłony ochronnej. Przed każdym użyciem sprawdzić, czy urządzenie nadaje się do pracy. Należy zwracać uwagę na zgodność napięcia sieciowego z**

**wartością napięcia umieszczoną na tabliczce znamionowej urządzenia. Podczas pracy z podkaszarką należy zawsze używać okularów ochronnych.**



Należy przestrzegać przepisów dotyczących ochrony przed hałasem oraz przepisów lokalnych.

### D

#### Włączanie i wyłączanie

1. Z końcówki przedłużacza należy uformować pętlę, przeprowadzić ją przez otwór w uchwycie górnym (2) i zawiesić na uchwycie odciążającym (4).
2. Podłączyć urządzenie do sieci.
3. Należy zachować bezpieczną odległość i mocno trzymać urządzenie oburącz. Nie należy opierać głowicy tnącej o ziemię.
4. Aby włączyć urządzenie, naciśnij prawym kciukiem blokadę włącznika (3a), a następnie naciśnij włącznik-wyłącznik (3b). Zwolnij blokadę włącznika. Aby wyłączyć urządzenie, puść włącznik-wyłącznik (3b). Ciągła praca pilarki bez przytrzymywania włącznika-wyłącznika jest niemożliwa.



Po wyłączeniu urządzenia głowica tnąca obraca się jeszcze przez kilka sekund. Nie zbliżać rąk ani nóg.



**Włącznik / wyłącznik nie może być zablokowany. W przypadku uszkodzenia włącznika / wyłącznika nie należy używać urządzenia. Istnieje niebezpieczeństwo zranienia, jeśli po zwolnieniu włącznika silnik urządzenia nie przestanie pracować.**

**i** **Uwaga:** Należy regularnie oczyszczać nóż do żyłek z resztek trawy, aby był odpowiedni efekt cięcia.

## **E** **Ustawienia urządzenia**

### **Przestawienie uchwytu dodatkowego:**

Uchwyt dodatkowy można ustawiać w różnych pozycjach. Uchwyt należy ustawić tak, aby głowica tnąca w pozycji pracy była pochylona lekko ku przodowi.

- ① Poluzować nakrętkę uchwytu (6) i przestawić uchwyt dodatkowy (5) na żądaną pozycję. Dokręcić ponownie nakrętkę.

### **Ustawienie wysokości:**

Rura teleskopowa pozwala na dostosowanie urządzenia do indywidualnej wysokości.

- ② Odkręcić zacisk (8). Ustawić rurę teleskopową (9) na żądaną długość i ponownie dokręcić zacisk (8).

### **Ustawienie kąta cięcia:**

Zmiana kąta cięcia pozwala na dokaszanie również w miejscach niedostępnych, np. pod ławkami i wypustami.

- ② Odkręcić zacisk (8). Obrócić uchwyt osłony (7) o 90°, lub 180°. Ponownie dokręcić zacisk (8).

### **Ustawienie ramienia uchwytu:**

Ramię uchwytu można obracać o 90° i 180° (patrz również akapit Wskazówki dotyczące pracy).

- ③ Wcisnąć dźwignię pedału (13) na głowicy silnika (12) i odchylić rurę teleskopową (9). Możliwych jest 6 pozycji.

### **Ustawienie pałąka dystansowego (ochrona kwiatów):**

Pałąk dystansowy utrzymuje z dala od żyłki tnącej rośliny i pnie, które nie są przeznaczone do koszenia. Jeśli pałąk dystansowy jest nieużywany, to może być umieszczony za rolką odległościową (pozycja parkowania).

- ④ Opuścić pałąk dystansowy (16) do przodu aż do umieszczenia zapadki w odpowiedniej pozycji.

### **Ustawianie podwozia:**

Istnieje możliwość regulacji podwozia (11) zgodnie z odpowiednią wysokością cięcia. Poza tym w przypadku zbyt wysokiej trawy lub przycinania krawędzi istnieje możliwość złożenia podwozia (11).

- ⑤ Wcisnąć element do regulacji podwozia (10) i nachylić podwozie (11) do właściwego położenia. Możliwych jest 5 pozycji.

## **Wydłużanie żyłki tnącej**

**i** Krótka lub zużyta żyłka źle tnie. Dlatego przy spadku jakości cięcia należy sprawdzić, czy szpula posiada jeszcze wystarczającą ilość żyłki. W tym celu należy odłączyć zasilanie! Opis wymiany szpuli znajduje się w rozdziale Czyszczenie i konserwacja, w punkcie „Wymiana elementów tnących”.

### **Pełna automatyka podwójnej żyłki:**

Urządzenie jest wyposażone w pełną automatykę podwójnej żyłki. Żyłka przedłuża się automatycznie przy każdym włączeniu urządzenia. Warunkiem prawidłowego działania układu automatycznego przedłużania żyłki jest całkowite zatrzymanie

szpuli przed następnym włączeniem urządzenia. Jeśli na początku włókna byłyby dłuższe niż promień okręgu cięcia, to nóż do włókien skróci je automatycznie na odpowiednią długość.



Żyłkę nylonową należy regularnie kontrolować pod kątem uszkodzenia i odpowiedniej długości określonej przez nóż do żyłek.

#### Gdy nie są widoczne końce żyłki:

- Wymienić szpulę z żyłkami na nową (patrz rozdział Czyszczenie i konserwacja, punkt „Wymiana elementu tnącego”).

#### Ręczne ustawienie długości żyłki:

- Odłączyć zasilanie!  
Trzymając przycisk blokujący (G 21) na głowicy tnącej (15) w pozycji wciśniętej wyciągnąć obie żyłki na zewnątrz.

## Wskazówki dotyczące pracy



### Uwaga! Niebezpieczeństwo zranienia!

- Nie kosić wilgotnej i mokrej trawy.
- Przed uruchomieniem urządzenia należy upewnić się, czy głowica nie ma kontaktu z kamieniami, żwirami bądź innymi ciałami obcymi.
- Należy włączyć urządzenie przed zbliżeniem się do koszonej trawy.
- Przedłużacz należy prowadzić zawsze za sobą. Należy unikać przechodzenia z pracującym urządzeniem przez przedłużacz. Może dojść do jego uszkodzenia.

- Należy unikać nadmiernej eksploatacji urządzenia podczas pracy.
- Należy unikać kontaktu z przeszkodami (kamienie, mury, płyty sztachetowe itd.). W przeciwnym razie żyłki ulegną szybkiemu zużyciu.

## Koszenie trawy



Trawę należy kosić przesuwając urządzenie w prawą i lewą stronę. Kosić należy powoli, a urządzenie trzymać pochylone ku przodowi pod

kątem około 30°.

Wysoką trawę należy kosić warstwami od góry ku dołowi.

## Cięcie pionowe/dokaszanie brzegów

- Przy pionowym prowadzeniu głowicy tnącej zalecana jest szczególna ostrożność i uwaga. Należy zachować odpowiednią odległość od żyłki tnącej, aby uniknąć zranienia.
- Należy unikać kontaktu z twardymi powierzchniami, aby zapobiec szybkiemu zużyciu żyłki.
- Przy wyrównywaniu brzegów trawnika należy prowadzić urządzenie powoli wzdłuż brzegu.
- Przy cięciu pionowym należy toczyć urządzenie po podłożu na rolce odległościowej.

**F** Ustawienia dla cięcia pionowego:

- Ramię uchwytu: 180° (patrz **E** ②)
- Kąt cięcia: pionowo (patrz **E** ③)
- Pałak dystansowy w pozycji parkowania
- Bez ramy jezdnej

## Czyszczenie i konserwacja



Przed rozpoczęciem wszelkich prac należy odłączyć urządzenie od sieci.



Wszelkie prace, które nie zostały opisane w niniejszej instrukcji, powinny zostać wykonane przez upoważniony przez nas punkt obsługi klienta. Należy stosować tylko oryginalne części, a podczas montażu uważać na nóż do żyłek. Niebezpieczeństwo zranienia!

### Czyszczenie



Nie wolno spryskiwać urządzenia wodą ani czyścić go pod bieżącą wodą. Istnieje niebezpieczeństwo porażenia prądem i uszkodzenia urządzenia.

Należy utrzymywać urządzenie w czystości. Nie stosować żadnych środków czyszczących ani rozpuszczalników.

- Po zakończeniu koszenia należy oczyścić element tnący i osłonę ochronną z trawy i ziemi.
- Otwór przelotowy należy utrzymywać w czystości, bez trawy.
- Czyścić urządzenie miękką szczoteczką lub ściereczką.

## Wymiana elementu tnącego



Nie wolno manipulować przy elemencie tnącym, nakładając różne zamknięte części oryginalne lub części obce. Należy używać wyłącznie oryginalnych części zamiennych. Nigdy nie używać metalowej linki. Użytkowanie takich nieoryginalnych części może prowadzić do obrażeń osób lub spowodować uszkodzenie urządzenia i nieodwołalnie prowadzi do wygaśnięcia ważności gwarancji.



### Wymiana szpuli żyłki:

1. Odłączyć urządzenie od sieci.
2. Wymij nową szpulkę z zamiennego uchwytu szpulkki (**A** 19).
3. Obrócić urządzenie tak, aby głowica tnąca (15) znajdowała się u góry.
4. Nacisnąć równocześnie oba przyciski blokujące głowicę (15) i zdjąć pokrywę (22) ze szpulą żyłki (23).
5. Osadzić nową szpulę gładką stroną do góry na głowicę tnącą i wetknąć oba końce żyłki do oczka przyłącza żyłki (24). Należy przy tym zwrócić uwagę, aby końcówki żyłki nie wyszły z szczeliny szpulkki.
6. Ponownie zamocować pokrywę. Należy przy tym zwrócić uwagę, aby przyciski blokujące pokrywę dokładnie pasowały do otworów w głowicy tnącej. Wtedy wyraźnie się zatraskują.
7. Przytrzymać przyciśnięty przycisk blokujący (21) i wyciągnąć końcówki żyłki tak daleko, aby wystawały poza nóż do żyłek.



Należy sprawdzić nóż do żyłek. W żadnym wypadku nie wolno używać urządzenia bez lub z wadliwym nożem do żyłek. W przypadku uszkodzenia noża do żyłek należy natychmiast zgłosić się do naszego punktu obsługi klienta.

## Składowanie

- Po każdym użyciu należy pieczołowicie oczyścić urządzenie i akcesoria (patrz rozdział Czyszczenie i konserwacja). W ten sposób można zapobiec tworzeniu się pleśni.
- Urządzenie należy przechowywać w suchym i wolnym od kurzu miejscu oraz poza zasięgiem dzieci.
- Nie pozostawiać urządzenia przez dłuższy czas na bezpośrednie oddziaływanie światła słonecznego.
- Nie owijać urządzenia w worki z tworzywa sztucznego, gdyż może to doprowadzić do powstania wilgoci i pleśni.
- Nigdy niewolno kłaść urządzenia na osłonie ochronnej. Najlepiej zawiesić urządzenie na górnym uchwycie, tak aby osłona ochronna nie dotykała innych przedmiotów. W przeciwnym razie pojawia się niebezpieczeństwo zdeformowania osłony ochronnej a tym samym zmiany wymiarów i właściwości gwarantujących bezpieczeństwo.

## Utylizacja/ochrona środowiska

Urządzenie, akcesoria i opakowanie należy poddać procedurze recyklingu.



Sprzęty elektryczne nie stanowią odpadów domowych.

Oddaj urządzenie w punkcie przetwarzania odpadów. Wykorzystane części metalowe i z tworzywa sztucznego można posortować i poddać procesowi recyklingu. Więcej informacji na ten temat w naszym centrum serwisowym. Utylizację przesłanych nam uszkodzonych urządzeń przeprowadzamy bezpłatnie.

## Dane techniczne

### Elektryczna przycinarka

**do trawy .....ERT 600 R**

Napięcie znamionowe 220-240 V~, 50 Hz

Pobór mocy ..... 600 W

Prędkość obrotowa

biegu jałowego..... 10000 min<sup>-1</sup>

Waga .....2,16 kg

Podwójna żyłka ..2x4 m, pełna automatyka

Zakres cięcia podwójnej żyłki ..... 280 mm

Grubość żyłki podwójnej żyłki ..... 1,6 mm

Klasa ochrony..... II

Poziom mocy akustycznej (L<sub>WA</sub>)

gwarantowany ..... 96,0 dB(A)

zmierzony ..... 94,8 dB(A); K<sub>WA</sub> = 1,62 dB

Poziom ciśnienia akustycznego

(L<sub>pA</sub>) ..... 73,05 dB(A); K<sub>pA</sub> = 1,03 dB

Wibracja (a<sub>h</sub>) ..... 5,035 m/s<sup>2</sup>; K = 1,5 m/s<sup>2</sup>

Parametry akustyki i wibracji zostały określone zgodnie z normami wymienionymi w Deklaracji Producenta.

## Części zamienne

**Części zamienne i akcesoria można zakupić na [www.grizzly-service.eu](http://www.grizzly-service.eu)**

W razie kolejnych pytań należy zwracać się do „Service-Center” (patrz „Service-Center”)

## Gwarancja

- Na niniejsze urządzenie udzielamy 24-miesięcznej gwarancji. W przypadku użytkowania komercyjnego wygasają prawa z tytułu gwarancji.
- Gwarancja nie obejmuje szkód powstałych w wyniku naturalnego zużycia, przeciążenia i nieprawidłowej obsługi. Określone elementy podlegają normalnemu zużyciu i nie są objęte gwarancją. Należy tu w szczególności wymienić: szpulę żyłki, żyłkę tnącą i odcinak żyłki.
- Warunkiem skorzystania z uprawnień gwarancyjnych jest ponadto przestrzeganie wskazówek dotyczących czyszczenia i konserwacji urządzenia.
- Szkody wywołane wadami materiałowymi lub produkcyjnymi zostaną bezpłatnie usunięte przez dostarczenie zastępczego urządzenia bądź przez naprawę.  
Warunkiem skorzystania ze świadczenia gwarancyjnego jest przekazanie nierozmontowanego urządzenia wraz z dowodem zakupu i gwarancji naszemu Centrum Serwisowemu.

## Serwis naprawczy

- Naprawy nie objęte gwarancją można zlecać odpłatnie naszemu centrum serwisowemu. Nasze Centrum Serwisowe chętnie sporządzi kosztorys naprawy.  
Przyjmujemy tylko urządzenia, które zostały nam przysłane w odpowiednim opakowaniu z opłaceniem pełnego kosztu przesyłki.
- **Przesyłki nadane bez uiszczenia wystarczającej opłaty pocztowej, w charakterze przesyłki o nietypowych wymiarach, ekspresem lub inną przesyłką specjalną nie będą przyjmowane.**
- W razie wystąpienia uprawnionego roszczenia gwarancyjnego prosimy o kontakt telefoniczny z naszym Centrum Serwisowym. Klient otrzyma tu dalsze informacje na temat załatwiania reklamacji.
- Utylizację przesłanych nam uszkodzonych urządzeń przeprowadzamy bezpłatnie.

## Poszukiwanie błędów

Problem	Możliwa przyczyna	Sposób usunięcia
Urządzenie wi- bruje	Zanieczyszczona szpula ( <b>G</b> 23)	Oczyść szpulę (zob. „Oczyszczani i konserwacja”)
	Uszkodzona szpula ( <b>G</b> 23)	Wymień szpulę (zob. „Oczyszczani i konserwacja”)
Urządzenie nie daje się uruchomić	Brak zasilania prądem	Sprawdź gniazdko, kabel, przewody sieciowe, wtyczkę; w razie potrzeby zleć naprawę wykwalifikowanemu elektrykowi
	Uszkodzony włącznik-wyłącznik ( <b>A</b> 3)	Naprawa przez autoryzowany serwis
	Zużyte szczotki węglowe	
	Uszkodzony silnik	
Niska wydajność cięcia	Na szpuli ( <b>G</b> 23) nie ma wystarczającej ilości żyłki	Ewentualnie przedłuż żyłkę (zob. „Obsługa”) Wymień szpulę (zob. „Oczyszczani i konserwacja”)
	Żyłka nie jest wyprowadzona ze szpuli ( <b>G</b> 23) lub jest wyprowadzona tylko z jednej strony	Zdejmij szpulę i wyprowadź żyłkę na zewnątrz przez oba otwory, ponownie zamontuj szpulę



## Obsah

<b>Účel použití</b> .....	<b>81</b>
<b>Obecný popis</b> .....	<b>81</b>
Objem dodávky .....	81
Přehled.....	82
Popis funkce.....	82
<b>Bezpečnostní pokyny</b> .....	<b>82</b>
Symboly v návodu.....	82
Symboly na přístroji.....	82
Všeobecné bezpečnostní pokyny .....	83
<b>Návod k montáži</b> .....	<b>86</b>
Zapnutí a vypnutí .....	86
Nastavování na nástroji.....	87
Prodloužení struny .....	87
<b>Pokyny k práci</b> .....	<b>88</b>
Řezání trávy .....	88
Svislé zastřihávání / zastřihávání okrajů .....	88
<b>Čištění a údržba</b> .....	<b>89</b>
Čištění přístroje .....	89
Výměna strunové cívky .....	89
<b>Skladování</b> .....	<b>90</b>
<b>Technické parametry</b> .....	<b>90</b>
<b>Odklizení/ochrana okolí</b> .....	<b>90</b>
<b>Náhradní díly/příslušenství</b> .....	<b>91</b>
<b>Záruka</b> .....	<b>91</b>
<b>Opravy služby</b> .....	<b>91</b>
<b>Vyhledávání závad</b> .....	<b>92</b>
<b>Překlad originálního prohlášení o shodě CE</b> .....	<b>138</b>
<b>Rozvinuté náčrtky</b> .....	<b>141</b>
<b>Service-Center</b> .....	<b>142</b>

## Účel použití

Přístroj je vhodný jen k sekání trávy na zahradě a podél okrajů záhonů. Každé jiné použití, které není v tomto návodu výslovně schváleno, může způsobit poškození přístroje a vážné poranění uživatele. Přístroj nepoužívejte k sekání houštin nebo křoví.

Přístroj mohou používat jen dospělé osoby. Mladiství starší 16 let mohou přístroj používat jen pod dohledem.

Tento přístroj není určený pro komerční využití. Při komerčním použití záruka zanikne.

Obsluhující osoba nebo uživatel je zodpovědný za nehody nebo škody jiných osob nebo jejich majetku.

Výrobce neručí za škody, jenž byly způsobeny použitím k neurčenému účelu nebo nesprávnou obsluhou.

## Obecný popis



Zobrazení pro obsluhu a údržbu najdete na stránce 2-3.

## Objem dodávky

Vybalte nástroj a zkontrolujte, je-li kompletní:

- Elektrický vyžinač trávy
- Ochranný kryt se 2 šrouby pro upevnění ochranného krytu
- Přídavná rukojeť
- 1 cívky se strunou
- Návod k obsluze
- Distanční třmen (třmen k ochraně květin)

## Přehled

- A** 1 Síťový kabel
- 2 Horní rukojeť
- 3a blokace zapnutí
- 3b Za-/vypínač
- 4 Zařízení pro odlehčení od tahu
- 5 Přídavná rukojeť
- 6 Matice s rukojetí a šroub
- 7 Rukojeť
- 8 Svorka k (podélnému) přestavení rukojeti
- 9 Teleskopická trubka
- 10 nastavení podvozku
- 11 podvozek
- 12 Hlavice motoru
- 13 Nožní páka k nastavení úhlu sklonu
- 14 Ochranný kryt
- 15 Řezná hlava s cívkou s vláknem nebo řeznou strunou
- 16 Distanční třmen (třmen k ochraně květin)
- 17 Rozpěrné kolečko
- 18 Řezač struny (není viditelné)
- 19 Uchytení náhradní cívky se strunou

## Popis funkce

Ručně vedený a přenosný vyžínač má jako pohon elektrický motor.

Jako řezací zařízení má tento vyžínač dvoustrunnou žací hlavu.

Při zastřihování trávy rotují dvě nylonová vlákna přibližně paralelně se zemí, při zastřihování okrajů trávníku (kolmém zastřihování) pak zhruba kolmo k povrchu.

Pro ochranu uživatele je tento nástroj vybavený ochranným zařízením, které zakrývá řezací zařízení.

Funkci obslužných dílů si prosím zjistěte z následujících popisů.

## Bezpečnostní pokyny



Před prací se zařízením se nejdříve dobře seznámte se všemi ovládacími součástmi. Procvičte si práci se zařízením a nechte si objasnit funkci, způsob práce a pracovní techniky od zkušeného uživatele či odborníka. Ujistěte se, že zařízení dokážete v případě nouze okamžitě vypnout. Při nesprávném používání zařízení může dojít k těžkým úrazům.

## Symbols v návodu



**Výstražné značky s údaji pro zabránění škodám na zdraví anebo věcným škodám.**



Příkazové značky (namísto výkřičníku je vysvětlován příkaz) s údaji pro prevenci škod.



Informační značky s informacemi pro lepší zacházení s nástrojem.

## Symbols na přístroji



Pozor!



Pozorně si přečtěte návod k obsluze.



Používejte ochranu zraku a sluchu.



Průměr stříhu

## Třída ochrany II



Po vypnutí přístroje se řezací hlava otáčí ještě několik vteřin. Hrozí nebezpečí porážení.



Nebezpečí poranění odmrštěnými částmi.



Kolemdoucím osobám zabraňte vstup do nebezpečné oblasti.



Přístroj nevystavujte vlhkosti. Nepracujte při dešti a nesekejte mokrou trávu.



Zjistíte-li poškození přípojovacího kabelu, okamžitě vytáhněte zástrčku ze zásuvky.

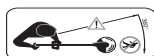

Ostatní osoby udržujte mimo dosah. Mohly by být poraněny odmrštěnými cizími tělesy.



Údaj hladiny akustického tlaku  $L_{WA}$  v dB



Elektrické přístroje nepatří do domácího odpadu

## Všeobecné bezpečnostní pokyny



**Pozor! Při používání stroje je nutné dodržovat bezpečnostní pokyny.**

## Práce s nástrojem



Pozor: Takto se vyvarujete úrazům a poraněním:

### Příprava:

- Nikdy nedovolte používat tento nástroj dětem nebo jiným osobám, které neznají návod k obsluze. Místní ustanovení mohou stanovit minimální věk obsluhující osoby.
- Děti by měly být pod dohledem, aby bylo zajištěné to, že si nebudou s tímto nástrojem hrát.
- Nepřipouštějte přiblížení lidí – především dětí – a domácích zvířat k tomuto nástroji. Přerušete práci, když se tyto zdržují v blízkosti.
- Používejte pracovní oděv a osobní ochrannou výstroj! Základně noste ochranné brýle anebo ochranu očí, ochranu sluchu, holiny anebo obuv s podrážkou odolnou proti skluzu a robustní, dlouhé kalhoty jakož i pracovní rukavice. Nepoužívejte tento nástroj, když jste bosí anebo když nosíte otevřené sandály. Ochranné zařízení a osobní ochranné výstroje chrání Vaše vlastní zdraví a zdraví ostatních a zabezpečují plynulý provoz tohoto nástroje.
- Nepracujte s poškozeným, neúplným anebo bez souhlasu výrobce přestavěným nástrojem. Nikdy nepoužívejte tento nástroj s defektní ochrannou výstrojí. Kontrolujte před použitím tohoto nástroje jeho bezpečnostní stav, obzvlášť stav

síťového přívodního vedení, vypínače a ochranného krytu. Nikdy nezrušte účinnost ochranných zařízení.

Tím je zajištěno, že zůstane zachována bezpečnost přístroje.

### Použití:

- Dbejte při práci na bezpečný postoj. Buďte obzvláště opatrní při práci na svahu. Takto můžete v případě neočekávaných situací lépe kontrolovat přístroj.
- Nepracujte s tímto nástrojem, jste-li unaveni anebo po požití alkoholu anebo tabletek. Udělejte si vždy včas pracovní přestávku. Moment nepozornosti při používání přístroje může vést k těžkým poraněním.
- Nepracujte za deště, při špatném počasí anebo ve vlhkém prostředí. Pracujte pouze za dobrého osvětlení. Takto zabráníte nehodám.
- Když zapínáte motor a při běžícím motoru, držte řezací strunu vzdáleně od všech částí těla, především od rukou a od nohou. Hrozí nebezpečí pořezání.
- Nestartujte tento nástroj, když je v obrácené poloze anebo když se nenachází v pracovní poloze.
- Vypněte motor a vytáhněte síťovou zástrčku ze zásuvky, když:
  - tento nástroj nepoužíváte,
  - ho necháváte bez dozoru,
  - ho čistíte,
  - ho přenášíte z jednoho místa na druhé,
  - je poškozený elektrický přívodní anebo prodlužovací kabel,
- snímáte anebo vyměňujete řezací zařízení, jakož i když rukou nastavujete délku řezací struny.
- Přesvědčte se o tom, že při uvedení do chodu a během práce nepřijde žací hlava do styku s kameny, šterkem, dráty anebo s jinými cizími tělesy. Nebezpečí poranění odmrštěním dílů.
- Buďte ostražití vůči poruchám na všech zařízeních, které slouží k odštížení délky vlákna. Po vytažení nového vlákna vždy zastavte stroj v jeho běžné pracovní poloze, než bude zapnut.
- Dejte pozor na odřezávač struny. Tento může způsobit těžké řezné rány.
- Nikdy nezkoušejte zastavit řezací zařízení (řezací strunu) rukou. Počkejte vždy, až než se zastaví samo od sebe. Kontakt s řezacím zařízením může vést k poranění.
- Používejte pouze originální řezací strunu. Použití kovového drátu namísto plastové řezací struny je zakázané. Toto může mít za následek těžká poranění.
- Nepoužívejte tento nástroj na řezání trávy, která se nenachází na zemi, např. trávy na stěnách, na skalách atd. Používání přístroje pro jiné než plánované používání může vést k nebezpečným situacím.
- Nepřekračujte s běžícím nástrojem žádné šterkové ulice anebo stezky. Může dojít k odlétávání šterku a poranění.

- Nepoužívejte tento nástroj v blízkosti zápalných tekutin anebo plynů. Při nedbání na toto, existuje nebezpečí požáru anebo exploze.
- Uložte tento nástroj na suchém místě a mimo dosahu dětí.



Pozor! Takto se vyvarujete škodám na nástroji a případně z nich vyplývajícím zdravotním škodám:

#### *Pečujte o Váš nástroj:*

- Dbejte na to, aby nebyly větrací otvory nástroje ucpané.
- Používejte pouze ty náhradní díly a příslušenství, které jsou dodávané a doporučené výrobcem.
- Nepokoušejte se sami opravovat tento nástroj. Veškeré práce, které nejsou uvedené v tomto návodu, smí být vykonávané pouze námi autorizovanými servisními pracovišti.
- Zacházejte s Vaším nástrojem pečlivě. Udržujte nářadí čisté, abyste mohli lépe a bezpečněji pracovat. Dodržujte předpisy pro údržbu.
- Nepřetěžujte Váš nástroj. Pracujte pouze v udaném výkonovém rozmezí. Nepoužívejte výkonově slabé stroje pro těžké práce. Nepoužívejte Váš nástroj pro účely, pro které není určený.
- Před každým použitím proveďte optickou kontrolu nástroje. Nepoužívejte tento nástroj, když schází, jsou opotřebená anebo poškozená bezpečnostná zařízení, části řezacího zařízení anebo svorníky.

#### **Elektrická bezpečnost:**



Pozor: takto se vyhnete nehodám a poraněním skrz elektrický úder:

- Před každým použitím zkontrolujte síťový přívod a poškození a stáří prodlužovacího kabelu. Příkladně nepoužívejte, pokud je kabel poškozený nebo opotřebený. Poškozené síťové připojovací kabely zvyšují riziko úrazu elektrickým proudem.
- Prodlužovací kabely musíte udržovat mimo dosah řezných nástrojů. Bude-li kabel během používání poškozen, okamžitě přístroj odpojte ze sítě. **PŘED ODPOJENÍM ZE SÍTĚ NESAHEJTE NA KABEL.** Hrozí nebezpečí požáru.
- Když se přípojné vedení tohoto nástroje poškodí, musí být nahrazené zvláštním přípojným vedením, které lze obdržet od výrobce anebo od jeho servisní služby zákazníkům.
- Dbejte, aby síťové napětí odpovídalo údajům uvedeným na typovém štítku.
- Příkladně podle možnosti připojte jen k zásuvkám s ochranným vypínačem proti chybnému proudu (RCD) se jmenovitým proudem ne větším než 30 mA.
- Příkladně chraňte před vlhkostí. Příkladně nesmí být vlhký a ani nesmí být používán ve vlhkém prostředí. Proniknutím vody do přístroje se zvýší riziko úrazu elektrickým proudem.

- Zabraňte dotyku těla s uzemněnými díly (např. s kovovými ploty, kovovými sloupky). Hrozí zvýšené nebezpečí úrazu elektrickým proudem, je-li vaše tělo uzemněné.
- Používejte jen ty prodlužovací kabely, které jsou dlouhé maximálně 75 cm a jsou určeny pro použití v terénu. Průřez vodiče prodlužovacího kabelu musí činit minimálně 2,5 mm<sup>2</sup>. Před použitím odviňte celý kabel z navijáku. Zkontrolujte poškození kabelu.
- Se zapnutým přístrojem nikdy nepřecházejte přes prodlužovací kabel. Obsluhující osoba by měla síťový kabel ze zásady tahat za sebou. Prodlužovací kabel může být náhodně protnut.
- K uchycení prodlužovacího kabelu použijte k tomu určené zavěšení.
- Nenoste tento nástroj za kabel. Nepoužívejte kabel na to, aby se zástrčka vytáhla ze zásuvky. Chraňte kabel před horkem, olejem a ostrými hranami. Síťový připojovací kabel mohl být poškozen.

## Návod k montáži



**Před jakoukoli prací na přístroji vytáhněte síťovou zástrčku ze zásuvky. Existuje nebezpečí elektrického úderu a poranění skrze řezací strunu.**



**Používejte jen originální díly a při montáži dávejte pozor na strunový odřezávač. Nebezpečí poranění!**

### B

#### Montáž ochranného krytu:

1. Nasadte ochranný kryt (14) na hlavu motoru (12).
2. Ochranný kryt zajistěte pomocí dvou dodávaných šroubů.

#### Montáž rozpěrného kolečka:

3. Nasadte rozpěrné kolečko (17) na hlavu motoru (12).
4. Rozpěrné kolečko zajistěte pomocí dvou dodávaných šroubů.

### C

#### Montáž přidavné rukojeti:

5. Roztáhněte konce přidavné rukojeti (5) od sebe a nasuňte je na držák rukojeti (20).
6. Našroubujte přidavnou rukojeť.

## Obsluha



**Pozor nebezpečí poranění! Přístroj nepoužívejte bez ochranného krytu. Před každým použitím zkontrolujte funkci přístroje. Dbejte, aby síťové napětí souhlasila s typovým štítkem přístroje. Při práci se sekačkou vždy noste ochranu očí.**



Dodržujte ochranu proti hluku a místní předpisy.

### D

#### Zapnutí a vypnutí

1. Z konce prodlužovacího kabelu vytvořte smyčku, provlékněte ji otvorem na horní rukojeti (2) a zavěste ji pro odlehčení od tahu (4).
2. Přístroj připojte k síťovému napětí.
3. Při práci dbejte na stabilní polohu a držadla přístroje držte oběma rukama. Řezací hlavu nepokládejte na zem.
4. Pro zapnutí placem aktivujte blokaci zapnutí (3b) a potom stiskněte spínač/vypínač (3a). Blokaci zapnutí opět uvolněte.

Pro vypnutí uvolněte spínač/vypínač (3a). Zapnutí na trvalý chod není možné.



Po vypnutí přístroje se řezací hlava otáčí ještě několik vteřin. Hrozí nebezpečí pořezání.



**Za-/vypínač se nesmí aretovat. Kdyby měl být za-/vypínač poškozený, pak se s tímto strojem již nesmí pracovat. Nebezpečí poranění, když se po puštění za-/vypínače motor nevyklopí.**



**Pozor:** Ze strunového odřezávače pravidelně odstraňujte zbytky trávy, aby nebyl negativně ovlivněn sekačící výkon.

## **E Nastavování na nástroji**

### **Přestavění přídavné rukojeti:**

Přídavnou rukojeť můžete uvést do rozličných poloh. Nastavte rukojeť tak, aby při pracovním držení byla řezací hlava lehce nakloněná dopředu.

- ① Uvolněte matici s rukojetí (6) a nastavte přídavnou rukojeť (5) do požadované polohy. Matici s rukojetí opět dotáhněte.

### **Přestavění výšky:**

Teleskopická trubka Vám povoluje nastavení nástroje podle Vaší individuální tělesné výšky.

- ② Povolte svorku (8). Teleskopickou trubku (9) nastavte na požadovanou délku a opět utáhněte svorku (8).

### **Nastavení řezného úhlu:**

Při změněném řezném úhlu můžete zaštíňovat také na nepřístupných místech, například pod lavičkami či výčnělky.

- ② Povolte svorku (8). Otočte rukojeť (7) o 90°, resp. 180°. Znovu zavřete svorku (8).

### **Nastavení rukojeti:**

Rukojeť lze otočit o 90° a 180° (viz také kapitola Pokyny k práci)

- ③ Stiskněte páku (13) na hlavě motoru (12) a vychylte teleskopickou trubku (9). Je možných 6 nastavení.

### **Nastavení distančního třmenu (ochrana květin):**

Distanční třmen udržuje rostliny a stonky v bezpečné vzdálenosti od řezného vlákna. Nebudete-li již distanční třmen nadále potřebovat, můžete jej přesunout za distanční kolečko (parkovací poloha).

- ④ Vyklopte distanční třmen (14) dopředu do pracovní polohy.

### **Nastavení polohy podvozku:**

Podvozek (11) můžete nastavit, aby tak zařízení zastíhávalo v požadované výšce. Kromě toho lze podvozek (11) zaklapnout v případě příliš vysoké trávy nebo při zastíhávání okrajů.

- ⑤ Stiskněte nastavení podvozku (10) a nakloňte podvozek (11) do požadované polohy. Možných je 5 poloh.

### **Prodloužení struny**



Krátké nebo opotřebené vlákno špatně zastíhává. Při sníženém

řezném výkonu proto zkontrolujte, zda je na cívce s vláknem ještě dostatek vlákna. Při této kontrole vytáhněte zařízení ze zástrčky! Výměna cívky je popsána v kapitole Čištění a údržba „Výměna řezného zařízení“.

### Dvoustrunná plná automatika

Váš nástroj je vybavený dvoustrunnou plnou automatikou. Struna se prodlouží automaticky při každém zapínacím procesu. Aby automatika prodloužení struny fungovala správně, musí se cívka nejdříve úplně zastavit, než přístroj znovu zapnete. Kdyby měly být ze začátku delší, než je dáno průměrem střihu, pak se řezačem struny automaticky zkrátí na správnou délku.



Kontrolujte pravidelně nylonovou strunu ohledně poškození a ohledně toho, vykazuje-li ještě struna délku danou řezačem struny.

### Není-li vidět žádný konec struny:

- Výměna cívky (viz „Čištění a údržba“).

### Manuální nastavení délky struny:

- Vytáhněte síťovou zástrčku!  
Přidržte aretovací hlavu (G21) na řezné hlavě (15) stisknutou a vytáhněte obě vlákna ven.

## Pokyny k práci



- Pozor nebezpečí poranění!**
- Nesekejte vlhkou nebo mokrou travu.
  - Před zapnutím přístroje se přesvědčte, zda není řezací hlava v kontaktu s kameny, šterkem nebo ostatními cizími tělesy.

- Dříve než se přiblížíte k sekanému trávníku, přístroj zapněte.
- Se zapnutým přístrojem nepřecházejte přes prodlužovací kabel. Mohli byste jej poškodit. Prodlužovací kabel tahejte vždy za sebou.
- Zabraňte nadměrnému zatěžování přístroje během práce.
- Zabraňte kontaktu s pevnými překážkami (kameny, zdi, laťkové ploty atd.). Struna by se velmi rychle opotřebovala. K zachování správné vzdálenosti přístroje použijte okraj ochranného krytu.

## Řezání trávy

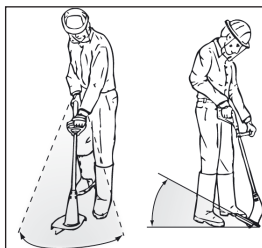

Trávu sekejte tím, že budete přístrojem pohybovat doprava a doleva. Sekejte pomalu a při sekání držte přístroj skloněný dopředu asi 30°.

Dlouhou travu sekejte po vrstvách shora dolů.

### Svislé zastříhávání / zastříhávání okrajů

- Při svislém vedení řezné hlavy je nutné postupovat opatrně. Dodržujte dostatečný odstup od řezného vlákna, abyste předešli zraněním.
- Vyhýbejte se kontaktu s pevnými plochami, abyste zabránili rychlému opotřebování vlákna.
- Při zastříhávání okrajů trávníku vedte zařízení pomalu podél okrajů trávníku.



- Při svislém zastřihávání pojeďte se zařízením pomocí distančního kolečka po zemi.

## **F** Nastavení svislého zastřihávání:

- Rukojeť: 180° (viz **E** ②)
- Řezný úhel: svislé (viz **E** ③)
- Distanční třmen v parkovací poloze
- bez podvozku

## Čištění a údržba



**Před jakoukoli prací na přístroji vytáhněte síťovou zástrčku ze zásuvky.**



**Práce, které nejsou uvedeny v tomto návodu, mohou provádět jen námi zmocněná servisní střediska. Používejte jen originální díly a při montáži dávejte pozor na strunový odřezávač. Nebezpečí poranění!**

## Čištění přístroje



**Neostříkujte tento nástroj vodou a nečistěte ho pod tekoucí vodou. Existuje nebezpečí elektrického úderu a nástroj by se mohl poškodit.**

**Udržujte tento nástroj vždy čistý. Nepoužívejte žádné čisticí prostředky resp. rozpouštědla.**

- Po každém sekání vyčistěte řezací ústrojí a ochranný kryt od trávy a zeminy.
- Vzduchovou štěrbinu udržujte v čistotě, nesmí být ucpaná trávou.
- Přístroj čistěte měkkým kartáčem nebo utěrkou.

## Výměna strunové cívkvy



**Nikdy nesmíte do řezacího ústrojí nasazovat opotřebované originální díly nebo cizí díly. Výhradně používejte jen originální náhradní díly! Nepoužívejte kovové struny. Použití neoriginálních dílů může způsobit poranění osob a nenapravitelná poškození přístroje a vede to ihned ke ztrátě záruky.**



**Změnit cívkvy nití:**

1. Vytáhněte síťovou zástrčku ze zásuvky.
2. Vyjměte náhradní cívkvy z náhradního držáku cívkvy (**A** 19).
3. Otočte nástroj tak, aby se řezací hlava (15) nacházela nahoře.
4. Současně stiskněte obě aretace na krytu (22) a kryt sejměte. Sejměte strunovou cívkvy (23) z řezací hlavy (15).
5. Vsaďte novou cívkvy do řezací hlavy s hladkou stranou nahoře a prostrčte oba konce struny skrze vypouštěcí vodící očka pro strunu (24). Dbejte na to, aby konce struny nevyklouzly ze štěrbin cívkvy.
6. Opět nasadte kryt. Dbejte na to, aby přitom aretační tlačítka na krytu přesně souhlasily s vybráními na řezací hlavě. Tyto pak slyšitelně zaklapnou.
7. Držte stlačený aretační knoflík (21) a vytáhněte konce strun natolik ven, aby vycházely přes řezač struny.



**Kontrolujte řezač struny. Nepoužívejte tento nástroj v žádném případě bez anebo s poškozeným řezačem struny. Vadný odřezávač struny vyměňte. Hrozí nebezpečí poranění.**

## Skladování

- Po každém použití přístroj a části příslušenství pořádně vyčistíte (viz „Údržba a čištění“). Tímto způsobem předejdete plísním.
- Přístroj uchovávejte na suchém místě chráněném proti prachu, a mimo dosah dětí.
- Sekačku po delší čas nevystavujte při skladování přímému slunečnímu záření. Nástroj by se mohl poškodit.
- Přístroj nebalte do plastových sáčků, protože by mohl zvlhnout a dostala by se do něj plíseň.
- Přístroj nepokládejte na ochranný kryt. Nejlepší je, pokud jej zavěsíte za horní rukojeť tak, aby se ochranný kryt nedotýkal žádných předmětů. Jinak hrozí nebezpečí, že se ochranný kryt zdeformuje a tím se změní rozměry a bezpečnostní atributy.

## Technické parametry

### Elektrický výžinač trávy .....ERT 600 R

Jmenovité vstupní

napětí..... 220-240 V~, 50 Hz

Příkon ..... 600 W

Otáčky naprázdno ..... 10000 min<sup>-1</sup>

Hmotnost ..... 2,16 kg

Dvojitá struna..... 2x4 mm

..... plně automatické řízení

Průměr střihu s dvojitou strunou.. 280 mm

Tloušťka dvojitě struny ..... 1,6 mm

Třída ochrany .....  II

Hladina akustického tlaku

(L<sub>PA</sub>) ..... 73,05 dB(A), K<sub>PA</sub> = 1,03 dB

Úroveň akustického výkonu (L<sub>WA</sub>)

zaručená ..... 96 dB(A)

měřená ..... 94,8 dB(A); K<sub>WA</sub> = 1,62 dB

Vibrace (a<sub>n</sub>) ..... 5,035 m/s<sup>2</sup>; K = 1,5 m/s<sup>2</sup>

Akustické hodnoty a hodnoty vibrace byly určeny dle norem a předpisů, jmenovaných v prohlášení o konformitě.



### Výstraha:

Hodnota emisí vibrací se může během skutečného používání elektrického nářadí lišit od uvedené hodnoty, v závislosti na způsobu, kterým se elektrické nářadí používá.

Existuje nutnost stanovit bezpečnostní opatření pro ochranu obsluhy, spočívající v odhadnutí přerušení funkce za podmínek skutečného používání (přitom je třeba zohlednit všechny podíly provozního cyklu, například doby, v nichž je elektrické nářadí vypnuté, a doby, v nichž je sice zapnuté, ale běží bez zatížení).

## Odklizení/ochrana okolí

Přístroj, příslušenství a obal odevzdejte v souladu s požadavky na ochranu životního prostředí do recyklační sběrný.



Elektrické přístroje nepatří do domácího odpadu

Odevzdejte jej ve sběrně šrotu. Použitě díly z plastu a kovu se tam dle druhu materiálu roztřídí a mohou se pak zavést do recyklace. Dotažte se k tomuto tématu ve Vašem servisním středisku.

Likvidaci vašich zaslaných poškozených přístrojů provádíme bezplatně.

## Náhradní díly/ příslušenství

**Náhradní díly a příslušenství obdržíte na stránkách  
[www.grizzly-service.eu](http://www.grizzly-service.eu)**

V případě jakýchkoliv dalších dotazů se obraťte na servisní středisko / „Service-Center“ (viz „Service-Center“).

## Záruka

- Na tento přístroj poskytujeme záruku 24 měsíců. Při komerčním použití záruka zanikne.
- Škody, které byly způsobeny přirozeným opotřebením, přetížením anebo neodbornou obsluhou, jsou ze záruky vyloučeny. Určité konstrukční části podléhají jejich běžnému opotřebení a jsou proto ze záruky vyloučeny. Patří k nim především: Strunová cívka, řezací struna .
- Předpokladem pro poskytnutí záručního plnění je kromě toho, že byly dodrženy pokyny pro čištění a údržbu.
- Škody, které vznikly v důsledku závad materiálu anebo chyb výrobce, budou bezplatně odstraněny náhradní dodávkou anebo opravou.  
Předpokladem je to, že zařízení bude odevzdáno prodejci v nedemontovaném stavu s dokladem o nákupu a záruce.

## Opravy služby

Předpokladem je, že se nástroj vrátí našemu Grizzly service-centru v rozloženém stavu s dokladem o koupi a s dokladem o záruce. Můžeme se zabývat pouze přístroji, které byly zaslány dostatečně zabalené a vyplacené.

**Pozor:** V případě reklamace anebo servisu zašlete prosím Váš přístroj na naši servisní adresu vyčištěný a s upozorněním na poruchu.

**Nevyplacené – jako neskladné zboží, expres nebo zvláštní dopravou – zasláné přístroje nebudou přijaty.**

Likvidaci vašich zasláných poškozených přístrojů provádíme bezplatně.

## Vyhledávání závad

Problém	Možná příčina	Odstranění závady
Přístroj vibruje.	Znečištěná cívka ( <b>G</b> 23)	Cívku vyčistěte (viz „Čištění a údržba“)
	Defektní cívka ( <b>G</b> 23)	Cívku vyměňte (viz „Čištění a údržba“)
Přístroj nelze zapnout	Bez síťového napětí	Zkontrolujte zásuvku, kabel, vedení, zástrčku, event. opravu provede kompetentní elektrikář
	Defektní vypínač ( <b>A</b> 3)	Oprava zákaznickým servisem
	Opotřebované uhlíkové kartáče	
	Defektní motor	
Špatný výkon při sekání	V cívce ( <b>G</b> 23) není dostatečně dlouhá struna	Event. prodlužte strunu (viz „Obsluha“ Cívku vyměňte (viz „Čištění a údržba“)
	Struna nevyčnívá z cívky ( <b>G</b> 23) popř. jen na jedné straně	Cívku sejměte a struny provlékněte otvory směrem ven, cívku zase namontujte.

## Saturs

<b>Paskirtis.....</b>	<b>93</b>
<b>Bendrasis aprašymas .....</b>	<b>93</b>
Pristatomas komplektas .....	93
Apžvalga .....	94
Veikimo aprašymas .....	94
<b>Saugos nurodymai .....</b>	<b>94</b>
Instrukcijoje naudojami simboliai.....	94
Paveikslėliai ant prietaiso.....	95
Bendrieji saugos reikalavimai.....	95
<b>Montavimo instrukcija.....</b>	<b>98</b>
Įjungimas ir išjungimas.....	98
Prietaiso nustatymai.....	99
Pjovimo valo pailginimas.....	99
<b>Darbo nurodymai.....</b>	<b>100</b>
Žolės pjovimas .....	100
Pjovimas vertikaliai / vejos kraštų apijovimas .....	100
<b>Valymas ir techninė priežiūra .....</b>	<b>101</b>
Valymas.....	101
Pjovimo įtaiso keitimas.....	101
<b>Laikymas .....</b>	<b>101</b>
<b>Utilizavimas / aplinkos apsauga.....</b>	<b>102</b>
<b>Techniniai duomenys .....</b>	<b>102</b>
<b>Atsarginės dalys.....</b>	<b>102</b>
<b>Garantija .....</b>	<b>102</b>
<b>Remonto tarnyba .....</b>	<b>103</b>
<b>Klaidų paieška .....</b>	<b>104</b>
<b>Originalios EB atitikties deklaracijos vertimas .....</b>	<b>137</b>
<b>Trimatis vaizdas.....</b>	<b>141</b>
<b>Service-Center .....</b>	<b>142</b>

## Paskirtis

Prietaisas skirtas pjauti žolę ir piktžoles soduose ir palei lysvių kraštus. Prietaisas pritaikytas naudoti tik namų srityje. Šis prietaisas nepritaikytas profesionaliam nuolatiniam naudojimui.

Griežtai draudžiama naudoti ne pagal šioje instrukcijoje nurodytą paskirtį, nes antraip prietaisui gali būti padaryta žalos ir kilti didelis pavojus naudotojui. Prietaisą gali naudoti tik suaugusieji. 16 metų neturintys jaunuoliai prietaisą gali naudoti tik prižiūrimi suaugusiųjų.

Prietaisą valdantis arba naudojantis asmuo yra atsakingas už nelaimingus atsitikimus arba žmonėms ir jų nuosavybei padarytą žalą.

Gamintojas neatsako už žalą, atsiradusią dėl naudojimo ne pagal paskirtį arba netinkamo valdymo.

## Bendrasis aprašymas



Prietaiso valdymą vaizduojančius paveikslėlius rasite 2 ir 3 puslapiuose.

## Pristatomas komplektas

Išpakuokite prietaisą ir patikrinkite, ar yra visos nurodytos dalys:

- Vejapjovė
- Apsauginis gaubtas su 2 varžtais apsauginiam gaubtui pritvirtinti
- Papildoma rankena
- 1 lyno ritės
- Apsauginis lankas (gėlėms apsaugoti)
- Eksploatavimo instrukcija

## Apžvalga

- A**
- 1 Tinklo kabelis
  - 2 Viršutinė rankena
  - 3a Įjungimo blokuotė
  - 3b Įjungimo ir išjungimo jungiklis
  - 4 Traukimo jėgos sumažinimo įtaisas
  - 5 Papildoma rankena
  - 6 Veržlė su rankenėle ir varžtas
  - 7 Rankenos dalis
  - 8 Apkaba laikomai daliai (ilgiui) reguliuoti
  - 9 Teleskopinis vamzdis
  - 10 Važiuklės reguliavimas
  - 11 Važiuklė
  - 12 Variklio galvutė
  - 13 Pedalas polinkio kampui nustatyti
  - 14 Apsauginis gaubtas
  - 15 Pjovimo galvutė su valo rite arba pjovimo valu
  - 16 Apsauginis lankas (gėlėms apsaugoti)
  - 17 Atstumo palaikymo ritinėlis
  - 18 Valo nupjovimo įtaisas (nesimato)
  - 19 Atsarginės pjovimo lyno ritės laikiklis

## Veikimo aprašymas

Rankomis valdomoje ir nešiojamoje vejpajovėje kaip pavaros mechanizmas naudojamas elektros variklis. Vejpajovės pjovimo įtaisas yra ritė su dvigubu valu. Pjaunant veją du nailoniniai valai sukasi beveik lygiagrečiai žemei esančioje plokštumoje, o pjaunant vejus kraštus (pjaunant vertikaliai) – maždaug vertikaliai žemei esančioje plokštumoje. Naudojama papildoma važiuoklė, todėl lengviau apipjauti kraštus.

Naudotojo apsaugai prietaise įmontuotas apsauginis įrenginys, kuriuo uždengiamas pjovimo įtaisas.

Informacijos apie valdymo elementų veikimą rasite tolesniuose aprašymuose.

## Saugos nurodymai



Prieš pradėdami dirbti su prietaisu tinkamai susipažinkite su visais valdymo elementais. Išmokite valdyti prietaisą ir paprašykite, kad apie jo funkcijas, veikimo būdą ir darbo technikas paaiškintų patyręs naudotojas arba specialistas. Įsitinkinkite, kad avariniu atveju iš karto galėsite išjungti prietaisą. Netinkamai naudodami prietaisą galite sunkiai susižaloti.

## Instrukcijoje naudojami simboliai



**Pavojaus ženklas su duomenimis, kaip išvengti žalos žmonėms ir materialiam turtui.**



**Privalomasis ženklas (vietoje ženklo su šauktuku pateiktas reikalavimas) su duomenimis, kaip išvengti žalos materialiam turtui.**



**Informacinis ženklas, kuriame pateikiama informacijos, kaip geriau naudoti prietaisą.**

## Paveikslėliai ant prietaiso



Įspėjimas!



Perskaityti naudojimo instrukciją.



Naudokite akių ir klausos organų apsaugą



Pavojus susižeisti dėl išsviedžiamų dalių.



Pasirūpinkite, kad aplinkui stovintys asmenys būtų atokiau nuo pavojingos zonos.



Išjungus pjovimo galvutę kelias sekundes dar sukasi. Nekiškite arti rankų ir kojų.



Prietaiso negalima naudoti drėgmėje. Nedirbkite lyjant lietui ir nepjaukite drėgnos žolės.



Ištraukite kištuką, jei pažeistas prijungimo laidas.

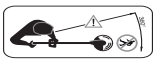

Laikykitės atokiai nuo kitų žmonių. Juos gali sužeisti išskriejantys pašaliniai daiktai.



Garso galios lygio Lwa nurodymas dB.



Elektrinių prietaisų negalima išmesti kartu su buitinėmis atliekomis



II apsaugos klasė



Pjovimo lankas

## Bendrieji saugos reikalavimai



Naudodami prietaisą atkreipkite dėmesį į saugos nurodymus.

## Darbas su prietaisu



Atsargiai: taip išvengsite nelaimingų atsitikimų ir sužalojimų:

### Paruošimas:

- Vaikams ar kitiems asmenims, neperskaičiusiems naudojimo instrukcijos, neleiskite naudoti prietaiso. Tam tikrose šalyse gali galioti taisyklės dėl mažiau leistino amžiaus, kurio turi būti sulaukęs prietaisą naudojantis asmuo.
- Šio prietaiso negali naudoti žmonės (taip pat ir vaikai), turintys fizinę, sensorinę ar dvasinę negalią arba stokojantys patirties ir (arba) žinių; jei visgi taip įvyktų, juos turi prižiūrėti už jų saugumą atsakingas žmogus arba jie turi būti gavę nurodymų, kaip naudoti prietaisą.
- Reikia prižiūrėti ir užtikrinti, kad vaikai nežaistų su šiuo prietaisu.
- Prietaisą laikykite atokiai nuo žmonių – svarbiausia – nuo vaikų – ir naminių gyvūnų. Nutraukite darbą, kai juos pamatote netoliese. Apsauginiai įrenginiai ir asmeninė saugos įranga saugo Jūsų ir kitų žmonių sveikatą, užtikrina neprikaištingą prietaiso veikimą.

- Dėvėkite tinkamus apsauginius drabužius ir naudokite apsauginę įrangą! Užsidėkite apsauginius akinius arba veido apsaugą, klausos organų apsaugą, dėvėkite ilgaaulius batus arba batus neslystančiu padu, vilkėkite tvirtas, ilgas kelnes ir mėvėkite darbinės pirštines. Niekada nenaudokite prietaiso neapsiavę batais arba apsiavę atvirais sandalais.
- Niekada nedirbkite su pažeistu, nevysiškai arba be gamintojo sutikimo permontuotu prietaisu. Niekada nenaudokite prietaiso, kai apsauginė įranga pažeista. Prieš kiekvieną naudojimą patikrinkite prietaiso saugos būklę, ypač apžiūrėkite prijungimo prie tinklo laidą, jungiklį ir apsauginį gaubtą.
- Niekada neatjunkite apsauginių įrenginių.
- Atjunkite variklį ir ištraukite iš lizdo kištuką, kai
  - prietaiso nenaudojate,
  - jį paliekate be priežiūros,
  - valote, atliekate techninės priežiūros darbus arba norite patikrinti,
  - transportuojate iš vienos vietos į kitą,
  - pažeistas srovės tiekimo arba ilginamasis laidas,
  - nuimate ir keičiate pjovimo mechanizmus arba ranka nustatote pjovimo valo ilgį.
- Įsitikinkite, kad paleidžiant ir dirbant pjovimo galvutė nesiliečia prie akmenų, akmenų nuobirų, vielų arba kitų pašalinių daiktų.
- Atkreipkite dėmesį į valo nupjovimo įtaisą. Jis gali smarkiai supjaustyti.
- Niekada nebandykite pjovimo įtaiso (pjovimo lyno) sustabdyti ranka. Palaukite, kol jis pats sustos.

#### *Naudojimas:*

- Prisiminkite, kad visada reikia dirbti stovint stabiliai. Būkite labai atsargūs pjaudami šlaitus.
- Niekada nedirbkite prietaisu, jei esate pavargę, negalite susikoncentruoti arba vartojote alkoholio ar medikamentų. Visada laiku padarykite pertraukėlę.
- Nedirbkite lyjant lietui, esant prastam orui arba drėgnoje aplinkoje. Dirbkite tik esant tinkamam apšvietimui.
- Įjungdami variklį ir varikliui veikiant, pjovimo valą laikykite atokiai nuo visų kūno dalių, svarbiausia – nuo rankų ir kojų.
- Nebandykite užvesti prietaiso, kai jis apsuktas arba yra ne darbinėje padėtyje.
- Naudokite tik originalų pjovimo lyną. Draudžiama naudoti metalinę vielą vietoje nailoninio valo.
- Prietaisu nepjaukite žolės, kuri yra ne ant žemės, pvz., augančios ant mūro sienų, uolų ir t. t.
- Veikiant prietaisui neikite žvyruotomis gatvėmis arba žvyreliais.
- Nenaudokite prietaiso netoli užsiliepsnojančių skysčių arba dujų. Jei nepaisysite šių nurodymų, kyla gaisro ir sprogdimo pavojus.
- Prietaisą laikykite sausoje ir vaikams nepasiekiamoje vietoje.





Atsargiai! Toliau nurodyta, kaip nesugadinti prietaiso ir išvengti galimos žalos asmenims:

#### *Prietaiso priežiūra:*

- Atkreipkite dėmesį, kad ventiliacijos angos nebūtų užsikisusios.
- Naudokite tik gamintojo pristatytas ir rekomenduojamas atsargines dalis ir kitus priedus.
- Nebandykite prietaiso remontuoti patys. Visus šioje instrukcijoje neaprašytus darbus gali atlikti tik mūsų įgalioti klientų aptarnavimo centrų darbuotojai.
- Su savo prietaisu visada elkitės atsargiai. Visi įrankiai turi būti švarūs, kad būtų galima tinkamai ir saugiai dirbti. Atkreipkite dėmesį į techninės priežiūros potvarkius.
- Prietaiso apkrova negali būti per didelė. Dirbkite tik nurodytame galios diapazone. Sunikiems darbams nenaudokite mažos galios įrenginių. Prietaiso nenaudokite kitiems tikslams nei jis pritaikytas.
- Prieš kiekvieną naudojimą apžiūrėdami patikrinkite prietaisą. Nenaudokite prietaiso, jei nėra saugos įrenginių, įjovimo įtaiso dalių arba sraigčių, jei jie nusi-dėvėjo arba yra pažeisti.
- Ilginamuosius laidus laikykite atokiai nuo įjovimo įrankių. Jei naudojant pažeidžiamas laidas, nedelsdami atjunkite jį nuo tinklo. **NELIESKITE LAIDO, KOL NEATJUNGSITE JO NUO TINKLO.**
- Prieš pradėdami naudoti patikrinkite, ar prijungimo prie tinklo ir ilginamieji laidai nepažeisti, ar nėra senėjimo požymių.
- Jei bus pažeistas šio prietaiso prijungimo laidas, kad nekiltų jokios grėsmės jį specialiu prijungimo laidu turi pakeisti gamintojas, klientų aptarnavimo skyriaus darbuotojai ar kitas kvalifikuotas asmuo.
- Atkreipkite dėmesį, kad tinklo įtampos duomenys turi sutapti su specifikacijų lentelės duomenimis.
- Jei įmanoma, prietaisą junkite tik prie kištukinio lizdo su nuotėkio srovės apsaugos įtaisu (RCD), kurio suveikimo srovė neviršija 30 mA.
- Saugokite prietaisą nuo drėgmės. Prietaisas negali būti drėgnas ir jo negalima naudoti drėgnoje aplinkoje.
- Prieš kiekvieną naudojimą patikrinkite, ar nepažeistas prietaisas ir prijungimo prie tinklo laidas su kištuku. Stenkitės kūno dalimis neliesti įžemintų dalių (pvz., metalinių tvorų, metalinių stulpelių).
- Naudokite daugiausiai 75 m ilgio ir lauke pritaikytą naudoti ilginamąjį kabelį. Ilginamojo kabelio laido skerspjūvis turi būti mažiausiai 2,5 mm<sup>2</sup>. Prieš

#### **Elektros sauga:**



Atsargiai: toliau nurodyta, kaip išvengti nelaimingų atsitikimų ir sužeidimų dėl elektros šoko:

pradėdami naudoti, nuo kabelio būgno visada nuvyniokite visą kabelį. Patikrinkite, ar kabelis nepažeistas.

- Kai prietaisas įjungtas, niekada juo nevažiuokite per ilginamąjį kabelį. Tinklo kabelio padėtis visada turi būti už valdymo darbus atliekančio asmens.
- Ilginamąjį kabelį tvirtinkite tik prie jam skirtos kabelio pakabos.
- Neneškite prietaiso paėmę už kabelio. Nenaudokite kabelio, jei kištuko nepavyksta ištraukti iš kištukinio lizdo. Saugokite kabelį nuo karščio, alyvos ir aštrių kraštų.

## Montavimo instrukcija



Prieš pradėdami bet kokius darbus, ištraukite prietaiso tinklo kištuką ir palaukite, kol valas sustos. Dėl pjovimo valo kyla pavojus patirti elektros šoką arba susižaloti.



**Naudokite tik originalias atsargines dalis ir atkreipkite dėmesį į montavimo nurodymus, esančius ant valo nupjovimo įtaiso. Pavojus susižeisti!**

### B

#### Apsauginio gaubto montavimas:

1. Uždėkite apsauginį gaubtą (14) ant variklio galvutės (12).
2. Prisukite apsauginį gaubtą dviem kartu tiekiamais varžtais. Atstumo reguliavimo ritinėlio surinkimas:
3. Uždėkite atstumo reguliavimo ritinėlį (17) ant variklio galvutės (13).

4. Prisukite atstumo reguliavimo ritinėlį dviem kartu tiekiamais varžtais.

### C

#### Papildomos rankenos surinkimas:

5. Ištraukite papildomos rankenos (5) galus vieną iš kito ir įstumkite juos pro rankenos laikiklį (20).
6. Prisukite papildomą rankeną

## Valdymas



**Dėmesio! Pavojus susižeisti! Niekada nenaudokite prietaiso be apsauginio gaubto. Prieš kiekvieną naudojimą patikrinkite, ar prietaisas tinkamai veikia. Atkreipkite dėmesį, kad tinklo įtampos duomenys turi sutapti su prietaiso specifikacijų lentelės duomenimis. Dirbdami su žoliapjove visada užsidėkite akių apsaugą.**



Atkreipkite dėmesį į apsaugą nuo triukšmo ir vietoje galiojančius potvarkius.

### D

#### Įjungimas ir išjungimas

1. Ilginamojo kabelio gale padarykite kilpą, įverkite ją per prietaiso viršutinės rankenos (2) angą ir įkabinkite į traukimo jėgos sumažinimo įtaisą (4).
2. Prijunkite prietaisą prie tinklo įtampos.
3. Visada stovėkite tvirtai ir prietaisą stipriai laikykite abiemis rankomis. Pjovimo galvutės nenuleiskite ant žemės.
4. Kad įjungtumėte prietaisą, paspauskite nykščiu įjungimo blokuotę (3b), o tada paspauskite įjungimo / išjungimo jungiklį (3a). Vėl atleiskite įjungimo blokuotę.

Norėdami išjungti, atleiskite įjungimo / išjungimo jungiklį (3a). Nuolatinio veikimo įjungimas neįmanomas.



Išjungus prietaisą pjovimo galvutė dar kelias sekundes sukasi iš inercijos. Nekiškite arti rankų ir kojų.



**Draudžiama užfiksuoti įjungimo ir išjungimo jungiklį. Draudžiama toliau dirbti prietaisu, jei vienas iš jungiklių yra pažeistas. Pavojus susižeisti, jei atleidus įjungimo ir išjungimo jungiklį variklis neišsijungia.**



**Dėmesio:** Nuo valo nupjovimo įtaiso reguliariai nuvalykite žoles, kad valas būtų nupjautas tinkamai.



## Prietaiso nustatymai

### Papildomos rankenos reguliavimas:

Papildomą rankeną galite nustatyti į skirtingas padėtis. Nustatykite rankeną taip, kad pjovimo galvutė darbinėje padėtyje būtų truputį pakreipta į priekį.

- ① Atlaisvinkite veržlę su rankenėle (6) ir nustatykite papildomą rankeną (5) į norimą padėtį. Vėl tvirtai priveržkite veržlę su rankenėle.

### Aukščio reguliavimas:

Reguliuojant teleskopinį vamzdį galima nustatyti prietaisą pagal individualų ūgį.

- ② Atlaisvinkite apkabą (8). Nustatykite norimą teleskopinio vamzdžio (9) ilgį ir vėl priveržkite apkabą (8).

### Pjovimo kampo nustatymas:

Pakeitę pjovimo kampą galite pjauti net ir sunkiai pasiekiamas vietas, pvz., po suoliukas ir išsikišimais.

- ② Atlaisvinkite apkabą (8). Laikomą dalį (7) pasukite 90° arba 180° kampu. Vėl priveržkite apkabą (8).

### Rankenos dalies reguliavimas:

Rankenos dalį galima pasukti 90° ir 180° kampu (taip pat žr. skyrių „Darbo nurodymai“).

- ③ Paspauskite pedalą (13) ant variklio galvutės (12) ir palenkite teleskopinį vamzdį (9). Galimos 6 padėtys.

### Apsauginio lanko (gėlėms apsaugoti) reguliavimas:

Apsauginis lankas apsaugo pjaunamus augalus ir kamienus nuo pjovimo valo. Jei apsauginio lanko nereikia, jį galima užlenkti už atstumo palaikymo ritinėlio (į laikymo padėtį).

- ④ Užlenkite apsauginį lanką (16) į priekį, į darbinę padėtį.

### Važiuklės nustatymas į tinkamą padėtį:

Galite reguliuoti važiuklę (11), kad nustatytumėte reikiamą pjovimo aukštį. Be to, kai žolė per aukšta ar pjaudami kraštus, važiuklę (11) galite atversti.

- ⑤ Paspauskite važiuklės reguliatorių (10) ir palenkite važiuklę (11) į norimą padėtį. Galimos 5 padėtys.

### Pjovimo valo pailginimas



Trumpas arba nusidėvėjęs valas pjauna blogai. Dėl to mažėjant pjovimo galiai patikrinkite, ar valo ritėje dar yra pakankamai valo. Tam ištraukite tinklo kištuką! Ritės keitimas aprašytas skyriaus „Valymas ir techninė priežiūra“ poskyryje „Pjovimo įtaiso keitimas“.

## Visiškai automatinė dvigubo valo sistema

Prietaisė įrengta visiškai automatinė dvigubo valo sistema. Kiekvieną kartą įjungus, valas pailgėja automatiškai. Kad valo pailginimo automatinė sistema veiktų tinkamai, prieš vėl įjungiant prietaisą ritė turi būti sustojusi. Jei iš pradžių lynai yra ilgesni nei pjovimo lankas, juos automatiškai iki reikiamo ilgio patrupina valo nupjovimo įtaisas.



Reguliariai tikrinkite, ar nailoninis valas nepažeistas, ar valo ilgis dar yra toks, kokį gali nupjauti valo nupjovimo įtaisas.

### Jei valo galų nesimato:

- pakeiskite valo ritę (žr. skyriaus „Valymas ir techninė priežiūra“ poskyrį „Pjovimo įtaiso keitimas“).

### Valo ilgio nustatymas ranka:

- Ištraukite tinklo kištuką! Paspauskite ir laikykite fiksavimo mygtuką (E21), esantį ant pjovimo galvutės (15), ir abu valus traukite į išorę.

## Darbo nurodymai



### Dėmesio! Pavojus susižeisti!

- Nepjaukite drėgnos arba šlapios žolės.
- Prieš užvesdami prietaisą įsitinkinkite, kad pjovimo galvutė nesiliečia prie akmenų, akmenų nuobirų ar kitų pašalinių daiktų.
- Eidami link žolės, kurią pjausite, išjunkite prietaisą.
- Ilginamąjį kabelį visada traukite už savęs. Stenkitės veikiančio prietaiso nepalenkti virš ilginamojo kabelio. Galite jį pažeisti.

- Stenkitės, kad dirbant prietaisas nebūtų per daug apkrautas.
- Stenkitės nepaliesiti tvirtų kliūčių (akmenų, mūro sienų, statinių tvorų ir pan.). Valas labai greitai nusidėvėtų.

## Žolės pjovimas



Pjaukite žolę prietaisą traukdami iš dešinės į kairę. Pjaukite lėtai ir dirbdami prietaisą truputį palenkite į priekį. Aukštą žolę

pjaukite palaipsniui – iš viršaus į apačią.

## Pjovimas vertikaliai / vejos kraštų apipjovimas

- Jei pjovimo galvutė yra vertikalioje padėtyje, reikia dirbti labai atsargiai ir atidžiai. Laikykitės pakankamo atstumo iki pjovimo valo, kad nesusižalotumėte.
- Stenkitės neliesiti tvirtų paviršių, kad valas nenusidėvėtų per greitai.
- Norėdami pjauti vejos kraštus, prietaisą lėtai traukite vejos kraštu.
- Pjaudami vertikaliai, prietaisą pastatykite ant atstumo palaikymo ritinėlio ir stumkite palei žemę.
- Važiuklę galima papildomai atlenkti į kairę arba dešinę pusę, todėl apipjaujant kraštus ji bus naudojama kaip kreipiamasis elementas.



### Vertikaliojo pjovimo nustatymai:

- Rankenos dalis: 180° (žr. E ②)
- Pjovimo kampas: vertikaliai (žr. E ③)
- Apsauginis lankas laikymo padėtyje

## Valymas ir techninė priežiūra



Prieš pradėdami visus darbus iš prietaiso ištraukite tinklo kištuką.



Šioje instrukcijoje nenurodytus darbus paveskite atlikti vieno iš mūsų įgaliotojo techninės priežiūros centro darbuotojams. Naudokite tik originalias atsargines dalis ir atkreipkite dėmesį į montavimo nurodymus, esančius ant valo nupjovimo įtaiso. Pavojus susižeisti!

### Valymas



Ant prietaiso nepurkškite vandens ir neplaukite po tekančiu vandeniu. Galima patirti elektros šoką ir pažeisti prietaisą.

Prietaisas visada turi būti švarus. Nenaudokite jokių valymo priemonių ir tirpiklių.

- Po kiekvieno pjovimo nuo pjovimo įtaiso ir apsauginio daubto nuvalykite žolės ir žemės.
- Ventilacijos anga turi būti švari, joje negali būti žolių.
- Prietaisą valykite minkštu šepetėliu arba servetėle.

### Pjovimo įtaiso keitimas



Niekada nebandykite montuoti pjovimo įtaiso, norėdami pakeisti nusidėvėjusias originalias dalis arba įmontuoti kitų gamintojų dalis. Naudokite tik originalias atsargines dalis. Niekada nenau-

dokite metalinio valo. Naudojant tokias ne originalias dalis galite padaryti žalos asmenims ir visam laikui sugadinti prietaisą, dėl to iš karto neteksite teisės į garantiją.



### Valo ritės keitimas:

1. Ištraukite tinklo kištuką.
2. Nuimkite atsarginį ritę iš atsarginio sparno laikiklio (A 19).
3. Apsukite prietaisą taip, kad pjovimo galvutė (15) būtų viršuje.
4. Kartu paspauskite abu pjovimo galvutės (15) fiksatorius ir nuimkite gaubtą (22) su valo rite (23).
5. Naują ritę ant pjovimo galvutės uždėkite lygiaja puse į viršų ir abu valo galus perkiškite per valo ištraukimo kilpas (24). Atkreipkite dėmesį, kad valo galai neišlystų per ritės tarpą.
6. Vėl uždėkite gaubtą. Atkreipkite dėmesį, kad gaubto fiksatoriai tiksliai įsistatytų į pjovimo galvutės angas. Išgirsite, kaip jie užsifiksuoja.
7. Paspauskite ir laikykite fiksavimo mygtuką (21), valo galus traukite tol, kol jie išsikiš už valo nupjovimo įtaiso.



Patikrinkite valo nupjovimo įtaisą. Niekada nenaudokite prietaiso, jei valo nupjovimo įtaiso nėra arba jis sugedęs. Jei valo nupjovimo įtaiso asmuo pažeisti, būtinai kreipkitės į mūsų klientų aptarnavimo centrus.

### Laikymas

- Po kiekvieno naudojimo kruopščiai nuvalykite prietaisą ir jo priedus (žr. skyrių „Valymas ir techninė priežiūra“). Tai atliekant ant prietaiso neatsiras pelėsis.

- Prietaisą laikykite sausoje vietoje, kurioje nesikaupia dulkės ir kur jo negali pasiekti vaikai.
- Prietaiso nelaikykite ilgai tiesioginėje saulės šviesoje.
- Prietaiso nevyniokite į nailoninius maišus, nes po jais gali kauptis drėgmė ir atsirasti pelėsis.
- Prietaiso nedėkite ant apsauginio gaubto. Geriausia jį kabinti už viršutinės rankenos, kad apsauginis gaubtas neliestų jokių kitų daiktų. Antraip kyla pavojus, kad apsauginis gaubtas deformuosis, todėl pasikeis jo matmenys ir tai turės įtakos saugos savybėms.

## Utilizavimas / aplinkos apsauga

Prietaisą, priedus ir pakuotę perduokite utilizuoti aplinkos apsaugos atliekų utilizavimo įstaigai.



Elektrinių prietaisų negalima išmesti kartu su buitinėmis atliekomis.

Prietaisą perduokite perdirbimo įstaigai. Naudotas plastikines ir metalines dalis galite surūšiuoti ir perduoti atliekų utilizavimo įstaigai. Apie tai teiraukitės mūsų techninės priežiūros centre.

## Techniniai duomenys

**Elektrinė vejamovė** .....ERT 600 R  
 Vardinė jėgima įtampa . 220-240 V~, 50 Hz  
 Galios poreikis ..... 600 W  
 Sūkių skaičius esant tuščiajai eigai ..... 10000 min<sup>-1</sup>  
 Svoris ..... 2,16 kg  
 Dvigubas valas ..... 2x4 m  
 visiškai automatinis  
 Dvigubo valo pjovimo lankas ..... 280 mm

Dvigubo valo storis ..... 1,6 mm  
 Apsaugos klasė .....  II  
 Garso galingumo lygis ( $L_{WA}$ )  
 garantuojamas ..... 96,0 dB(A)  
 išmatuotas ..... 94,8 dB(A);  $K_{WA} = 1,62$  dB  
 Garso slėgio lygis  
 ( $L_{pA}$ ) ..... 73,05 dB(A);  $K_{pA} = 1,03$  dB  
 Vibracija ( $a_h$ ) ..... 5,035 m/s<sup>2</sup>;  $K = 1,5$  m/s<sup>2</sup>

Triukšmo ir vibracijos reikšmės buvo apskaičiuotos remiantis atitiktis deklaracijosje nurodytais standartais ir nuostatomis.

## Atsarginės dalys

Atsarginės dalis ir priedus galite įsigyti interneto svetainėje  
[www.grizzly-service.eu](http://www.grizzly-service.eu)

Dėl tolesnių klausimų kreipkitės į „Service-Center“, (žr. „Service-Center“).

## Garantija

- Šiam prietaisui mes suteikiame 24 mėnesių garantiją. Naudojant komerciniais tikslais netenkama teisės į garantiją.
- Garantija netaikoma natūralaus dėvėjimo požymiams ir žalai, atsiradusiai dėl per didelės apkrovos arba netinkamo valdymo. Garantija taikoma medžiagos arba gamybos defektams. Ši garantija netaikoma gaminio dalims, kurios normaliai dėvisi, todėl jos gali būti priskiriamos nusidėvintioms dalims (pvz., filtrai arba antgaliai), arba lūžtančių dalių pažeidimams (pvz., jungikliams, akumulatoriams arba iš stiklo pagamintiems dalims).
- Kad būtų suteikta garantija, turėjo būti laikomasi valymo ir techninės priežiūros nurodymų.

- Jei pastebimi medžiagos arba gamybos defektai, pristatomas kitas prietaisas arba jis suremontuojamas.  
Būtina sąlyga – prietaisas mūsų techninės priežiūros centrui pristatomas neišardytas, su pirkimo čekiu ir garantijos patvirtinimu.

## Remonto tarnyba

- Remonto darbus, kuriems nesuteikiama garantija, už tam tikrą atlygį galite pavesti atlikti mūsų techninės priežiūros centro darbuotojams. Mūsų techninės priežiūros centro darbuotojai Jums mielai pateiks darbų sąmatą.  
Mes galime remontuoti tik tuos prietaisus, kurie buvo atsiųsti tinkamai supakuoti ir apmokėti.
- Būtina sąlyga – prietaisas mūsų techninės priežiūros centrui pristatomas neišardytas, su pirkimo čekiu ir garantijos patvirtinimu.  
Mes nepriimame prietaisų, už kurių siuntimą nebuvo sumokėta (negabarinis kroviny, skubiosios siuntos arba kitas specialus gabenimo būdas).
- Jei mums atsiųsite savo sugedusį prietaisą, mes jį utilizuosime nemokamai.

## Klaidų paieška

Problema	Galima priežastis	Gedimo šalinimas
Prietaisas vibruoja	Ritė ( I 23) užteršta	Nuvalykite ritę (žr. skyriaus „Valymas ir techninė priežiūra“ poskyrį „Pjovimo įtaiso keitimas“)
	Ritė ( I 23) sugedo	Pakeiskite ritę (žr. skyriaus „Valymas ir techninė priežiūra“ poskyrį „Pjovimo įtaiso keitimas“)
Neužsiveda prietaisas	Nėra tinklo įtampos	Patikrinkite kištukinį lizdą, kabelį, linijas, kištukus, prireikus perduokite suremontuoti kvalifikuotam elektrikui
	Sugedo įjungimo ir išjungimo mygtukas ( A 3)	Perduokite suremontuoti klientų aptarnavimo centrui
	Nusidėvėjo anglinis šepetėlis	
	Sugedo variklis	
Prasta pjovimo galia	Valo ritėje ( I 23) nepakanka valo	Prireikus pailginkite pjovimo valą (žr. skyrių „Valdymas“). Pakeiskite ritę (žr. skyriaus „Valymas ir techninė priežiūra“ poskyrį „Pjovimo įtaiso keitimas“)
	Valo nėra arba jis yra tik vienoje ritės ( I 23) pusėje	Išimkite ritę ir valą įverkite per angas į išorę, tada vėl sumontuokite ritę



## Contenido

<b>Uso previsto</b> .....	<b>105</b>
<b>Descripción general</b> .....	<b>105</b>
Volumen de suministro.....	105
Vista general .....	106
Descripción del funcionamiento .....	106
<b>Indicaciones de seguridad</b> .....	<b>106</b>
Símbolos en las instrucciones.....	106
Símbolos gráficos sobre el aparato... ..	107
Indicaciones generales de seguridad .....	107
<b>Instrucciones de montaje</b> .....	<b>111</b>
<b>Manejo</b> .....	<b>111</b>
Encendido y apagado .....	111
Ajustes en el aparato .....	112
Alargar el hilo de corte .....	112
<b>Indicaciones de trabajo</b> .....	<b>113</b>
Cortar hierba .....	113
Corte vertical/recortar bordes.....	113
<b>Limpieza y mantenimiento</b> .....	<b>114</b>
Limpieza.....	114
Cambio del dispositivo de corte .....	114
<b>Almacenamiento</b> .....	<b>115</b>
<b>Eliminación/protección del medio ambiente</b> .....	<b>115</b>
<b>Datos técnicos</b> .....	<b>115</b>
<b>Piezas de repuesto</b> .....	<b>115</b>
<b>Garantía</b> .....	<b>116</b>
<b>Servicio de reparación</b> .....	<b>116</b>
<b>Localización de averías</b> .....	<b>117</b>
<b>Traducción de la Declaración de conformidad CE original</b> .....	<b>139</b>
<b>Plano de explosión</b> .....	<b>141</b>
<b>Service-Center</b> .....	<b>142</b>

## Uso previsto

El aparato está pensado únicamente para cortar la hierba y maleza de los jardines y de los bordes de los arriates. El aparato está destinado al uso doméstico. No ha sido concebido para su uso industrial prolongado.

Cualquier otra aplicación que no esté expresamente permitida en estas instrucciones puede provocar daños en el aparato y suponer un serio peligro para el usuario. El aparato está destinado a ser utilizado por adultos. Los menores que superen los 16 años de edad pueden utilizar el aparato solo bajo supervisión.

El operador o usuario será responsable de los accidentes y daños causados a otras personas o sus propiedades.

El fabricante no se responsabiliza de los daños derivados de un uso erróneo o distinto del previsto.

## Descripción general



En las páginas 2 y 3 encontrará ilustraciones sobre el uso del aparato.

## Volumen de suministro

Desembale el aparato y asegúrese de que está completo:

- Recortador de césped
- Cubierta de protección con 2 tornillos para la fijación de la cubierta de protección
- Empuñadura adicional
- 1 bobina de hilos
- Arco distanciador (protección de flores)
- Manual de instrucciones

## Vista general

- A**
- 1 Cable de red
  - 2 Manillar superior
  - 3a Bloqueo de encendido
  - 3b Interruptor de encendido/apagado
  - 4 Descarga de tracción
  - 5 Empuñadura adicional
  - 6 Tuerca de la empuñadura y tornillo
  - 7 Empuñadura
  - 8 Pinza para el ajuste (de la longitud) de la empuñadura
  - 9 Tubo telescópico
  - 10 Ajuste del bastidor
  - 11 Bastidor
  - 12 Cabeza del motor
  - 13 Pedal para ajustar el ángulo de inclinación
  - 14 Cubierta de protección
  - 15 Cabeza de corte con bobina de hilos o hilo de corte
  - 16 Arco distanciador (protección de flores)
  - 17 Rodillo distanciador
  - 18 Cortahilos (no visible)
  - 19 Alojamiento para bobina de hilos de repuesto

## Descripción del funcionamiento

El recortador de césped se puede dirigir con las manos y es portátil; tiene como accionamiento un motor eléctrico.

Como dispositivo de corte, el recortador de césped cuenta con una bobina de doble hilo.

Durante el corte del césped, dos hilos de nylon giran en un plano aproximadamente paralelo al suelo; mientras que durante el corte del borde del césped (corte vertical), en un plano aproximadamente perpendicular al suelo.

Para proteger al usuario, el aparato cuenta con un dispositivo de protección que cubre el dispositivo de corte.

El funcionamiento de los elementos de control se describe en las siguientes páginas.

## Indicaciones de seguridad



Antes de empezar a trabajar con el aparato familiarícese con todas las piezas. Practique el uso del aparato y deje que un usuario experimentado o experto le explique el funcionamiento, cómo se maneja y las técnicas de trabajo. Asegúrese de que, en caso de emergencia, puede apagar el aparato inmediatamente. El uso inadecuado del aparato puede provocar graves lesiones.

## Símbolos en las instrucciones



**Símbolo de peligro con indicaciones para la prevención de daños personales o materiales.**



**Símbolo de obligación con información para prevenir daños (se explicita la obligación en lugar del símbolo de exclamación).**



**Símbolo de información con instrucciones para manejar mejor el aparato.**

## Símbolos gráficos sobre el aparato



¡Atención!



Lea atentamente el manual de operación.



Póngase protección ocular y auditiva.



Peligro de lesiones por piezas que pueden salir disparadas.



Mantenga alejadas a las personas en las inmediaciones del recortador.



Después de apagarlo, la cabeza de corte sigue girando unos segundos. Aleje las manos y los pies.



No exponga el aparato a la humedad. No trabaje cuando esté lloviendo ni corte hierba mojada.



Retire inmediatamente el enchufe de la corriente si el cable de red está dañado.

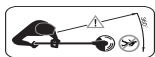

Mantenga alejadas a otras personas, ya que podrían sufrir lesiones por los cuerpos extraños disparados.



Indicación del nivel de potencia acústica  $L_{WA}$  en dB



Los aparatos eléctricos no deben tirarse a la basura doméstica.



Clase de protección II



Círculo de corte

## Indicaciones generales de seguridad



**¡Atención! Para usar el aparato se deben respetar las indicaciones de seguridad.**

## Funcionamiento del aparato



Precaución: Así evitará accidentes y lesiones:

### Preparación:

- No permita nunca que niños u otras personas que no hayan leído el manual de instrucciones utilicen el aparato. En las disposiciones locales puede estar establecida la edad mínima del usuario.
- Este aparato no está previsto para ser utilizado por personas (incluidos niños) con limitaciones físicas, sensoriales o psíquicas, ni con falta de experiencia o falta de conocimientos, a no ser que estén supervisadas por una persona que se responsabilice de la seguridad o estén instruidas en cómo se utiliza el aparato.
- Deberá asegurarse de que los niños no jueguen con el aparato.
- Mantenga alejadas a otras personas. En especial a los niños y mascotas. Interrumpa el trabajo si hay niños y mascotas cerca.

- Utilice ropa de trabajo y equipo de protección personal adecuados.  
Utilice siempre gafas o protección para los ojos, protección auditiva, botas o zapatos con suela antideslizante y robusta, pantalón largo y guantes. No utilice el aparato si va descalzo o lleva sandalias abiertas. El dispositivo de seguridad y los equipos de protección individual suponen una protección para su salud y la de los demás, y garantizan un funcionamiento sin problemas del aparato.
- No trabaje con un aparato deteriorado, incompleto o si se ha remodelado sin la autorización del fabricante. No utilice nunca el aparato con el equipo de protección defectuoso. Antes del uso, revise el estado de seguridad del aparato, en especial el cable de conexión eléctrica, el interruptor y la cubierta de protección. Nunca deshabilite los dispositivos de seguridad.  
Así se garantiza que la seguridad del aparato sigue intacta.
- Durante los trabajos, procure estar siempre en una posición segura. Extreme las precauciones cuando trabaje en pendientes.  
De esta manera, podrá controlar mejor el aparato en situaciones inesperadas.
- No trabaje con el aparato si está cansado o ha ingerido alcohol o pastillas. Haga las pausas necesarias a tiempo. Un simple descuido al usar el aparato puede provocar graves lesiones.
- No trabaje con lluvia, tormentas o en entornos húmedos. Trabaje solo con buena iluminación. Hay riesgo de accidente.
- Cuando encienda el motor y cuando este se encuentre en marcha, mantenga alejado el hilo de corte del cuerpo, en especial de las manos y pies. Existe peligro de sufrir lesiones por cortes.
- No encienda el aparato si se sujeta al revés o si no se encuentra en la posición de trabajo.
- Apague el motor y desenchúfelo de la corriente eléctrica, cuando:
  - no utilice el aparato,
  - lo deje sin vigilancia,
  - lo vaya a limpiar, mantener o antes de realizar controles,
  - lo transporte de un lugar a otro;
  - el cable de conexión o de extensión está dañado,
  - retire o cambie el dispositivo de corte, así como cuando ajuste la longitud del hilo de corte con la mano.

#### *Utilización:*

- Antes de utilizar el aparato o después de cualquier golpe, compruebe posibles signos de desgaste o daños en el aparato y, si fuese necesario, procure su reparación adecuada.  
Muchos accidentes tienen su origen en aparatos que no han recibido un mantenimiento correcto.

- Asegúrese de que el cabezal de corte no entra en contacto con piedras, grava, alambre o cuerpos extraños al arrancar, ni tampoco mientras está en funcionamiento o durante el trabajo. ¡Peligro de lesiones por la proyección de piezas!
- Tenga cuidado de no lesionarse cuando utilice dispositivos para acortar la longitud del hilo. Después de extraer un nuevo hilo, mantenga el aparato siempre en su posición de trabajo normal antes de encenderlo.
- Preste atención al cortahilos. Puede causar cortes graves.
- Nunca intente sostener el dispositivo de corte (hilo de corte) con las manos. Espere siempre hasta que se detengan solos. El contacto con el mecanismo de corte puede provocar lesiones.
- Utilice solo hilo de corte original. Está prohibido utilizar alambre metálico en lugar del hilo de nylon. Esto puede provocar lesiones graves.
- No utilice el aparato para cortar hierba que no se encuentre sobre el suelo, por ejemplo hierba que crezca en muros, rocas, etc. El uso del aparato para aplicaciones distintas a las previstas puede provocar situaciones peligrosas.
- Mientras el aparato está en funcionamiento, no cruce carreteras o caminos de grava. El pedregullo puede salir disparado y provocar lesiones.
- No utilice el aparato cerca de líquidos inflamables o gases.

Si no se respeta este requisito, existe peligro de incendio o de explosión.

- Conserve el aparato en un lugar seco y fuera del alcance de los niños.



¡Precaución! Así evitará daños en el aparato y los posibles daños personales consiguientes:

#### *Cuide su aparato:*

- Procure que las aberturas de ventilación del aparato no estén obstruidas.
- Utilice únicamente repuestos y accesorios que hayan sido suministrados y recomendados por el fabricante.
- No intente reparar el aparato por sí mismo. Cualquier trabajo que no se indique en este manual de instrucciones solo puede ser realizado por los servicios de atención al cliente autorizados por nosotros.
- Manipule el aparato con cuidado. Para poder trabajar mejor y con mayor seguridad, mantenga las herramientas limpias. Siga las instrucciones de mantenimiento.
- No sobrecargue el aparato. Trabaje únicamente con el rango de potencia indicado. No utilice aparatos de poco rendimiento para trabajos pesados. No utilice el aparato para fines no previstos.
- Antes de cada uso, realice una inspección visual del aparato. No utilice el aparato si faltan dispositivos de seguridad,

componentes del dispositivo de corte o pernos, o si estos están desgastados o dañados.

### Seguridad eléctrica:



Precaución: Así evitará accidentes y lesiones por descarga eléctrica:

- Antes de cada uso, compruebe si hay daños o envejecimiento en el cable de alimentación y el cable de extensión. No utilice el aparato si el cable de alimentación se encuentra dañado o desgastado. Los cables de conexión a la red dañados incrementan el riesgo de descarga eléctrica.

- Mantenga los cables de extensión alejados de las herramientas de corte.

Si el cable de extensión resulta dañado durante el uso, desconéctelo inmediatamente de la red. **NO TOQUE EL CABLE DE EXTENSIÓN ANTES DE HABERLO DESCONECTADO DE LA RED.** Peligro por descarga eléctrica.

- Si se daña el cable de conexión de este aparato, se deberá sustituir por un cable de conexión especial que puede adquirir del fabricante o su servicio de atención al cliente.
- Asegúrese de que la tensión de la red se corresponda con las indicaciones de la placa indicadora de tipo.
- Conecte el aparato solo a una toma de corriente con dispositivo de protección de corriente

de fuga (RCD) con una corriente de disparo de no más de 30 mA.

- Proteja el aparato de la humedad. El aparato no debe estar húmedo ni ser utilizado en entornos húmedos. La penetración de agua dentro de un aparato aumenta el riesgo de descarga eléctrica.
- Evite el contacto corporal con piezas puestas a tierra (p. ej., vallas de metal o postes metálicos). Existe un mayor riesgo de descarga eléctrica si su cuerpo tiene conexión a tierra.
- Utilice únicamente cables de extensión que tengan 75 m de longitud como máximo y estén previstos para ser utilizados al aire libre. La sección del cordón del cable de extensión ha de ser al menos de 2,5 mm<sup>2</sup>. Antes de utilizarlo, siempre extienda todo el carrete de cable. Compruebe si hay daños en el cable de extensión.
- Nunca pase el aparato encendido sobre el cable de extensión. Por principio, dirija el cable de extensión detrás del usuario. El cable de extensión puede desconectarse accidentalmente.
- Para colocar el cable de extensión, utilice la suspensión prevista para tal fin.
- No transporte el aparato por el cable de conexión eléctrica. No utilice el cable de conexión eléctrica para tirar de la clavija de alimentación al extraerla de la toma de corriente. Proteja el cable de alimentación del calor,

del aceite y de los bordes puntiagudos. Se podría dañar el cable de conexión eléctrica.

## Instrucciones de montaje



Antes de manipular el aparato, retire la clavija de alimentación y espere hasta que el hilo se detenga. El hilo de corte puede producir descargas eléctricas o lesiones.



Utilice exclusivamente piezas originales y preste atención al cortahilos durante el montaje. ¡Peligro de lesiones!

### B

#### Montar la cubierta de protección:

1. Coloque la cubierta de protección (14) sobre la cabeza del motor (12).
2. Asegure la cubierta de protección con dos de los tornillos suministrados.

#### Montar el rodillo distanciador:

3. Coloque el rodillo de distanciador (17) sobre la cabeza del motor (12).
4. Asegure el rodillo distanciador con dos de los tornillos suministrados.

### C

#### Montar la empuñadura adicional:

5. Separe los extremos de la empuñadura adicional (5) e introdúzcalos sobre el alojamiento de la empuñadura (20).
6. Atornille la empuñadura adicional.

## Manejo



¡Cuidado, peligro de lesión! No utilice el aparato sin cubierta de protección. Antes de cada uso, compruebe si el aparato funciona. Asegúrese de que la tensión de la conexión a red se corresponde con la placa de características del aparato. Al realizar trabajos con el recortador de césped, utilice siempre protección ocular.



Respete el control de la emisión de ruido y las disposiciones locales.

### D

#### Encendido y apagado

1. Con el extremo final del cable de extensión haga un lazo; páselo por la apertura de la empuñadura superior (2) y engánchelo en la descarga de tracción (4).
2. Conecte el aparato a la red eléctrica.
3. Procure estar en una posición segura y sujete el aparato bien con ambas manos. No pose la cabeza de corte sobre el suelo.
4. Para encenderlo, pulse con el dedo pulgar el bloqueo de encendido (3a) y después presione el interruptor de encendido/apagado (3b). Vuelva a soltar el bloqueo de encendido.  
Para apagarlo, suelte el interruptor de encendido/apagado (3b). El funcionamiento en modo continuo no es posible.



Después de apagar el aparato, la cabeza de corte sigue girando durante unos segundos. Aleje las manos y los pies.



**El interruptor de encendido/apagado no debe bloquearse. Si el interruptor presenta desperfectos, no deberá seguir trabajando con la máquina. Peligro de lesiones si al soltar el interruptor de encendido/apagado el motor no se apaga.**



**Atención:** Retire regularmente los restos de hierba del cortahilos para no mermar el efecto de corte.

## E

## Ajustes en el aparato

### Ajustar la empuñadura adicional:

La empuñadura adicional se puede poner en diferentes posiciones. Ajuste la empuñadura de tal manera que la cabeza de corte quede inclinada ligeramente hacia adelante cuando se encuentre en la posición de trabajo.

- ① Suelte la tuerca para el mango (6) y ajuste la empuñadura adicional (5) en la posición deseada. Vuelva a apretar la tuerca de la empuñadura.

### Ajustar la altura:

El tubo telescópico le permite ajustar el aparato a su altura.

- ② Suelte la pinza (8). Ponga el tubo telescópico (9) en la longitud deseada y cierre de nuevo la pinza (8).

### Ajustar la empuñadura:

La empuñadura se puede girar en 90° y 180° (véase también el capítulo «Indicaciones de trabajo»).

- ② Suelte la pinza (8). Gire la empuñadura (7) 90° o 180°. Cierre la pinza (8) de nuevo.

### Ajustar el ángulo de corte:

Cambiando el ángulo de corte también puede podar zonas no accesibles, p. ej., debajo de bancos y resaltos.

- ③ Accione la palanca (13) de la cabeza del motor (12) e incline el tubo telescópico (9). Se puede poner en 6 posiciones.

### Ajustar el arco distanciador (protección para flores):

El arco distanciador mantiene las plantas o ramas que no han de recortarse alejadas del hilo de corte. Si no se necesita el arco distanciador, puede plegarse (posición de parada).

- ④ Abata hacia delante el arco distanciador (16) hacia la posición de trabajo.

### Posicionamiento del bastidor:

Puede regular el bastidor (11) para ajustarlo a la altura de corte requerida. Además, el bastidor (11) puede retraerse cuando el césped es más alto o a la hora de recortar bordes.

- ⑤ Presione el ajuste del bastidor (10) e incline el bastidor (11) en la posición deseada. Se puede poner en 5 posiciones.

### Alargar el hilo de corte



Un hilo más corto o desgastado no corta correctamente. Por esta razón, si el rendimiento de corte disminuye, compruebe si la bobina de hilos dispone de suficiente hilo. ¡Retire la clavija de alimentación! El cambio de la bobina se describe en el capítulo de limpieza y mantenimiento «Cambio del dispositivo de corte».



### Sistema totalmente automático de doble hilo

Su aparato dispone de un sistema totalmente automático de doble hilo. El hilo se alarga automáticamente cada vez que se enciende. Para que el sistema automático de prolongación de hilos funcione correctamente, la bobina ha de pararse antes de que se vuelva a encender el aparato. Si al principio los hilos fuesen más largos de lo que requiere el círculo de corte, el cortahilos los corta automáticamente a la longitud correcta.



Controle regularmente el hilo de nylon para ver si está deteriorado y si el hilo sigue teniendo la longitud indicada por el cortahilos.

### Si no se ven los extremos del hilo:

- Cambie la bobina de hilo (véase el capítulo de limpieza y mantenimiento «Cambio del dispositivo de corte»).

### Ajustar manualmente la longitud del hilo:

- ¡Retirar la clavija de alimentación! Mantenga presionado el botón de bloqueo (G21) en la cabeza de corte (15) y saque los dos hilos hacia fuera.

## Indicaciones de trabajo



### ¡Cuidado, peligro de lesión!

- No corte hierba húmeda o mojada.
- Antes de encender el aparato, asegúrese de que el cabezal de corte no entra en contacto con piedras, guijarros u otros cuerpos extraños.
- Encienda el aparato antes de acercarse a la hierba a cortar.

- Guíe el cable de extensión siempre por detrás de sí. Evite girar sobre el cable de extensión con el aparato en marcha. Podría dañarlo.
- Evite que el aparato haga un esfuerzo excesivo durante el trabajo.
- Evite que toque obstáculos fijos (piedras, paredes, vallas, etc.). El hilo se desgastaría demasiado pronto.

## Cortar hierba

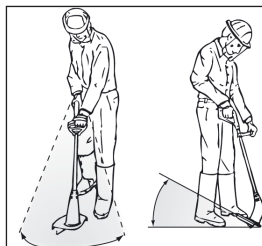

Corte la hierba moviendo el aparato hacia la derecha y la izquierda. Corte lentamente y sujete el aparato ligeramente inclinado hacia

delante. Si la hierba está muy crecida, córtela por capas desde arriba hacia abajo.

## Corte vertical/recortar bordes

- Cuando la cabeza de corte se lleva en vertical, deberá prestarse especial cuidado y atención. Mantenga suficiente distancia hacia el hilo de corte para evitar lesiones.
- Evite el contacto con superficies sólidas para impedir que el hilo se desgaste rápidamente.
- Para recortar bordes de césped, guíe el aparato lentamente alrededor del borde.
- Haga rodar el aparato a lo largo del suelo sobre el rodillo distanciador para el corte vertical.

**F Ajustes para el corte vertical:**

- Empuñadura: 180°  
(véase **E** ②)
- Ángulo de corte: vertical  
(véase **E** ③)
- Arco distanciador en posición de parada

## Limpieza y mantenimiento



Antes de manipular el aparato, retire la clavija de alimentación.



Los trabajos que no se han descrito en estas instrucciones de uso deberán ser realizados por un servicio de atención al cliente autorizado por nosotros. Utilice exclusivamente piezas originales y preste atención al cortahilos durante el montaje. ¡Peligro de lesiones!

### Limpieza



Nunca rocíe el aparato con agua ni lo lave bajo un chorro de agua. Existe peligro de cortocircuito y el aparato podría dañarse.

**Mantenga siempre el aparato limpio. No utilice detergentes o disolventes.**

- Después de cortar, limpie siempre la cubierta de protección y el dispositivo de corte de hierbas y tierra.
- Mantenga las ranuras de ventilación limpias y sin hierba.
- Limpie el aparato con un cepillo suave o un paño.

### Cambio del dispositivo de corte



Nunca manipule el dispositivo de corte usando piezas desgastadas, ya sean originales o de otros fabricantes. Utilice únicamente piezas de repuesto originales. No utilice nunca hilos metálicos. Utilizar dichas piezas no originales puede provocar daños en las personas y daños irreparables en el aparato y conlleva directamente la expiración de la garantía.



**Cambiar la bobina de hilos:**

1. Retire la clavija de alimentación.
2. Retire la bobina de repuesto del soporte de la bobina de reemplazo (**A** 19).
3. Gire el aparato de forma que el cabezal de corte (15) se encuentre en la parte superior.
4. Presione simultáneamente los dos enclavamientos de la cabeza de corte (15) y retire la cubierta (22) con la bobina de hilos (23).
5. Inserte la bobina nueva con la parte lisa hacia arriba en la cabeza de corte e introduzca los dos extremos del hilo a través del ojal de salida del hilo (24). Procure que los extremos de los hilos no se deslicen por las ranuras de la bobina.
6. Coloque de nuevo la cubierta. Procure que los enclavamientos de la cubierta se ajusten exactamente en las ranuras de la cabeza de corte. Se notará cómo encajan.
7. Mantenga presionado el botón de bloqueo (21) y tire del extremo del hilo hasta que sobresalga del cortahilos.



Controle el cortahilos. En ningún caso debe utilizar el aparato sin el cortador de hilos o con el cortador de hilos defectuoso. Si el cortahilos está dañado, deberá dirigirse obligatoriamente a nuestros centros de asistencia.

## Almacenamiento

- Limpie con cuidado el aparato y los accesorios antes de cada uso (v. cap. Limpieza y mantenimiento). De esta manera, evitará la formación de moho.
- Mantenga el aparato en un lugar seco y protegido del polvo y fuera del alcance de los niños.
- No almacene el aparato durante un tiempo prolongado en un sitio expuesto a la luz solar directa.
- No envuelva el aparato en bolsas de plástico ya que se podría formar humedad y moho.
- No ponga el aparato encima de la cubierta de protección. Es mejor colgarlo del asidero superior para que la cubierta de protección no toque otros objetos. De lo contrario, existe el peligro de que la cubierta de protección se deforme y, por consiguiente, cambien las dimensiones y las propiedades de seguridad.

## Eliminación/protección del medio ambiente

Lleve el aparato, los accesorios y el embalaje a un lugar para que procedan a reciclarlo respetando el medio ambiente.



Los aparatos eléctricos no deben tirarse a la basura doméstica.

Entregue el aparato en un punto de reciclaje. Las piezas de plástico y metal utilizadas pueden separarse según el material y llevarse a un punto de reciclaje. Si tiene cualquier duda, puede preguntarle a nuestro servicio técnico.

Nosotros nos encargaremos de eliminar gratuitamente los aparatos defectuosos que recibamos.

## Datos técnicos

### Recortador de césped

**eléctrico.....ERT 600 R**

Tensión de entrada

nominal ..... 220-240V~, 50 Hz

Consumo de potencia..... 600 W

Régimen de ralentí ..... 10000 min<sup>-1</sup>

Peso .....aprox. 2,16 kg

Doble hilo.....2x4 m

sistema totalmente automático

Círculo de corte de doble hilo..... 280 mm

Espesor del hilo, doble hilo..... 1,6 mm

Clase de protección.....  II

Nivel de potencia acústica (L<sub>WA</sub>)

garantizado ..... 96 dB(A)

medido ..... 94,8 dB(A); K<sub>WA</sub> = 1,62 dB

Nivel de presión acústica

(L<sub>pA</sub>) ..... 73,05 dB (A); K<sub>pA</sub> = 1,03 dB

Vibración (a<sub>h</sub>) ..... 5,035 m/s<sup>2</sup>; K = 1,5 m/s<sup>2</sup>

Los valores de ruido y vibración se han obtenido según la normativa y disposiciones indicadas en la declaración de conformidad.

## Piezas de repuesto

**Encontrará repuestos y accesorios en [www.grizzly-service.eu](http://www.grizzly-service.eu)**

Si tiene más preguntas, póngase en contacto con el «Service-Center» (ver «Service-Center»).

## Garantía

- Este aparato tiene una garantía de 24 meses. Si se le da un uso profesional, se anulará la garantía.
- Quedan excluidos de la garantía los daños causados por el desgaste natural, la sobrecarga o el funcionamiento incorrecto. Determinadas piezas están sujetas a un desgaste normal y, por consiguiente, están excluidas de la garantía. En particular: Bobina de hilos, hilo de corte y cortador de hilos.
- La garantía también exige que se hayan respetado las indicaciones para la limpieza y el mantenimiento.
- Los daños causados por defectos de material o de fabricación se subsanarán de manera gratuita mediante la sustitución o la reparación. Para ello, es imprescindible enviar el aparato montado y con el comprobante de compra y garantía al distribuidor.

## Servicio de reparación

- También puede encargar a nuestro centro de servicio reparaciones que no están cubiertas por la garantía (servicio no gratuito). Nuestro centro de servicio le hará un presupuesto.
- Solo podemos procesar equipos que hayan sido suficientemente empaquetados y franqueados.
- **Atención:** En caso de reclamación o mantenimiento, envíe su aparato limpio y con una indicación del defecto a nuestra dirección de servicio.  
**No se aceptarán aparatos enviados a portes debidos, ya se trate de mercancías voluminosas, envíos exprés o con otras cargas especiales.**
- Nosotros nos encargamos de eliminar gratuitamente los aparatos defectuosos que nos ha enviado.

## Localización de averías

Problema	Posible causa	Subsanación del error
El aparato vibra	La bobina de hilos ( <b>G</b> 23) está sucia	Limpie la bobina de hilos (véase «Limpieza y mantenimiento»)
	La bobina de hilos ( <b>G</b> 23) es defectuosa	Cambie la bobina de hilos (véase «Limpieza y mantenimiento»)
El aparato no arranca	Falta tensión de red	Revisar la toma de corriente, el cable alimentación, el cable de extensión, la clavija de alimentación y, dado el caso, encargar su reparación a un electricista
	El interruptor de encendido/apagado ( <b>A</b> 3) es defectuoso	Reparación a cargo del servicio al cliente
	Cepillos de carbón desgastados	
	Motor defectuoso	
Mal rendimiento de corte	La bobina de hilos ( <b>G</b> 23) no tiene suficiente hilo de corte	En caso necesario, alargar el hilo de corte (véase el cap. «Manejo») Cambie la bobina de hilos (véase «Limpieza y mantenimiento»)
	El hilo de corte no sale o solo sale por un lado de la bobina de hilos ( <b>G</b> 23)	Retirar la bobina de hilo y pasar el hilo de corte por las aberturas hacia afuera, montar de nuevo la bobina de hilos.

## Obsah

Účel použitia .....	118
Všeobecný opis .....	118
Rozsah dodávky.....	118
Prehľad .....	118
Opis funkcie .....	119
<b>Bezpečnostné pokyny.....</b>	<b>119</b>
Symboly v návode.....	119
Piktogramy na prístroji .....	119
Všeobecné bezpečnostné pokyny ..	120
<b>Návod na montáž.....</b>	<b>123</b>
<b>Obsluha .....</b>	<b>124</b>
Zapnutie a vypnutie.....	124
Nastavenia na prístroji .....	124
Predĺženie struny .....	125
<b>Pokyny pre prácu .....</b>	<b>125</b>
Kosenie trávy .....	126
Zvislé kosenie/Zastrihávanie	
okrajov trávnik.....	126
Čistenie .....	126
Výmena rezacieho zariadenia.....	126
<b>Skladovanie.....</b>	<b>127</b>
<b>Likvidácia/ochrana životného</b>	
<b>prostredia .....</b>	<b>127</b>
<b>Technické údaje.....</b>	<b>127</b>
<b>Náhradné diely.....</b>	<b>128</b>
<b>Záruka.....</b>	<b>128</b>
<b>Opravný servis.....</b>	<b>128</b>
<b>Vyhľadávanie chýb.....</b>	<b>129</b>
<b>Preklad originálneho prehlásenia</b>	
<b>o zhode CE .....</b>	<b>140</b>
<b>Výkres náhradných dielov .....</b>	<b>141</b>
<b>Service-Center .....</b>	<b>142</b>

## Účel použitia

Prístroj je vhodný na kosenie trávy a buriny v záhradách a pozdĺž okrajov záhonov. Prístroj je určený na použitie pre domácich majstrov. Nebol konštruovaný pre trvalú komerčnú prevádzku.

Každé iné používanie, ktoré nie je v tomto návode výslovne povolené, môže viesť k poškodeniu prístroja a predstavovať vážne nebezpečenstvo pre používateľa.

Prístroj je určený pre dospelých. Mladiství starší ako 16 rokov môžu prístroj používať len pod dohľadom.

Obsluhujúci alebo používateľ je zodpovedný za zranenia iných ľudí alebo poškodenia ich majetku.

Výrobca neručí za škody, ktoré vzniknú iným používaním než podľa určenia alebo nesprávnou obsluhou.

## Všeobecný opis



Obrázky pre obsluhu prístroja nájdete na stranách 2 a 3.

## Rozsah dodávky

Vybalte prístroj a skontrolujte, či je kompletný:

- Zarovnávač trávnik
- Ochranný kryt s 2 skrutkami na upevnenie ochranného krytu
- Prídavné držadlo
- 1 cievka so strunou
- Dištančný oblúk (ochrana kvetov)
- Návod na obsluhu

## Prehľad



- 1 Sieťový kábel
- 2 Horná rukoväť
- 3a Blokovanie zapnutia

- 3b Vypínač zap/vyp
- 4 Odľahčenie od ťahu
- 5 Prídavné držadlo
- 6 Matica držadla a skrutka
- 7 Časť držadla
- 8 Svorka na (dížkové) prestavenie časti držadla
- 9 Teleskopická rúra
- 10 Prestavenie podvozku
- 11 Podvozok
- 12 Hlava motora
- 13 Nožná páka na prestavenie uhla sklonu
- 14 Ochranný uzáver
- 15 Rezná hlava s cievkou so strunou alebo strunou
- 16 Dištančný oblúk (ochrana kvetov)
- 17 Dištančný valček
- 18 Odrezávač struny (nie je vidieť)
- 19 Upínadlo pre cievku s náhradnou strunou

## Opis funkcie

Ručne vedený a prenosný zarovnávač trávniká má ako pohon elektromotor.

Ako rezacie zariadenie má zarovnávač trávniká dvojité cievku so strunou.

Pri zarovnávaní trávniká rotujú dve nylonové struny v jednej úrovni, ležiacej približne paralelne k zemi, pri zastrihávaní okrajov trávniká (zvislé kosenie) v jednej úrovni, ležiacej približne zvislo k zemi.

Na ochranu používateľa je prístroj opatrený ochranným zariadením, ktoré zakrýva rezacie zariadenie.

Funkcia jednotlivých prvkov obsluhy je uvedená v nasledujúcich popisoch.

## Bezpečnostné pokyny



Skôr ako budete pracovať s prístrojom, oboznámte sa

dobre so všetkými ovládacími prvkami. Nacvičte si manipuláciu s prístrojom a funkciu, spôsob činnosti a pracovné techniky si nechajte vysvetliť prostredníctvom skúseného používateľa alebo odborníka. Zabezpečte, aby ste v núdzovom prípade vedeli prístroj ihneď odstaviť. Neodborné používanie prístroja môže spôsobiť ťažké poranenia.

## Symboly v návode



**Značky nebezpečenstva s údajmi na zabránenie zranení osôb alebo vecným škodám.**



Príkazová značka (namiesto výkričníka je vysvetlený príkaz) s údajmi na zabránenie vzniku škôd.



Upozorňovacia značka s informáciami pre lepšiu manipuláciu s prístrojom.

## Piktogramy na prístroji



Pozor!



Pozorne si prečítajte návod na obsluhu.



Noste ochranu očí a sluchu.



Nebezpečenstvo poranenia v dôsledku vymrštených dielov.



Okolo stojace osoby držte mimo dosahu zarovnávača.



Po vypnutí sa rezačia hlava otáča ešte niekoľko sekúnd. Ruky a nohy držte mimo dosahu.



Prístroj nevystavujte vlhkosti. Nepracujte v daždi a nekoste mokrú trávu.



Keď je sieťový kábel poškodený, ihneď vytriahnite zástrčku.

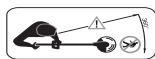

Iné osoby nech sa nezdržujú v blízkosti. Mohli by byť poranení vymrštenými cudzími telesami.



Údaj hladiny akustického výkonu  $L_{WA}$  v dB



Elektrické prístroje nepatria do domového odpadu.



Trieda ochrany II



Okruh kosenia

## Všeobecné bezpečnostné pokyny



**Pozor! Pri používaní prístroja je nutné dodržiavať bezpečnostné pokyny.**

## Práca s prístrojom



Opatrne: Vyhnite sa nehodám a poraneniam:

### Príprava:

- Nikdy nedovoľte deťom alebo iným osobám, ktoré nepoznajú návod na obsluhu, aby používali prístroj. Miestne predpisy môžu stanoviť najnižší vek používateľa.
- Tento prístroj nie je určený na to, aby ho používali osoby (vrátane detí) s obmedzenými fyzickými, senzorickými alebo duševnými schopnosťami alebo nedostatkom skúseností a/alebo nedostatkom vedomostí; iba ak pre ich bezpečnosť sú pod dohľadom príslušnej osoby alebo boli ňou zaškolené o používaní prístroja.
- Deti majú byť pod dohľadom, aby sa zabezpečilo, že sa nehrajú s prístrojom.
- Iné osoby nech sa nezdržujú v blízkosti. Dávajte zvlášť pozor na deti a domáce zvieratá. Ak iná osoba sa nachádza v blízkosti, prerušte prácu.
- Používajte vhodný pracovný odev a osobné ochranné prostriedky!  
Noste zásadne ochranné okuliare alebo ochranu očí, ochranu sluchu, čizmy alebo obuv s protišmykovou podrážkou a robustné, dlhé nohavice, ako aj pracovné rukavice. Prístroj nepoužívajte, keď chodíte bosý alebo nosíte otvorené sandále.
- Ochranné zariadenie a osobné ochranné prostriedky chránia vaše zdravie a zdravie iných a zabezpečujú plynulý chod prístroja.
- Nikdy nepracujte s poškodeným alebo neúplným prístro-



jom ani neupravujte prístroj bez súhlasu výrobcu. Prístroj nikdy nepoužívajte s chybným ochranným vybavením. Pred použitím skontrolujte bezpečný stav prístroja, zvlášť sieťového pripojovacieho kábla, spínača a ochranného krytu. Nikdy neodstavujte z prevádzky ochranné zariadenia.

Tým sa zabezpečí, že bezpečnosť prístroja zostane zachovaná.

#### *Používanie:*

- Pred uvedením prístroja do prevádzky a po akomkoľvek náraze skontrolujte znaky opotrebovania alebo poškodenia a nechajte vykonať potrebné opravy. Mnoho nehôd zapríčinili nesprávne udržiavané zariadenia.
- Pri práci dávajte pozor na bezpečný postoj. Pri prácach v spáde buďte zvlášť opatrní. Tak je možné prístroj lepšie kontrolovať v neočakávaných situáciách.
- Nikdy nepracujte s prístrojom pri únave alebo po použití alkoholu alebo liekov. Vždy si včas vložte prestávku v práci. Chvilka nepozornosti pri používaní prístroja môže spôsobiť vážne poranenia.
- Nepracujte pri daždi, zlých poveternostných podmienkach alebo vo vlhkom prostredí. Pracujte len pri dobrom osvetlení. Hrozí nebezpečenstvo úrazu.
- Držte strunu mimo dosahu všetkých častí tela, predovšetkým rúk a nôh, keď motor zapnete alebo pri bežiacom motore. Hrozí nebezpečenstvo rezných poranení.
- Prístroj nespúšťajte, keď je pretočený alebo sa nenachádza v pracovnej polohe.
- Vypnite motor a vyťahnite sieťovú zástrčku vtedy, keď
  - prístroj nepoužívate,
  - nechávate ho bez dozoru,
  - čistíte ho, vykonávate na ňom údržbu alebo pred kontrolami,
  - prepravujete ho z jedného miesta na druhé,
  - je sieťový pripojovací alebo predlžovací kábel poškodený,
  - odoberáte alebo vymieňate rezacie zariadenie, ako aj nastavujete rukou dĺžku struny.
- Uistite sa, že sa rezná hlava pri spúšťaní a počas práce nedostane do kontaktu s kameňmi, štrkom alebo inými cudzími telesami. Nebezpečenstvo poranenia v dôsledku vymrštených dielov!
- Buďte opatrní kvôli zraneniam na každom zariadení, ktoré slúži na orezávanie dĺžky struny. Po vyťahnutí novej struny držte stroj v jeho normálnej pracovnej polohe, skôr ako sa zapne.
- Dávajte pozor na odrezávač struny. Môže spôsobiť ťažké rezné rany.
- Nikdy sa nepokúšajte zastaviť rezací nástroj (strunu) rukou. Vždy počkajte, kým zastane sám. Kontakt s rezacím zariadením by mohol spôsobiť poranenia.

- Používajte len originálnu strunu. Používanie kovového drôtu namiesto nylonovej struny je zakázané. To môže spôsobiť ťažké poranenia.
- Prístroj nepoužívajte na rezanie trávy, ktorá sa nenachádza na zemi, napr. tráva, ktorá rastie na múroch, skalách atď. Používanie prístroja na iné ako plánované aplikácie môže viesť k nebezpečným situáciám.
- S bežiacim prístrojom neprekrižujte štrkové cesty alebo chodníky. Štrk sa môže vymrštiť a viesť k zraneniam.
- Prístroj nepoužívajte v blízkosti zápalných kvapalín alebo plynov. V prípade nedodržania hrozí nebezpečenstvo požiaru alebo výbuchu.
- Prístroj uschovávajte na suchom mieste a mimo dosahu detí.
- Váš prístroj ošetrujte starostlivo. Nástroje udržiavajte čisté, aby bolo možné s nimi pracovať lepšie a bezpečnejšie. Dodržiavajte predpisy pre údržbu.
- Váš prístroj nepreťažujte. Pracujte iba v uvedenom rozsahu výkonov. Na ťažké práce nepoužívajte prístroje so slabým výkonom. Váš prístroj nepoužívajte na účely, na ktoré nie je určený.
- Pred každým použitím vykonajte vizuálnu kontrolu prístroja. Prístroj nepoužívajte, keď bezpečnostné zariadenia diely rezacieho nástroja alebo svorníky chýbajú, sú opotrebované alebo poškodené.



Opatrne! Takto zabránite poškodeniu prístroja a z toho vyplývajúcim prípadným poraneniam osôb:

#### *Ošetríte váš prístroj:*

- Dávajte pozor na to, aby vetracie otvory neboli upchané.
- Používajte len tie náhradné diely a časti príslušenstva, ktoré dodáva a odporúča výrobca.
- Nikdy sa nepokúšajte opravovať prístroj sami. Všetky práce, ktoré nie sú uvedené v tomto návode na obsluhu, smú byť vykonávané len nami splnomocneným zákazníckym servisom.

#### **Elektrická bezpečnosť:**



Opatrne: Tak sa vyhnete nehodám a poraneniam elektrickým prúdom:

- Pred každým použitím skontrolujte sieťový pripojovací kábel a predlžovací kábel vzhľadom na poškodenia a starnutie. Prístroj nepoužívajte, keď je sieťový pripojovací kábel poškodený alebo opotrebovaný. Poškodené sieťové pripojovacie káble zvyšujú riziko zásahu elektrickým prúdom.
- Predlžovacie vedenia držte mimo dosahu rezacích nástrojov. Ak sa predlžovací kábel počas používania poškodí, odpojte ho ihneď od siete. **PREDLŽOVACÍ KÁBEL NEDOTÝKAŤ SA, SKÔR AKO SA PREDLŽOVACÍ**

**KÁBEL ODPOJÍ OD SIETE.**  
Nebezpečenstvo zásahu elektrickým prúdom.

- Ak sa sieťové pripojovacie vedenie tohto prístroja poškodí, musí sa vymeniť za zvláštne pripojovacie vedenie prostredníctvom výrobcu alebo jeho zákazníckeho servisu.
- Dávajte pozor na to, aby sieťové napätie súhlasilo s údajmi na typovom štítku.
- Prístroj zapojte podľa možnosti len do zásuvky s ochranou proti chybovému prúdu (RCD) s vypínacím prúdom nie väčším ako 30 mA.
- Prístroj chráňte pred vlhkosťou. Prístroj nesmie byť ani vlhký, ani sa nesmie prevádzkovať vo vlhkom prostredí. Vniknutie vody do prístroja zvyšuje riziko zásahu elektrickým prúdom.
- Zabráňte kontaktu tela s uzemnenými časťami (napr. kovové ploty, kovové stĺpiky). Existuje zvýšené riziko zásahu elektrickým prúdom, keď je vaše telo uzemnené.
- Používajte iba predĺžovací kábel, ktorý má maximálnu dĺžku 75 m a je určený na používanie vonku. Prierez prameňa predĺžovacieho kábla musí byť minimálne 2,5 mm<sup>2</sup>. Pred použitím vždy celkom odviňte kábel z káblového bubna. Predĺžovací kábel skontrolujte vzhľadom na poškodenia.
- Zapnutý prístroj nikdy nevedzte cez predĺžovacie vedenie. Predĺžovacie vedenie vedzte zásadne za obsluhujúcou osobou. Predĺžovací kábel sa môže nedopatrením pretnúť.

- Na upevnenie predĺžovacieho kábla použite na to určený záves kábla.
- Prístroj nenoste za sieťový pripojovací kábel. Sieťový pripojovací kábel nepoužívajte na vytiahnutie sieťovej zástrčky zo zásuvky. Sieťový pripojovací kábel chráňte pred horúčavou, olejom a ostrými hranami. Sieťový pripojovací kábel by sa mohol poškodiť.

## Návod na montáž



**Pred všetkými prácami na prístroji vytiahnite sieťovú zástrčku a počkajte na zastavenie struny. Existuje nebezpečenstvo zásahu elektrickým prúdom a nebezpečenstvo poranenia v dôsledku struny.**



**Používajte len originálne diely a pri montáži dávajte pozor na strunu. Nebezpečenstvo poranenia!**

### B

**Montáž ochranného krytu:**

1. Nasadte ochranný kryt (14) na hlavu motora (12).
2. Ochranný kryt zaistíte dvoma priloženými skrutkami.

**Montáž dištančného oblúka:**

3. Nasadte dištančný oblúk (17) na hlavu motora (12).
4. Dištančný oblúk zaistíte dvoma dodanými skrutkami.

### C

**Montáž prídavného držadla:**

5. Odtiahnite konce prídavného držadla (5) a nasuňte tieto cez uchytenie držadla (20).
6. Naskrutkujte prídavné držadlo.

## Obsluha



**Pozor, nebezpečenstvo poranenia!** Prístroj nepoužívajte bez ochranného krytu. Pred každým použitím skontrolujte funkčnosť prístroja. Dávajte pozor na to, aby sa sieťové napätie zhodovalo s typovým štítkom prístroja. Pri práci so zarovnávačom trávnikára noste vždy ochranu očí.



Dodržiavajte ochranu proti hluku a miestne predpisy.



### Zapnutie a vypnutie

1. Na konci predlžovacieho kábla vytvarujte slučku, vedzte ju cez otvor na hornej rukoväti (2) a zaveste do odľahčenia od ťahu (4).
2. Prístroj pripojte na sieťové napätie.
3. Dodržiavajte bezpečný postoj a prístroj držte dobre pevne oboma rukami. Rezaciu hlavu neosadzujte na zem.
4. Na zapnutie stlačte palcami blokovanie zapnutia (3a) a potom stlačte vypínač zap/vyp (3b). Blokovanie zapnutia znova pustite.

Na vypnutie vypínač zap/vyp (3b) uvoľnite. Zapnutie trvalého chodu nie je možné.



Po vypnutí prístroja rezacia hlava dobieha ešte niekoľko sekúnd. Ruky a nohy držte mimo dosahu.



**Vypínač zap/vyp sa nesmie aretovat'. Ak by mal byť vypínač poškodený, so strojom sa nesmie viac pracovať. Nebezpečenstvo poranenia, keď po pustení vypínača zap/vyp motor nie je vypnutý.**



**Pozor:** Odrezávač struny pravidelne zbavujte zvyškov trávy, aby efekt rezania nebol ovplyvnený.



### Nastavenia na prístroji

#### Prestavenie prídavného držadla:

Prídavné držadlo môžete dostať do rozličných polôh. Nastavte držadlo tak, aby rezacia hlava bola v pracovnom držaní ľahko naklonená smerom dopredu.

- ① Uvoľnite maticu držadla (6) a prestavte prídavné držadlo (5) do želanej polohy. Maticu držadla znova pevne dotiahnite.

#### Prestavenie výšky:

Teleskopická rúra vám umožňuje nastaviť prístroj na vašu individuálnu výšku.

- ② Uvoľnite svorku (8). Dajte teleskopickú rúru (9) na želanú dĺžku a svorku (8) znova zatvorte.

#### Prestavenie časti držadla:

Časť držadla sa dá otáčať o 90° a 180° (pozri tiež kapitolu „Pokyny pre prácu“)

- ② Uvoľnite svorku (8). Časť držadla (7) otočte o 90°, resp. 180°. Svorku (8) znova zatvorte.

#### Prestavenie uhla rezu:

So zmeneným uhlom rezu môžete zarovnávať aj na neprístupných miestach, napr. pod lavičkami a výstupkami.

- ③ Stlačte páku (13) na hlave motora (12) a nakloňte teleskopickú rúru (9). Je možných 6 polôh.

### Prestavenie dištančného oblúka (ochrana kvetov):

Dištančný oblúk drží rastliny a kmene, ktoré sa nekosia, mimo dosahu struny. Keď dištančný oblúk nebude viac potrebný, môže sa vyklopiť nahor (parkovacia poloha).

- ④ Dištančný oblúk (16) sklopte smerom dopredu do pracovnej polohy.

### Umiestnenie podvozku:

Prestavte podvozok (11), aby ste nastavili potrebnú výšku kosenia. Okrem toho sa dá podvozok (11) pri príliš vysokej tráve alebo na kosenie okrajov odklopiť.

- ⑤ Stlačte prestavenie podvozku (10) a nakloňte podvozok (11) do želanej polohy. K dispozícii je 5 polôh.

### Predĺženie struny



Krátka alebo opotrebovaná struna kosí zle. Preto pri vynechávajúcom výkone rezania skontrolujte, či má cievka so strunou ešte dostatok struny. K tomu vytiahnite sieťovú zástrčku! Výmena cievky je opísaná v kapitole Čistenie a údržba, „Výmena rezacieho zariadenia“.

### Plná automatika dvojitej struny

Váš prístroj je vybavený plnou automatikou dvojitej struny. Struna sa predĺži automaticky pri každom procese zapnutia. Aby automatika predĺženia struny fungovala správne, musí sa cievka uviesť do zastavenia, skôr ako prístroj znova zapnete. Ak by mali byť struny na začiatku dlhšie ako zadáva okruh kosenia, prostredníctvom odrezávača struny sa automaticky skrátia na správnu dĺžku.



Pravidelne kontrolujte nylonovú strunu vzhľadom na poškodenie a či má struna ešte dĺžku zadanú odrezávačom struny.

### Keď nie sú viditeľné konce struny:

- Vymeňte cievku so strunou (pozri kapitolu Čistenie a údržba, „Výmena rezacieho zariadenia“).

### Manuálne nastavenie dĺžky struny:

- Vytiahnite sieťovú zástrčku!  
Podržte aretačné tlačidlo (G21) na reznej hlave (15) stlačené a obidve struny vytiahnite smerom von.

### Pokyny pre prácu



#### Pozor, nebezpečenstvo poranenia!

- Nekoste vlhkú alebo mokrú trávu.
- Pred spustením prístroja sa uistite, že rezacia hlava nie je v kontakte s kameňmi, okruhliakmi alebo inými cudzími telesami.
- Prístroj zapnite, skôr ako sa priblížite ku kosenej tráve.
- Predlžovací kábel nevedzte za sebou. Zabráňte otáčaniu s bežiacim prístrojom cez predlžovací kábel. Mohli by sa poškodiť.
- Zabráňte nadmernému namáhaniu prístroja počas práce.
- Zabráňte kontaktu s pevnými prekážkami (kamene, múry, latkové ploty atď.). Struna by sa bola rýchlo opotrebovala.

## Kosenie trávy

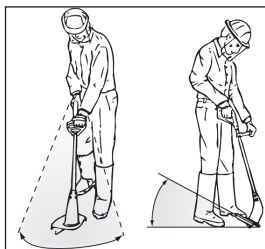

Trávu kosíte tak, že prístroj otáčate smerom doľava a doprava. Koste pomaly a pri kosení držte prístroj naklonený mierne smerom dopredu. Dlhú trávu koste zhora nadol po vrstvách.

## Zvislé kosenie/Zastrihávanie okrajov trávnik

- Pri zvislo vedenej reznej hlave je nutná zvláštna pozornosť a opatrnosť. Držte dostatočný odstup k strune, aby ste zabránili poraneniám.
- Vyvarujte sa kontaktu s pevnými povrchmi, aby sa zabránilo rýchlemu opotrebovaniu struny.
- Na zastrihávanie okrajov trávnik vedte prístroj pomaly pozdĺž okrajov trávnik.
- Prístroj rolujte na zvislé kosenie pozdĺž dištančného oblúka na zemi.

### **F** Nastavenia pre zvislé kosenie:

- Časť držadla: 180° (pozri **E** ②)
- Uhol rezu: zvislý (pozri **E** ③)
- Dištančný oblúk v parkovacej polohe

## Čistenie a údržba



Pred všetkými prácami na prístroji vyťahnite zástrčku zo sieťovej zásuvky.



Práce, ktoré nie sú opísané v tomto návode, nechajte vykonať nami splnomocneným zákazníckym miestom. Používajte len originálne diely a pri montáži dávajte pozor na strunu. Nebezpečenstvo poranenia!

## Čistenie



Prístroj nestriekajte vodou a nečistite ho pod tečúcou vodou. Je nebezpečenstvo úrazu elektrickým prúdom a zariadenie by sa mohlo poškodiť.

**Prístroj udržiavajte vždy čistý. Nepoužívajte žiadne čistiace prostriedky ani rozpúšťadlá.**

- Po každom kosení vyčistite rezacie zariadenie a ochranný kryt od trávy a zeminy.
- Vetráciu štrbinu udržiavajte čistú a bez trávy.
- Prístroj vyčistite mäkkou kefou alebo handrou.

## Výmena rezacieho zariadenia



Nikdy nemanipulujte s rezacím zariadením tak, že použijete opotrebované originálne diely alebo cudzie diely. Používajte výhradne originálne náhradné diely. Nikdy nepoužívajte kovové struny. Používanie neoriginálnych dielov môže spôsobiť poškodeniam zdravia osôb a neopraviteľné škody na prístroji a vedie nevyhnutne k prepadnutiu záruky.

## **G** Výmena cievky so strunou:

1. Vytiahnite sieťovú zástrčku.
2. Vyberte náhradnú cievku z náhradného držáka cievky (**A** 19).
3. Otočte prístroj tak, aby sa rezná hlava (15) nachádzala hore.
4. Súčasne stlačte obe aretácie na reznej hlave (15) a odoberte veko (22) s cievkou so strunou (23).
5. Vložte novú cievku s hladkou stranou nahor na reznú hlavu a obidva konce struny prestrčte cez oká výstupu struny (24). Dávajte pozor na to, aby konce struny nevyklzli zo štrbín cievky.
6. Nasadzte znova veko. Dávajte pozor na to, aby aretácie na veku sa pritom presne hodili do vybraní na reznej hlave. Potom citeľne zapadnú.
7. Podržte aretačné tlačidlo (21) stlačené a konce cievky vytiahnite natoľko, aby tieto vyčnievali cez odrezávač struny.

**i** Skontrolujte odrezávač struny. Prístroj v žiadnom prípade nepoužívajte bez odrezávača struny alebo s chybným odrezávačom struny. Keď je odrezávač struny poškodený, obráťte sa bezpodmienečne na naše miesta zákaznickeho servisu.

## **Skladovanie**

- Po každom použití starostlivo vyčistite prístroj a diely príslušenstva (pozri kap. Čistenie a údržba). Týmto spôsobom zabránite tvoreniu plesní.
- Prístroj uložte na suchom mieste chránenom pred prachom a mimo dosahu detí.
- Prístroj neskladujte dlhší čas na priamom slnečnom svetle.
- Prístroj nebaľte do plastových vriec, pretože by sa mohla tvoriť vlhkosť a plesne.

- Prístroj neodkladajte na ochrannom kryte. Najlepšie bude, keď ho zavesíte na horné držadlo, aby sa ochranný kryt nedotýkal žiadnych predmetov. Inak existuje nebezpečenstvo, že sa ochranný kryt zdeformuje a tým sa zmenia rozmery a bezpečnostné vlastnosti.

## **Likvidácia/ochrana životného prostredia**

Zariadenie, príslušenstvo a balenie prinesť na ekologické zhodnotenie.



Elektrické prístroje nepatria do domového odpadu.

Náradie a odovzdajte na zbernom mieste pre ďalšie zhodnotenie. Použitie plastové a kovové časti sa môžu vytriediť a tak odniesť na ekologické zhodnotenie. Informujte sa o tom v našom Service-Centre. Likvidáciu vašich zaslaných chybných zariadení vykonáme bezplatne.

## **Technické údaje**

### **Elektrický zarovnávač**

trávnika .....	ERT 600 R
Menovité vstupné napätie .....	220-240V~, 50 Hz
Príkonný výkon .....	600 W
Otáčky pri chode naprázdno .....	10000 min <sup>-1</sup>
Hmotnosť .....	cca. 2,16 kg
Dvojité struna .....	2x4 m, plná automatika
Okruh kosenia dvojitej struny .....	280 mm
Hrúbka dvojitej struny .....	1,6 mm
Trieda ochrany .....	□ II
Hladina akustického výkonu (L <sub>WA</sub> )	
zaručená .....	96 dB(A)
nameraná .....	94,8 dB(A); K <sub>WA</sub> = 1,62 dB

Hladina akustického tlaku

( $L_{pA}$ ) ..... 73,05 dB (A);  $K_{pA}$  = 1,03 dB  
 Vibrácia ( $a_r$ ) ..... 5,035 m/s<sup>2</sup>;  $K$  = 1,5 m/s<sup>2</sup>

Hodnoty hluku a vibrácií boli stanovené podľa noriem a ustanovení uvedených vo vyhlásení o zhode. Technické a optické zmeny môžu byť vykonané v priebehu vývoja bez ich oznámenia. Všetky rozmery, pokyny a údaje, uvedené v tomto návode na obsluhu, sú preto bez záruky. Právne nároky, uplatňované na základe návodu na obsluhu, sa preto nemôžu uplatňovať.

## Náhradné diely

**Náhradné diely a príslušenstvo dostanete na [www.grizzly-service.eu](http://www.grizzly-service.eu)**

Pri ďalších otázkach sa obráťte na „Service-Center“ (pozri „Service-Center“).

## Záruka

- Na tento prístroj poskytujeme záruku 24 mesiacov. Pri komerčnom používaní záruka zaniká.
- Škody, ktoré je možné odvodiť z prirodzeného opotrebovania, preťaženia alebo neodbornej obsluhy sú zo záruky vylúčené. Určité konštrukčné diely podliehajú normálnemu opotrebeniu a sú zo záruky vylúčené. Zvlášť k tomu patria: Cievka so strunou, struna a odrezávač struny.
- Predpokladom pre poskytnutie záruky je navyše dodržiavanie pokynov pre čistenie a údržbu.
- Škody, ktoré vznikli v dôsledku chýb materiálu alebo výrobcu, sa odstránia bezplatne náhradnou dodávkou alebo opravou.

Predpokladom je, že sa prístroj odovzdá späť predajcovi v nedemontovanom stave a s dokladom o zakúpení a záruke.

## Opravný servis

- Opravy, ktoré nepodliehajú záruke, môžete nechať vykonať v našom servisnom centre proti vyúčtovaniu. Naše servisné centrum vám ochotne vypracuje predbežný návrh nákladov. Môžeme spracovať iba prístroje, ktoré boli zaslané dostatočne zabalené a ofrankované.
- **Pozor:** Váš prístroj dodajte, prosím, v reklamačnom alebo servisnom prípade vyčistený a s upozornením na chybu na našej servisnej adrese. **Prístroje zaslané bez úhrady prepravného – ako veľkorozmerný náklad, expresom alebo s iným špeciálnym prepravným – nebudú prevzaté.**
- Likvidáciu vašich zaslaných chybných prístrojov vykonáme bezplatne.



## Vyhľadávanie chýb

Problém	Možná príčina	Odstránenie chyby
Prístroj vibruje	Cievka so strunou ( <b>G</b> 23) je znečistená	Vyčistíte cievku so strunou (pozri „Čistenie a údržba“)
	Cievka so strunou ( <b>G</b> 23) je chybná	Výmena cievky so strunou (pozri „Čistenie a údržba“)
Prístroj sa nespustí	Nie je sieťové napätie	Skontroluje sa sieťová zásuvka, sieťový pripojovací kábel, predlžovací kábel, sieťová zástrčka, v prípade potreby elektrikár vykoná opravu
	Chybný vypínač zap/vyp ( <b>A</b> 3)	Oprava v zákazníckom servise
	Uhlíkové kefkы opotrebované	
	Porucha motora	
Nedostatočný výkon rezania	Cievka so strunou ( <b>G</b> 23) má nedostatok struny	Príp. Predĺženie struny (pozri kap. „Obsluha“) Výmena cievky so strunou (pozri „Čistenie a údržba“)
	Struna nie je vedená alebo je vedená iba jednostranne z cievky so strunou ( <b>G</b> 23)	Odoberte cievku so strunou a navlečte strunu cez otvory smerom von, cievku so strunou znova namontujte.





## Original EG-Konformitätserklärung

Hiermit bestätigen wir, dass der

**Elektro-Rasentrimmer**

**Modell ERT 600 R**

Lot-Nummer

B-46132

folgenden einschlägigen EU-Richtlinien entspricht:

**2006/42/EG • 2014/30/EU • 2000/14/EG • 2005/88/EG • 2011/65/EU\***

Um die Übereinstimmung zu gewährleisten, wurden folgende harmonisierte- Normen sowie nationale Normen und Bestimmungen angewendet:

**EN 60335-1:2012/A11:2014 • EN 62233:2008  
EN 55014-1:2006/A2:2011 • EN 55014-2:2015 • EN 50636-2-91:2014  
EN 61000-3-2:2014 • EN 61000-3-3:2013**

Zusätzlich wird entsprechend der Geräuschemissionsrichtlinie 2000/14/EG bestätigt:

Schalleistungspegel

Garantiert: 96 dB

Gemessen: 93,05 dB(A)

Angewendetes Konformitätsbewertungsverfahren entsprechend Anhang VI / 2000/14/EG

gemeldete Stelle: BUREAU VERITAS,

Newtime - 52 Boulevard du Parc - Ile de la Jatte, F-92200 Neuilly sur Seine, NB: 0062

Die alleinige Verantwortung für die Ausstellung dieser Konformitätserklärung trägt der Hersteller:



Grizzly Tools GmbH & Co. KG  
Stockstädter Straße 20  
63762 Großostheim  
Germany  
11.01.2020

Christian Frank  
Dokumentationsbevollmächtigter

*\* Der oben beschriebene Gegenstand der Erklärung erfüllt die Vorschriften der Richtlinie 2011/65/EU des Europäischen Parlaments und des Rates vom 8. Juni 2011 zur Beschränkung der Verwendung bestimmter gefährlicher Stoffe in Elektro- und Elektronikgeräte*

IT

## Traduzione della dichiarazione di conformità CE originale

Si dichiara che la costruzione dell'

**Tagliabordi elettrico  
serie ERT 600 R**

Numero lotto  
B-46132

è conforme alle relative direttive UE:

**2006/42/EC • 2014/30/EU • 2000/14/EC • 2005/88/EC • 2011/65/EU\***

Per garantire la conformità sono state applicate le seguenti norme armonizzate e le seguenti norme e disposizioni nazionali:

**EN 60335-1:2012/A11:2014 • EN 62233:2008  
EN 55014-1:2006/A2:2011 • EN 55014-2:2015 • EN 50636-2-91:2014  
EN 61000-3-2:2014 • EN 61000-3-3:2013**

Si dichiara inoltre in conformità alla direttiva 2000/14/EC sull'emissione acustica ambientale:

Livello di potenza sonora

garantita: 96 dB(A)

misurata: 93,05 dB(A)

Procedura della valutazione della conformità applicata come da allegato  
VI / 2000/14/EC

Autorità registrata: BUREAU VERITAS,

Newtime - 52 Boulevard du Parc - Ile de la Jatte, F-92200 Neuilly sur Seine, NB: 0062

Il produttore è il solo responsabile della stesura della presente dichiarazione di conformità:



Grizzly Tools GmbH & Co. KG  
Stockstädter Straße 20  
63762 Großostheim  
Germany  
11.01.2020

Christian Frank  
Responsabile documentazione tecnica

*\* L'oggetto descritto sopra è conforme alle prescrizioni della Direttiva 2011/65/EU del Parlamento Europeo e del Consiglio dell'8 giugno 2011 sulla restrizione dell'uso di determinate sostanze pericolose nelle apparecchiature elettriche ed elettroniche.*



## Traduction de la déclaration de conformité CE originale

Nous certifions que la fabrication du

**Coupe bordure électrique**

**série ERT 600 R**

Numéro de lot

B-46132

est conforme aux directives UE actuellement en vigueur:

**2006/42/EC • 2014/30/EU • 2000/14/EC • 2005/88/EC • 2011/65/EU\***

Pour garantir la conformité, on a appliqué les normes harmonisées ainsi que les normes et déterminations nationales suivantes :

**EN 60335-1:2012/A11:2014 • EN 62233:2008  
EN 55014-1:2006/A2:2011 • EN 55014-2:2015 • EN 50636-2-91:2014  
EN 61000-3-2:2014 • EN 61000-3-3:2013**

De plus, conformément à la directive sur les émissions de bruit 2000/14/EC, nous confirmons :

Niveau de puissance sonore

garanti: 96 dB(A)

mesuré: 93,05 dB(A)

Procédé utilisé pour l'évaluation de la conformité en fonction de l'annexe VI / 2000/14/EC

Bureau déclaré: BUREAU VERITAS,

Newtime - 52 Boulevard du Parc - Ile de la Jatte, F-92200 Neuilly sur Seine, NB: 0062

Le fabricant assume seul la responsabilité d'établir la présente déclaration de conformité :



Grizzly Tools GmbH & Co. KG  
Stockstädter Straße 20  
63762 Großostheim  
Germany  
11.01.2020

Christian Frank  
Chargé de documentation

*\* L'objet de la déclaration décrit ci-dessus est conforme aux dispositions de la directive 2011/65/UE du Parlement Européen et du Conseil du 8 juin 2011 sur la limitation de l'utilisation de certaines substances dangereuses dans les équipements électriques et électroniques.*



## Vertaling van de originele CE-conformiteitsverklaring

Hiermede bevestigen wij dat de

**Elektrischekanttrimmer**

**série ERT 600 R**

Serienummer

B-46132

aan de hierna volgende, van toepassing zijnde EU-richtlijnen:

**2006/42/EC • 2014/30/EU • 2000/14/EC • 2005/88/EC • 2011/65/EU\***

Om de overeenstemming te waarborgen, werden de hierna volgende, in overeenstemming gebrachte normen en nationale normen en bepalingen toegepast:

**EN 60335-1:2012/A11:2014 • EN 62233:2008**  
**EN 55014-1:2006/A2:2011 • EN 55014-2:2015 • EN 50636-2-91:2014**  
**EN 61000-3-2:2014 • EN 61000-3-3:2013**

Bovendien wordt in overeenstemming met de geluidsemisseriesrichtlijn 2000/14/EC bevestigd:

akoestisch niveau

Gegarandeerd: 96 dB(A)

Gemeten: 93,05 dB(A)

Toegepaste conformiteitbeoordelingsprocedure in overeenstemming met Annex VI /2000/14/EC

Aangemeld bij: BUREAU VERITAS,

Newtime - 52 Boulevard du Parc - Ile de la Jatte, F-92200 Neuilly sur Seine, NB: 0062

De exclusieve verantwoordelijkheid voor de uitgifte van deze conformiteitsverklaring wordt gedragen door de fabrikant:



Grizzly Tools GmbH & Co. KG  
Stockstädter Straße 20  
63762 Großostheim  
Germany  
11.01.2020

Christian Frank  
Documentatiegelastigde

*\* Het hierboven beschreven voorwerp van de verklaring voldoet aan de voorschriften van de richtlijn 2011/65/EU van het Europese Parlement en van de Raad van 8 juni 2011 inzake beperking van het gebruik van bepaalde gevaarlijke stoffen in elektrische en elektronische apparaten.*



## Tłumaczenie oryginalnej deklaracji zgodności WE

Niniejszym oświadczamy, że konstrukcja

### **Elektryczna przycinarka do trawy typu ERT 600 R**

Numer seryjny  
B-46132

odpowiada następującym obowiązującym dyrektywom UE w ich aktualnym brzmieniu:

**2006/42/EC • 2014/30/EU • 2000/14/EC • 2005/88/EC • 2011/65/EU\***

W celu zapewnienia zgodności z ww. normami zastosowano następujące normy harmonizujące oraz normy i przepisy krajowe:

**EN 60335-1:2012/A11:2014 • EN 62233:2008  
EN 55014-1:2006/A2:2011 • EN 55014-2:2015 • EN 50636-2-91:2014  
EN 61000-3-2:2014 • EN 61000-3-3:2013**

Ponadto potwierdzono, zgodnie z dyrektywą w sprawie emisji hałasu 2000/14/EC:  
Poziom mocy akustycznej  
gwarantowany: 96 dB(A)  
zmierzony: 93,05 dB(A)  
Zastosowana procedura oceny zgodności odpowiada załącznikowi VI/ 2000/14/EC  
Placówka zgłoszenia: BUREAU VERITAS,  
Newtime - 52 Boulevard du Parc - Ile de la Jatte, F-92200 Neuilly sur Seine, NB: 0062

Wyłącznie odpowiedzialność za wystawienie tej deklaracji zgodności ponosi producent:



Grizzly Tools GmbH & Co. KG  
Stockstädter Straße 20  
63762 Großostheim  
Germany  
11.01.2020

Christian Frank  
Osoba upoważniona do sporządzania dokumentacji

\* Wyżej opisany przedmiot deklaracji spełnia wymogi dyrektywy 2011/65/UE Parlamentu Europejskiego i Rady z dnia 8 czerwca 2011r. w sprawie ograniczenia stosowania niektórych niebezpiecznych substancji w sprzęcie elektrycznym i elektronicznym.



## Translation of the original EC declaration of conformity

We confirm, that the  
**Electric lawn trimmer  
series ERT 600 R**

Batch number  
B-46132

conforms with the following applicable relevant version of the EU guidelines:

**2006/42/EC • 2014/30/EU • 2000/14/EC • 2005/88/EC • 2011/65/EU\***

In order to guarantee consistency, the following harmonised standards as well as national standards and stipulations have been applied:

**EN 60335-1:2012/A11:2014 • EN 62233:2008  
EN 55014-1:2006/A2:2011 • EN 55014-2:2015 • EN 50636-2-91:2014  
EN 61000-3-2:2014 • EN 61000-3-3:2013**

The following are also confirmed as complying with Noise Emissions Directive 2000/14:

Guaranteed sound power level: 96 dB(A)

Measured sound power level: 93,05 dB(A)

The conformity evaluation procedure employed is compliant with appendix VI/2000/14/EC

Registered Office: BUREAU VERITAS,

Newtime - 52 Boulevard du Parc - Ile de la Jatte, F-92200 Neuilly sur Seine, NB: 0062

This declaration of conformity is issued under the sole responsibility of the manufacturer:



Grizzly Tools GmbH & Co. KG  
Stockstädter Straße 20  
63762 Großostheim  
Germany  
11.01.2020

Christian Frank  
Documentation Representative

*\* The object of the declaration described above satisfies the provisions of Directive 2011/65/EU of the European Parliament and the Council of 8 June 2011 on limiting the use of certain harmful substances in electrical and electronic appliances.*





## Originalios EB atitikties deklaracijos vertimas

Šiuo dokumentu mes patvirtiname, kad

**Elektrinė veļapjovė  
serijos ERT 600 R**

Partijos numeris  
B-46132

atitinka toliau nurodytų numatytųjų ES direktyvų galiojančią leidimą:

**2006/42/EC • 2014/30/EU • 2000/14/EC • 2005/88/EC • 2011/65/EU\***

Kad būtų galima užtikrinti atitiktį, taikyti šie darnieji standartai ir nacionaliniai standartai bei nuostatos:

**EN 60335-1:2012/A11:2014 • EN 62233:2008  
EN 55014-1:2006/A2:2011 • EN 55014-2:2015 • EN 50636-2-91:2014  
EN 61000-3-2:2014 • EN 61000-3-3:2013**

Remiantis 2000/14/EB dėl valstybių narių įstatymų, reglamentuojančių lauko sąlygomis naudojamos įrangos į aplinką skleidžiamą triukšmą, suderinimo, papildomai patvirtinama:

Garso galingumo lygis:

Numatyta: 96 dB(A)

Išmatuota: 93,05dB(A)

Taikytas atitinkamas 2000/14/EB ir 2005/88/EB VI priede nurodytas atitikties įvertinimo metodas. Paskelbtoji įtasisas: BUREAU VERITAS,

Newtime - 52 Boulevard du Parc - Ile de la Jatte, F-92200 Neuilly sur Seine, NB: 0062

Tiktai gamintojas yra atsakingas už šio atitikties pareiškimo parengimą:



Grizzly Tools GmbH & Co. KG  
Stockstädter Straße 20  
63762 Großostheim  
Germany  
11.01.2020

Christian Frank  
Asmuo, įgaliotas sudaryti dokumentaciją

\* Pirmiau aprašytas deklaracijos objektas atitinka 2011 m. birželio 8 d. Europos Parlamento ir Tarybos Direktyvos 2011/65/ES dėl tam tikrų pavojingų medžiagų naudojimo elektros ir elektroninėje įrangoje apribojimo reikalavimus.



## Překlad originálního prohlášení o shodě CE

Tímto potvrzujeme, že konstrukce

### Elektrický vyžinač trávy stavební řady ERT 600 R

Číslo šarže:

B-46132

odpovídá následujícím příslušným směrnicím EU v jejich toho času platném vydání:

**2006/42/EC • 2014/30/EU • 2000/14/EC • 2005/88/EC • 2011/65/EU\***

Aby byl zaručen shodnost, bylo použito následujících harmonizovaných- norem jakož i národních norem a předpisů:

**EN 60335-1:2012/A11:2014 • EN 62233:2008  
EN 55014-1:2006/A2:2011 • EN 55014-2:2015 • EN 50636-2-91:2014  
EN 61000-3-2:2014 • EN 61000-3-3:2013**

Navíc se na základě směrnice pro emise hluků 2000/14/EC potvrzuje:

úroveň akustického výkonu:

zaručená: 96 dB(A)

měřená: 93,05 dB(A)

Použitý způsob postupu pro ohodnocení conformity dle dodatku VI/ 2000/14/EC.

Placówka zgłoszenia: BUREAU VERITAS,

Newtime - 52 Boulevard du Parc - Ile de la Jatte, F-92200 Neuilly sur Seine, NB: 0062

Výhradní odpovědnost za vystavení tohoto prohlášení o shodě nese výrobce:



Grizzly Tools GmbH & Co. KG  
Stockstädter Straße 20  
63762 Großostheim  
Germany  
11.01.2020

Christian Frank  
Osoba splnomocnená na zostavenie  
dokumentácie

\* Výše popsaný predmet prohlášení splňuje předpisy směrnice 2011/65/EU Evropského parlamentu a Rady z 8. června 2011 o omezení používání některých nebezpečných látek v elektrických a elektronických zařízeních.



## Traducción de la Declaración de conformidad CE original

Mediante la presente declaramos que el modo constructivo de

**Recortador de césped eléctrico**

**Serie ERT 600 R**

Número de lote:

B-46132

a las siguientes Directivas de la UE corrientes en su respectiva versión vigente:

**2006/42/EC • 2014/30/EU • 2000/14/EC • 2005/88/EC • 2011/65/EU\***

Para garantizar la conformidad, se aplicaron las siguientes normas armonizadas, así como las normas y regulaciones nacionales:

**EN 60335-1:2012/A11:2014 • EN 62233:2008  
EN 55014-1:2006/A2:2011 • EN 55014-2:2015 • EN 50636-2-91:2014  
EN 61000-3-2:2014 • EN 61000-3-3:2013**

Además, se confirma, en conformidad con la Directriz de emisión de ruidos 2000/14/CE:

Nivel de potencia acústica:

garantizado: 96 dB(A)

medido: 93.05 dB(A)

Procedimiento de evaluación de conformidad aplicado según indicación en anexo VI, 2000/14 EC

Entidad de registro: BUREAU VERITAS,

Newtime - 52 Boulevard du Parc - Ile de la Jatte, F-92200 Neuilly sur Seine, NB: 0062

El fabricante es el único responsable de expedir esta Declaración de Conformidad:



Grizzly Tools GmbH & Co. KG  
Stockstädter Straße 20  
63762 Großostheim  
Germany  
11.01.2020

Christian Frank  
Apoderado de documentación

*\* El objeto de la declaración arriba descrito cumple con las directrices de la Directiva 2011/65/UE del Parlamento Europeo y del Consejo de 8 de junio de 2011 sobre restricciones a la utilización de determinadas sustancias peligrosas en aparatos eléctricos y electrónicos.*



## Preklad originálneho prehlásenia o zhode CE

Týmto potvrdzujeme, že  
**Elektrický zarovnávač trávnik**  
**ERT 600 R**  
Číslo šarže:  
B-46132

zodpovedá nasledujúcim príslušným smerniciam EÚ v ich práve platnom znení:

**2006/42/EC • 2014/30/EU • 2000/14/EC • 2005/88/EC • 2011/65/EU\***

Aby bola zaručená zhoda, boli použité nasledovné harmonizované normy ako i národné normy a predpisy:

**EN 60335-1:2012/A11:2014 • EN 62233:2008**  
**EN 55014-1:2006/A2:2011 • EN 55014-2:2015 • EN 50636-2-91:2014**  
**EN 61000-3-2:2014 • EN 61000-3-3:2013**

Okrem toho sa v súlade so smernicou o emisiách hluku 2000/14/EC potvrdzuje:  
Hladina akustického výkonu:  
zaručená: 96 dB(A)  
nameraná: 93,05 dB(A)  
Použitý postup hodnotenia zhody v súlade s dodatkom VI, 2000/14 EC  
Certifikačný orgán: BUREAU VERITAS,  
Newtime - 52 Boulevard du Parc - Ile de la Jatte, F-92200 Neuilly sur Seine, NB: 0062

Jediný zodpovedný za vystavenie tohto vyhlásenia o zhode je výrobca:



Grizzly Tools GmbH & Co. KG  
Stockstädter Straße 20  
63762 Großostheim  
Germany  
11.01.2020

Christian Frank  
Osoba splnomocnená na zostavenie  
dokumentácie

\* Vyššie popísaný predmet vyhlásenia spĺňa predpisy smernice 2011/65/EU Európskeho parlamentu a Rady z 8. júna 2011 pre obmedzenie používania určitých nebezpečných látok v elektrických a elektronických prístrojoch.



## Service-Center

- (DE) Grizzly Tools GmbH & Co. KG**  
Kunden-Service  
Stockstädter Straße 20  
D-63762 Großostheim  
Tel.: 06026 9914 441  
Fax: 06026 9914 499  
E-Mail: [service-baumarkt@grizzly.biz](mailto:service-baumarkt@grizzly.biz)  
Homepage: [www.grizzly.biz](http://www.grizzly.biz)
- (PL) Krysiak Sp. z o.o.**  
ul. Rolna 6  
62-081 Baranowo  
Tel.: 061 650 75 30  
Fax: 061 650 75 32  
e-mail: [krysiak@krysiak.pl](mailto:krysiak@krysiak.pl)  
Homepage: [www.krysiak.pl](http://www.krysiak.pl)
- (FR) SAV03**  
ZA de la verrerie  
03210 Souvigny  
Tel.: 04 70 48 13 20  
Fax: 09 72 43 63 96  
e-mail: [contact@sav03.fr](mailto:contact@sav03.fr)  
Homepage: [www.sav03.fr](http://www.sav03.fr)  
Boutique en ligne:  
[www.sav03.fr/boutique](http://www.sav03.fr/boutique)
- (GB) Novo CSV Ltd.**  
Unit 3, Beldray Park  
Beldray Road, Mount Pleasant  
Bilston, West Midlands WV14 7NH  
Tel.: 0845 683 2672  
e-mail: [care@novoserv.co.uk](mailto:care@novoserv.co.uk)
- (CZ) HECHT MOTORS s.r.o.**  
U Mototechny 131,  
251 62 Mukařov-Tehovec  
Tel.: 323 661 347 linka 27  
Fax: 323 661 348  
e-mail: [prijemoprav@hecht.cz](mailto:prijemoprav@hecht.cz)  
Homepage: [www.hecht.cz](http://www.hecht.cz)
- (IT) Garden Italia SPA**  
Via Zaccarini, 8  
29010 San Nicolò a Trebbia (PC)  
Tel.: 0523 764811  
Fax: 0523 768689  
e-mail: [info@gardenitalia.it](mailto:info@gardenitalia.it)
- (NL) I.T.S. Winschoten bv**  
*Bezoekadres:* Papierbaan 55  
9672 BG Winschoten  
*Postadres:* Antwoordnummer 300  
9670 WB Winschoten  
Tel.: 0900 8724357  
Tel.: 0597 413753  
Fax: 0597 420632  
e-mail: [itsw@planet.nl](mailto:itsw@planet.nl)
- (LT) www.grizzlybaltic.com**
- (ES) 92, S.A.**  
c/Bristol, 32-34  
Parque Empresarial Europolis  
28232 Las Rozas (Madrid)  
Tel.: 91 6409 950  
Fax: 91 6407 135  
e-mail: [comercial@92sa.com](mailto:comercial@92sa.com)
- (SK) HECHT SK spol, s. r.o.**  
Letisková 20  
971 01 Prievidza  
Tel.: 046 542 0320 klapka 37  
Fax: 046 542 7207  
e-mail: [reklamacie@hecht.sk](mailto:reklamacie@hecht.sk)  
Homepage: [www.hecht.sk](http://www.hecht.sk)



