



Monitor Dell UltraSharp 40 z zakrzywionym ekranem WUHD - U4021QW

Instrukcja obsługi

Model: U4021QW
Nazwa prawna modelu: U4021QWt



-  **UWAGA: UWAGA** wskazuje ważną informację, która pomoże w lepszym używaniu komputera.
-  **OSTRZEŻENIE: OSTRZEŻENIE** wskazuje potencjalną możliwość uszkodzenia urządzenia lub utraty danych, jeśli nie zostaną wykonane instrukcje.
-  **PRZESTROGA: PRZESTROGA** wskazuje potencjalną możliwość uszkodzenia urządzenia, odniesienie obrażeń osobistych albo śmierci.

Copyright © 2021 Dell Inc. lub jej oddziałów. Wszelkie prawa zastrzeżone. Dell, EMC i inne znaki towarowe są zastrzeżonymi znakami towarowymi firmy Dell Inc. lub jej oddziałów. Inne znaki towarowe mogą być znakami towarowymi ich odpowiednich właścicieli.

2021 – 09

Rev. A01

Spis treści

Instrukcje bezpieczeństwa	5
Informacje o monitorze	6
Zawartość opakowania	6
Funkcje produktu	8
Identyfikacja części i elementów sterowania	9
Widok z przodu	9
Widok od tyłu	10
Widok od spodu	11
Specyfikacje monitora	12
Specyfikacje elektryczne	15
Specyfikacje głośnika	16
Właściwości fizyczne	16
Charakterystyka środowiskowa	18
Wideo - Przepustowość	19
USB - Przepustowość	19
Przypisanie pinów	21
Plug-and-Play	27
Jakość monitora LCD i zasady dotyczące pikseli	27
Ergonomia	28
Obsługa i przenoszenie wyświetlacza	30
Zalecenia dotyczące konserwacji	31
Czyszczenie monitora	31
Konfiguracja monitora	32
Podłączenie podstawy	32
Używanie funkcji nachylania, obracania i wysuwanie w pionie	35



Nachylenie, obracanie i wysuwanie w pionie	35
Podłączenie monitora	36
Prowadzenie kabli	40
Zabezpieczanie monitora z użyciem blokady Kensington (opcjonalna)	40
Zdejmowanie podstawy monitora	41
Montaż na ścianie (opcjonalnie).	42
Używanie monitora	43
Włączenie zasilania monitora	43
Sterowanie joystickiem	43
Używanie funkcji blokady OSD	45
Przycisk na panelu przednim.	48
Używanie menu ekranowego (OSD).	49
Uzyskiwanie dostępu do systemu menu	49
Komunikaty ostrzeżeń OSD	63
Ustawienie maksymalnej rozdzielczości	67
Ustawienia KVM USB Switch (Przełącznik KVM USB)	68
Ustawienie Auto KVM (Automatyczny KVM)	71
Rozwiązywanie problemów	73
Autotest	73
Wbudowane testy diagnostyczne	74
Typowe problemy	75
Problemy specyficzne dla produktu.	77
Problemy związane z Uniwersalną magistralą szeregową (USB).	82
Dodatek	84
Uwagi FCC (tylko USA) i inne informacje dotyczące przepisów	84
Kontaktowanie się z firmą Dell	84
Baza danych produktów UE dla etykiety efektywności energetycznej i arkusz informacji o produkcie	84



Instrukcje bezpieczeństwa

⚠ PRZESTROGA: Używanie elementów sterowania, regulacji lub procedur, innych niż określone w tej dokumentacji, może spowodować narażenie na porażenie prądem elektrycznym, zagrożenia związane z prądem elektrycznym i/lub zagrożenia mechaniczne.

- Umieść monitor na solidnej powierzchni, a podczas obsługi zachowaj ostrożność. Ekran jest delikatny i po upuszczeniu lub gwałtownym uderzeniu, może zostać uszkodzony.
- Należy się zawsze upewnić, że posiadany monitor obsługuje parametry prądu zmiennego dostępnego w lokalizacji użytkownika.
- Monitor należy trzymać w temperaturze pokojowej. Za niska lub za wysoka temperatura może szkodliwie wpływać na ciekłe kryształy wyświetlacza.
- Nie należy narażać monitora na silne drgania lub mocne uderzenia. Na przykład, nie należy umieszczać monitora w bagażniku samochodu.
- Monitor należy odłączyć, gdy długo nie będzie używany.
- Aby uniknąć porażenia prądem elektrycznym, nie należy zdejmować żadnych pokryw ani dotykać miejsc wewnątrz monitora.

Informacje dotyczące instrukcji bezpieczeństwa, znajdują się w części Bezpieczeństwo, Informacje dotyczące środowisk i przepisów (SERI).



Informacje o monitorze

Zawartość opakowania

Monitor jest dostarczany z komponentami pokazanymi w tabeli poniżej. Jeśli któregokolwiek komponentu brakuje należy się skontaktować z firmą Dell. W celu uzyskania dalszych informacji należy sprawdzić część [Kontakt z firmą Dell](#).

UWAGA: Niektóre komponenty mogą być opcjonalne i mogą nie zostać dostarczone z monitorem. Niektóre funkcje mogą nie być dostępne w określonych krajach.

	Display (Wyświetlacz)
	Wspornik podstawy
	Baza podstawy
	Kabel zasilający (zależy od kraju)
	Kabel DisplayPort (DisplayPort do DisplayPort)



	<p>Super Speed USB 3.2 Gen1 Kabel przesyłania danych A do B (Udostępnia porty USB na monitorze)</p>
	<p>Kabel HDMI</p>
	<p>Aktywny kabel Thunderbolt™ 4 (USB typu C)</p>
  	<ul style="list-style-type: none"> • Skrócona instrukcja ustawień • Informacje dotyczące bezpieczeństwa, środowiska i przepisów • Raport kalibracji fabrycznej



Funkcje produktu

Dell UltraSharp U4021QW Zakrzywiony monitor ma aktywną matrycę, tranzystory cienkowarstwowe (TFT), wyświetlacz ciekłokrystaliczny (LCD) i podświetlenie LED. Charakterystyczne cechy tego monitora:

- Obszar aktywnego ekranu 100,859 cm (39,7 cala) (Mierzony po przekątnej), rozdzielczość 5120 x 2160 (21:9) i pełnoekranowe wspomaganie dla niższych rozdzielczości.
- Szerokie kąty widzenia z 98% DCI-P3.
- Nachylanie, obracanie i wysuwanie w pionie.
- Wbudowane głośniki (2 x 9 W).
- Zdemontowana podstawa i otwory montażowe w standardzie Video Electronics Standards Association (VESA™) 100 mm dla zapewnienia elastycznych rozwiązań montażowych.
- Bardzo cienko ramka minimalizuje odstęp na ramkę podczas używania wielu monitorów, umożliwiając łatwiejszą konfigurację i wrażenie elegancji podczas oglądania.
- Rozszerzalne połączenia cyfrowe z HDMI i DP pomagają w ponadczasowym używaniu monitora.
- Pojedynczy port Thunderbolt™ 3 (90 W) do zasilania kompatybilnego notebooka podczas odbierania sygnału wideo.
- Porty Thunderbolt™ 3 (90 W) i RJ45, umożliwiają korzystanie z sieci po podłączeniu pojedynczym kablem.
- Funkcja plug and play o ile jest obsługiwana przez komputer.
- Regulacje On-Screen Display (OSD) do łatwej konfiguracji i optymalizacji ekranu.
- Blokada przycisków zasilania i OSD.
- Gniazdo blokady zabezpieczenia.
- ≤ 0,3 W w trybie gotowości.
- Obsługa trybu wyboru Picture by Picture (PBP) / Picture in Picture (PIP).
- Umożliwia użytkownikowi przełączenie funkcji KVM USB w trybie PBP.
- Monitor wykorzystuje technologię Flicker-Free (Brak migania), która usuwa widoczne dla oczu miganie, zwiększając komfort oglądania i zapobiegając zmęczeniu oczu przez użytkowników.
- Gwarancja Premium Panel Exchange zapewnia spokojne używanie.
- Optymalizacja komfortu dla oczu z niemigającym ekranem, minimalizującym emisję niebezpiecznego niebieskiego światła.
- Monitor wykorzystuje panel Niskiej emisji niebieskiego światła i jest zgodny z TUV Rheinland (Rozwiązanie sprzętowe), po zresetowaniu do modelu ustawień fabrycznych/ustawień domyślnych.
- Zmniejszanie poziomu niebezpiecznego, niebieskiego światła emitowanego z ekranu w celu zwiększenia komfortu oglądania dla swoich oczu.



⚠ PRZESTROGA: Możliwe długotrwałe efekty emisji niebieskiego światła z monitora mogą spowodować uszkodzenie oczu, powodując zmęczenie oczu lub cyfrowe zmęczenie wzroku.

Identyfikacja części i elementów sterowania

Widok z przodu



Etykieta	Opis	Zastosowanie
1	Wskaźnik LED zasilania	Stale, białe światło oznacza, że monitor jest włączony i działa normalnie. Migające, białe światło oznacza, że monitor znajduje się w trybie oczekiwania.



Widok od tyłu



Etykieta	Opis	Zastosowanie
1	Otwory montażowe VESA (100 mm x 100 mm - za założoną pokrywą VESA)	Montaż monitora na ścianie z użyciem zestawu do montażu na ścianie zgodnego z VESA - (100 mm x 100 mm).
2	Etykieta certyfikatów	Wymienia certyfikaty zgodności.
3	Przycisk zwalniania podstawy	Zwalnianie podstawy z monitora.
4	Przycisk Wł./Wył. zasilania	Do włączania lub wyłączenia monitora.
5	Joystick	Służy do sterowania menu OSD. W celu uzyskania dalszych informacji, sprawdź część Używanie monitora .
6	Etykieta z adresem Mac, kodem kreskowym, numerem seryjnym i kodem Service Tag	Etykietę tę należy sprawdzić, gdy wymagany jest kontakt z firmą Dell w celu uzyskania pomocy technicznej. Kod Service Tag to niepowtarzalny identyfikator alfanumeryczny, który umożliwia technikom serwisu Dell identyfikację komponentów sprzętowych w komputerze i dostęp do informacji o gwarancji.
7	Szczelina prowadzenia kabli	Używana do prowadzenia kabli, poprzez ich włożenie do tej szczeliny.



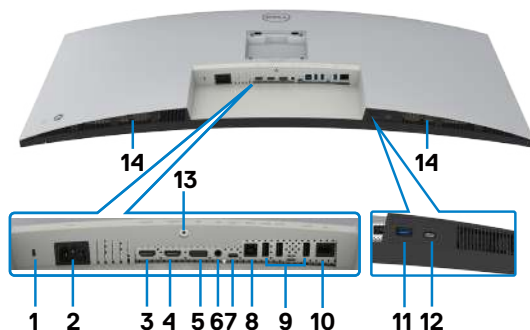

Widok od spodu



Etykieta	Opis	Zastosowanie
1	Gniazdo blokady zabezpieczenia	Zabezpieczanie monitora linką blokady zabezpieczenia (sprzedawana oddzielnie).
2	Złącze zasilania	Podłączenie kabla zasilania.
3	Gniazdo HDMI 1	Podłączenie komputera kablem HDMI.
4	Gniazdo HDMI 2	Podłączenie komputera kablem HDMI.
5	Wejście DisplayPort	Podłączenie komputera kablem DisplayPort.
6	Gniazdo liniowego wyjścia audio	Podłączenie głośników do odtwarzania audio przez kanały audio HDMI lub DisplayPort. Obsługiwane jest wyłącznie audio dwukanałowe. UWAGA: Gniazdo liniowego wyjścia audio nie obsługuje słuchawek.
7	Thunderbolt™ 3 (90 W)/ DisplayPort	Podłączenie do komputera aktywnym kablem Thunderbolt™ 4 (USB typu C) . Port Thunderbolt™ 3 (90 W) oferuje największą szybkość przesyłania danych i alternatywny tryb z DP 1.4 obsługujący maksymalną rozdzielczość 5120 x 2160 przy 60 Hz PD 20 V/4,5 A, 15 V/3 A, 9 V/3 A, 5 V/3 A. UWAGA: USB typu C nie jest obsługiwane w wersjach Windows starszych od Windows 10.
8	Port USB przesyłania danych typu B	Podłączenie do komputera kabla USB dostarczonego z monitorem. Po podłączeniu kabla, można używać złącza pobierania danych USB na monitorze.



9,11	Super Speed USB 10 Gbps (USB 3.2 Gen2) (4)	Podłączanie urządzeń USB. Porty te można używać wyłącznie po podłączeniu kabla USB z komputera do monitora. Port z  ikoną baterii obsługuje Battery Charging Rev. 1.2.
10	Złącze RJ-45	Połączenie z Internetem. Surfować po Internecie można wyłącznie przez RJ45, po podłączeniu kabla USB (typ A do typ B lub typ C do typ C) z komputera do monitora.
12	Port pobierania danych typu C Super Speed USB 3.2 Gen2 10Gbps	Port z ikoną  obsługuje 5 V/ 3 A. Podłączenie urządzenia USB-C. Porty te można używać wyłącznie po podłączeniu kabla USB (typ A do typ B lub typ C do typ C) z komputera do monitora.
13	Blokada podstawy	Blokada podstawy z monitorem z użyciem śruby M3 x 8 mm (śruba niedostarczona).
14	Wbudowane głośniki	Do wyprowadzania dźwięku z wejścia audio.

Specyfikacje monitora

Typ ekranu	Aktywna matryca - TFT LCD
Typ panelu	Technologia In-plane switching
Współczynnik proporcji	21:9
Wielkość przeglądanego obrazu	
Przekątna	1008,59 mm (39,7 cala)
Aktywny obszar	
W poziomie	929,28 mm (36,59 cala)
W pionie	392,04 mm (15,44 cala)
Obszar	364236,5 mm ² (564,95 cala ²)
Rozstaw pikseli	0,1815 mm x 0,1815 mm
Pikseli na cal (PPI)	140
Kąt widzenia	
W poziomie	178° (typowy)
W pionie	178° (typowy)
Jasność	300 cd/m ² (typowa)
Współczynnik kontrastu	1000 do 1 (typowa)
Zakrzywienie	2500R



Powłoka ekranu wyświetlacza	Twarda powłoka antyrefleksyjnej obróbki przedniego polaryzera (3H)
Podświetlenie	LED
Głębokość kolorów	1,07 miliarda kolorów
Paleta kolorów*	98% (typowe) DCI-P3
Połączenia	<ul style="list-style-type: none"> • 1 x DP1.4 (HDCP 2.2) (10-bitowy kolor przy 60 Hz) • 2 x HDMI 2.0 (HDCP 2.2) (10-bitowy przy 30 Hz) • 1 x Thunderbolt™ 3 (90 W) (Tryb naprzemienny z DisplayPort 1.4, portem przesyłania danych Super Speed USB 3.2 Gen2 (10 Gbps), technologią Power Delivery PD do 90 W) • 1 x port USB przesyłania danych typu B • 1 x USB typu C pobierania danych (15 W), Super Speed USB 3.2 Gen2 (10 Gbps) • 4 x Super speed USB typu A 10 Gbps (USB 3.2 Gen2) • 1 x Super speed USB typu A 3.2 Gen2 z obsługą ładowania BC1.2 prądem 2 A (maks.) • 1 x analogowe wyjście liniowe Analog 2.0 (gniazdo typu jack 3,5 mm) • 1 x RJ45
Szerokość obrzeża (krawędź monitora do aktywnego obszaru)	
Od góry	11,3 mm
Z lewej/z prawej	11,3 mm
Od dołu	15,8 mm
Możliwości regulacji	
Podstawa z regulowaną wysokością	120 mm
Nachylenie	-5° do 21°
Obracanie	-30° do 30°
Prowadzenie kabli	Tak
Zgodność z Dell Display Manager (DDM)	Łatwa aranżacja i inne kluczowe funkcje
Zabezpieczenie	Gniazdo blokady zabezpieczenia (linka blokady sprzedawana oddzielnie)

* Wyłącznie na natywnym panelu, w trybie wstępnych ustawień niestandardowych.



Specyfikacje rozdzielczości

Zakres skanowania w poziomie	27 kHz do 133,286 kHz
Zakres skanowania w pionie	24 Hz do 86 Hz
Maksymalna wstępnie ustawiona rozdzielczość	5120 x 2160 przy 60 Hz
Możliwości wyświetlania wideo (tryb naprzemienny HDMI i DP oraz Thunderbolt™ 3 (90 W))	480p, 560p, 720p, 1080i, 1080p

Wstępnie ustawione tryby wyświetlania

Tryb wyświetlania	Częstotliwość pozioma (kHz)	Częstotliwość pionowa (Hz)	Zegar pikseli (MHz)	Polaryzacja impulsów synchronizacji (w poziomie/w pionie)
VESA, 720 x 400	31,50	70,00	28,30	-/+
VESA, 640 x 480	31,50	60,00	25,20	-/-
VESA, 640 x 480	37,50	75,00	31,50	-/-
VESA, 800 x 600	37,90	60,30	40,00	+/+
VESA, 800 x 600	46,90	75,00	49,50	+/+
VESA, 1024 x 768	48,40	60,00	65,00	-/-
VESA, 1024 x 768	60,00	75,00	78,80	+/+
VESA, 1152 x 864	67,50	75,00	108,00	+/+
VESA, 1280 x 800	49,70	60,00	83,50	+/+
VESA, 1280 x 1024	64,00	60,00	108,00	+/+
VESA, 1280 x 1024	80,00	75,00	135,00	+/+
VESA, 1600 x 1200	75,00	60,00	162,00	+/+
VESA, 1680 x 1050	65,29	60,00	146,25	-/+
VESA, 1920 x 1080	67,50	60,00	148,50	+/+
VESA, 1920 x 1200	74,04	60,00	154,00	+/-
VESA, 2048 x 1152	70,99	60,00	156,75	+/-
VESA, 2048 x 1280	78,92	60,00	174,25	+/-
VESA, 2560 x 1080	66,64	60,00	181,25	+/-
VESA, 1024 x 2160	133,24	60,00	157,75	+/-
VESA, 1280 x 2160	133,15	60,00	191,75	+/-
VESA, 2560 x 2160	133,27	60,00	362,50	+/-



VESA, 3840 x 2160	65,58	30,00	262,75	+/-
VESA, 3840 x 2160	135,00	60,00	594,00	+/-
VESA, 3840 x 2160	133,31	60,00	533,25	+/-
VESA, 4096 x 2160	65,67	30,00	279,50	+/-
VESA, 4096 x 2160	133,28	60,00	567,25	+/-
VESA, 5120 x 2160	65,72	30,00	347,00	+/-
VESA, 5120 x 2160	133,27	60,00	703,75	+/-

Specyfikacje elektryczne

Sygnaty wejścia wideo	<ul style="list-style-type: none"> Cyfrowy sygnał wideo dla każdej linii różnicowej Na linię różnicową przy impedancji 100 om Obsługa sygnału wejścia DP/HDMI/Thunderbolt™ 3 (90 W)
Napięcie wejścia/częstotliwość/prąd	Prąd zmienny 100-240 V / 50 lub 60 Hz \pm 3 Hz / 2,8 A (maksymalny)
Prąd rozruchowy	120 V: 42 A (Maks.) 240 V: 80 A (Maks.)
Zużycie energii	0,3 W (Tryb wyłączenia) ¹ 0,3 W (Tryb gotowości) ¹ 41,3 W (Tryb włączenia) ¹ 240 W (Maks.) ² 44,81 W (P_{on}) ³ 140,86 kWh (TEC) ³

¹ Zgodnie z definicją w UE 2019/2021 i UE 2019/2013.

² Ustawienia maksymalnej jasności i kontrastu z maksymalną mocą ładowania we wszystkich portach USB.

³ P_{on} : Zużycie energii trybu włączenia, według definicji w Energy Star w wersji 8.0.
TEC: Łączne zużycie energii w kWh, według definicji w Energy Star w wersji 8.0.

Ten dokument służy wyłącznie do informacji i podaje wyłącznie osiągi laboratoryjne. Posiadany produkt może działać inaczej w zależności od zamówionego oprogramowania, komponentów i urządzeń peryferyjnych i nie jesteśmy zobligowani do aktualizacji takich informacji. Konsekwentnie, klient nie powinien polegać na tych informacjach podczas podejmowania decyzji o tolerancjach parametrów elektrycznych, itp. W odniesieniu do dokładności lub kompletności nie udziela się żadnej gwarancji wyrażonej lub dorozumianej.



 **UWAGA:** Ten monitor ma certyfikat **ENERGY STAR**.





Ten produkt kwalifikuje się do urządzeń zgodnych z ENERGY STAR z fabrycznymi, domyślnymi ustawieniami, które można odtworzyć poprzez wykonanie funkcji “Factory Reset (Zerowanie do ustawień fabrycznych)” w menu OSD. Zmiana fabrycznych ustawień domyślnych lub włączenie innej funkcji, może zwiększyć zużycie energii, które może przekroczyć limit określony przez ENERGY STAR.

Specyfikacje głośnika

Moc znamionowa głośnika	2 x 9 W
Charakterystyka częstotliwościowa	100 Hz - 20 kHz
Impedancja	8 om

Właściwości fizyczne

Typ złącza	<ul style="list-style-type: none">• Złącze DP• Złącze HDMI• Złącze Thunderbolt™ 3 (90 W)• Liniowe wyjście audio• Złącze RJ45• Złącze pobierania danych USB typu C x 1 (Port z ikoną  obsługuje 5 V/3 A)• Złącze portu pobierania danych Super speed USB typ A 3.2 Gen2 x 4 (Port z ikoną baterii  obsługuje BC 1.2.)
Typ kabla sygnałowego	<ul style="list-style-type: none">• Kabel DP do DP 1,8 m• Kabel HDMI 1,8 m• Kabel Super Speed USB 3.2 Gen1 (A do B) 1,8 m• Aktywny kabel Thunderbolt™ 4 (USB typu C) 1,5 m
Wymiary (z podstawą)	
Wysokość (po wysunięciu wspornika)	577,3 mm (22,73 cala)
Wysokość (po wsunięciu wspornika)	457,8 mm (18,02 cala)



Szerokość	946,6 mm (37,27 cala)
Głębokość	248,0 mm (9,76 cala)
Wymiary (bez podstawy)	
Wysokość	419,1 mm (16,50 cala)
Szerokość	946,6 mm (37,27 cala)
Głębokość	59,6 mm (2,35 cala)
Wymiary podstawy	
Wysokość (po wysunięciu wspornika)	438,3 mm (17,26 cala)
Wysokość (po wsunięciu wspornika)	391,5 mm (15,41 cala)
Szerokość	334,5 mm (13,17 cala)
Głębokość	248,0 mm (9,76 cala)
Waga	
Waga z opakowaniem	21,6 kg (47,62 funta)
Waga z zespołem podstawy i kablami	14,4 kg (31,75 funta)
Waga bez zespołu podstawy (Przy montażu na ścianie lub podczas montażu w standardzie VESA - bez kabli)	9,5 kg (20,94 funta)
Waga zespołu podstawy	4,3 kg (9,48 funta)



Charakterystyka środowiskowa

Zgodność ze standardami	
<ul style="list-style-type: none">• Monitor a certyfikatem ENERGY STAR.• W wymagających tego miejscach, zarejestrowany w EPEAT. Rejestracja EPEAT zależy od kraju. Sprawdź www.epeat.net w celu uzyskania informacji o stanie rejestracji według kraju.• TCO Certified.• Zgodność z RoHS.• Monitor bez BFR/PCW (bez zewnętrznych kabli).• Spełnia wymagania dotyczące upływu prądu NFPA 99• Szkło bez zawartości arszeniku i bez zawartości rtęci, wyłącznie dla panela.	
Temperatura	
Działanie	0°C do 40°C (32°F do 104°F)
Wyłączenie	-20°C do 60°C (-4°F do 140°F)
Wilgotność	
Działanie	10% do 80% (bez kondensacji)
Wyłączenie	5% do 90% (bez kondensacji)
Wysokość nad poziomem morza	
Działanie	5000 m (16 404 stóp) (maksymalna)
Wyłączenie	12 192 m (40 000 stóp) (maksymalna)
Rozpraszanie ciepła	818,91 BTU/godzinę (maksymalne) 140,92 BTU/godzinę (tryb włączenia)



Wideo - Przepustowość

Host	Kabel wideo	Rozdzielczość
USB-C (Alt Mode DP1.2)	Kabel USB-C Gen1	5120 x 2160 przy 30 Hz
	Aktywny kabel Thunderbolt™ 3 (40G)	
	Aktywny kabel Thunderbolt™ 4 (40G)	
USB-C (Alt Mode DP1.4)	Kabel USB-C Gen2	5120 x 2160 przy 60 Hz
	Aktywny kabel Thunderbolt™ 3 (40G)	5120 x 2160 przy 60 Hz
	Aktywny kabel Thunderbolt™ 4 (40G)	5120 x 2160 przy 60 Hz
TBT3 (Alt Mode DP1.2)	Aktywny kabel Thunderbolt™ 3 (40G)	5120 x 2160 przy 30 Hz
	Aktywny kabel Thunderbolt™ 4 (40G)	
TBT3 (Alt Mode DP1.4)	Aktywny kabel Thunderbolt™ 3 (40G)	5120 x 2160 przy 60 Hz
	Aktywny kabel Thunderbolt™ 4 (40G)	
HDMI 2.0	Kabel HDMI 2.0	5120 x 2160 przy 30 Hz
HDMI 1.4	Kabel HDMI 2.0	3840 x 2160 przy 30 Hz

USB - Przepustowość

Host	Kabel USB przesyłania danych	Urządzenie USB podłączone do USB-A lub C pobierania danych
USB-A (5 Gbps)	Kabel A-C	Obsługiwany, USB 2.0/3.2 Gen1
	Kabel A-B	
USB-C (5 Gbps, tylko dane)	Kabel USB-C Gen1/2	Obsługiwany, USB 2.0/3.2 Gen1
	Aktywny kabel Thunderbolt™ 4 (40G)	
	Aktywny kabel Thunderbolt™ 3 (40G)	Obsługiwany, wyłącznie USB 2.0



USB-C (Alt Mode DP1.2)	Kabel USB-C Gen1/2	Obsługiwany, wyłącznie USB 2.0
	Aktywny kabel Thunderbolt™ 3 (40G)	
	Aktywny kabel Thunderbolt™ 4 (40G)	
USB-C (Alt Mode DP1.4)	Kabel USB-C Gen1/2	Obsługiwany, wyłącznie USB 2.0
	Aktywny kabel Thunderbolt™ 3 (40G)	
	Aktywny kabel Thunderbolt™ 4 (40G)	
TBT3	Aktywny kabel Thunderbolt™ 3 (40G)	Obsługiwany, USB3.2 Gen2
	Aktywny kabel Thunderbolt™ 4 (40G)	



Przypisanie pinów

Gniazdo DP (wejście)

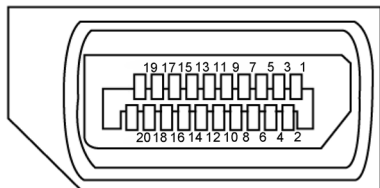

Numer pinu	20-pinowa strona podłączonego kabla sygnałowego
1	ML3(n)
2	GND
3	ML3(p)
4	ML2(n)
5	GND
6	ML2(p)
7	ML1(n)
8	GND
9	ML1(p)
10	ML0(n)
11	GND
12	ML0(p)
13	CONFIG1
14	CONFIG2
15	AUX CH (p)
16	GND
17	AUX CH (n)
18	Wykrywanie bez wyłączenia
19	Powrót
20	DP_PWR



Gniazdo HDMI

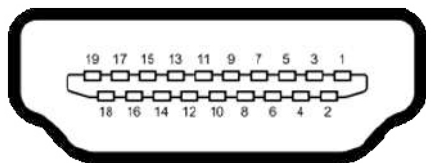

Numer pinu	19-pinowa strona podłączonego kabla sygnałowego
1	TMDS DANE 2+
2	TMDS DANE 2 EKTRAN
3	TMDS DANE 2-
4	TMDS DANE 1+
5	TMDS DANE 1 EKTRAN
6	TMDS DANE 1-
7	TMDS DANE 0+
8	TMDS DANE 0 EKTRAN
9	TMDS DANE 0-
10	TMDS ZEGAR+
11	TMDS ZEGAR EKTRAN
12	TMDS ZEGAR-
13	CEC
14	Zarezerwowany (N.C. w urządzeniu)
15	ZEGAR DDC (SCL)
16	DDC DANE (SDA)
17	DDC/CEC Uziemienie
18	+5 V ZASILANIE
19	WYKRYWANIE BEZ WYŁĄCZANIA



Port Thunderbolt™ 3 (USB typu C)

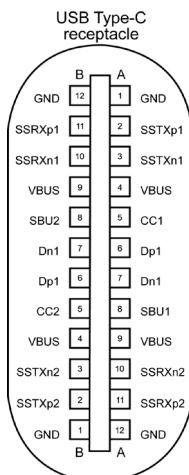



typically connected to a charger through a Type-C cable

Pin	Sygnal	Pin	Sygnal
A1	GND	B12	GND
A2	SSTXp1	B11	SSRXp1
A3	SSTXn1	B10	SSRXn1
A4	VBUS	B9	VBUS
A5	CC1	B8	SBU2
A6	Dp1	B7	Dn1
A7	Dn1	B6	Dp1
A8	SBU1	B5	CC2
A9	VBUS	B4	VBUS
A10	SSRXn2	B3	SSTXn2
A11	SSRXp2	B2	SSTXp2
A12	GND	B1	GND



Uniwersalna magistrala szeregową (USB)

W tej części znajdują się informacje o portach USB dostępnych w posiadanym monitorze.

 **UWAGA:** Do 2 A na port USB pobierania danych (port z ikoną baterii ) z urządzeniami zgodnymi z BC 1.2; do 1,0 A na pozostałych 2 portach pobierania USB; Do 3 A na porcie pobierania USB (port z ikoną ) z urządzeniami zgodnymi z 5 V/3 A .

Posiadany komputer ma następujące porty USB:

- 5 pobierania danych - 3 na dole, 2 z szybkim dostępem
- 1 przesyłania danych

Gniazdo ładowania - gniazda z ikoną baterii  obsługują szybkie ładowanie, jeśli urządzenie jest zgodne z BC 1.2. port pobierania danych USB typu C z ikoną  obsługuje szybkie ładowanie prądem, jeśli urządzenie jest zgodne z 5V/3A.

 **UWAGA:** Porty USB monitora działają wyłącznie wtedy, gdy monitor jest włączony lub w trybie gotowości. W trybie gotowości, jeśli jest podłączony kabel USB (typ C do typu C), porty USB mogą działać normalnie. W przeciwnym razie, należy wykonać ustawienia OSD USB, jeśli ustawienie to **“On in Standby Mode (Włączenie w trybie gotowości)”**, to USB działa normalnie, w przeciwnym razie USB jest wyłączone. Po wyłączeniu monitora, a następnie po jego włączeniu, podłączone urządzenia peryferyjne mogą wznowić normalne działanie po kilku sekundach.

Szybkość transferu	Szybkość przesyłania danych	Maksymalne zużycie energii (każdy port)
Super Speed USB 3.2 Gen2	10 Gbps	4,5 W
Super Speed USB 3.2 Gen1	5 Gbps	4,5 W
Hi-Speed (Wysoka szybkość)	480 Gbps	2,5 W
Full speed (Pełna szybkość)	12 Gbps	2,5 W



Port USB przesyłania danych

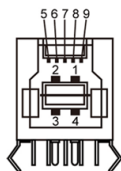

Numer pinu	Nazwa sygnału
1	VBUS
2	D-
3	D+
4	GND
5	StdB_SSTX-
6	StdB_SSTX+
7	GND_DRAIN
8	StdB_SSRX-
9	StdB_SSRX+
Korpus	Ekran

Port USB pobierania danych

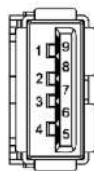

Numer pinu	Nazwa sygnału
1	VBUS
2	D-
3	D+
4	GND
5	StdA_SSRX-
6	StdA_SSRX+
7	GND_DRAIN
8	StdA_SSTX-
9	StdA_SSTX+
Korpus	Ekran



Port RJ45 (strona złącza)

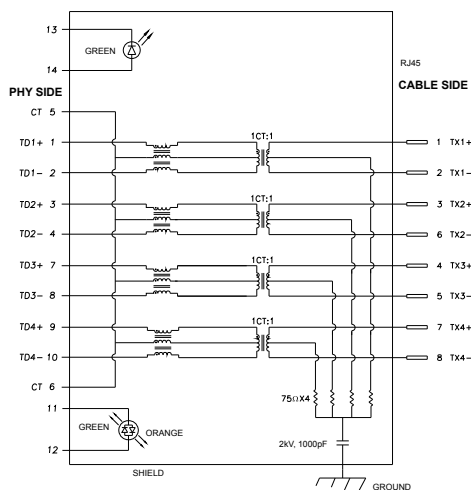

Pin	Sygnal	Pin	Sygnal
1	TD1 +	8	TD3 -
2	TD1 -	9	TD4 +
3	TD2 +	10	TD4 -
4	TD2 -	11	GREEN_ORAN- GE
5	CT	12	GREEN_ORAN- GE
6	CT	13	GREEN
7	TD3 +	14	GREEN

Instalacja sterownika

Zainstaluj sterownik Realtek USB GBE Ethernet Controller dostępny dla posiadanego systemu. Jest on dostępny do pobrania na stronie internetowej www.dell.com/support w sekcji “Driver and download (Sterowniki i pobieranie)”.

Szybkość przesyłania w sieci (RJ45) przez USB-C maks. szybkość wynosi 1000 Mbps.

UWAGA: Ten port LAN jest zgodny z 1000Base-T IEEE 802.3az, obsługuje adres Mac (Wydrukowany na etykiecie modelu), połączenie przelotowe, wybudzanie przez sieć LAN (WOL) z trybu gotowości (wyłącznie S3) i funkcję PXE Boot (Rozruch w trybie PXE), te 3 funkcje zależą od ustawienia BIOS i wersji systemu operacyjnego.



Stan LED złącza RJ45:

LED	Color (Kolor)	Opis
Dioda LED z prawej strony	Bursztynowe lub Zielone	Wskaźnik szybkości: <ul style="list-style-type: none">• Włączone bursztynowe - 1000 Mbps• Włączone zielone - 100 Mbps• Wyłączone - 10 Mbps
Dioda LED z lewej strony	Zielony	Wskaźnik łącze/Aktywność: <ul style="list-style-type: none">• Migający - Aktywność na porcie.• Włączone zielone - Zestawianie łącza.• Wyłączone - łącze nie zostało zestawione.

 **UWAGA:** Kabel RJ45 nie wchodzi w skład akcesoriów standardowych, dostarczanych w opakowaniu.

Plug-and-Play

Monitor można zainstalować w systemie zgodnym z Plug-and-Play. Monitor automatycznie systemowi komputera dane rozszerzonej identyfikacji wyświetlacza (EDID) z wykorzystaniem protokołów kanału danych wyświetlania (DDC), dzięki czemu komputer może się sam konfigurować i optymalizować ustawienia monitora. Instalacje większości monitorów są automatyczne; jeśli to wymagane można wybrać inne ustawienia. W celu uzyskania dalszych informacji o zmianie ustawień monitora, sprawdź

[Używanie monitora.](#)

Jakość monitora LCD i zasady dotyczące pikseli

Podczas produkcji monitora LCD nierzadko dochodzi do pozostawania w niezmiennym stanie jednego lub kilku pikseli, które są trudne do zobaczenia i nie wpływają na jakość lub stabilność obrazu. W celu uzyskania dalszych informacji na temat jakości i zasad dotyczących pikseli monitora, sprawdź stronę pomocy technicznej Dell, pod adresem:

www.dell.com/pixelguidelines.



Ergonomia

△ OSTRZEŻENIE: Nieprawidłowe lub zbyt długie używanie klawiatury, może spowodować obrażenia.

△ OSTRZEŻENIE: Wydłużone oglądanie ekranu monitora, może spowodować zmęczenie oczu.

Dla zapewnienia komfortu i efektywności, podczas konfiguracji i używania stacji roboczej komputera należy się zastosować do następujących zaleceń:

- Komputer należy ustawić w taki sposób, aby podczas pracy monitor i klawiatura znajdowały się przed użytkownikiem. W handlu dostępne są specjalne półki, pomocne w prawidłowym ustawieniu klawiatury.
- W celu zmniejszenia niebezpieczeństwa zmęczenia oczu i bólu karku/ramion/pleców/ramion, spowodowanego długotrwałym używaniem monitora, zalecamy, aby:
 1. Ustaw odległość od ekranu w zakresie 20 do 28 cali (50 do 70 cm) od swoich oczu.
 2. Po wydłużonym używaniu monitor należy często mrugać oczami, aby zwilżyć oczy lub nawilżyć oczy wodą.
 3. Wykonywać regularne i częste przerwy trwające 20 minut co dwie godziny.
 4. Odwracać wzrok od monitora i podczas przerw kierować wzrok na obiekt w odległości 20 stóp przez co najmniej 20 sekund.
 5. Podczas przerw należy wykonywać ćwiczenia rozciągające w celu rozluźnienia napięcia karku, ramion, pleców, barków.
- Podczas siedzenia przed monitorem upewnić się, że ekran monitora znajduje się na poziomie lub lekko poniżej poziomu oczu.
- Wyregulować nachylenie monitora, jego kontrast i ustawienia jasności.
- Wyregulować światło otoczenia (takie jak oświetlenie górne, lampy biurkowe oraz zasłony lub żaluzje na pobliskich oknach), aby zminimalizować odbicia i odbłask na ekranie monitora.
- Użyć fotel, który zapewnia dobra oparcie dolnej części pleców.
- Podczas używania klawiatury lub myszy, przedramię trzymać w poziomie z nadgarstkami w neutralnej, wygodnej pozycji.
- Podczas używania klawiatury lub myszy zawsze pozostawić miejsce na oparcie rąk.
- Umożliwić naturalną pozycję ramion po obu stronach ciała.
- Upewnić się, że stopy spoczywają płasko na podłodze.
- Podczas siedzenia upewnić się, że ciężar ciała nóg spoczywa na stopach, a nie na przedniej części siedzenia. Wyregulować wysokość fotela lub, jeśli to konieczne, użyć podnózek do utrzymania prawidłowej postawy.
- Zmieniać wykonywane czynności. Tak zorganizować swoją pracę, aby nie trzeba było zbyt długo siedzieć i pracować. Wstawać lub chodzić w regularnych odstępach czasu.



- Utrzymać porządek pod biurkiem, aby nie było tam przeszkód oraz kabli lub przewodów, które mogłyby uniemożliwić wygodne siedzenie lub stwarzać niebezpieczeństwo przewrócenia.

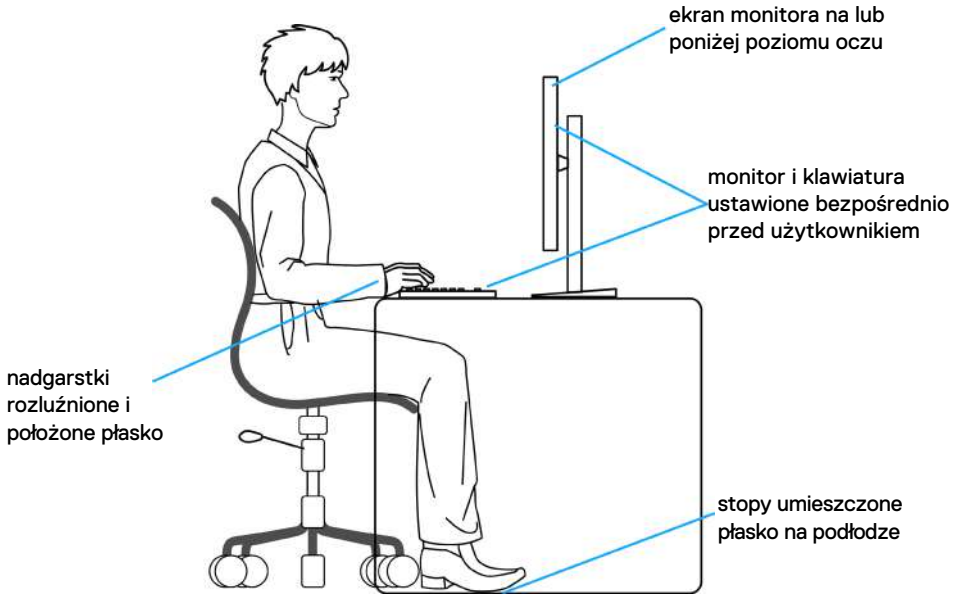

Obsługa i przenoszenie wyświetlacza

Aby zapewnić bezpieczeństwo podczas podnoszenia lub przenoszenia monitora, należy się zastosować do podanych poniżej zaleceń:

- Przed przeniesieniem lub podnoszeniem monitora, wyłączyć komputer i monitor.
- Odłączyć od monitora wszystkie kable.
- Umieścić monitor w oryginalnym opakowaniu z oryginalnymi materiałami pakującymi.
- Podczas podnoszenia lub przesuwania monitora, przytrzymać mocno dolną krawędź i bok monitora, bez stosowania nadmiernej siły.

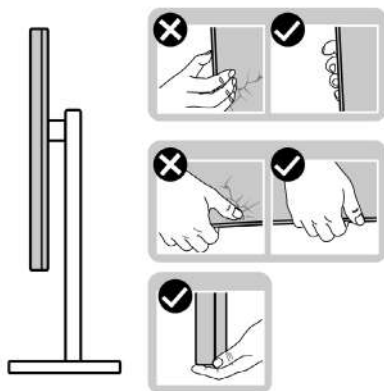

- Podczas podnoszenia lub przenoszenia monitora, upewnić się, że ekran jest skierowany w stronę przesuwania i nie naciskać obszaru wyświetlania, aby uniknąć zarysowań lub uszkodzenia.

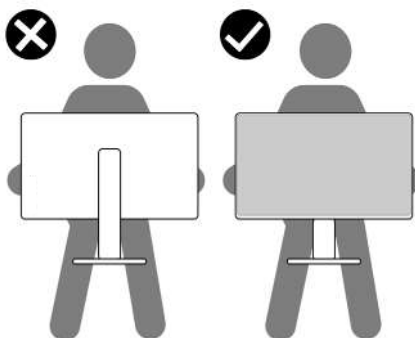

- Podczas transportu monitora, unikać nagłych wstrząsów lub wibracji.



- Podczas podnoszenia lub przesuwania monitora, nie należy przekręcać monitora górną w dół, gdy trzymana jest baza podstawy lub wspornik podstawy. Może to spowodować przypadkowe uszkodzenie monitora albo obrażenia osobiste.

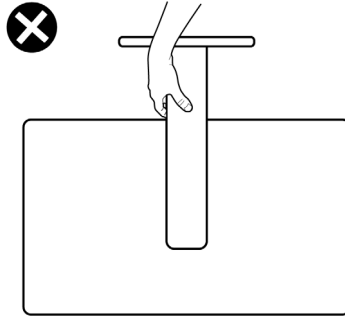

Zalecenia dotyczące konserwacji

Czyszczenie monitora

⚠ PRZESTROGA: Przed czyszczeniem monitora należy odłączyć od gniazda zasilania prądem elektrycznym kabel zasilający monitora.

⚠ OSTRZEŻENIE: Przed czyszczeniem monitora należy przeczytać [Instrukcje bezpieczeństwa](#).



Podczas rozpakowywania, czyszczenia lub obsługi monitora należy przestrzegać postępować zgodnie z podanymi instrukcjami:

- W celu oczyszczenia ekranu antystatycznego, lekko zwilż wodą miękką, czystą szmatką. Jeśli to możliwe należy używać specjalnych chusteczek do czyszczenia ekranu lub środków odpowiednich do czyszczenia powłok antystatycznych. Nie należy używać benzenu, rozcieńczalnika, amoniaku, ściernych środków czyszczących lub sprężonego powietrza.
- Do czyszczenia monitora należy używać lekko zwilżoną, ciepłą szmatkę. Należy unikać używania jakichkolwiek detergentów, ponieważ niektóre detergenty pozostawiają na monitorze mleczny osad.
- Jeśli po rozpakowaniu monitora zauważony zostanie biały proszek należy go wytrzeć szmatką.
- Podczas obsługi monitora należy uważać, ponieważ zarysowanie monitorów w ciemnych kolorach, powoduje pozostawienie białych śladów, bardziej widocznych niż na monitorach w jasnych kolorach.
- Aby uzyskać najlepszą jakość obrazu na monitorze należy używać dynamicznie zmieniany wygaszacz ekranu i wyłączać monitor, gdy nie jest używany.



Konfiguracja monitora

Podłączenie podstawy

-  **UWAGA:** Po dostarczeniu monitora z fabryki, wspornik podstawy i baza podstawy są odłączone.
-  **UWAGA:** Następujące instrukcje mają zastosowanie wyłącznie dla podstawy dostarczonej z monitorem. Podczas podłączania podstawy zakupionej z innych źródeł, należy się zastosować do instrukcji ustawień, dostarczonych z podstawą.

W celu podłączenia podstawy monitora:

1. Dopasuj i umieść wspornik podstawy na bazie podstawy.
2. Otwórz uchwyt śruby na spodzie bazy podstawy i obróć w prawo, aby zamocować zespół podstawy.
3. Zamknij uchwyt śruby.

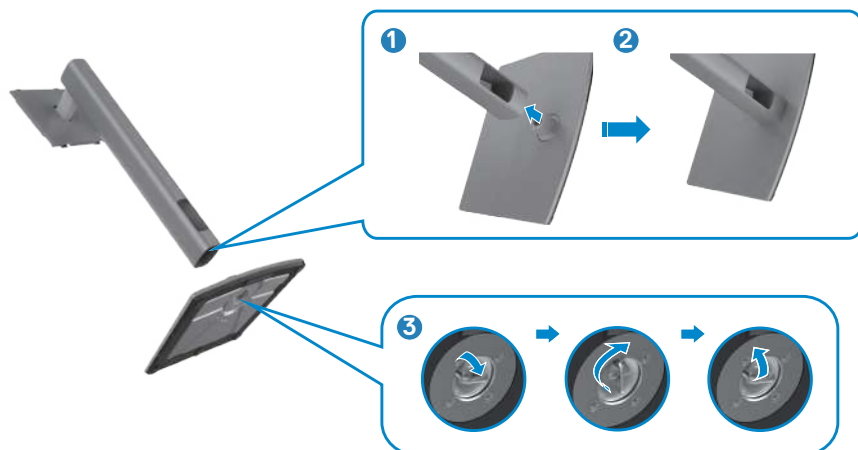

4. Otwórz pokrywę zabezpieczającą na monitorze w celu dostępu do gniazda VESA na monitorze.

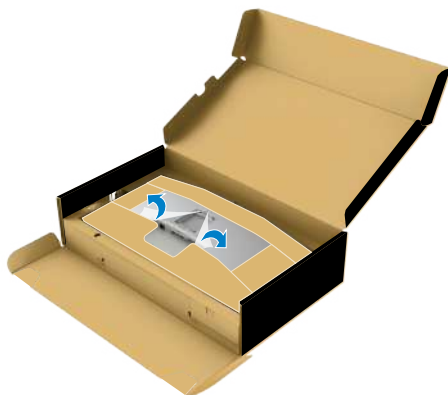

5. Wsuń zaczepy na wsporniku podstawy do gniazd na pokrywie tylnej wyświetlacza i opuść zespół podstawy, aby zatrzasnąć go na miejsce.



6. Przytrzymaj wspornik podstawy i ostrożnie podnieś monitor, a następnie ustaw go na płaskiej powierzchni.



UWAGA: Podczas podnoszenia monitora, przytrzymaj mocno wspornik podstawy, aby uniknąć przypadkowego uszkodzenia.

7. Ściągnij z monitora papierowe zabezpieczenie.

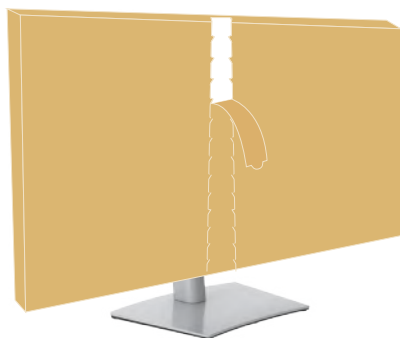

Używanie funkcji nachylenia, obracania i wysuwanie w pionie

UWAGA: Następujące instrukcje mają zastosowanie wyłącznie dla podstawy dostarczonej z monitorem. Podczas podłączania podstawy zakupionej z innych źródeł, należy się zastosować do instrukcji ustawień, dostarczonych z podstawą.

Nachylenie, obracanie i wysuwanie w pionie

Dzięki wbudowanej podstawie, można przechylać monitor do najbardziej wygodnego kąta widzenia.

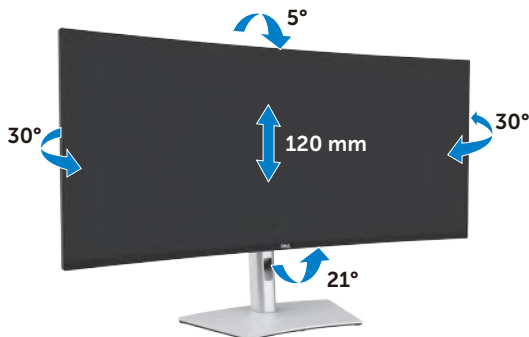

UWAGA: Po dostarczeniu monitora z fabryki, podstawa jest odłączona.



Podłączenie monitora

⚠ PRZESTROGA: Przed rozpoczęciem jakichkolwiek procedur z tej części, należy wykonać [Instrukcje bezpieczeństwa](#).

W celu podłączenia monitora do komputera:

1. Wyłącz komputer.
2. Podłącz kabel DisplayPort lub HDMI i aktywny kabel Thunderbolt™ 4 (USB typu C) z monitora do komputera.
3. Włącz monitor.
4. Wybierz prawidłowe źródło wejścia z menu OSD monitora, a następnie włącz komputer.

📌 UWAGA: Domyślne ustawienie U4021QW to DisplayPort 1.4. Karta graficzna DisplayPort 1.1 może nie wyświetlać normalnego obrazu. Sprawdź [“problemy dotyczące produktu – Brak obrazu podczas używania połączenia Thunderbolt™ z komputerem PC”](#) w celu zmiany ustawienia domyślnego.

Podłączenie kabla HDMI

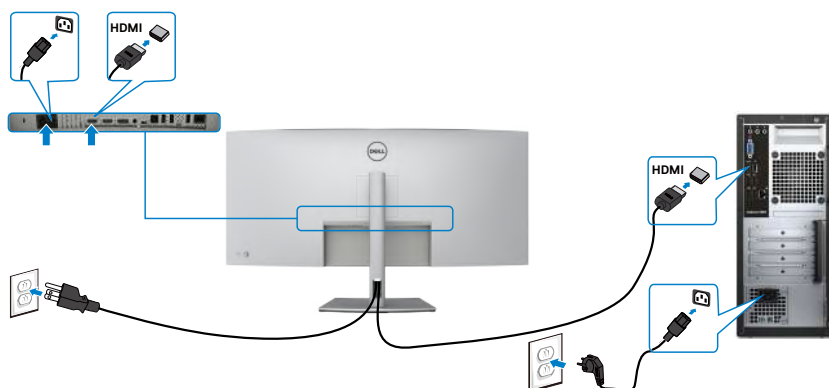

Przełącz na niższą/wyższą rozdzielczość podstawową

1. Naciśnij przycisk joysticka, aby uruchomić menu główne OSD.
2. Przesuń joystick w celu wyboru **input source** (źródła wejścia).

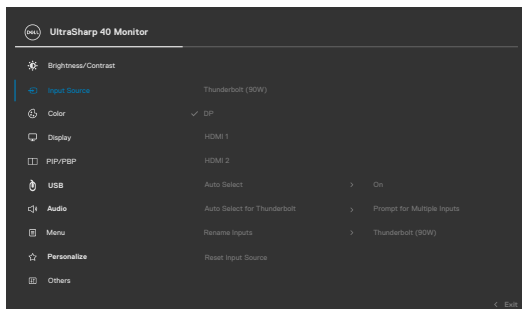

3. Przesuń joystick w górę lub w dół w celu wyboru **HDMI 1/HDMI 2**, naciśnij i przytrzymaj joystick 8 sek., po czym pojawi się następujący komunikat:

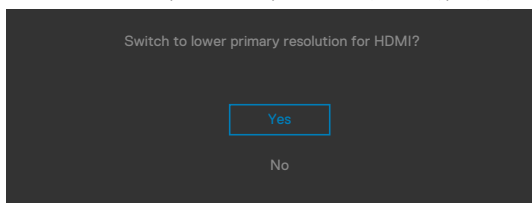

4. Wybierz **Yes (Tak)** w celu przełączenia z HDMI 2.0 (domyślne) na HDMI 1.4 (lub wybierz No (Nie), aby anulować tę operację).
5. Powtórz ponownie czynności 3 i 4 w celu przełączenia z HDMI 1.4 na HDMI 2.0.

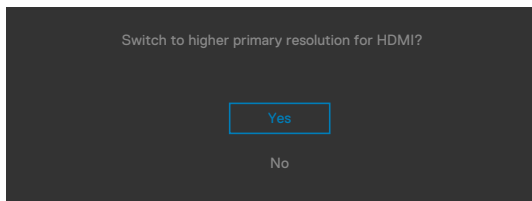

Podłączenie kabla DP

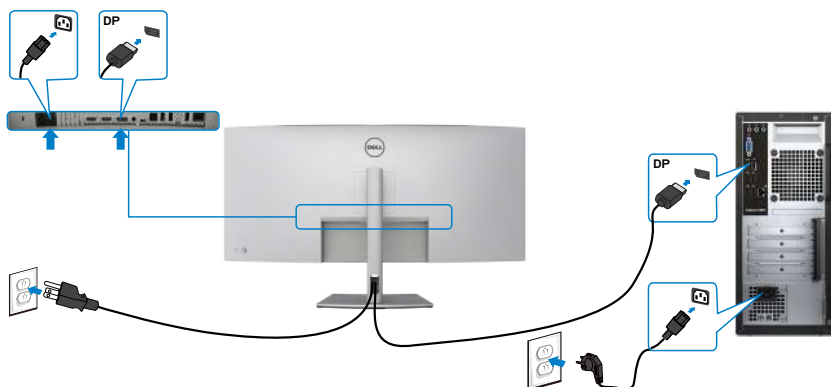

Podłączenie kabla USB



Podłączenie aktywnego kabla Thunderbolt™ 4 (USB typu C)

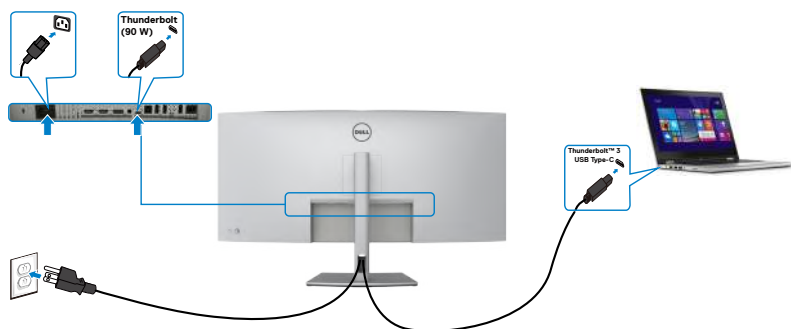

Port Thunderbolt™ 3 (90 W) na monitorze:

- Można go używać alternatywnie, jako Thunderbolt™ 3 lub DisplayPort 1.4..
- Obsługa USB Power Delivery (PD), z profilami do 90 W.

UWAGA: Niezależnie od wymagań dotyczących zasilania/rzeczywistego zużycia energii posiadanego laptopa lub pozostałego czasu działania na zasilaniu bateryjnym, monitor Dell U4021QW umożliwia zasilanie posiadanego laptopa prądem do 90 W.

Prąd znamionowy (w laptopach wyposażonych w port Thunderbolt™ 3 (90 W) z technologią PowerDelivery)	Maksymalny prąd ładowania
45 W	45 W
65 W	65 W
90 W	90 W
130 W	Nieobsługiwane

Podłączanie monitora kablem RJ45 (Opcjonalny)



Prowadzenie kabli



Po podłączeniu do monitora i komputera wszystkich niezbędnych kabli (sprawdź podłączenie kabli w części [Podłączenie monitora](#)) poprowadź wszystkie kable, jak pokazano powyżej.

Zabezpieczanie monitora z użyciem blokady Kensington (opcjonalna)

Blokada zabezpieczenia znajduje się na spodzie monitora. (Patrz [Gniazdo blokady zabezpieczenia](#))

W celu uzyskania dalszych informacji o używaniu blokady Kensington (kupowana oddzielnie), sprawdź dokumentację dostarczoną z blokadą.

Przymocuj monitor do stołu z użyciem blokady zabezpieczenia.

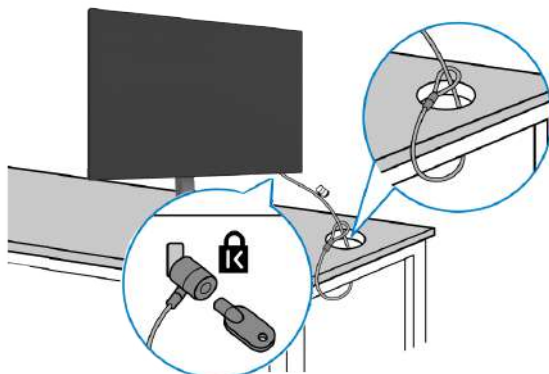

UWAGA: Obraz służy wyłącznie jako ilustracja. Blokada może wyglądać inaczej.



Zdejmowanie podstawy monitora

△ OSTRZEŻENIE: Aby zapobiec porysowaniu ekranu LCD w czasie zdejmowania podstawy, monitor należy położyć na miękkiej, czystej powierzchni.

📌 UWAGA: Następujące instrukcje mają zastosowanie wyłącznie dla podstawy dostarczonej z monitorem. Podczas podłączania podstawy zakupionej z innych źródeł, należy się zastosować do instrukcji ustawień, dostarczonych z podstawą.

Aby odłączyć podstawę:

1. Połóż monitor na miękkiej tkaninie lub wyściółce.
2. Naciśnij i przytrzymaj przycisk zwalniania obudowy.
3. Unieś podstawę i zdejmij ją z monitora.

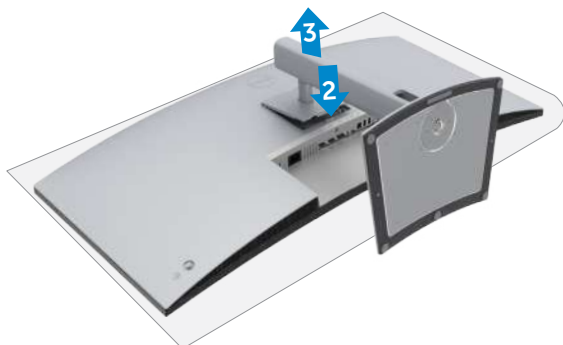

Montaż na ścianie (opcjonalnie)

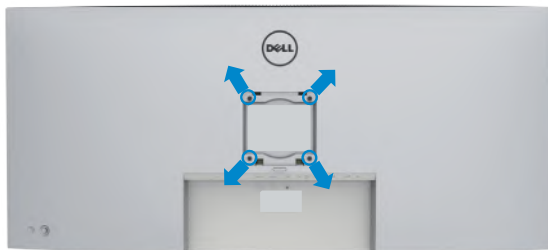

UWAGA: Mocowanie monitora do zestawu do montażu na ścianie należy wykonać z użyciem śrub M4 x 10 mm.

Sprawdź instrukcje dostarczone z zestawem do montażu podstawy, zgodnym z VESA.

1. Połóż monitor na miękkiej tkaninie lub wyściółce, umieszczonej na stabilnym, płaskim stole.
2. Zdejmij podstawę.
3. Wykręć cztery śruby zabezpieczające plastikową pokrywę za pomocą śrubokręta krzyżakowego.
4. Przymocuj wspornik montażowy z zestawu do montażu na ścianie do monitora.
5. Zamontuj monitor na ścianie, wykonując instrukcje dostarczone z zestawem do montażu na ścianie.

UWAGA: Stosować tylko ze wspornikami do montażu na ścianie wymienionymi na liście UL, CSA lub GS o minimalnej masie/udźwigu 38 kg (83,76 funta).



Używanie monitora

Włączenie zasilania monitora

Naciśnij przycisk , aby włączyć monitor.

Sterowanie joystickiem

Użyj joysticka z tyłu monitora do wykonania regulacji OSD.



1. Naciśnij przycisk joysticka, aby uruchomić menu główne OSD.
2. Przesuń joystick w górę/w dół/w lewo/w prawo, aby przełączyć pomiędzy opcjami.
3. Ponownie naciśnij przycisk joysticka, aby potwierdzić ustawienia i wyjść.

Joystick Opis



- Przy włączonym menu OSD, naciśnij przycisk w celu potwierdzenia wyboru lub zapisania ustawień.
- Przy wyłączonym menu OSD, naciśnij przycisk w celu uruchomienia głównego menu OSD. Sprawdź [Uzyskiwanie dostępu do systemu menu](#).



- Dla 2-kierunkowej nawigacji kierunkowej (w prawo i w lewo).
- Przesuń w prawo, aby przejść do podmenu.
- Przesuń w lewo, aby opuścić podmenu.
- Zwiększanie (w prawo) lub zmniejszanie (w lewo) parametrów wybranego elementu menu.









- Dla 2-stronnej nawigacji kierunkowej (w prawo i w lewo).
 - Przełączanie pomiędzy elementami menu.
 - Zwiększanie (w górę) lub zmniejszanie (w dół) parametrów wybranego elementu menu.
-



Użyj joystick sterowania z tyłu monitora do regulacji ustawień wyświetlania . Po użyciu przycisku do regulacji ustawień, pojawi się menu OSD z wartościami numerycznymi każdej funkcji, podczas ich zmiany.



	Opcje	Opis
1	 Przycisk skrótu: Menu	Użyj ten przycisk Menu do uruchomienia menu ekranowego (OSD) oraz do wyboru opcji w OSD.
2	 Przycisk skrótu: Głośność	Użyj ten przycisk do regulacji głośności wbudowanych głośników.
3	 Przycisk skrótu: Źródło wejścia	Użyj ten przycisk do wyboru z listy Źródło wejścia .
4	 Przycisk skrótu: Tryby ustawień wstępnych	Użyj ten przycisk do wyboru z listy trybów ustawień wstępnych koloru .
5	 Przycisk skrótu: Jasność/Kontrast	Do bezpośredniego dostępu do suwaków regulacji Jasność/Kontrast .
6	 Przycisk skrótu: PIP/PBP	Użyj ten przycisk do wyboru z listy PIP/PBP .
7	 Wyjście	Użyj ten przycisk do przechodzenia z powrotem do głównego menu lub do wychodzenia z głównego menu OSD.



Używanie funkcji blokady OSD

Przyciski na panelu przednim można zablokować, aby uniemożliwić dostęp do menu OSD i/lub przycisku zasilania.

Użyj menu Blokady do zablokowania przycisku(w).

1. Wybierz jedną z następujących opcji.

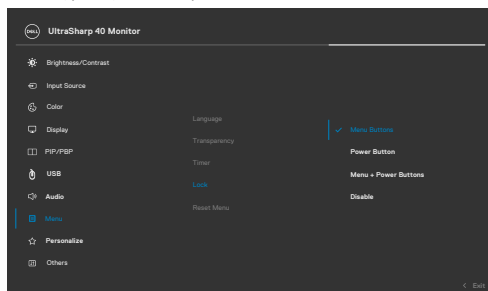

2. Pojawi się następujący komunikat.

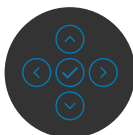
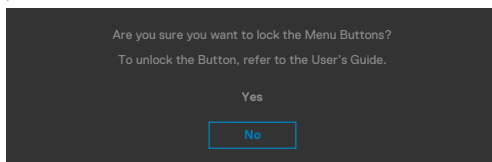

3. Wybierz **Yes (Tak)**, aby zablokować przyciski. Po zablokowaniu, naciśnięcie dowolnego przycisku sterowania spowoduje wyświetlenie ikony blokady 





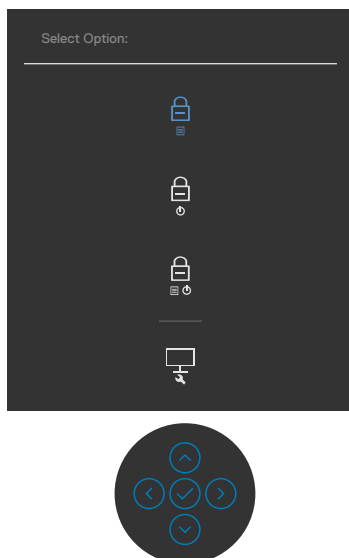

Użyj Joystick do zablokowania przycisku(w).

Naciśnij Joystick nawigacji kierunkowej na cztery sekundy, po czym na ekranie pojawi się menu.



Wybierz jedną z następujących opcji:



Opcje	Opis
1  Blokada przycisków menu	Wybierz tę opcję w celu blokady funkcji menu OSD.
2  Blokada przycisku zasilania	Użyj tę opcję, aby zablokować przycisk zasilania. Zapobiega to wyłączeniu przez użytkownika monitora podczas używania przycisku zasilania.
3  Blokada przycisku menu i zasilania	Użyj tę opcję w celu blokady menu OSD i przycisku zasilania i uniemożliwienia wyłączenia zasilania.
4  Wbudowane testy diagnostyczne	Użyj tę opcję do uruchomienia wbudowanych diagnostyk, sprawdź Wbudowane testy diagnostyczne .

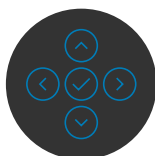
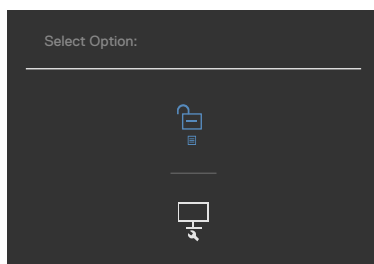

Aby odblokować przycisk(i).

Naciśnij w lewo Joystick nawigacji kierunkowej na cztery sekundy, aż na ekranie pojawi się menu. Następująca tabela opisuje opcje odblokowania przycisków sterowania na panelu przednim.









Opcje		Opis
1		Użyj tę opcję do odblokowania działania menu OSD.
Odblokowanie przycisków menu		
2		Użyj tę opcję w celu odblokowania przycisku zasilania w celu wyłączenia monitora.
Odblokowanie przycisku zasilania		
3		Użyj tę opcję w celu odblokowania menu OSD i przycisku zasilania w celu wyłączenia monitora.
Odblokowanie przycisku menu i zasilania		

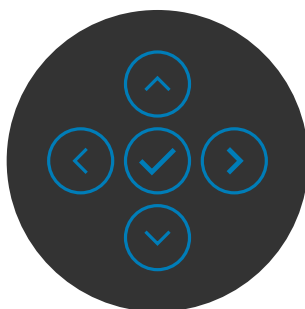

Przycisk na panelu przednim

Użyj przyciski z przodu monitora do regulacji ustawień obrazu.



Przycisk na panelu przednim	Opis
1   W górę W dół	Użyj przyciski W górę (zwiększenie) i W dół (zmniejszenie) do regulacji elementów w menu OSD.
2  Poprzednie	Użyj przycisk Poprzedni w celu przejścia z powrotem do poprzedniego menu.
3  Następny	Użyj przycisk Następny do potwierdzenia swojego wyboru.
4  Zaznacz	Użyj przycisk Zaznacz do potwierdzenia swojego wyboru.



Używanie menu ekranowego (OSD)

Uzyskiwanie dostępu do systemu menu

Ikona **Menu i podmenu** **Opis**



Jasność/Kontrast

Użyj to menu, aby uaktywnić regulację **Brightness/Contrast (Jasność/Kontrast)**.



Jasność

Brightness (Jasność) reguluje luminancję podświetlenia

(minimum 0; maksimum 100).

Przesuń joystick w górę, aby zwiększyć jasność.

Przesuń joystick w dół, aby zmniejszyć jasność.

Kontrast

Wyreguluj najpierw **Brightness (Jasność)**, a następnie wyreguluj **Contrast (Kontrast)** tylko wtedy, gdy będzie konieczna dalsza regulacja.

Przesuń joystick w górę w celu zwiększenia kontrastu i przesuń joystick w dół, aby zmniejszyć kontrast (w zakresie 0 do 100).

Funkcja **Contrast (Kontrast)** reguluje stopień różnicy pomiędzy ciemnymi i jasnymi obszarami na ekranie monitora.



Ikona Menu i podmenu Opis



Źródło wejścia

Użyj menu **Input Source (Źródło wejścia)** do wyboru pomiędzy różnymi wejściami wideo, które są podłączone do monitora.

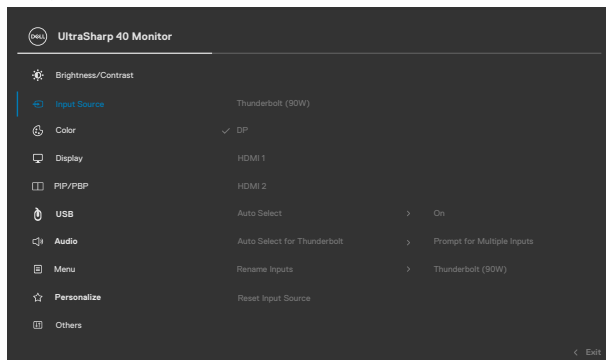

Thunderbolt™ (90W)

Wybierz wejście **Thunderbolt™ (90 W)**, gdy jest używane złącze **Thunderbolt™ 3 (90 W)**. Naciśnij przycisk joysticka w celu potwierdzenia wyboru.

DP

Wybierz wejście **DP**, gdy jest używane złącze **DP (DisplayPort)**. Naciśnij przycisk joysticka w celu potwierdzenia wyboru.

HDMI 1

Wybierz wejście **HDMI 1**, gdy jest używane złącze HDMI. Naciśnij przycisk joysticka w celu potwierdzenia wyboru.

HDMI 2

Wybierz wejście **HDMI 2**, gdy jest używane złącze HDMI. Naciśnij przycisk joysticka w celu potwierdzenia wyboru.

Automatyczny wybór

Włącz funkcję, aby umożliwić monitorowi automatyczne wyszukiwanie dostępnych źródeł wejścia. Naciśnij przycisk joysticka w celu potwierdzenia wyboru.



Ikona	Menu i podmenu	Opis
	Automatyczny wybór dla Thunderbolt™	<p>Umożliwia ustawienie automatycznego wyboru dla Thunderbolt™ na:</p> <ul style="list-style-type: none"> • Zapytaj przy wielu wejściach: zawsze pokazuje komunikat Switch to Thunderbolt™ Video Input (Przełącz na wejście wideo Thunderbolt™), aby użytkownik mógł wybrać, czy przełączyć. • Tak: Monitor zawsze przełącza na wejście wideo Thunderbolt™ bez pytania, gdy jest podłączony port Thunderbolt™ 3. • Nie: Monitor NIE przełącza automatycznie na wideo Thunderbolt™ z innego dostępnego wejścia.
	Zmiana nazw wejść	Umożliwia zmianę nazwy wyjść.
	Tryby ustawień wstępnych	Resetowanie wszystkich ustawień w menu Input Source (Źródło wejścia) do domyślnych ustawień fabrycznych.



Kolor

Użyj menu **Color (Kolor)** do regulacji trybu ustawień kolorów.

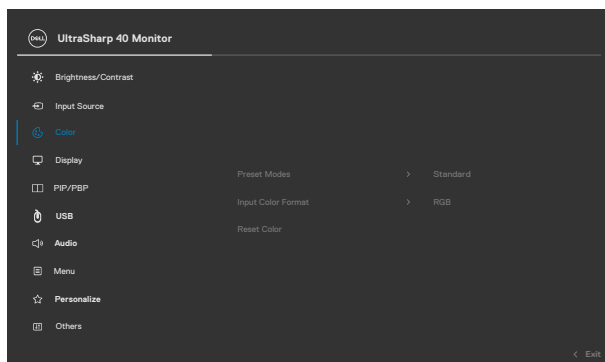

**Tryby ustawień
wstępnych**

Po wybraniu Preset Modes (Tryby ustawień wstępnych), można wybrać z listy **Standard (Standardowe)**, **Movie (Film)**, **Game (Gra)**, **Color Temp. (Temp. barwowa)**, **Color Space (Przestrzeń kolorów)** lub **Custom Color (Kolory niestandardowe)**.

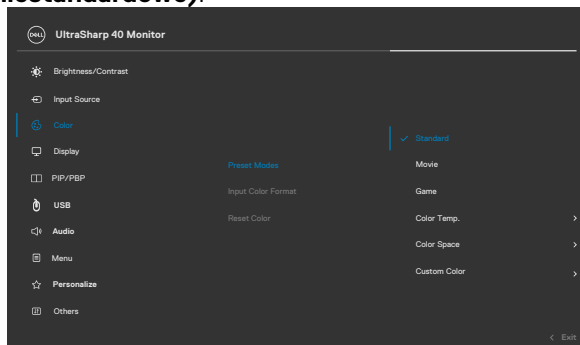

- **Standard (Standardowe):** Domyślne ustawienie kolorów. Ten monitor wykorzystuje panel o niskim poziomie niebieskiego światła i ma certyfikat TUV, potwierdzający zmniejszanie wyprowadzanego niebieskiego światła i tworzenia bardziej relaksującego i mniej stymulującego obrazu, podczas odczytywania treści na ekranie.
- **Movie (Film):** Idealne dla filmów.
- **Game (Gra):** Idealne dla większości gier.
- **Color Temp. (Temp. barwowa):** Kolory na ekranie wydają się być cieplejsze z ustawieniem suwaka nasycenia czerwony/żółty na 5000K lub chłodniejsze z ustawieniem suwaka nasycenia na 10 000K.
- **Color Space (Przestrzeń barwowa):** Umożliwia użytkownikom wybór przestrzeni barwowej: sRGB i DCI-P3, domyślne ustawienie to sRGB.

UWAGA: Po wybraniu DCI-P3 jako przestrzeni barwowej, domyślna luminancja podświetlenia wynosi 50 cd/m² (typowa). Luminancję podświetlenia można wyregulować ręcznie, poprzez użycie funkcji Jasność/Kontrast w menu OSD.



Format wprowadzania koloru

♦ **Custom Color (Kolory niestandardowe):**

Umożliwia ręczną regulację ustawienia kolorów. Naciśnij joystick w lewo i przyciski w prawo w celu regulacji wartości Czerwony, Zielony i Niebieski oraz utworzenia własnego trybu wstępnych ustawień kolorów.

Umożliwia ustawienie trybu wejścia wideo na:

♦ **RGB:** Wybierz tę opcję, jeśli monitor jest podłączony do komputera (lub odtwarzacza DVD) za pomocą kabla Thunderbolt™, DP, HDMI.

♦ **YPbPr:** Wybierz tę opcję, jeśli odtwarzacz DVD obsługuje wyłącznie wyjście YPbPr.

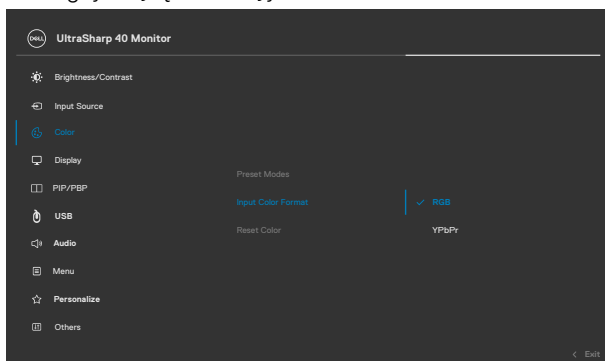

Odcień

Przesuń joystick w górę i w dół w celu regulacji odcienia w zakresie 0 do 100.

UWAGA: Regulacja odcienia jest dostępna wyłącznie dla trybu Film i Gra.

Nasycenie

Przesuń joystick w górę i w dół w celu regulacji nasycenia w zakresie 0 do 100.

UWAGA: Regulacja nasycenia jest dostępna wyłącznie dla trybu Film i Gra.

Wyzeruj ustawienia kolorów

Resetowanie ustawień kolorów monitora do domyślnych ustawień fabrycznych.



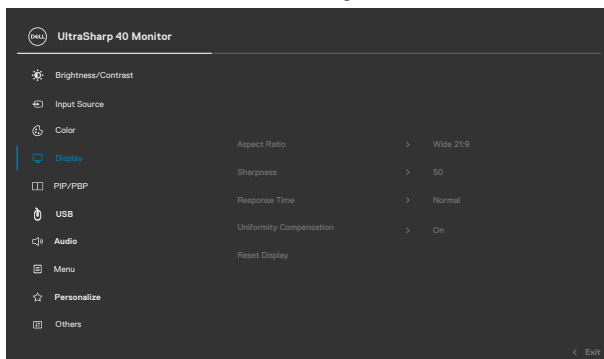

Współczynnik proporcji

Wyreguluj współczynnik proporcji obrazu na **Szeroki 21:9, Automatyczna zmiana rozmiaru, 4:3 i Pixel do piksela**.

Ostrość

Detale obrazu są wyostbrane lub zmiękczone. Przesuń joystick w górę i w dół w celu regulacji ostrości w zakresie '0' do '100'.

Czas reakcji

Umożliwia ustawienie opcji **Response Time (Czas reakcji)** na **Normal (Normalny)** albo **Fast (Szybki)**.

Kompensacja równomierności

Wybór ustawień kompensacji równomierności ekranu. Kompensacja równomierności reguluje różne obszary ekranu w odniesieniu do środka w celu uzyskania równomiernej jasności i koloru na całym ekranie. Dla optymalnego ustawienia jakości ekranu, ustawienie **Jasność i Kontrast** dla niektórych trybów ustawień wstępnych (**Standardowy, Temp. barwowa**) będzie wyłączone, przy ustawieniu Uniformity Compensation (Kompensacja równomierności) na On (Wł.)

UWAGA: Gdy jest włączona **Kompensacja równomierności**, zaleca się, aby użytkownik stosował fabryczne, domyślne ustawienie jasności. Przy ustawieniu innego poziomu jasności, równomierność może być inna w odniesieniu do danych pokazanych w Raporcie kalibracji fabrycznej.



Ikona	Menu i podmenu	Opis
	Wyzeruj ustawienia ekranu	Resetowanie wszystkich ustawień w menu Display (Ekran) do fabrycznych ustawień domyślnych.



PIP/PBP	Umożliwia oglądanie w tym samym czasie więcej obrazów.
----------------	--

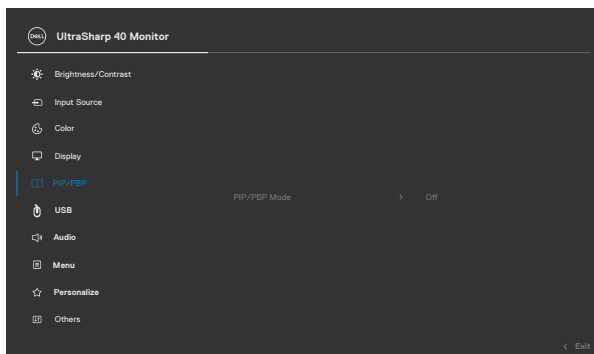

Główne okno	Dodatkowe okno			
	Thunderbolt™ (90W)	DP	HDMI 1	HDMI 2
Thunderbolt™ (90W)	x	✓	✓	✓
DP	✓	x	✓	✓
HDMI 1	✓	✓	x	✓
HDMI 2	✓	✓	✓	x

Tryb PIP/PBP	Regulacja trybu PIP lub PBP (Obraz obok obrazu). Funkcję tę można wyłączyć poprzez wybranie Off (Wył.).
PIP/PBP (Dodatkowe)	Wybór pomiędzy różnymi sygnałami wideo, które mogą być podłączone do monitora dla dodatkowego okna PIP/PBP.
Przełącznik USB	Wybór przełączania pomiędzy źródłami przesyłania danych USB w trybie PBP.
Zamiana wideo	Zamiana głównego i dodatkowego wideo.



Ikona	Menu i podmenu	Opis
Kontrast (Dodatkowe)		Zmiana ustawień kontrastu dodatkowego wideo.



USB

Umożliwia oglądanie w tym samym czasie więcej obrazów.

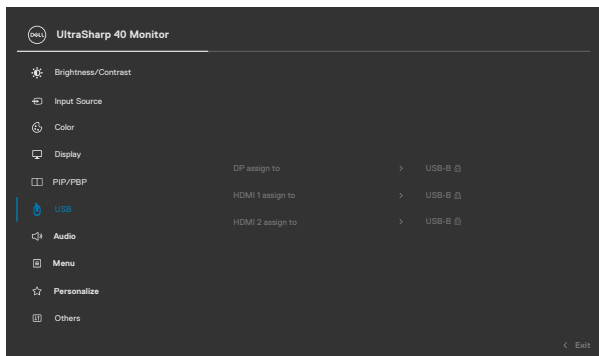

**DP
przypisz do**

**HDMI 1
przypisz do**

**HDMI 2
przypisz do**

Przypisanie do USB-B lub Thunderbolt™ (90 W).



Ikona	Menu i podmenu	Opis
-------	----------------	------



Audio		
--------------	--	--

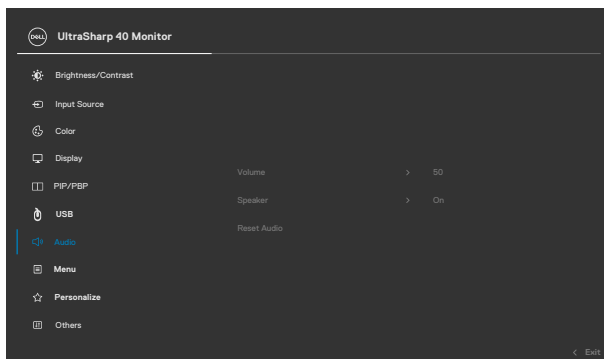

Głośność		
-----------------	--	--

		Umożliwia ustawienie poziomu głośności wyjścia słuchawek.
--	--	---

		Użyj joystick do regulacji poziomu głośności w zakresie 0 do 100.
--	--	---

Głośnik		
----------------	--	--

		Wybierz On (Wł.) lub Off (Wył.) funkcji głośnika.
--	--	---

Wyzeruj ustawienia audio		
---------------------------------	--	--

		Resetowanie wszystkich ustawień w menu Audio do fabrycznych ustawień domyślnych.
--	--	---



Ikona Menu i podmenu Opis



Menu

Wybierz tę opcję, aby wyregulować takie ustawienia OSD, jak języki OSD, ilość czasu pozostawiania menu na ekranie, itd.

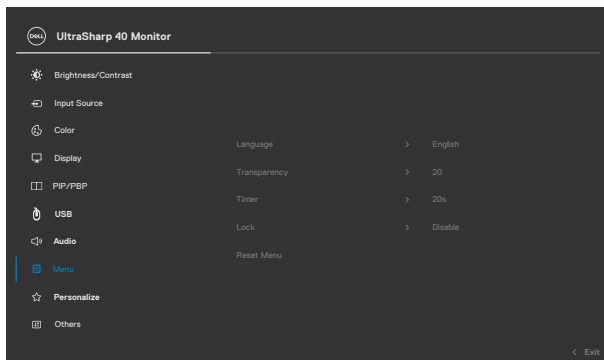

Język

Ustawienie ekranu OSD na jeden z ośmiu języków. (Angielski, Hiszpański, Francuski, Niemiecki, Portugalski Brazylijski, Rosyjski, Uproszczony Chiński lub Japoński).

Przezroczystość

Wybierz tę opcję w celu zmiany przezroczystości menu poprzez przesunięcie joysticka w górę lub w dół (min. 0/maks. 100).

Timer

OSD Hold Time (Czas zatrzymania menu):

Ustawianie długości czasu utrzymywania aktywności OSD po naciśnięciu przycisku.

Użyj joysticka do regulacji suwaka z przyrostami 1-sekundowymi w zakresie 5 do 60 sekund.



Ikona	Menu i podmenu	Opis
-------	----------------	------

Blokada		
----------------	--	--

		Zablokowanie przycisków sterowania na monitorze, uniemożliwia dostęp innym osobom do elementów sterowania. Zabezpiecza to także przed przypadkowym uaktywnieniem wielu monitorów w konfiguracji obok siebie.
--	--	--

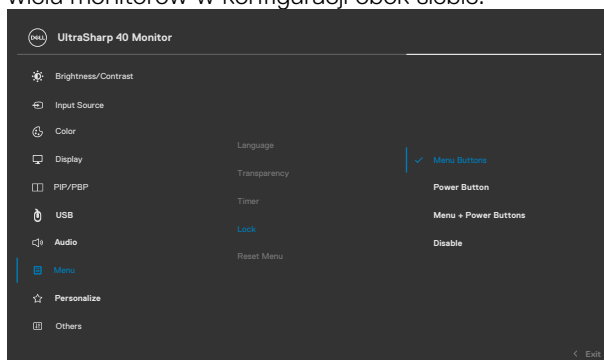

- ♦ **Menu Buttons (Przyciski menu):** Blokada przycisku Menu przez OSD.
- ♦ **Power Button (Przycisk zasilania):** Blokada przycisku Zasilanie przez OSD.
- ♦ **Menu + Power Buttons (Przyciski Menu + Zasilania):** Blokada przez OSD wszystkich przycisków Menu i Zasilanie .
- ♦ **Disable (Wyłącz):** Przesuń Joystick w lewo i przytrzymaj przez 4 sek.

Zerowanie menu	Resetowanie wszystkich ustawień w Reset Menu (Zerowanie menu) do fabrycznych ustawień domyślnych.
-----------------------	--





Personalizuj

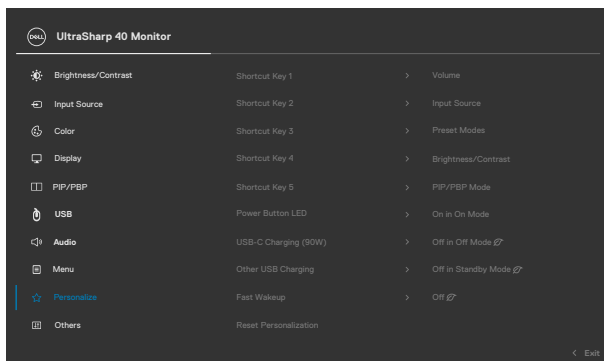

Przycisk skrótu 1

Przycisk skrótu 2

Przycisk skrótu 3

Przycisk skrótu 4

Przycisk skrótu 5

Dioda LED przycisku zasilania

Ładowanie USB-C (90W)

Inne ładowanie USB

Szybkie wybudzenie

Resetuj personalizację

Wybierz ustawienia jako przycisk skrótu, spośród **Preset Modes (Tryby ustawień wstępnych)**, **Brightness/Contrast (Jasność/Kontrast)**, **Input Source (Źródło wejścia)**, **Aspect Ratio (Współczynnik proporcji)**, **PIP/PBP Mode (Tryb PIP/PBP)**, **USB Switch (Przełącznik USB)**, **Video Swap (Zamiana wideo)**, **Volume (Głośność)**, **Display Info (Informacje o wyświetlaczu)**.

Umożliwia ustawienie stanu kontrolki zasilania w celu oszczędzania energii.

Umożliwia włączenie lub wyłączenie funkcji ładowania **USB-C Charging (90 W) (Ładowanie USB-C (90W))** w trybie wyłączenia zasilania monitora.

Umożliwia włączenie lub wyłączenie funkcji **Other USB Charging (Inne ładowanie USB)** w trybie gotowości monitora.

Przyspieszenie czasu wybudzenia z trybu uśpienia.

Resetowanie wszystkich ustawień w menu **Personalize (Personalizacja)** do wstępnie ustawionych wartości fabrycznych.



Ikona Menu i podmenu Opis



Inne

Wybierz tę opcję, aby wyregulować takie ustawienia OSD, jak **DDC/CI**, **Kondycjonowanie LCD**, itp.

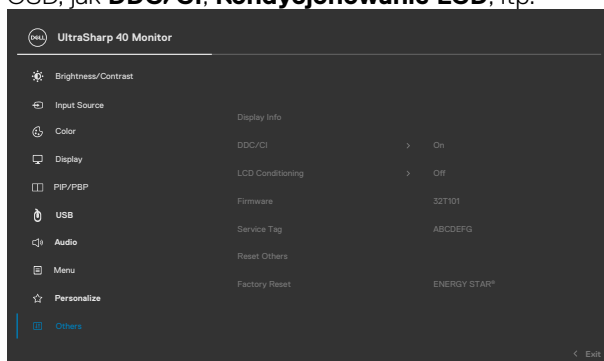





Inf. o wyświetlaczu

DDC/CI

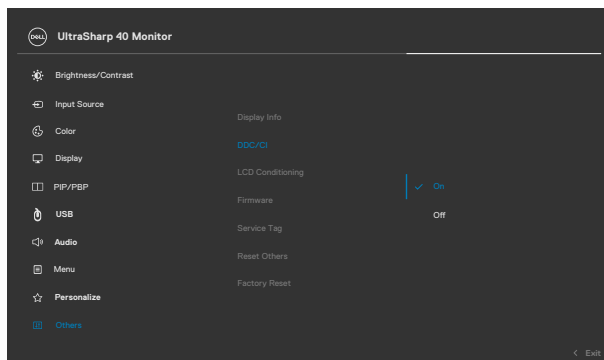
Wyświetlanie bieżących ustawień monitora.

DDC/CI (Kanał wyświetlania danych/Interfejs poleceń) umożliwia regulację parametrów monitora (jasność, zrównoważenie kolorów, itd.) przez oprogramowanie komputera. Funkcję tę można wyłączyć poprzez wybranie **Off (Wył.)**. Włącz tę funkcję dla uzyskania najlepszych odczuć użytkownika i optymalnej wydajności monitora.

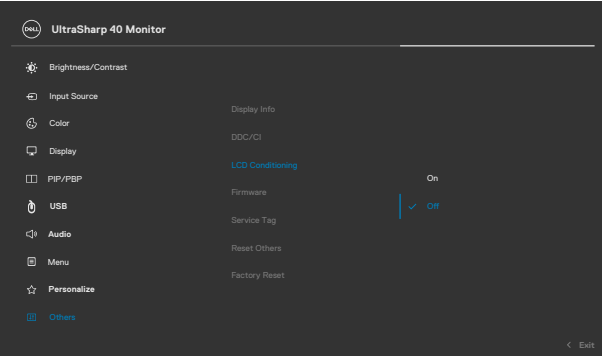

Ikona	Menu i podmenu	Opis
	Kondycjonowanie LCD	<p>Funkcja ta pomaga w rzadkich przypadkach zatrzymywania obrazu. W zależności od stopnia zatrzymania obrazu, program może wymagać czasu do uruchomienia. Funkcję tę można włączyć poprzez wybranie On (Wł.).</p>
		
Firmware	Service Tag	<p>Wyświetlanie wersji firmware monitora.</p> <p>Wyświetlanie kodu Service Tag. Kod Service Tag to niepowtarzalny identyfikator alfanumeryczny, który umożliwia identyfikację przez firmę Dell specyfikacji produktu i dostęp do informacji o gwarancji.</p> <p>UWAGA: Kod Service Tag jest także wydrukowany na etykiecie znajdującej się z tyłu pokrywy.</p>
Wyzeruj inne	Zerowanie do ustawień fabrycznych	<p>Resetowanie wszystkich ustawień w menu Other (Inne) do fabrycznych ustawień domyślnych.</p> <p>Przywracanie wszystkich wstępnie ustawionych wartości do domyślnych ustawień fabrycznych. Dostępne są także ustawienia dla testów ENERGY STAR®.</p>



Komunikaty ostrzeżeń OSD

Gdy monitor nie obsługuje określonego trybu rozdzielczości, wyświetlany jest następujący komunikat:

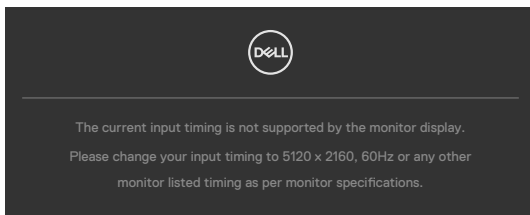

Oznacza to, że monitor nie może zsynchronizować sygnału z sygnałem otrzymywanym z komputera. Patrz część **Specyfikacje monitora** w celu uzyskania informacji o adresowalnych zakresach częstotliwości poziomej i pionowej tego monitora. Zalecany tryb to 5120 x 2160.

Przed wyłączeniem funkcji DDC/CI, może się pojawić następujący komunikat:

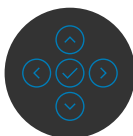
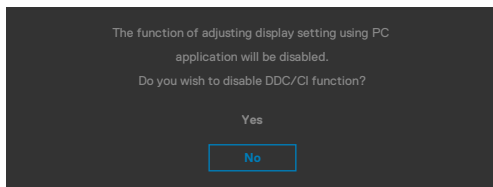

Po przejściu przez monitor do trybu **Standby (Gotowość)**, pojawi się następujący komunikat:

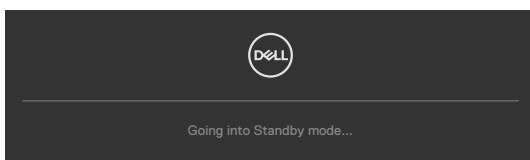

Uaktywnij komputer i wybudź monitor, aby uzyskać dostęp do **OSD**.

Po naciśnięciu dowolnego przycisku poza przyciskiem zasilania, pojawią się następujące komunikaty w zależności od wybranego wejścia:

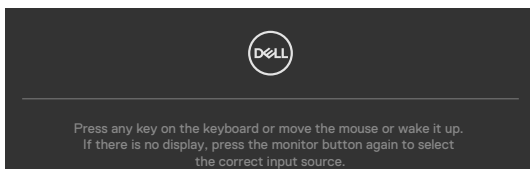

Komunikat jest wyświetlany, gdy do monitora jest podłączony kabel z obsługą naprzemiennego trybu DP w następujących warunkach:

- Po ustawieniu **Automatyczny wybór dla Thunderbolt** na **Zapytaj przy wielu wejściach**.
- Gdy do monitora jest podłączony kabel DP.

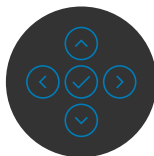
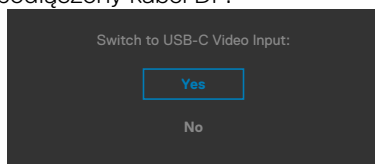

Po wybraniu elementów OSD **Zerowanie do ustawień fabrycznych** w funkcji Other (Inne), pojawi się następujący komunikat:

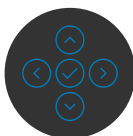
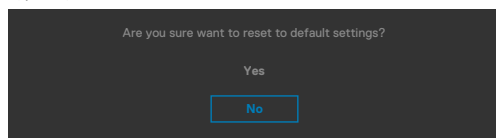

Po wybraniu **'Yes (Tak)'** w celu zresetowania do ustawień domyślnych, pojawi się następujący komunikat:

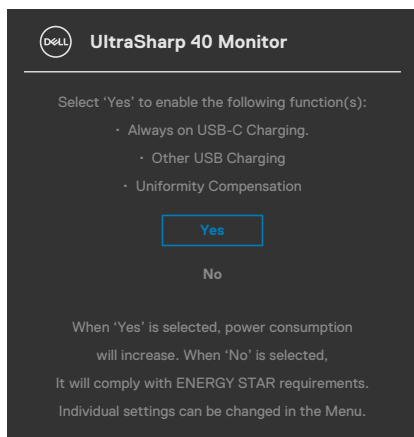

Wybierz elementy OSD **On in Standby Mode (Włączenie w trybie gotowości)** w funkcji Personalize (Personalizuj) , po czym pojawi się następujący komunikat:

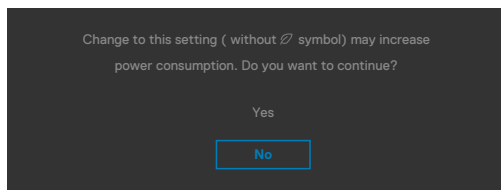

Przy regulacji poziomu jasności powyżej poziomu domyślnego, przekraczającego 75%, pojawi się następujący komunikat:

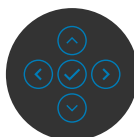
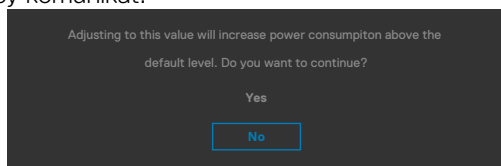

- Po wybraniu przez użytkownika "Yes (Tak)", komunikat zasilania jest wyświetlany tylko raz.
- Po wybraniu przez użytkownika 'Nie', komunikat ostrzeżenia dotyczącego zasilania pojawi się ponownie.
- Komunikat ostrzeżenia dotyczącego zasilania pojawi się ponownie wyłącznie po wybraniu przez użytkownika Factory Reset (Resetowanie do ustawień fabrycznych) z menu OSD.



Po wybraniu Thunderbolt™ (90 W), , gdy wybrane jest wejście DP, HDMI, a nie jest podłączony odpowiedni kabel, pojawi się pokazane poniżej pływające okno dialogowe.

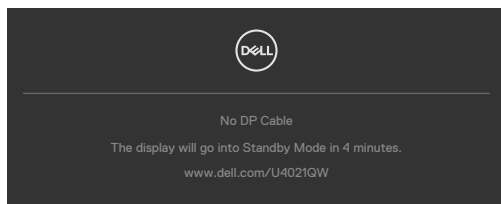

lub

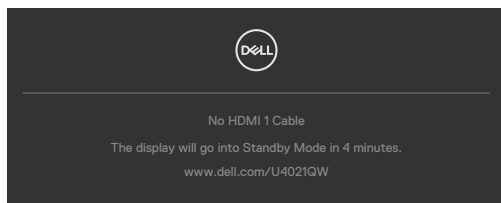

lub

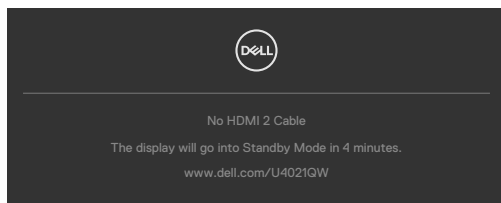

lub

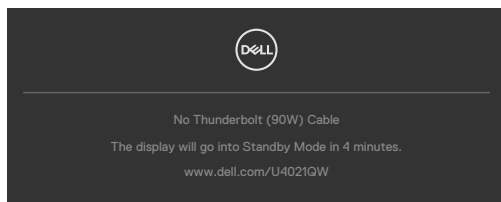

Sprawdź [Rozwiązywanie problemów](#) w celu uzyskania dalszych informacji.



Ustawienie maksymalnej rozdzielczości

Aby ustawić maksymalną rozdzielczość dla monitora:

W systemach Windows 7, Windows 8 lub Windows 8.1:

1. Wyłącznie dla systemu Windows 8 lub Windows 8.1, wybierz kafelek Pulpit, aby przełączyć na klasyczny pulpit. Dla systemu Windows Vista i Windows 7, pomiń ten krok.
2. Kliknij prawym przyciskiem na pulpicie i kliknij **Rozdzielczość ekranu**.
3. Kliknij rozwijaną listę **Rozdzielczość ekranu** i wybierz **5120 x 2160**.
4. Kliknij **OK**.

W systemie Windows 10:

1. Kliknij prawym przyciskiem na pulpicie i kliknij **Ustawienia ekranu**.
2. Kliknij **Zaawansowane ustawienia wyświetlania**.
3. Kliknij rozwijaną listę **Rozdzielczość** i wybierz **5120 x 2160**.
4. Kliknij **Zastosuj**.

Jeśli nie jest widoczne **5120 x 2160**

jako opcja, należy zaktualizować sterownik swojej karty graficznej. W zależności od komputera, należy wykonać jedną z następujących procedur:

Jeśli używany jest komputer Dell typu desktop lub komputer przenośny:

- Przejdź do <http://www.dell.com/support>, wprowadź swój kod service tag i pobierz najnowszy sterownik dla posiadanej karty graficznej.

Jeśli używany jest komputer innej marki niż Dell (laptop lub desktop):

- Przejdź na stronę internetową pomocy technicznej producenta komputera i pobierz najnowsze sterowniki grafiki.
- Przejdź na stronę internetową pomocy technicznej producenta karty graficznej i pobierz najnowsze sterowniki grafiki.



Ustawienia KVM USB Switch (Przełącznik KVM USB)

Aby ustawić przełącznik KVM USB jako przycisk skrótu dla monitora:

1. Naciśnij przycisk joysticka, aby uruchomić menu główne OSD.
2. Przesuń joystick w celu wyboru **Personalize (Personalizuj)**.

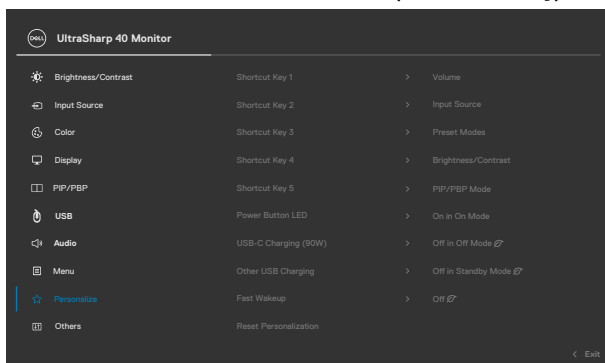

3. Przesuń joystick w prawo, aby uaktywnić podświetloną opcję.
4. Przesuń joystick w prawo, aby uaktywnić opcję **Shortcut Key 1 (Przycisk skrótu 1)**.
5. Przesuń joystick w górę lub w dół, aby wybrać **USB Select Switch (Przełącznik wyboru USB)**.

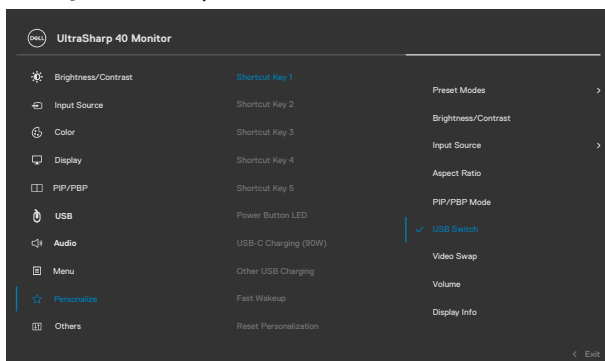

6. Naciśnij joystick w celu potwierdzenia wyboru.



UWAGA: Funkcja KVM USB Switch (Przełącznik KVM USB) działa wyłącznie w trybie PBP.

Poniżej znajdują się ilustracje kilku scenariuszy połączenia i ich ustawień menu wyboru USB, zgodnie z ilustracją w odpowiednich kolorowych ramkach.

1. Po podłączeniu **HDMI 1** + **USB-B** do komputera 1, a **DP** + **Thunderbolt™ (90W)** do komputera 2:

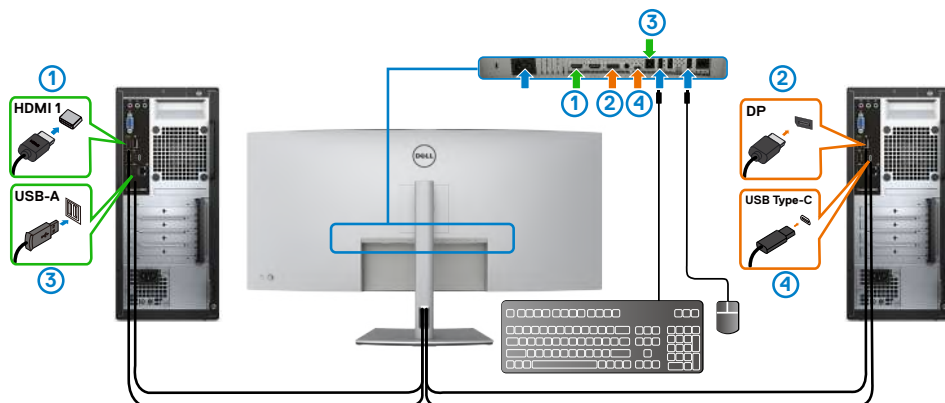

UWAGA: Połączenie Thunderbolt™ (90 W) aktualnie obsługuje wyłącznie transfer danych.

Upewnij się, że opcja USB Selection (Wybór USB) dla **HDMI 1**, jest ustawiona na **USB-B**, a DP jest ustawione na **Thunderbolt™ (90 W)**.

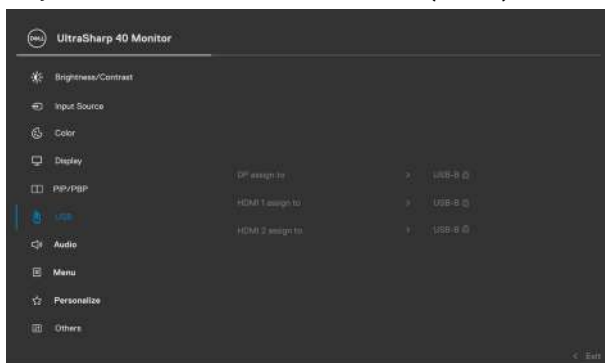

2. Podczas podłączania **HDMI 1** + **USB-B** do komputera 1, a **Thunderbolt™ (90 W)** do komputera 2.

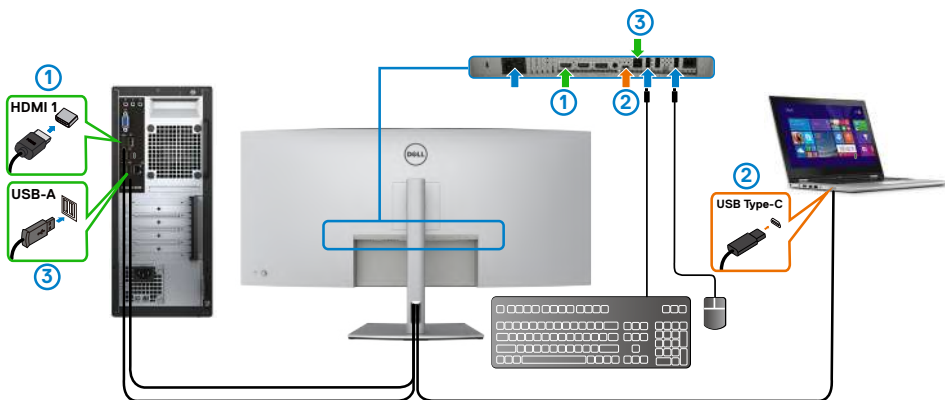

UWAGA: Połączenie Thunderbolt™ (90 W), aktualnie obsługuje wideo i transfer danych.

Upewnij się, że opcja USB Selection (Wybór USB) dla **HDMI 1** jest ustawiona na **USB-B**.

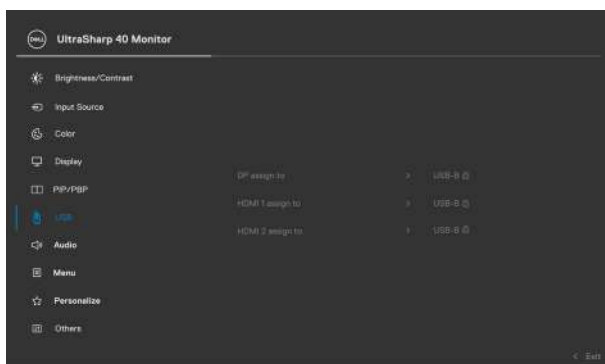

UWAGA: Ponieważ port Thunderbolt™ 3 (90 W) obsługuje DisplayPort Alternate Mode (Tryb naprzemienny DisplayPort), nie ma potrzeby ustawiania USB Selection (Wybór USB) dla Thunderbolt™ (90W).

UWAGA: Podczas podłączania do różnych źródeł wejścia wideo, nie pokazanych powyżej, użyj tę samą metodę do wykonania prawidłowych ustawień dla opcji USB Selection (Wybór USB) w celu sparowania portów.



Ustawienie Auto KVM (Automatyczny KVM)

Poniżej znajduje się instrukcja ustawienia funkcji Auto KVM (Automatyczny KVM) dla posiadanego monitora:

1. Upewnij się, że **PBP Mode (Tryb PBP)** jest ustawiony na **Off (Wył.)**.

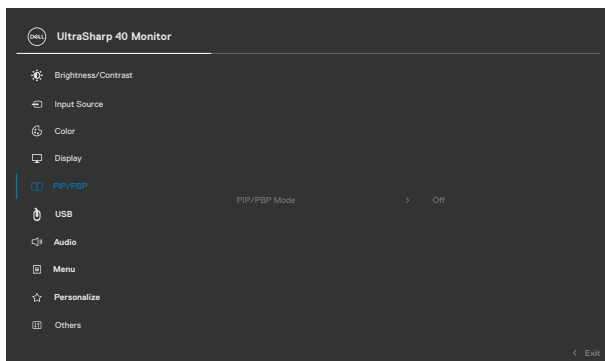

2. Upewnij się, że opcja **Auto Select (Automatyczny wybór)** jest ustawiona na **On (Wł.)**, a opcja **Auto Select for Thunderbolt™**(Automatyczny wybór Thunderbolt™), jest ustawiona na Yes (Tak).

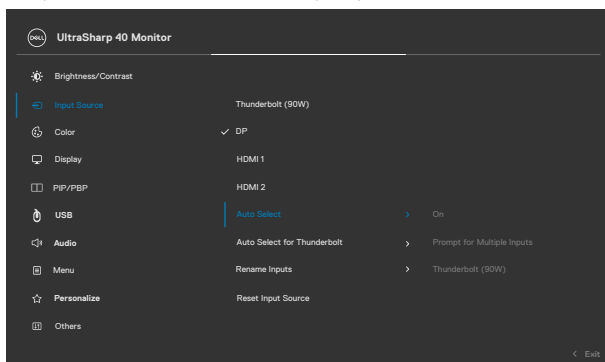

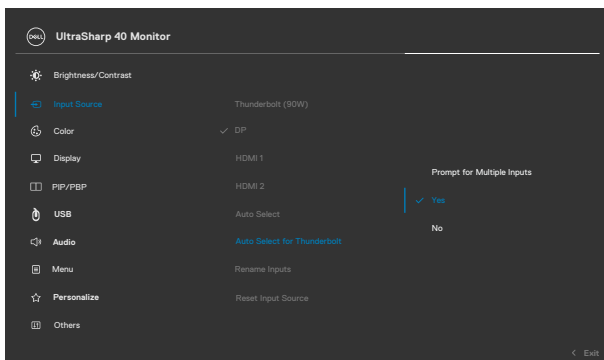

3. Upewnij się, że porty USB i wejścia wideo są odpowiednio sparowane.

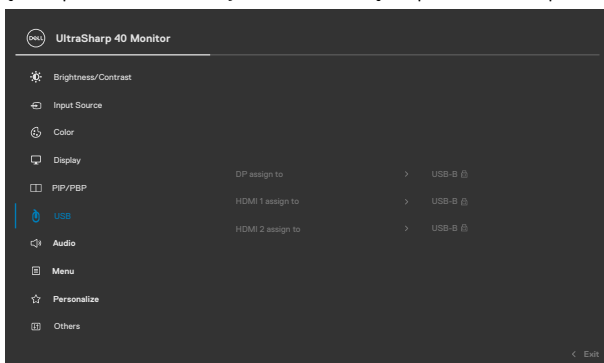

UWAGA: Dla połączenia Thunderbolt™ (90 W), nie są wymagane żadne dalsze ustawienia.



Rozwiązywanie problemów

⚠ PRZESTROGA: Przed rozpoczęciem jakichkolwiek procedur z tej części, należy wykonać **Instrukcje bezpieczeństwa**.

Autotest

Posiadany monitor ma funkcję autotestu, umożliwiającą sprawdzenie prawidłowości działania monitora. Jeśli monitor i komputer są prawidłowo podłączone, ale ekran monitora pozostaje ciemny należy uruchomić autotest monitora, wykonując następujące czynności:

1. Wyłącz komputer i monitor.
2. Odłącz kabel wideo z tyłu komputera. W celu zapewnienia prawidłowego działania autotestu, odłącz z tyłu komputera wszystkie kable cyfrowe i analogowe.
3. Włącz monitor.

Jeśli monitor nie wykrywa sygnału wideo i działa prawidłowo, powinno pojawić się pływające okno dialogowe (na czarnym tle). W trybie autotestu, dioda LED zasilania świeci niebieskim światłem. W zależności od wybranego wejścia, będzie także stale przewijane na ekranie jedno z pokazanych poniżej okien dialogowych.

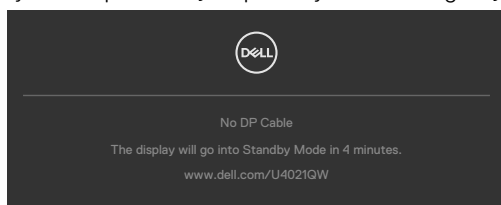

lub

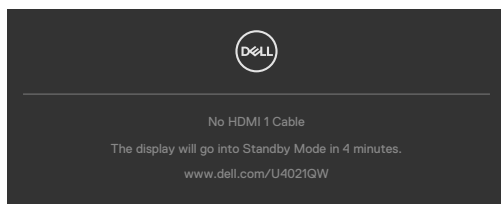

lub

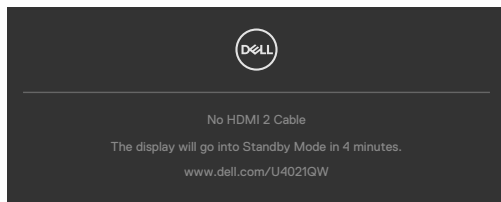

lub



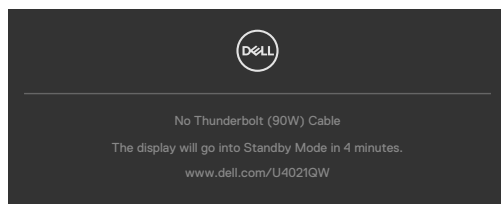

4. To okno pojawia się także przy normalnym działaniu systemu, po odłączeniu lub uszkodzeniu kabla wideo.
5. Wyłącz monitor i podłącz ponownie kabel wideo; następnie włącz komputer i monitor.

Jeśli po zastosowaniu poprzedniej procedury ekran monitora pozostaje pusty, sprawdź kartę graficzną i komputer, ponieważ monitor działa prawidłowo.

Wbudowane testy diagnostyczne

Posiadany monitor ma wbudowane narzędzie diagnostyczne, pomocne w określeniu, czy nieprawidłowości działania ekranu są powiązane z monitorem, czy z komputerem i kartą graficzną.



Aby uruchomić wbudowane testy diagnostyczne:

1. Upewnij się, że ekran jest czysty (na powierzchni ekranu nie ma kurzu).
2. Naciśnij i przytrzymaj przycisk kierunkowy W górę lub W dół albo W lewo lub W prawo przez cztery sekundy, aż do wyświetlenia na ekranie menu.
3. Używając sterowania joystickiem, podświetl opcję Testy diagnostyczne  i naciśnij przycisk joysticka w celu uruchomienia testów diagnostycznych. Wyświetlony zostanie szary ekran.
4. Sprawdź, czy na ekranie nie ma żadnych defektów lub nienormalności.
5. Przełącz jeszcze raz joystick, aż do wyświetlenia czerwonego ekranu.
6. Sprawdź, czy na ekranie nie ma żadnych defektów lub nienormalności.
7. Powtórz czynności 5 i 6, aż na ekranie wyświetlone zostaną kolory zielony, niebieski, czarny i biały. Należy zapisać wszelkie nienormalności lub defekty.

Test jest zakończony, gdy wyświetlony zostanie ekran tekstowy. W celu wyjścia, ponownie przełącz sterowanie joystickiem.

Jeśli używając wbudowanego narzędzia diagnostyki, nie można wykryć żadnych nieprawidłowości ekranu, monitor działa prawidłowo. Sprawdź kartę graficzną i komputer.



Typowe problemy

Następująca tabela zawiera ogólne informacje o mogących wystąpić typowych problemach związanych z monitorem i możliwe rozwiązania.

Typowe objawy	Co się stało	Możliwe rozwiązania
Brak wideo/nie świeci dioda LED zasilania	Brak obrazu	<ul style="list-style-type: none">• Upewnij się, że kabel wideo połączenia monitora i komputera jest prawidłowo podłączony i zamocowany.• Sprawdź, czy prawidłowo działa gniazdo zasilania, wykorzystując do tego celu inne urządzenie elektryczne.• Upewnij się, że został do końca naciśnięty przycisk zasilania.• Upewnij się, że wybrane zostało prawidłowe źródło wejścia w menu Input Source (Źródło wejścia).
Brak wideo/świeci dioda LED zasilania	Brak obrazu lub brak jasności	<ul style="list-style-type: none">• Zwiększ jasność i kontrast przez OSD.• Wykonaj funkcję autotestu monitora.• Sprawdź, czy nie są wygięte lub złamane styki złącza kabla wideo.• Uruchom wbudowane testy diagnostyczne.• Upewnij się, że wybrane zostało prawidłowe źródło wejścia w menu Input Source (Źródło wejścia).
Brakujące piksele	Na ekranie LCD pojawiają się plamki	<ul style="list-style-type: none">• Włącz i wyłącz zasilanie.• Piksel trwale wyłączony to defekt naturalny, który występuje w technologii LCD.• W celu uzyskania dalszych informacji o Jakości monitorów Dell i Zasadach dotyczących pikseli, sprawdź stronę internetową pomocy technicznej Dell, pod adresem: www.dell.com/pixelguidelines.
Wadliwe piksele	Na ekranie LCD pojawiają się jasne plamki	<ul style="list-style-type: none">• Włącz i wyłącz zasilanie.• Piksel trwale wyłączony to defekt naturalny, który występuje w technologii LCD.• W celu uzyskania dalszych informacji o Jakości monitorów Dell i Zasadach dotyczących pikseli, sprawdź stronę internetową pomocy technicznej Dell, pod adresem: www.dell.com/pixelguidelines.
Problemy dotyczące jasności	Obraz za ciemny lub za jasny	<ul style="list-style-type: none">• Zresetuj monitor do ustawień fabrycznych.• Wyreguluj jasność i kontrast przez OSD.



Typowe objawy	Co się stało	Możliwe rozwiązania
Problemy związane z bezpieczeństwem	Widoczny dym lub iskrzenie	<ul style="list-style-type: none"> • Nie należy wykonywać żadnych czynności rozwiązywania problemów. • Należy jak najszybciej skontaktować się z Dell.
Okresowe problemy	Pojawianie się i zanikanie nieprawidłowego działania monitora	<ul style="list-style-type: none"> • Upewnij się, że kabel wideo łączący monitor z komputerem jest prawidłowo podłączony i zamocowany. • Zresetuj monitor do ustawień fabrycznych. • Wykonaj autotest monitora i sprawdź, czy okresowe problemy pojawiają się także w trybie autotestu.
Brak koloru	Brak koloru obrazu	<ul style="list-style-type: none"> • Wykonaj autotest monitora. • Upewnij się, że kabel wideo łączący monitor z komputerem jest prawidłowo podłączony i zamocowany. • Sprawdź, czy nie są wygięte lub złamane styki złącza kabla wideo.
Nieprawidłowy kolor	Nieprawidłowy kolor obrazu	<ul style="list-style-type: none"> • Zmień ustawienia Preset Modes (Tryby ustawień wstępnych) w menu OSD Color (Kolor) w zależności od aplikacji. • Wyreguluj wartość R/G/B w Custom Color (Kolory niestandardowe) w pozycji Color (Kolor) menu OSD. • Zmień Input Color Format (Format wprowadzania koloru) na PC RGB lub YPbPr w pozycji Color (Kolor) menu OSD. • Uruchom wbudowane testy diagnostyczne.
Długotrwałe utrzymywanie statycznego obrazu na monitorze	Na ekranie wyświetlane są słabe cienie od obrazów statycznych	<ul style="list-style-type: none"> • Ustawienie ekranu na wyłączenie po kilku minutach nieużywania ekranu. Te ustawienia można dopasować w Opcjach zasilania Windows lub w ustawieniu Mac Energy Saver. • Alternatywnie, użyj dynamicznie zmieniający się wygaszacz ekranu.



Problemy specyficzne dla produktu

 **UWAGA: Thunderbolt™ nie jest obsługiwany w systemie operacyjnym Windows 7.**

Problem	Co się stało	Możliwe rozwiązania
Za mały obraz ekranowy	Obraz wyśrodkowany na ekranie, ale nie wypełnia całego obszaru wyświetlania	<ul style="list-style-type: none">· Sprawdź ustawienie Aspect Ratio (Współczynnik proporcji) w pozycji Display (Wyświetlacz) menu OSD.· Zresetuj monitor do ustawień fabrycznych.
Monitora nie można wyregulować przyciskami na panelu przednim	Nie ekranie nie wyświetla się OSD	<ul style="list-style-type: none">· Wyłącz monitor, odłącz kabel zasilający monitora, podłącz go ponownie, a następnie włącz monitor.
Brak sygnału wejścia po naciśnięciu elementów sterowania użytkownika	Brak obrazu, białe światło LED	<ul style="list-style-type: none">· Sprawdź źródło sygnału. Upewnij się, że komputer nie znajduje się w trybie oszczędzania energii, przesuając mysz lub naciskając dowolny przycisk na klawiaturze.· Sprawdź, czy kabel sygnałowy jest prawidłowo podłączony. W razie takiej potrzeby, ponownie podłącz kabel sygnałowy.· Zresetuj komputer lub odtwarzacz wideo.
Obraz nie wypełnia całego ekranu	Obraz nie wypełnia wysokości lub szerokości ekranu	<ul style="list-style-type: none">· Ze względu na różne formaty wideo (współczynnik proporcji) DVD, monitor może wyświetlać obraz na pełnym ekranie.· Uruchom wbudowane testy diagnostyczne.
Brak wideo lub wyświetlania przez gniazdo HDMI	Brak wideo podczas podłączania stacji dokującej, klucza albo odtwarzaczy DVD Blu-ray	<ul style="list-style-type: none">· Ponieważ starsza platforma nie rozpoznaje lub nie wyprowadza sygnału rozdzielczości 5120 x 2160, aby ominąć ten problem zgodności, zalecamy przełączenie na niższą rozdzielczość:<ol style="list-style-type: none">1. Odłącz wszystkie kable wejścia, naciśnij i przytrzymaj przyciski kierunkowe W górę lub W dół albo W lewo lub W prawo, przez 4 sekundy. (Aby uzyskać informacje o numerach przycisków, sprawdź Wbudowane testy diagnostyczne)2. Wybierz "Enable (Włącz)" na ekranie pomocniczym w celu zmiany maksymalnej rozdzielczości z 5120 x 2160 na 3840 x 2160.



Problem	Co się stało	Możliwe rozwiązania
Na monitorze wyświetlony zostanie obraz w rozdzielczości 2560 x 1080 przy 60Hz	Wyświetlanie obrazu w rozdzielczości innej niż 5120 x 2160 przy 30Hz/60Hz z powodu trybu duplikowania	<ul style="list-style-type: none"> · Naciśnij przycisk “Windows” + “P”, wybierz “Extend Mode (Tryb rozszerzony)” lub “second screen only (tylko drugi ekran)”. · Przejdź do ustawienia Display (Ekran), wybierz 5120 x 2160.
Monitor wyświetla obraz w innej rozdzielczości niż 5120 x 2160	Obraz jest wyświetlany w innej rozdzielczości niż 5120 x 2160, po podłączeniu do urządzenia dokującego	<ul style="list-style-type: none"> · W celu obsługi 5120 x 2160, należy sprawdzić, czy urządzenie dokujące spełnia jedno z następujących wymagań: <ol style="list-style-type: none"> 1. DP1.2 lub wersja wyższa 2. Typ C Alt Mode DP1.2 lub wersja wyższa 3. HDMI 2.0
Czarny ekran w systemie operacyjnym Chrome przy podłączeniu przez gniazdo HDMI	Czarny ekran po przełączeniu na tryb PBP 80/20	<ul style="list-style-type: none"> · Sterownik karty graficznej nie obsługuje rozdzielczości 4096 x 2160. · Przełącz na PBP 75/25 lub 50/50
Brak wyświetlacza lub nie działa USB	Brak wyświetlacza lub nie działa USB w systemie Windows 7	<ul style="list-style-type: none"> · Brak obsługi w systemie Windows 7. Przełącz na Windows 10.
Przejdź do menu ustawień BIOS, po podłączeniu przez gniazdo HDMI	Nie można przejść do menu ustawień BIOS	<ul style="list-style-type: none"> · odłącz kabel HDMI lub odłącz monitor
Czarny ekran w trybie PBP, po podłączeniu przez gniazdo HDMI	Po podłączeniu do urządzenia dokującego i przełączeniu na tryb PBP 80/20, nie wyświetla się obraz sygnału HDMI	<ul style="list-style-type: none"> · Niektóre urządzenia dokujące nie obsługują rozdzielczości 80/20 (4096 x 2160). · Przełącz tryb PBP na 75/25 lub 50/50 · Podłącz/odłącz kabel HDMI · Zmień źródło wejścia na port DP



Problem	Co się stało	Możliwe rozwiązania
Wyświetlanie obrazu w rozdzielczości 5120 x 2160 przy 30 Hz, po podłączeniu przez gniazdo HDMI	Nie można wybrać 5120 x 2160 przy 60 Hz na panelu sterowania grafiką, po podłączeniu przez gniazdo HDMI	<ul style="list-style-type: none"> · Ponieważ starsza platforma ma ograniczenie przepustowości sprzętowej do HDMI 2.0, obsługuje maksymalnie 5120 x 2160 przy 30 Hz. · Przetłącz na DP 1.2 lub wersję wyższą
Na monitorze wyświetlony zostanie obraz w rozdzielczości 3840 x 2160 przy 60 Hz	Nie można wybrać 5120 x 2160 na panelu sterowania grafiką	<ul style="list-style-type: none"> · Ponieważ starsza platforma ma ograniczenie przepustowości sprzętowej, nie obsługuje 5120 x 2160. · W celu obsługi 5120 x 2160 przy 60 Hz należy sprawdzić, czy urządzenie dokujące spełnia jedno z następujących wymagań: <ol style="list-style-type: none"> 1. DP1.2 lub wersja wyższa. 2. Typ C Alt Mode DP1.2 lub wersja wyższa. 3. HDMI 2.0.
Monitor wyświetla obraz w rozdzielczości 3840 x 2160 przy 60 Hz, podczas używania karty graficznej Intel	Nie można wybrać 5120 x 2160 przy 60 Hz z: Procesor Intel CPU Gen10 lub wersja niższa oraz sterownik grafiki Intel x.7584.	<ul style="list-style-type: none"> · Sterownik grafiki Intel ma wyłączoną obsługę trybu 5K z V7584 do 7916. · Instalacja/ponowna instalacja sterownika grafiki Intel w wersji v.7925 lub wyższej.
Na monitorze wyświetlany jest obraz w rozdzielczości 5120 x 2160 przy 30Hz po połączeniu z kartą grafiki Intel przez gniazdo TBT	Nie można wybrać 5120 x 2160 przy 60 Hz	<ul style="list-style-type: none"> · Z powodu ograniczenia przepustowości starszego procesora Intel. · Procesor Intel Gen 10 (Ice Lake) lub Gen 11 (Tiger Lake) albo nowsza wersja procesora (DP 1.4), może obsługiwać 5120 x 2160 przy 60 Hz.



Problem	Co się stało	Możliwe rozwiązania
Brak obrazu podczas używania połączenia Thunderbolt™ 3 z komputerem, laptopem, itd.	Czarny ekran	<ul style="list-style-type: none"> • Sprawdź, czy interfejs Thunderbolt™ urządzenia obsługuje tryb naprzemienny. • Sprawdź, czy urządzenie wymaga ładowania prądem powyżej 90 W. • Interfejs Thunderbolt™ urządzenia nie obsługuje trybu naprzemiennego. • Ustaw Windows na tryb Projection (Projekcja). • Upewnij się, że aktywny kabel Thunderbolt™ 4 (USB typu C) nie jest uszkodzony.
Brak ładowania podczas używania połączenia Thunderbolt™ 3 z komputerem, laptopem, itd.	Brak ładowania	<ul style="list-style-type: none"> • Sprawdź, czy urządzenie może obsługiwać jeden z profili ładowania 5 V/9 V/15 V/20 V. • Sprawdź, czy notebook wymaga adaptera ładowania >90 W. • Jeśli notebook wymaga adaptera ładowania >90 W, może nie ładować z połączeniem Thunderbolt™ 3. • Upewnij się, że używany jest wyłącznie zatwierdzony przez firmę Dell adapter lub adapter dostarczony z produktem. • Upewnij się, że aktywny kabel Thunderbolt™ 4 (USB typu C) nie jest uszkodzony.
Przerywane ładowanie podczas używania połączenia Thunderbolt™ 3 z komputerem, laptopem, itd.	Przerywane ładowanie	<ul style="list-style-type: none"> • Sprawdź, czy maksymalne zużycie energii urządzenia przekracza 90 W. • Upewnij się, że używany jest wyłącznie zatwierdzony przez firmę Dell adapter lub adapter dostarczony z produktem. • Upewnij się, że aktywny kabel Thunderbolt™ 4 (USB typu C) nie jest uszkodzony.
Brak obrazu podczas używania połączenia Thunderbolt™ z komputerem PC	Czarny ekran	<ul style="list-style-type: none"> • Sprawdź, na zgodność z którym standardem Thunderbolt™ (DP 1.2 lub DP 1.4), ma certyfikat posiadana karta graficzna. Pobierz i zainstaluj najnowszy sterownik karty graficznej. • Niektóre karty graficzne DP 1.2 nie obsługują monitorów DP 1.4. Przejdź do menu OSD, w opcji wyboru Input Source (Źródło wejścia), naciśnij i przytrzymaj przycisk wyboru Thunderbolt™ ✓ przez 8 sek. w celu zmiany ustawienia monitora z DP 1.4 na DP 1.2.
Brak połączenia sieciowego	Odfączone lub przerywane połączenie sieciowe	<ul style="list-style-type: none"> • Gdy jest podłączona sieć, nie należy przetaczać przycisku Wył./Wł. zasilania, przycisk zasilania powinien się znajdować w pozycji Wł.



Problem	Co się stało	Możliwe rozwiązania
Nie działa port LAN	Problem z ustawieniem systemu operacyjnego lub podłączeniem kabla	<ul style="list-style-type: none"> · Upewnij się, że w komputerze zainstalowana jest najnowsza wersja BIOS i sterowników dla posiadanego komputera. · Upewnij się, że w Menedżerze urządzeń Windows, jest zainstalowany kontroler RealTek Gigabit Ethernet. · Jeśli używane menu ustawień BIOS ma opcję LAN/GBE Enabled/Disabled (Włączenie/wyłączenie LAN/GBE), upewnij się, że jest ustawiona na Enabled (Włączenie). · Upewnij się, że kabel Ethernet jest pewnie podłączony do monitora i do huba/routera/firewalla. · Sprawdź stan diody LED kabla Ethernet w celu potwierdzenia nawiązania połączenia. Jeśli dioda LED nie świeci, podłącz ponownie oba końce kabla Ethernet. · Najpierw wyłącz zasilanie komputera i odłącz aktywny kabel Thunderbolt™ 4 (USB typu C) i przewód zasilający monitora. Następnie, włącz zasilanie komputera, podłącz przewód zasilający monitora i aktywny kabel Thunderbolt™ 4 (USB typu C).



Problemy związane z Uniwersalną magistralą szeregową (USB)

Specyficzne objawy	Co się stało	Możliwe rozwiązania
Nie działa interfejs USB	Nie działają urządzenia peryferyjne USB	<ul style="list-style-type: none">• Sprawdź, czy jest WŁĄCZONY posiadany wyświetlacz.• Upewnij się, że ustawiono prawidłowo USB Selection (Wybór USB) w menu USB.• Podłącz ponownie do komputera kabel przesyłania danych.• Podłącz ponownie urządzenia peryferyjne USB (złącze pobierania danych).• Wyłącz i ponownie włącz monitor.• Uruchom ponownie komputer.• Niektóre urządzenia USB, takie jak przenośne dyski twarde, wymagają większego prądu elektrycznego zasilania; podłącz urządzenie bezpośrednio do systemu komputera.• Niektóre urządzenia USB takie, jak przenośne dyski twarde, wymagają wyższej mocy źródła zasilania; podłącz napęd bezpośrednio do komputera.• Podczas używania dwóch połączeń przesyłania danych, odłącz jeden kabel USB pobierania danych.
Port USB typu C nie dostarcza zasilania	Nie można ładować urządzeń peryferyjnych	<ul style="list-style-type: none">• Sprawdź, czy podłączone urządzenie jest zgodne ze specyfikacją USB-C. Port USB typu C obsługuje USB 2.0 i wyjście 90 W.• Sprawdź, czy używany jest kabel USB typu C, dostarczony z posiadającym monitorem.
Interfejs Super Speed USB 3.2 Gen2 jest wolny	Urządzenia peryferyjne Super Speed USB 3.2 Gen2 działają wolno lub nie działają wcale	<ul style="list-style-type: none">• Sprawdź, czy używany komputer obsługuje USB 3.0.• Niektóre komputery mają porty USB 3.0, USB 2.0 i USB 1.1. Upewnij się, że jest używany prawidłowy port USB.• Podłącz ponownie do komputera kabel przesyłania danych.• Podłącz ponownie urządzenia peryferyjne USB (złącze pobierania danych).• Uruchom ponownie komputer.



Specyficzne objawy	Co się stało	Możliwe rozwiązania
Bezprzewodowe urządzenia peryferyjne USB przestają działać po podłączeniu urządzenia USB 3.0	Bezprzewodowe urządzenia peryferyjne USB odpowiadają wolno lub działają wyłącznie po zmniejszeniu odległości pomiędzy urządzeniem i jego odbiornikiem	<ul style="list-style-type: none"> • Zwiększ odległość pomiędzy urządzeniami peryferyjnymi USB 3.0 i bezprzewodowym odbiornikiem USB. • Ustaw bezprzewodowy odbiornik USB jak najbliżej urządzeń peryferyjnych USB. • Użyj przedłużacza USB do ustawienia bezprzewodowego odbiornika USB jak najdalej od portu USB 3.0.
Nie działa USB	Brak funkcjonalności USB	Sprawdź źródło wejścia i tabelę parowania USB.



Dodatek

Uwagi FCC (tylko USA) i inne informacje dotyczące przepisów

Uwagi FCC i inne informacje dotyczące przepisów, można sprawdzić na stronie sieciowej zgodności z przepisami, pod adresem

www.dell.com/regulatory_compliance.

Kontaktowanie się z firmą Dell

Dla klientów w Stanach Zjednoczonych, należy wybrać połączenie 800-WWW-DELL (800-999-3355).

 **UWAGA: Przy braku aktywnego połączenia z Internetem, informacje kontaktowe można znaleźć na fakturze zakupu, opakowaniu, rachunku lub w katalogu produktów Dell.**

Firma Dell udostępnia kilka opcji pomocy technicznej i usług online i telefonicznie. Dostępność zależy od kraju i produktu, a niektóre usługi mogą nie być dostępne w danym regionie.

Aby uzyskać dostęp do materiałów pomocy technicznej dla monitora online:

Sprawdź www.dell.com/support/monitors.

W celu kontaktu z firmą Dell w zakresie sprzedaży, pomocy technicznej lub obsługi klienta:

1. Przejdź do www.dell.com/support.
2. Sprawdź swój kraj lub region w rozwijanym menu Choose A Country/Region (Wybierz Kraj/Region) w dolnym, prawym rogu strony.
3. Kliknij Contact Us (Kontakt z nami) obok rozwijanego menu wyboru kraju.
4. Wybierz odpowiednią usługę w oparciu o swoje potrzeby.
5. Wybierz wygodną dla siebie metodę kontaktowania się z firmą Dell.

Baza danych produktów UE dla etykiety efektywności energetycznej i arkusz informacji o produkcie

U4021QW: <https://eprel.ec.europa.eu/qr/390236>

