



# Lodówka

Instrukcja obsługi (tylko zamrażarka)

RZ32\*

Urządzenie wolnostojące

**SAMSUNG**

# Spis treści

<b>Informacje dotyczące bezpieczeństwa</b>	<b>3</b>
Ważne symbole i środki ostrożności:	7
Istotne ostrzeżenia dotyczące transportu i miejsca instalacji urządzenia	8
Krytyczne ostrzeżenia dotyczące instalacji	9
Przestrogi dotyczące instalacji	13
Krytyczne ostrzeżenia dotyczące użytkowania	14
Ostrzeżenie dotyczące użytkowania	20
Przestrogi dotyczące użytkowania	20
Przestrogi dotyczące czyszczenia	23
Krytyczne ostrzeżenia dotyczące utylizacji	24
Dodatkowe wskazówki eksploatacyjne	26
Porady dotyczące oszczędzania energii	27
To urządzenie jest przeznaczone do użytku w domach i podobnych miejscach, takich jak:	28
Instrukcje dotyczące zużytego sprzętu elektrycznego i elektronicznego	29
<b>Instalacja</b>	<b>30</b>
Opis lodówki	30
Instalacja krok po kroku	31
<b>Obsługa</b>	<b>37</b>
Panel funkcji	37
SmartThings	40
Funkcje specjalne	43
<b>Konserwacja</b>	<b>48</b>
Zmiana kierunku otwierania drzwi (tylko w określonych modelach)	48
Obsługa i konserwacja	66
Czyszczenie	69
Wymiana	69
<b>Rozwiązywanie problemów</b>	<b>70</b>
Informacje ogólne	70
Czy z lodówki dochodzą nietypowe dźwięki?	72
SmartThings	74
<b>Dodatek</b>	<b>75</b>
Instrukcje bezpieczeństwa	75
Instrukcja instalacji	75
Instrukcje dotyczące temperatury	76
Informacje dotyczące modelu i zamawiania części zamiennych	79

## Informacje dotyczące bezpieczeństwa

---

- Przed rozpoczęciem korzystania z nowej lodówki firmy Samsung prosimy przeczytać dokładnie niniejszy podręcznik, aby uzyskać informacje na temat bezpiecznej i efektywnej obsługi funkcji, które oferuje nowe urządzenie.
- Urządzenie nie jest przeznaczone do użytku przez osoby (w tym dzieci) o niepełnej sprawności fizycznej, zmysłowej lub umysłowej lub mające braki w doświadczeniu i wiedzy, o ile nie są one nadzorowane lub instruowane w zakresie obsługi urządzenia przez osobę, która odpowiada za ich bezpieczeństwo.
- Niniejsze urządzenie może być używane przez dzieci od 8 roku życia i osoby o obniżonej sprawności fizycznej, zmysłowej lub umysłowej lub z brakami w doświadczeniu i wiedzy pod nadzorem osoby odpowiedzialnej lub po wcześniejszym przekazaniu przez nią odpowiednich instrukcji w zakresie bezpiecznej obsługi urządzenia oraz ewentualnych zagrożeń związanych z obsługą urządzenia. Urządzenie nie jest przeznaczone dla dzieci do zabawy. Dzieci nie powinny czyścić ani obsługiwać urządzenia bez odpowiedniego nadzoru. Dzieci w wieku od 3 do 8 lat mogą umieszczać produkty w urządzeniu chłodniczym i wyjmować je z niego.
- Ostrzeżenia i ważne informacje o bezpieczeństwie zawarte w niniejszej instrukcji nie obejmują wszystkich możliwych warunków ani sytuacji, które mogą mieć miejsce. Odpowiedzialność za ostrożne i rozważne postępowanie z urządzeniem podczas instalacji, konserwacji i obsługi urządzenia spoczywa na użytkowniku.

## Informacje dotyczące bezpieczeństwa

- Ponieważ niniejsza instrukcja obsługi jest przeznaczona do różnych modeli lodówki, specyfikacja posiadanego modelu może nieznacznie różnić się od przedstawionej w tej instrukcji, a niektóre ostrzeżenia mogą go nie dotyczyć. Z wszelkimi pytaniami lub wątpliwościami należy zgłaszać się do najbliższego punktu serwisowego. Pomoc i informacje dostępne są również na stronie internetowej [www.samsung.com](http://www.samsung.com).
- Aby zapobiec powstaniu łatwopalnej mieszanki gazu z powietrzem w razie wystąpienia nieszczelności w obiegu chłodniczym, wielkość pomieszczenia, w którym może znajdować się urządzenie, zależy od ilości stosowanego czynnika chłodniczego.
- Nie wolno włączać urządzenia noszącego oznaki uszkodzenia. W razie wątpliwości należy skontaktować się ze sprzedawcą. Wymagana wielkość pomieszczenia to 1 m<sup>3</sup> na każde 8 g czynnika chłodniczego R-600a wewnątrz urządzenia. Ilość czynnika chłodniczego wewnątrz danego urządzenia podano na tabliczce identyfikacyjnej umieszczonej w jego wnętrzu.
- Czynnik chłodniczy wyciekający z przewodów rurowych może ulec zapłonowi lub spowodować uszkodzenie wzroku. W przypadku wycieku czynnika chłodniczego z przewodów rurowych należy unikać otwartego ognia w pobliżu urządzenia. Wszystkie przedmioty palne należy odsunąć od lodówki i natychmiast przewietrzyć pomieszczenie.
  - W przeciwnym wypadku może dojść do pożaru lub wybuchu.

- Serwisowanie urządzenia jest niebezpieczne dla osób innych niż pracownik autoryzowanego punktu serwisowego.
- W lodówce nie należy przechowywać substancji wybuchowych, takich jak puszki z palnym propelentem w aerozolu.
- Aby uniknąć zanieczyszczenia żywności, należy przestrzegać poniższych wskazówek:
  - Otwarcie drzwi na dłuższy czas może spowodować znaczny wzrost temperatury w komorach urządzenia.
  - Należy regularnie czyścić powierzchnie, które mogą mieć kontakt z żywnością, oraz dostępne systemy odprowadzania skroplin.
  - Należy czyścić zbiorniki na wodę, jeśli nie były używane przez 48 godzin; instalację wodną podłączoną do sieci wodociągowej należy przepłukać, jeśli woda nie była pobierana przez 5 dni.
  - Surowe mięso i ryby należy przechowywać w odpowiednich pojemnikach w lodówce, tak aby nie wchodziły w kontakt z innymi produktami, a woda po ich rozmrożeniu nie kapała na nie.
  - Komory na żywność mrożoną oznaczone dwoma gwiazdkami nadają się do przechowywania żywności wstępnie mrożonej, przechowywania lub wytwarzania lodów i kostek lodu.
  - Komory oznaczone jedną, dwoma i trzema gwiazdkami nie nadają się do zamrażania świeżej żywności.

## Informacje dotyczące bezpieczeństwa

---

- Jeśli urządzenie chłodnicze ma być przez dłuższy czas nieużywane, należy je wyłączyć, rozmrozić, wyczyścić, osuszyć i pozostawić otwarte drzwi, aby zapobiec rozwojowi pleśni wewnątrz urządzenia.



Ostrzeżenie: Ryzyko pożaru / materiały palne



---

## Ważne symbole i środki ostrożności:

---

Należy przestrzegać wszystkich instrukcji bezpieczeństwa podanych w niniejszej instrukcji obsługi. W instrukcji obsługi zostały zastosowane poniższe symbole bezpieczeństwa.

### **OSTRZEŻENIE**

Niebezpieczeństwo lub niebezpieczne postępowanie, które może skutkować **poważnymi obrażeniami ciała, uszkodzami materialnymi i/lub śmiercią.**

### **PRZESTROGA**

Niebezpieczeństwo lub niebezpieczne postępowanie, które może skutkować **poważnymi obrażeniami ciała i/lub uszkodzami materialnymi.**

### **UWAGA**

Przydatne informacje pomagające zrozumieć działanie lodówki lub w pełni korzystać z jej funkcji.

Przedstawione symbole ostrzegawcze mają zapobiec obrażeniom użytkownika i innych osób.

Należy bezwzględnie stosować się do nich.

Po zapoznaniu się z tą częścią należy ją zachować na przyszłość.



# Informacje dotyczące bezpieczeństwa

---

## Istotne ostrzeżenia dotyczące transportu i miejsca instalacji urządzenia

---

### OSTRZEŻENIE

- Przy przewożeniu i instalowaniu urządzenia należy uważać, aby nie uszkodzić żadnych elementów obiegu chłodniczego.
  - Czynnik chłodniczy wyciekający z przewodów rurowych może ulec zapłonowi lub spowodować uszkodzenie wzroku. W razie stwierdzenia wycieku należy unikać otwartego ognia lub potencjalnych źródeł zapłonu i przez kilka minut wietrzyć pomieszczenie, w którym znajduje się urządzenie.
  - W tym urządzeniu znajduje się niewielka ilość czynnika chłodniczego, izobutanu (R-600a), który jest naturalnym gazem przyjaznym środowisku, choć łatwopalnym. Przy przewożeniu i instalowaniu urządzenia należy uważać, aby nie uszkodzić żadnych elementów obiegu chłodniczego.



---

## Krytyczne ostrzeżenia dotyczące instalacji

---

### OSTRZEŻENIE

- Nie należy instalować lodówki w wilgotnym miejscu ani tam, gdzie urządzenie może mieć kontakt z wodą.
  - Uszkodzona izolacja na elementach elektrycznych może spowodować porażenie prądem lub pożar.
- Nie należy ustawiać lodówki w miejscu nasłonecznionym ani w pobliżu kucharek, grzejników bądź innych urządzeń.
- Nie należy podłączać kilku urządzeń do tej samej listwy zasilającej. Lodówka zawsze powinna być podłączona do dedykowanego jej gniazda elektrycznego o napięciu znamionowym zgodnym z napięciem podanym na tabliczce znamionowej urządzenia.
  - Pozwala to uzyskać najwyższą wydajność urządzenia i zapobiega przegrzaniu przewodów elektrycznych stwarzającemu ryzyko pożaru.
- Jeśli gniazdo ściennie jest obluzowane, nie należy podłączać do niego wtyczki przewodu zasilającego.
  - Stwarza to ryzyko porażenia prądem lub pożaru.
- Nie należy używać przewodu zasilającego, na którym znajdują się pęknięcia lub przetarcia wzdłuż jego długości bądź na końcach.
- Nie należy nadmiernie zginać przewodu zasilającego ani stawiać na nim ciężkich przedmiotów.
- Nie należy ciągnąć ani nadmiernie zginać przewodu zasilającego.
- Nie należy skręcać ani zawiązywać przewodu zasilającego.

## Informacje dotyczące bezpieczeństwa

---

- Nie należy przewieszać przewodu zasilającego ponad przedmiotem metalowym, umieszczać ciężkiego przedmiotu na przewodzie, wsuwać przewodu pomiędzy przedmioty ani wpychać go w przestrzeń za urządzeniem.
- Przy przesuwaniu lodówki należy uważać, aby nie przycisnąć i nie uszkodzić przewodu zasilającego.
  - Może to spowodować porażenie prądem lub pożar.
- Nigdy nie należy odłączać lodówki od gniazda elektrycznego poprzez pociągnięcie za przewód zasilający. Zawsze należy mocno chwycić wtyczkę i wyciągnąć ją z gniazda elektrycznego.
  - Uszkodzenie przewodu zasilającego może spowodować spięcie, pożar i/lub porażenie prądem.
- W lodówce nie należy przechowywać substancji wybuchowych, takich jak puszki z palnym propelentem w aerozolu.
- Urządzenia nie należy instalować obok grzejnika lub materiałów palnych.
- Nie należy instalować urządzenia w miejscu, w którym może dochodzić do wycieku gazu.
  - Może to spowodować porażenie prądem lub pożar.
- Przed rozpoczęciem użytkowania lodówka musi być prawidłowo ustawiona i zainstalowana zgodnie z instrukcją zawartą w tym podręczniku.
- Wtyczkę przewodu zasilającego należy podłączyć we właściwej pozycji. Przewód powinien swobodnie zwisać.
  - Podłączenie wtyczki przewodu zasilającego w pozycji odwrotnej może spowodować przecięcie przewodu, a w konsekwencji pożar lub porażenie prądem.

- Należy zwracać uwagę, aby wtyczka przewodu zasilającego nie została przygnieciona lub uszkodzona przez tylną część lodówki.
- Materiały pakunkowe należy przechowywać poza zasięgiem dzieci.
  - Założenie ich przez dziecko na głowę grozi śmiercią wskutek uduszenia.
- Urządzenie należy ustawić tak, aby wtyczka była dostępna po instalacji.
  - W przeciwnym razie może dojść do pożaru lub porażenia prądem ze względu na upływ prądu.
- Nie należy instalować urządzenia w miejscu wilgotnym, zakurzonej lub zanieczyszczonej tłustymi substancjami ani w miejscu narażonym na bezpośrednie działanie promieni słonecznych i wody (deszcz).
  - Uszkodzona izolacja elementów elektrycznych może spowodować porażenie prądem lub pożar.
- W razie dostania się kurzu, pyłu lub wody do lodówki należy wyjąć wtyczkę przewodu zasilającego z gniazda elektrycznego i skontaktować się z punktem serwisowym firmy Samsung Electronics.
  - Istnieje ryzyko pożaru.
- Nie należy stawiać na urządzeniu ani umieszczać na nim żadnych przedmiotów (np. prania, zapalonych świec lub papierosów, naczyń, chemikaliów, przedmiotów metalowych itp.).
  - Może to spowodować porażenie prądem, pożar, awarię urządzenia lub obrażenia ciała.
- Przed pierwszym podłączeniem urządzenia należy usunąć całą plastikową folię ochronną.

## Informacje dotyczące bezpieczeństwa

---

- Lodówka musi być bezpiecznie uziemiona.
  - Każdorazowo przed podjęciem próby zbadania awarii lub naprawy dowolnej części urządzenia należy sprawdzić, czy lodówka jest uziemiona. Uptęwy prądu mogą być przyczyną poważnego porażenia prądem.
- Nigdy nie wolno używać przewodów gazowych, przewodów telefonicznych ani odgromników w charakterze uziemienia.
  - Lodówkę należy uziemić, aby zapobiec utracie energii lub porażeniu prądem w wyniku działania prądu upływu.
  - W przeciwnym razie może dojść do porażenia prądem, pożaru, wybuchu lub problemów z urządzeniem.
- Wtyczkę przewodu zasilającego należy mocno wsunąć do gniazda ściennego. Nie należy używać uszkodzonej wtyczki ani przewodu zasilającego bądź nieprawidłowo zamocowanego gniazda ściennego.
  - Może to spowodować porażenie prądem lub pożar.
- Uszkodzony przewód zasilający musi być natychmiast wymieniony przez producenta lub przedstawiciela jego serwisu.
- Bezpiecznik lodówki może wymieniać tylko wykwalifikowany technik lub serwisant.
  - W przeciwnym razie może dojść do porażenia prądem lub obrażeń ciała.
- Podczas ustawiania urządzenia należy upewnić się, że przewód zasilający nie jest przyciśnięty ani uszkodzony.
- Nie należy umieszczać za urządzeniem przedłużaczy z wieloma gniazdami ani zasilaczy.

---

## Przestrogi dotyczące instalacji

---

### PRZESTROGA

- Wokół lodówki należy pozostawić odpowiednią ilość wolnego miejsca. Urządzenie należy instalować na płaskiej powierzchni.
  - Otwór wentylacyjny w obudowie urządzenia lub konstrukcji montażowej nie może być zasłonięty.
- Po zainstalowaniu urządzenie powinno stać beczynn timer przez 2 godziny, zanim zostanie włączone i umieszczona zostanie w nim żywność.
- Usilnie zalecamy przeprowadzenie instalacji lodówki przez wykwalifikowanego technika lub przedstawiciela firmy serwisowej.
  - W przeciwnym razie może dojść do porażenia prądem, pożaru, wybuchu, problemów z urządzeniem lub obrażeń ciała.
- Przeciążenie jednych drzwi może spowodować przewrócenie się lodówki i obrażenia ciała.

# Informacje dotyczące bezpieczeństwa

---

## Krytyczne ostrzeżenia dotyczące użytkowania

---

### **OSTRZEŻENIE**

- Nie należy podłączać wtyczki przewodu zasilającego do gniazda ściennego mokrymi rękami.
  - Może to spowodować porażenie prądem.
- Nie należy przechowywać na urządzeniu żadnych przedmiotów.
  - Przy otwieraniu lub zamykaniu drzwi przedmioty takie mogą spaść, powodując obrażenia ciała i/lub szkody majątkowe.
- Nie należy wkładać dłoni, stóp ani metalowych przedmiotów (takich jak metalowe pałeczki itp.) pod dolną lub za tylną część lodówki.
  - Może to spowodować porażenie prądem lub uraz.
  - Wszelkie ostre krawędzie mogą spowodować obrażenia ciała.
- Nie należy dotykać wewnętrznych ścian zamrażarki ani przechowywanych w niej produktów mokrymi rękami.
  - Może to doprowadzić do odmrożeń.
- Nie należy stawiać na lodówce pojemnika z wodą.
  - Rozlanie wody stwarza ryzyko pożaru lub porażenia prądem.
- W lodówce nie należy przechowywać przedmiotów ani substancji łatwopalnych bądź lotnych (benzen, rozcieńczalnik, propan, alkohol, eter, gaz płynny itd.).
  - Ta lodówka przeznaczona jest wyłącznie do przechowywania żywności.
  - Nieprzestrzeganie tych zaleceń może spowodować pożar lub porażenie prądem.

- Należy dopilnować, aby dzieci nie bawiły się urządzeniem.
  - Palce należy trzymać z dala od miejsc, w których może dojść do ich zakleszczenia: przestrzeń pomiędzy drzwiami a obudową jest niewielka. Należy zachować ostrożność w przypadku otwierania drzwi, gdy w pobliżu są dzieci.
- Nie należy pozwalać dzieciom uwieszać się na drzwiach ani półkach montowanych na drzwiach. W przeciwnym razie może dojść do poważnych urazów.
- Nie należy pozwalać dzieciom na wchodzenie do wnętrza lodówki. Może dojść do ich uwięzienia.
- Nie należy wsuwać rąk pod urządzenie.
  - Wszelkie ostre krawędzie mogą spowodować obrażenia ciała.
- Nie należy przechować w lodówce wyrobów farmaceutycznych, materiałów do badań naukowych ani produktów wrażliwych na temperaturę.
  - W lodówce nie wolno przechowywać produktów wymagających ścisłej kontroli temperatury.
- W lodówce/zamrażarce nie należy umieszczać ani używać urządzeń elektrycznych innych niż zalecane przez producenta.
- W razie wyczucia zapachu substancji farmaceutycznej lub dymu należy natychmiast wyjąć wtyczkę przewodu zasilającego z gniazda elektrycznego i skontaktować się z punktem serwisowym firmy Samsung Electronics.

## Informacje dotyczące bezpieczeństwa

---

- W razie dostania się kurzu, pyłu lub wody do lodówki należy wyjąć wtyczkę przewodu zasilającego z gniazda elektrycznego i skontaktować się z punktem serwisowym firmy Samsung Electronics.
  - Istnieje ryzyko pożaru.
- Nie należy pozwalać dzieciom wchodzić do szuflady.
  - Szuflada może pęknąć i spowodować ześlizgnięcie się.
- Nie należy pozostawiać otwartych drzwi lodówki bez dozoru ani pozwalać dzieciom wchodzić do wnętrza urządzenia.
- Nie należy pozwalać niemowlętom ani starszym dzieciom wchodzić do szuflady.
  - Może to spowodować uraz ciała lub śmierć przez uduszenie wskutek znalezienia się w pułapce.
- Lodówki nie należy przepięniać.
  - Przy otwieraniu drzwi przedmioty mogą spaść, powodując obrażenia ciała i/lub szkody majątkowe.
- Na powierzchni urządzenia nie należy rozpylać materiałów lotnych, takich jak insektycydy.
  - Środki te mogą być szkodliwe dla ludzi, a ponadto mogą stwarzać ryzyko porażenia prądem, pożaru lub problemów z urządzeniem.
- W pobliżu lodówki nie należy stosować ani umieszczać substancji wrażliwych na temperaturę, takich jak łatwopalne aerozole i przedmioty, suchy lód, leki lub chemikalia.



- Nie wolno stosować suszarki do włosów do osuszania wnętrza lodówki. W lodówce nie należy umieszczać zapalonych świec w celu usunięcia nieprzyjemnych zapachów.
  - Może to spowodować porażenie prądem lub pożar.
- Nie należy stawiać na urządzeniu ani umieszczać na nim żadnych przedmiotów (np. prania, zapalonych świec lub papierosów, naczyń, chemikaliów, przedmiotów metalowych itp.). Może to spowodować porażenie prądem, pożar, awarię urządzenia lub obrażenia ciała. Nie należy stawiać na urządzeniu pojemnika z wodą.
  - Rozlanie wody stwarza ryzyko pożaru lub porażenia prądem.
- Nie należy stosować urządzeń mechanicznych ani innych sposobów przyspieszenia procesu rozmrażania z wyjątkiem zalecanych przez producenta.
- Należy uważać, aby nie uszkodzić obiegu czynnika chłodniczego.
- Nigdy nie należy spoglądać bezpośrednio na lampę LED UV przez dłuższy czas.
  - Może to spowodować problemy ze wzrokiem wynikające z działania promieni ultrafioletowych.
- Nie należy wkładać do zamrażarki półki górą skierowaną w dół. Może nie zadziałać ogranicznik półki.
  - Może dojść do obrażeń ciała spowodowanych spadającą szklaną półką.
- Palce należy trzymać z dala od miejsc, w których może dojść do ich zakleszczenia: przestrzeń pomiędzy drzwiami a obudową jest niewielka. Należy zachować ostrożność w przypadku otwierania drzwi, gdy w pobliżu są dzieci.

## Informacje dotyczące bezpieczeństwa

- W razie stwierdzenia wycieku gazu należy unikać otwartego ognia i potencjalnych źródeł zapłonu. Należy przez kilka minut wietrzyć pomieszczenie, w którym pracuje urządzenie.
  - Nie należy dotykać urządzenia ani przewodu zasilającego.
  - Nie należy korzystać z wentylatora.
  - Iskra może spowodować wybuch lub pożar.
- Należy korzystać wyłącznie z lampek LED dostarczonych przez producenta lub przedstawiciela serwisu.
- Butelki należy przechowywać blisko siebie, aby nie upadły.
- Produkt jest przeznaczony wyłącznie do przechowywania żywności w warunkach domowych.
- Nie należy podejmować samodzielnie prób naprawy, demontażu lub modyfikacji lodówki.
  - Nieautoryzowane modyfikacje mogą prowadzić do problemów z bezpieczeństwem. Za cofnięcie nieautoryzowanych zmian firma pobiera pełną opłatę pokrywającą koszt części i robocizny.
- Nie wolno używać żadnego innego bezpiecznika (np. z drutu miedzianego, stalowego itd.) poza bezpiecznikiem standardowym.
- Jeżeli lodówka wymaga naprawy lub ponownej instalacji, należy skontaktować się z najbliższym punktem serwisowym.
  - W przeciwnym razie może dojść do porażenia prądem, pożaru, problemów z urządzeniem lub obrażeń ciała.
- Jeżeli wewnętrzna lub zewnętrzna kontrolka LED nie świeci, należy skontaktować się z najbliższym punktem serwisowym.

- Jeżeli z urządzenia wydobywa się zapach spalenizny bądź dym, należy natychmiast odłączyć lodówkę od gniazda elektrycznego i skontaktować się z najbliższym punktem serwisowym firmy Samsung Electronics.
  - W przeciwnym razie może dojść do pożaru lub porażenia prądem.
- Przed wymianą lampek oświetlenia wnętrza lodówki należy wyjąć wtyczkę przewodu zasilającego z gniazda elektrycznego.
  - W przeciwnym razie może dojść do porażenia prądem.
- W razie trudności z wymianą lampki (innej niż kontrolka LED) należy skontaktować się z punktem serwisowym firmy Samsung.
- Jeżeli urządzenie jest wyposażone w kontrolki LED, nie należy zdejmować samodzielnie pokrywy kontrolki i demontować oświetlenia.
  - Należy skontaktować się z punktem serwisowym firmy Samsung.
- Wtyczkę przewodu zasilającego należy mocno wsunąć do gniazda ściennego.
- Nie należy używać uszkodzonej wtyczki ani przewodu zasilającego bądź nieprawidłowo zamocowanego gniazda ściennego.
  - Może to spowodować porażenie prądem lub pożar.

# Informacje dotyczące bezpieczeństwa

---

## Ostrzeżenie dotyczące użytkowania

---

### OSTRZEŻENIE

- Otwory wentylacyjne w obudowie urządzenia lub w konstrukcji zabudowy nie mogą być zasłonięte.
- Nie należy stosować urządzeń mechanicznych ani innych sposobów przyspieszenia procesu rozmrażania z wyjątkiem zalecanych przez producenta.
- Należy uważać, aby nie uszkodzić obiegu czynnika chłodniczego.
- Wewnątrz komory do przechowywania żywności nie należy używać żadnych urządzeń elektrycznych innych niż zalecane przez producenta.

## Przestrogi dotyczące użytkowania

---

### PRZESTROGA

- Nie należy powtórnie zamrażać produktów, które zostały całkowicie rozmrożone. W komorze zamrażarki nie należy przechowywać napojów gazowanych. W zamrażarce nie należy przechowywać butelek ani pojemników szklanych.
  - Po zamrożeniu ich zawartości szkło może pęknąć i spowodować obrażenia ciała.
- Aby uzyskać najwyższą wydajność produktu, należy przestrzegać niżej podanych instrukcji.
  - Nie należy umieszczać produktów żywnościowych zbyt blisko otworów wentylacyjnych znajdujących się w tylnej części lodówki, gdyż może to zakłócać swobodny obieg powietrza w komorze lodówki.

- Przed włożeniem produktów żywnościowych do lodówki należy je dokładnie zawinąć lub umieścić w szczelnych pojemnikach.
- Nie należy wkładać do zamrażarki butelek ze szkła ani napojów gazowanych. Mogą one ulec zamrożeniu i popękać. Popękane pojemniki z napojami mogą spowodować uraz.
- Należy przestrzegać maksymalnych czasów przechowywania i terminów ważności mrozonek.
- Nie należy wkładać do zamrażarki pojemników ze szkła, w tym butelek, ani napojów gazowanych.
  - Pojemniki mogą zamarznąć i pęknąć, a to może grozić skaleczeniem.
- W komorze zamrażarki nie należy przechowywać napojów gazowanych. W zamrażarce nie należy przechowywać butelek ani pojemników szklanych.
  - Po zamrożeniu ich zawartości szkło może pęknąć i spowodować obrażenia ciała oraz szkody materialne.
- Gwarancja na serwis i modyfikacje
  - Wszelkie zmiany i modyfikacje wykonywane przez stronę trzecią w obrębie niniejszego kompletnego urządzenia nie są objęte gwarancją serwisową firmy Samsung. Firma Samsung nie odpowiada też za problemy z bezpieczeństwem mogące wynikać z wprowadzenia modyfikacji przez stronę trzecią.
- Nie należy blokować otworów wentylacyjnych we wnętrzu lodówki.
  - Jeżeli otwory wentylacyjne zostaną zatkane, zwłaszcza torebką foliową, może dojść do nadmiernego schłodzenia lodówki.

## Informacje dotyczące bezpieczeństwa

---

- Należy wytrzeć nadmiar wilgoci z wnętrza i pozostawić drzwi otwarte.
  - W przeciwnym razie w lodówce może pojawić się pleśń i nieprzyjemny zapach.
- Jeżeli lodówka jest odłączona od zasilania, należy odczekać co najmniej pięć minut przed jej ponownym podłączeniem.
- W razie zamknięcia lodówki należy wyjąć wtyczkę przewodu zasilającego z gniazda elektrycznego i skontaktować się z punktem serwisowym firmy Samsung Electronics.
- Nie należy wywierać nadmiernej siły na jakiegokolwiek powierzchnie szklane ani ich uderzać.
  - Pęknięte lub stłuczone szkło może powodować obrażenia ciała i/lub szkody materialne.
- Należy zwracać uwagę, aby nie przyciąć sobie palców.
- Jeżeli lodówka została zalana wodą, należy skontaktować się z najbliższym punktem serwisowym.
  - Istnieje ryzyko porażenia prądem lub pożaru.

---

## Przestrogi dotyczące czyszczenia

---

### PRZESTROGA

- Nie należy rozpylać wody bezpośrednio na wewnętrzne lub zewnętrzne powierzchnie lodówki.
  - Grozi to pożarem lub porażeniem prądem.
- Nie wolno stosować suszarki do włosów do osuszania wnętrza lodówki.
- W lodówce nie należy umieszczać zapalonych świec w celu usunięcia nieprzyjemnych zapachów.
  - Może to spowodować porażenie prądem lub pożar.
- Nie należy bezpośrednio spryskiwać wyświetlacza środkami czyszczącymi.
  - Litery nadrukowane na wyświetlaczu mogą zostać zmyte.
- W razie dostania się do wnętrza urządzenia substancji obcej, takiej jak woda, należy odłączyć wtyczkę przewodu zasilającego od gniazda elektrycznego i skontaktować się z najbliższym punktem serwisowym.
  - W przeciwnym razie może dojść do pożaru lub porażenia prądem.
- Do usuwania substancji obcych lub kurzu ze styków wtyczki przewodu zasilającego należy używać czystej, suchej szmatki. Do tego celu nie należy używać szmatki mokrej lub wilgotnej.
  - W przeciwnym razie może dojść do pożaru lub porażenia prądem.
- Nie należy czyścić urządzenia, rozpylając na nie bezpośrednio wodę.

## Informacje dotyczące bezpieczeństwa

- Do czyszczenia nie wolno używać benzenu, rozpuszczalnika, odplamiacza, wybielacza (np. Clorox) ani substancji zawierających chlor.
  - Czyszczenie urządzenia wymienionymi substancjami lub preparatami może uszkodzić powierzchnię urządzenia i spowodować pożar.
- Przed czyszczeniem lub wykonaniem czynności konserwacyjnych należy odłączyć urządzenie od gniazda ściennego.
  - W przeciwnym razie może dojść do pożaru lub porażenia prądem.

### Krytyczne ostrzeżenia dotyczące utylizacji

#### **OSTRZEŻENIE**

- Materiał pakunkowy produktu należy utylizować w sposób bezpieczny dla środowiska.
- Przed utylizacją należy sprawdzić, czy żaden z przewodów rurowych z tyłu lodówki nie jest uszkodzony.
- Czynnikiem chłodniczym jest R-600a lub R-134a. Należy sprawdzić na tabliczce sprężarki z tyłu urządzenia lub na tabliczce znamionowej umieszczonej wewnątrz zamrażarki, jaki czynnik chłodniczy został użyty. Jeśli lodówka zawiera łatwopalny gaz (czynnik chłodniczy R-600a), należy skontaktować się z lokalnymi władzami w sprawie jego bezpiecznej utylizacji.



- 
- W przypadku utylizacji lodówki należy zdjąć drzwi i ich uszczelki oraz zatrzaski, aby małe dzieci lub zwierzęta nie zostały uwięzione wewnątrz. Należy dopilnować, aby dzieci nie bawiły się urządzeniem. Jeżeli dojdzie do uwięzienia, dziecko może się skaleczyć lub udusić.
    - Jeżeli dojdzie do uwięzienia, dziecko może doznać urazu lub się udusić.
  - Jako gaz izolacyjny stosowany jest cyklopentan. Gazy zawarte w materiale izolacyjnym wymagają specjalnej procedury utylizacji. Informacji na temat bezpiecznej dla środowiska utylizacji tego produktu udzielają miejscowe władze.
  - Wszystkie materiały pakunkowe należy trzymać poza zasięgiem dzieci, ponieważ elementy opakowania mogą być dla nich niebezpieczne.
    - Jeżeli dziecko nałoży sobie na głowę worek, może się udusić.

# Informacje dotyczące bezpieczeństwa

---

## Dodatkowe wskazówki eksploatacyjne

---

- W razie awarii zasilania należy uzyskać w zakładzie energetycznym informacje o czasie trwania przerwy w zasilaniu.
  - W większości przypadków brak zasilania przez godzinę lub dwie nie wpływa na temperaturę wewnątrz lodówki. Jednak przy wyłączonym zasilaniu należy ograniczyć do minimum otwieranie drzwi.
  - Jeśli brak zasilania potrwa ponad 24 godziny, należy wyjąć i wyrzucić wszystkie zamrożone produkty żywnościowe.
- Lodówka może nie działać prawidłowo (zamrożone produkty mogą się rozmrozić lub temperatura w komorze przeznaczonej na żywność mrożoną może wzrosnąć), jeśli urządzenie przez dłuższy czas będzie ustawione w miejscu, w którym temperatura otoczenia jest stale niższa niż temperatury, do pracy w których urządzenie zostało zaprojektowane.
- W przypadku pewnych produktów przechowywanie ich w warunkach chłodniczych może niekorzystnie na nie wpłynąć ze względu na ich właściwości.
- Urządzenie nie wymaga ręcznego odszraniania. Odbywa się ono automatycznie.
- Wzrost temperatury podczas odszraniania jest zgodny z wymogiem ISO. Aby zapobiec nadmiernemu wzrostowi temperatury zamrożonej żywności podczas odszraniania, produkty należy zawinąć w kilka warstw gazety.
- Nie należy powtórnie zamrażać produktów, które zostały całkowicie rozmrożone.



---

## Porady dotyczące oszczędzania energii

---

- Urządzenie należy instalować w chłodnym, suchym pomieszczeniu o odpowiedniej wentylacji. Urządzenie nie może być wystawione na bezpośrednie działanie promieni słonecznych ani znajdować się w pobliżu źródeł ciepła (np. grzejników).
- Nie wolno zasłaniać otworów ani kratki wentylacyjnych urządzenia ze względu na oszczędność energii.
- Przed włożeniem do urządzenia ciepłe posiłki powinny ostygnąć.
- Zamrożoną żywność należy rozmrażać w lodówce. Niska temperatura mrozonek dodatkowo chłodzi produkty znajdujące się w lodówce.
- Podczas wkładania lub wyjmowania produktów z lodówki nie należy zbyt długo pozostawiać jej otwartej. Im krócej drzwi są otwarte, tym mniej szronu wytworzy się w zamrażarce.
- Zaleca się instalowanie lodówki z zachowaniem odpowiedniego odstępu od ściany z tyłu oraz od mebli po bokach. Pomoże to zredukować zużycie energii i obniży rachunki za prąd.
- Aby zużycie energii było jak najefektywniejsze, wszystkie elementy wyposażenia wnętrza urządzenia, takie jak kosze, szuflady i półki, należy zamontować zgodnie z zaleceniami producenta.



## Informacje dotyczące bezpieczeństwa

---

**To urządzenie jest przeznaczone do użytku w domach i podobnych miejscach, takich jak:**

---

- kuchnie dla pracowników w sklepach, biurach i innych miejscach pracy;
- domy wiejskie, pokoje hotelowe, motele i inne obiekty mieszkalne;
- miejsca zakwaterowania;
- firmy cateringowe i podobne miejsca żywienia zbiorowego.

---

## Instrukcje dotyczące zużytego sprzętu elektrycznego i elektronicznego

---



Prawidłowe usuwanie produktu (zużyty sprzęt elektryczny i elektroniczny)  
(Dotyczy krajów, w których stosuje się systemy segregacji odpadów)

To oznaczenie umieszczone na produkcie, akcesoriach lub dokumentacji oznacza, że po zakończeniu eksploatacji nie należy tego produktu ani jego akcesoriów (np. ładowarki, zestawu słuchawkowego, przewodu USB) wyrzucać wraz ze zwykłymi odpadami gospodarstwa domowego. Aby uniknąć szkodliwego wpływu na środowisko naturalne i zdrowie ludzi wskutek niekontrolowanego usuwania odpadów, prosimy o oddzielenie tych przedmiotów od odpadów innego typu oraz o odpowiedzialny recykling i praktykowanie ponownego wykorzystania materiałów.

W celu uzyskania informacji na temat miejsca i sposobu bezpiecznego dla środowiska recyklingu tych przedmiotów, użytkownicy w gospodarstwach domowych powinni skontaktować się z punktem sprzedaży detalicznej, w którym dokonali zakupu produktu, lub z organem władz lokalnych.

Użytkownicy w firmach powinni skontaktować się ze swoim dostawcą i sprawdzić warunki umowy zakupu. Produktu ani jego akcesoriów nie należy usuwać razem z innymi odpadami komercyjnymi.

Informacje na temat zobowiązań firmy Samsung w zakresie ochrony środowiska i określonych obowiązków regulacyjnych dotyczących produktu, np. związanych z rozporządzeniem REACH, dyrektywą WEEE lub utylizacją baterii można uzyskać na naszej stronie internetowej poświęconej zrównoważonemu rozwojowi, dostępnej za pośrednictwem witryny [www.samsung.com](http://www.samsung.com).

(Dotyczy tylko produktów sprzedawanych w krajach Unii Europejskiej i Wielkiej Brytanii).

# Instalacja

Należy dokładnie wykonać podane instrukcje, aby prawidłowo zainstalować lodówkę i zapobiec wypadkom podczas jej użytkowania.

## **⚠ OSTRZEŻENIE**

- Lodówka może być używana wyłącznie w sposób zgodny z niniejszą instrukcją obsługi.
- Wszelkie czynności serwisowe muszą być wykonywane przez wykwalifikowanego technika.
- Materiał pakunkowy lodówki należy wyrzucać zgodnie z lokalnymi przepisami.
- Aby zapobiec porażeniu prądem elektrycznym, przed pracami związanymi z naprawą lub wymianą należy odłączyć przewód zasilający.

## Opis lodówki

Rzeczywisty wygląd i dostarczone elementy urządzenia mogą się różnić w zależności od modelu i kraju.

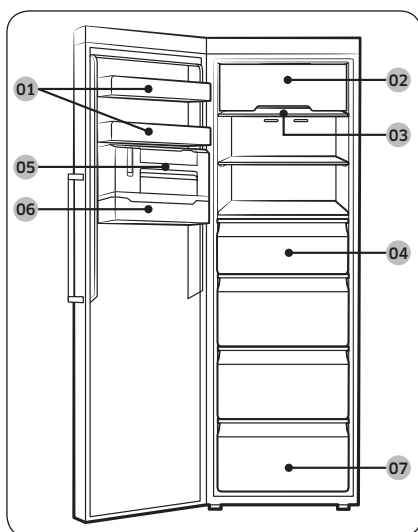

- 01 Półka na drzwiach
- 02 Pokrywa górnej półki \*
- 03 Półka zamrażarki
- 04 Szuflada zamrażarki
- 05 Płaska kostkarka do lodu \*
- 06 Półka na kostki lodu \*
- 07 Dolna szuflada

\* tylko w określonych modelach

## **📄 UWAGA**

- Aby zapewnić najlepszą wydajność energetyczną, upewnij się, że wszystkie półki, szuflady i pojemniki znajdują się na swoich oryginalnych pozycjach.

## Instalacja krok po kroku

### KROK 1 Wybór miejsca

Wymogi dotyczące miejsca instalacji:

- wytrzymała, równa powierzchnia bez dywanów i wykładzin, które mogłyby uniemożliwić wentylację;
- miejsce nienarażone na światło słoneczne;
- odpowiednia ilość miejsca umożliwiająca otwieranie i zamykanie drzwi;
- miejsce oddalone od źródeł ciepła;
- miejsce nieutrudniające czynności konserwacyjnych i naprawczych;
- zakres temperatury: od 10 °C do 43 °C.

Wolne miejsce

Na poniższych ilustracjach i w tabeli przedstawiono wymagania w zakresie wolnego miejsca.

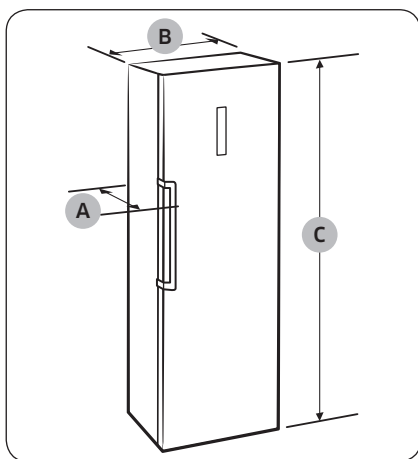

Głębokość „A”	694
Szerokość „B”	595
Wysokość całkowita „C”	1853

(jednostka: mm)

# Instalacja

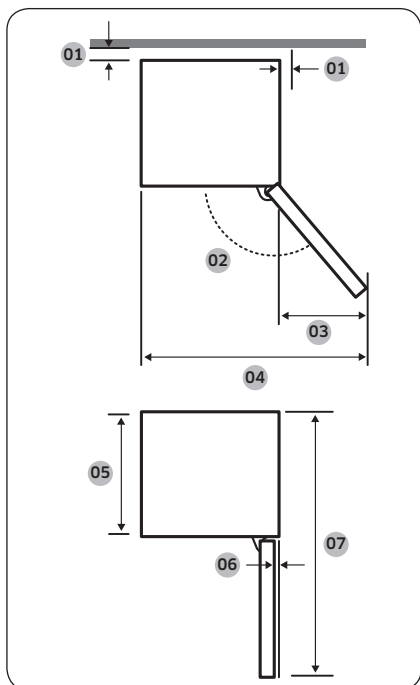

01	zalecane ponad 50 mm
02	130°
03	377
04	967
05	575
06	5,5
07	1194

(jednostka: mm)

Instalacja

## UWAGA

Wartości w powyższej tabeli mogą się różnić w zależności od metody pomiaru.

## KROK 2 Odstęp (tylko w określonych modelach)

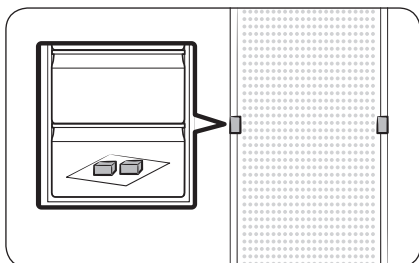

1. Otwórz drzwi i znajdź dostarczone elementy dystansowe (x2).
2. Rozpakuj je i przymocuj do tylnej ściany lodówki, jak pokazano na ilustracji. Pomagają one w utrzymaniu cyrkulacji powietrza wokół tylnej ściany i ograniczają zużycie energii.



### KROK 3 Połączenie z siecią Wi-Fi

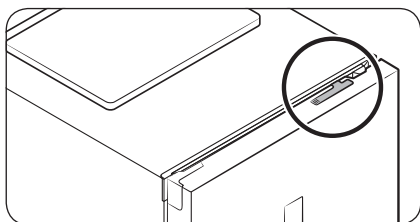

Istnieje możliwość zdalnego sterowania lodówką za pomocą klucza sprzętowego Smart Home Dongle sprzedawanego oddzielnie. Aby zakupić klucz sprzętowy Smart Home Dongle, należy odwiedzić stronę internetową [www.samsung.com](http://www.samsung.com) i przejść do informacji produktowych dotyczących klucza.

#### ⚠ PRZESTROGA

- Klucz sprzętowy Smart Home Dongle firmy Samsung występuje w dwóch rodzajach: jeden jest przeznaczony do telewizorów Samsung Smart, natomiast drugi do urządzeń gospodarstwa domowego tej firmy.
- Należy kupić klucz sprzętowy Smart Home Dongle firmy Samsung do urządzeń gospodarstwa domowego. Każdy inny klucz może spowodować awarię systemu.

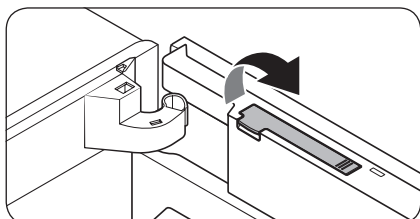

1. Otwórz drzwi zamrażarki i pociągnij, aby otworzyć pokrywę klucza sprzętowego w górnej części drzwi.

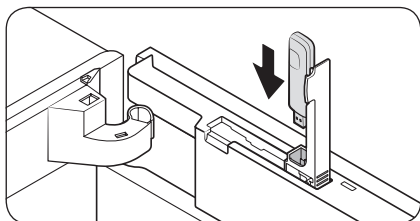

2. Klucz sprzętowy Smart Home Dongle włóż do portu klucza, wprowadzając go we właściwym kierunku.

# Instalacja

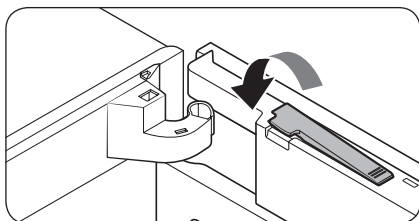

3. Dociśnij, aby zamknąć pokrywę klucza sprzętowego.

## KROK 4 Podłoga

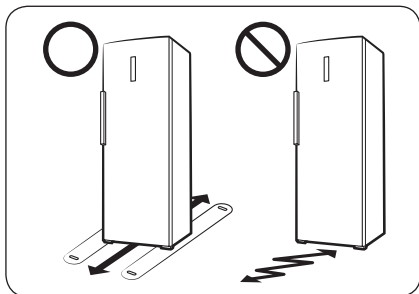

- Powierzchnia przeznaczona do ustawienia lodówki musi być wystarczająco wytrzymała, aby stanowić podparcie dla całkowicie wypełnionej lodówki.
- Aby zabezpieczyć podłogę, pod każdą stopkę lodówki podłóż duży kawałek kartonu.
- Gdy lodówka znajdzie się w swoim finalnym położeniu, nie przesuwaj jej, chyba że będzie to konieczne ze względu na zabezpieczenie podłogi. Jeżeli trzeba, na torze przesuwu wyłóż gruby papier lub materiał (np. stary dywan).

## KROK 5 Regulacja nóżek poziomujących

### ⚠ PRZESTROGA

- Lodówkę należy wypoziomować na płaskiej, stabilnej podłodze. W przeciwnym razie może dojść uszkodzenia lodówki lub obrażeń ciała.
- Wypoziomowanie należy przeprowadzić przy pustej lodówce. Upewnij się, że w lodówce nie pozostały żadne produkty żywnościowe.
- Ze względów bezpieczeństwa wyreguluj przednią stronę tak, aby ustawiona była nieco wyżej niż tylna.

Lodówkę można wypoziomować przez regulację przednich nóżek wyposażonych w odpowiednie śruby. Do wypoziomowania należy użyć płaskiego wkrętaka.

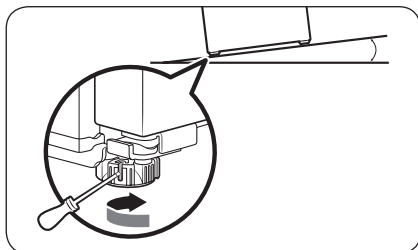

#### Aby zmienić wysokość po lewej stronie:

Włóż płaski wkrętak w łeb śruby poziomującej w przedniej nóżce. W celu zwiększenia wysokości obracaj śrubę poziomującą w prawo. W celu zmniejszenia wysokości obracaj śrubę poziomującą w lewo.

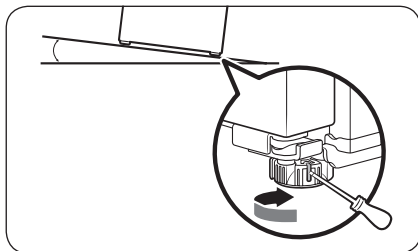

#### Aby zmienić wysokość po prawej stronie:

Włóż płaski wkrętak w łeb śruby poziomującej w prawej przedniej nóżce. W celu zwiększenia wysokości obracaj śrubę poziomującą w prawo. W celu zmniejszenia wysokości obracaj śrubę poziomującą w lewo.

# Instalacja

## KROK 6 Ustawienia początkowe

Wykonanie poniższych czynności zapewnia pełną funkcjonalność lodówki.

1. Zdejmij arkusz pianki PE ze wszystkich rogów półki. Pianka ma za zadanie zabezpieczyć lodówkę w czasie transportu.
2. Podłącz przewód zasilający do gniazda ściennego, aby włączyć lodówkę.
3. Otwórz drzwi i sprawdź, czy lampka oświetlająca wewnątrz świeci.
4. Ustaw temperaturę na najniższą i poczekaj, aż zamrażarka osiągnie ustaloną temperaturę. Teraz lodówka jest gotowa do użytku.

### UWAGA

Po włączeniu się lodówki rozlegnie się alarm. Aby wyłączyć alarm, naciśnij przycisk **Freezer (Zamrażarka)**.

## KROK 7 Końcowa kontrola

Po zakończeniu instalacji upewnij się, czy:

- lodówka jest podłączona do gniazda elektrycznego i prawidłowo uziemiona;
- lodówka jest ustawiona na płaskiej, równej powierzchni i czy zachowana jest odpowiednia odległość od ścian lub szafek;
- lodówka jest wypoziomowana i stoi stabilnie na podłodze;
- drzwi otwierają się i zamykają swobodnie, a lampka oświetlająca wewnątrz zapala się automatycznie po otwarciu drzwi.

# Obsługa

## Panel funkcji

### TYP A

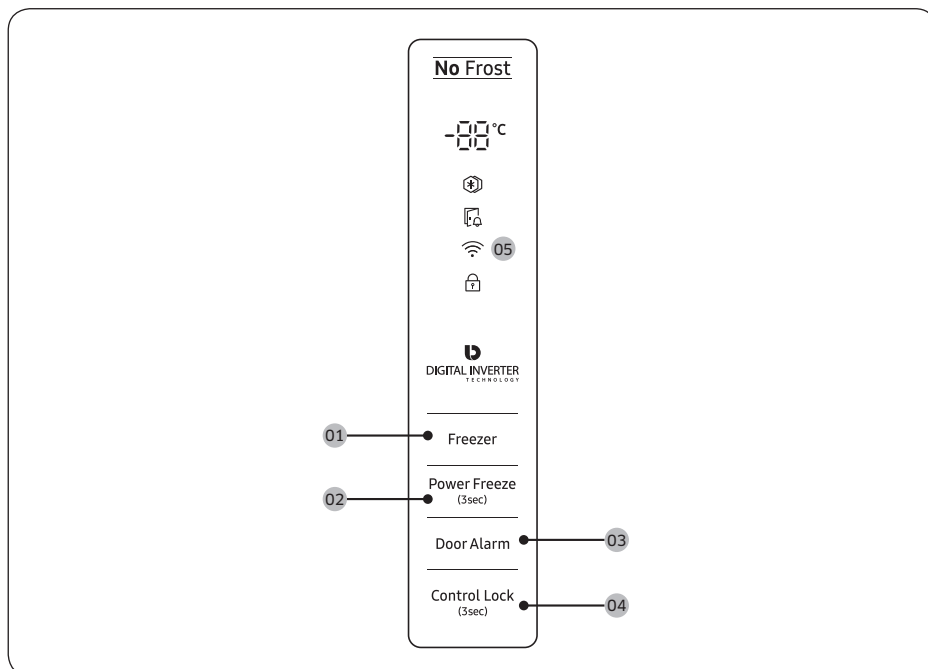

### TYP B

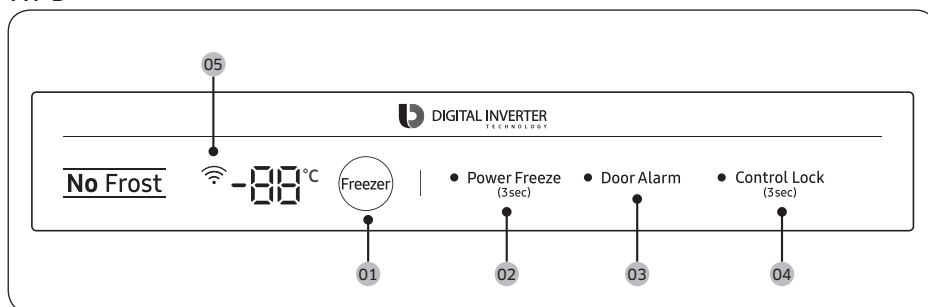

Obsługa

# Obsługa

01 Freezer (Zamrażarka)

02 Power Freeze (Intensywne zamrażanie)

03 Door Alarm (Ostrzeżenie o otwartych drzwiach) 04 Control Lock (Blokada)

05 Połączenie sieciowe

01 Zamrażarka

Freezer (Zamrażarka)	Przycisk <b>Freezer (Zamrażarka)</b> służy do ustawiania temperatury zamrażarki. Dostępny zakres wartości to temperatura od -15 °C do -23 °C (domyślnie: -19 °C).
----------------------	---

02 Intensywne zamrażanie (3 s)

Power Freeze (Intensywne zamrażanie)	<p>Funkcja Intensywne zamrażanie przyspiesza proces zamrażania przy maksymalnej szybkości obrotów wentylatora. Zamrażarka działa z maksymalną wydajnością przez 50 godzin, po czym powraca do poprzedniej temperatury.</p> <ul style="list-style-type: none"><li>• Aby włączyć funkcję Intensywne zamrażanie, naciśnij i przytrzymaj przycisk <b>Power Freeze (Intensywne zamrażanie)</b> przez 3 sekundy. Zaświeci się odpowiedni wskaźnik (❄️), a lodówka przyspieszy zamrażanie.</li><li>• Aby wyłączyć funkcję, ponownie naciśnij i przytrzymaj przycisk <b>Power Freeze (Intensywne zamrażanie)</b> przez 3 sekundy. Zamrażarka powróci do poprzedniego ustawienia temperatury.</li><li>• Aby zamrozić większą ilość żywności, włącz funkcję Intensywne zamrażanie na co najmniej 20 godzin przed włożeniem produktów do zamrażarki.</li></ul> <p><b>UWAGA</b></p> <ul style="list-style-type: none"><li>• Użycie funkcji Intensywne zamrażanie zwiększa zużycie energii. Nie zapomnij o wyłączeniu funkcji i powrocie do poprzedniej temperatury, jeśli nie zamierzasz dalej korzystać z funkcji intensywnego zamrażania.</li><li>• Aby szybko zamrozić większą liczbę produktów, wyjmij szuflady i użyj dostarczonej półki.</li></ul>
--------------------------------------	--

03 Ostrzeżenie o otwartych drzwiach

Door Alarm (Ostrzeżenie o otwartych drzwiach)	<p>Pozwala ustawić alarm przypomnienia. Jeśli drzwi pozostają otwarte przez ponad 2 minuty, zostanie wyemitowany alarm dźwiękowy i zacznie migać wskaźnik alarmu.</p> <p>Włączanie i wyłączanie alarmu odbywa się poprzez naciskanie przycisku <b>Door Alarm (Ostrzeżenie o otwartych drzwiach)</b>.</p>
---	--

---

#### 04 Blokada (3 s)

<b>Control Lock (Blokada)</b>	Aby zapobiec przypadkowej manipulacji, naciśnij i przytrzymaj przycisk <b>Control Lock (Blokada)</b> przez 3 sekundy w celu aktywowania funkcji Blokada. Gdy świeci wskaźnik (🔒), wszystkie elementy sterujące są wyłączone. Aby wyłączyć tę funkcję, ponownie naciśnij i przytrzymaj przycisk przez 3 sekundy. Elementy sterujące zostaną włączone.
-------------------------------	---

#### 05 Połączenie sieciowe

Istnieje możliwość użycia opcjonalnego adaptera Smart Home Adapter (sprzedawanego oddzielnie), który umożliwia sterowanie urządzeniem i jego monitorowanie poprzez aplikację SmartThings. Więcej informacji o aplikacji SmartThings można znaleźć w części **SmartThings**.

# Obsługa

## SmartThings

### Instalacja

Odwiedź sklep Google Play, Galaxy Apps lub Apple App Store i wyszukaj aplikację „SmartThings”. Pobierz i zainstaluj aplikację SmartThings firmy Samsung Electronics na swoim inteligentnym urządzeniu.

#### UWAGA

- Aplikacja SmartThings jest niedostępna dla niektórych tabletów, urządzeń iPad i niektórych smartfonów:
  - przeznaczona jest dla urządzeń z systemem operacyjnym [Android] 8.0 lub nowszym (minimum 2 GB pamięci RAM);
  - przeznaczona jest dla urządzeń z systemem operacyjnym [iOS] 12.0 lub nowszym / urządzeń iPhone 6 lub nowszych.
- W związku z pracami rozwojowymi aplikacja SmartThings może ulegać modyfikacjom bez uprzedniego powiadomienia. Mogą też zostać przerwane usługi wsparcia technicznego dla tej aplikacji, zależnie od polityki producenta. Ponadto kolejne aktualizacje aplikacji lub funkcji aplikacji mogą zostać zatrzymane ze względów użytkowych lub bezpieczeństwa, nawet jeżeli aktualizacje są obecnie obsługiwane przez system operacyjny.
- Zalecane systemy szyfrowania obejmują WPA/TKIP i WPA2/AES. Wszelkie nowsze lub niestandardowe protokoły uwierzytelniania Wi-Fi nie są obsługiwane.
- Na działanie sieci bezprzewodowych może wpływać otaczające środowisko komunikacji bezprzewodowej.
- Jeśli dostawca usług internetowych zarejestrował adres MAC komputera lub modemu użytkownika w celu jego identyfikacji, lodówka Samsung Smart może być pozbawiona możliwości łączenia się z Internetem. W takim wypadku skontaktuj się z dostawcą usług internetowych, aby uzyskać pomoc techniczną.
- Ustawienia zapory systemu sieciowego mogą uniemożliwić lodówce Samsung Smart dostęp do Internetu. Skontaktuj się z dostawcą usług internetowych, aby uzyskać pomoc techniczną. Jeżeli problem będzie się powtarzał, skontaktuj się z lokalnym punktem serwisowym firmy Samsung lub sprzedawcą jej produktów.
- Aby skonfigurować ustawienia punktu dostępu bezprzewodowego (AP), zapoznaj się z treścią podręcznika użytkownika AP (router).
- Lodówki Samsung Smart obsługują zarówno sieci Wi-Fi 2,4 GHz ze standardem IEEE 802.11 b/g/n, jak i Soft-AP. (Zaleca się stosowanie standardu IEEE 802.11 n).
- Niezatwierdzone routery bezprzewodowe sieci Wi-Fi mogą nie zapewniać połączenia z lodówkami Samsung Smart.





---

## Konto Samsung

Aby korzystać z aplikacji, należy posiadać lub zarejestrować konto Samsung. Jeżeli użytkownik nie posiada bezpłatnego konta Samsung, może je utworzyć, postępując zgodnie z instrukcjami wyświetlanymi w aplikacji.

## Czynności wstępne

Włącz urządzenie, z którym chcesz nawiązać połączenie, otwórz aplikację SmartThings na telefonie i postępuj zgodnie z poniższymi instrukcjami.

Jeśli zostanie wyświetlone okno podręczne z informacją o znalezieniu nowego urządzenia, dotknij przycisku **ADD NOW (DODAJ TERAZ)**.

Jeśli okno podręczne nie zostanie wyświetlone, dotknij przycisku +, a następnie wybierz urządzenie, z którym chcesz nawiązać połączenie, z listy dostępnych urządzeń.

Jeśli urządzenie nie występuje na liście dostępnych urządzeń, dotknij opcji **Supported Devices (Obsługiwane urządzenia)**, wybierz typ urządzenia Lodówka, a następnie wybierz model urządzenia.

Aby skonfigurować urządzenie, postępuj zgodnie z instrukcjami wyświetlanymi w aplikacji. Po zakończeniu konfiguracji lodówka pojawi się jako „karta” na ekranie **Devices (Urządzenia)**.

## Aplikacja lodówki

### Zintegrowane sterowanie

Lodówkę można monitorować i sterować nią zarówno w domu, jak i poza nim.

- Dotknij ikony lodówki na pulpicie SmartThings lub dotknij ikony Urządzenia w dolnej części pulpitu, a następnie dotknij „karty” lodówki, aby otworzyć stronę Lodówka.
- Sprawdź stan działania lub powiadomienia dotyczące lodówki. Możesz też w razie potrzeby zmieniać opcje i ustawienia.

### **UWAGA**

Niektóre opcje i ustawienia lodówki mogą nie być dostępne w trybie zdalnego sterowania.



# Obsługa

Kategoria	Pozycja	Opis
Monitorowanie	Temperatura zamrażarki	Wyświetla aktualne ustawienie temperatury w zamrażarce.
	Diagnostyka	Wykrywa nieprawidłowości działania zamrażarki.
	Monitorowanie energii	Kontroluje łączne zużycie energii przez zamrażarkę z ostatnich 180 dni.
Funkcje	Intensywne zamrażanie	Pozwala włączać i wyłączać funkcję Intensywne zamrażanie oraz sprawdzać aktualne ustawienia.
Alarmy	Zbyt wysoka temperatura	Ten alarm jest wyzwalany, gdy w zamrażarce panuje zbyt wysoka temperatura.
	Otwarte drzwi	Ten alarm jest wyzwalany, gdy drzwi zamrażarki są otwarte przez określony czas.

## Funkcje specjalne

Rzeczywisty wygląd i funkcje specjalne zamrażarki mogą się różnić w zależności od modelu i kraju.

### Płaska kostkarka do lodu (tylko w określonych modelach)

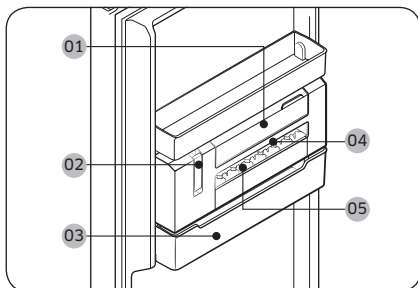

- 01 Pojemnik na wodę
- 02 Dźwignia kostkarki do lodu
- 03 Pojemnik na lód
- 04 Szablon lodu
- 05 Pokrywa szablonu lodu

#### UWAGA

Jeśli nie zamierzasz wytwarzać lodu, wyjmij płaską kostkarkę do lodu, aby zapewnić więcej miejsca do przechowywania produktów. W takim przypadku pojemnika na lód (03) można użyć jako uniwersalnego pojemnika do przechowywania.

# Obsługa

## Ręczne dozowanie lodu

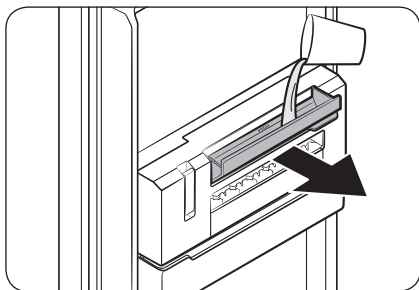

1. Pociągnij uchwyt **pojemnika na wodę (01)** w górę w celu otwarcia, a następnie napełnij pojemnik wodą do linii maksymalnego poziomu. Delikatnie zamknij pojemnik, aby nie dopuścić do rozlania lub wycieku wody.

### ⚠ PRZESTROGA

- Nie przekraczaj linii maksymalnego poziomu. Nadmierna ilość wody powoduje blokowanie lodu i nieprawidłowości jego dozowania.
- Używaj wyłącznie wody pitnej. Inne płyny, takie jak zielona herbata czy mleko, mogą nie być dozowane prawidłowo.
- Delikatnie zamknij **pojemnik na wodę**. W przeciwnym razie może dojść do rozlania lub wycieku wody.

### 📖 UWAGA

- W przypadku wycieku wody otwórz **pojemnik na wodę** i sprawdź, czy przepływ wody z pojemnika do **szablony lodu** nie jest zamrożony. Jeśli jest, nalej ciepłej wody do **pojemnika na wodę** do linii maksymalnego poziomu. Poczekaj na rozmarznięcie przepływu.
- Zalecane jest regularne czyszczenie przepływu wody z pojemnika do **szablony lodu**, ponieważ ma tendencję do zamarzania.

2. Sprawdź, czy lód jest całkowicie zamrożony. Dopiero gdy lód jest całkowicie zamrożony, pociągnij **dźwignię kostkarki do lodu (02)** w górę. Następnie **szablono lodu (04)** obróci się i poda lód do **pojemnika na lód (03)**.

### ⚠ PRZESTROGA

- Nie pociągaj dźwigni w górę, zanim lód nie będzie całkowicie zamrożony. Częściowo zamrożony lód może spowodować zablokowanie i uszkodzenie **pojemnika na lód**.

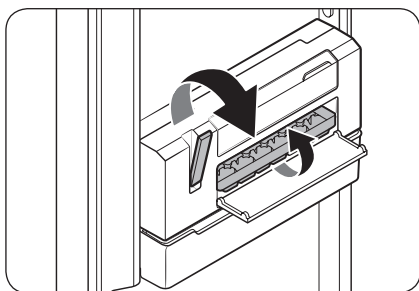

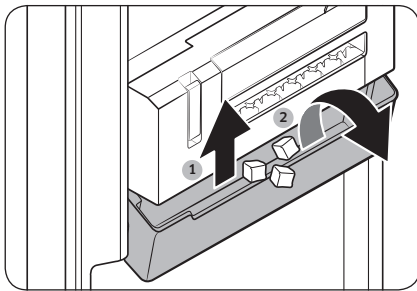

3. Aby podać lód, unieś lekko pojemnik na lód i przechyl go do przodu.

#### **⚠ PRZESTROGA**

- Nie przechylaj **pojemnika na lód**, zanim nie zostanie uniesiony. W przeciwnym razie **pojemnik na lód** może pęknąć.
- Nie nalewaj wody bezpośrednio do **pojemnika na lód** w celu wytworzenia lodu. Może to spowodować pęknięcie **pojemnika na lód**.
- Nie pozostawiaj otwartych drzwi zamrażarki. Lód w **pojemniku na lód** rozmarźnie i spowoduje zablokowanie.
- W przypadku awarii zasilania pamiętaj, aby opróżnić **pojemnik na lód** przed wytwarzaniem lodu.
- Używaj wyłącznika wody pitnej.

#### **📖 UWAGA**

- W zależności od stanu lodu, kostki mogą nie być podawane jednocześnie. W takim przypadku spróbuj pociągnąć dźwignię kilkakrotnie.
- Jeśli lód nie jest podawany z powodu zbyt dużej ilości nalanej wody, wyjmij **szablon lodu** i opróżnij go. Jeśli problem nie ustąpi, zdemonstuj płaską kostkarkę do lodu i opróżnij ją.

# Obsługa

## Otwieranie pokrywy górnej półki (tylko w określonych modelach)

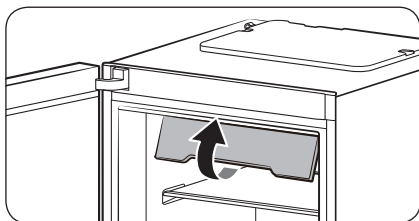

1. Unieś całkowicie przednią krawędź pokrywy górnej półki.

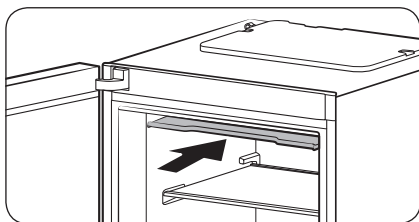

2. Następnie do samego końca wsuń pokrywę do wewnątrz.

### UWAGA

- Aby włożyć produkt do zamrażarki lub go wyjąć, należy najpierw otworzyć pokrywę górnej półki.
- Pokrywę górnej półki można wyjmować. Można ją wyjąć, jeśli nie będzie wykorzystywana.

## Zapewnienie większej ilości miejsca do przechowywania produktów (tylko w określonych modelach)

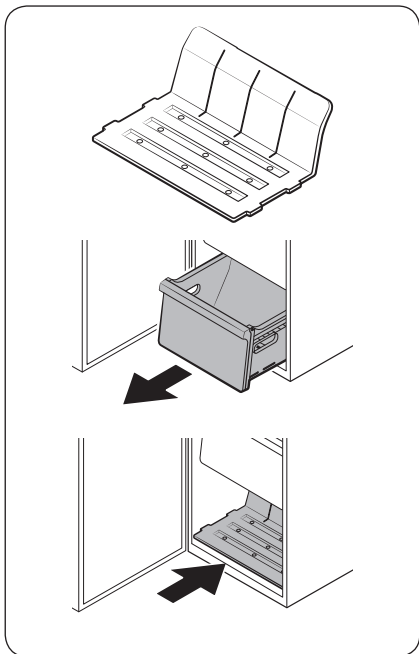

Jeśli wymagane jest więcej miejsca do przechowywania produktów, wyjmij pokrywę górnej półki oraz wszystkie 4 szuflady i wsuń dostarczoną półkę (patrz rysunek) w dolnej części komory. Następnie wyjmij płaską kostkarką do lodu.

### UWAGA

- Wyjęcie pokrywy górnej półki nie ma wpływu na właściwości termiczne ani mechaniczne zamrażarki.
- Zadeklarowana pojemność komory zamrażarki jest podawana przy wyjętej pokrywie górnej półki, wyjętych wszystkich szufladach i wsuniętej dostarczonej półce.

# Konserwacja

## Zmiana kierunku otwierania drzwi (tylko w określonych modelach)

Zmianę kierunku otwierania drzwi musi wykonać pracownik autoryzowanego serwisu firmy Samsung na koszt użytkownika lodówki, ponieważ ta czynność serwisowa nie jest objęta gwarancją.

### ⚠ OSTRZEŻENIE

- Gwarancja nie obejmuje awarii i uszkodzenia mienia, jeżeli dojdzie do nich w przypadku przekładania drzwi wykonywanego przez pracownika nieautoryzowanego punktu serwisowego.
- Przed przystąpieniem do przełożenia drzwi należy odłączyć lodówkę od źródła zasilania.
- Po zakończeniu zmiany kierunku otwierania drzwi należy odczekać co najmniej godzinę. Ma to na celu zapobieżenie ewentualnemu porażeniu prądem.

### Wymagane narzędzia (brak w zestawie)

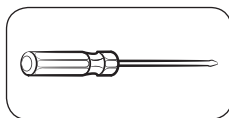

Wkrętak krzyżakowy

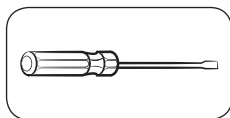

Wkrętak płaski



Klucz 10 mm  
(do sworznia górnego zawiasu)

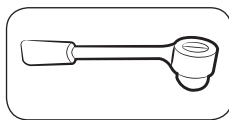

Klucz nasadowy 8 mm  
(do śrub)



Klucz 12 mm  
(do sworznia dolnego zawiasu)

### Akcesoria

Wygląd poniżej wymienionych akcesoriów może różnić się w zależności od modelu.

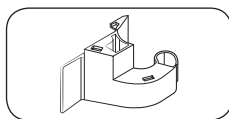

Pokrywa zawiasu (L)

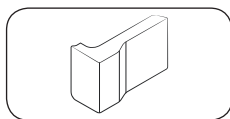

Pokrywa wolnej przestrzeni (L)

### ⚠ PRZESTROGA

Ze względów bezpieczeństwa w trakcie całej czynności zmiany kierunku otwierania drzwi należy trzymać wszystkie drobne części (śruby, nasadki itd.) poza zasięgiem dzieci.



## Szczegółowa instrukcja

### KROK 1 Demontaż uchwyty

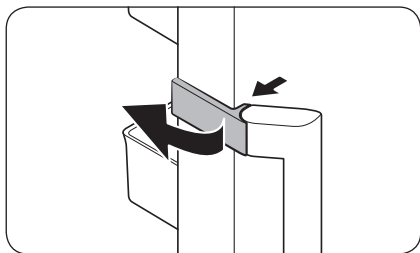

1. Odblokuj nakładkę uchwyty i odtóż ją.

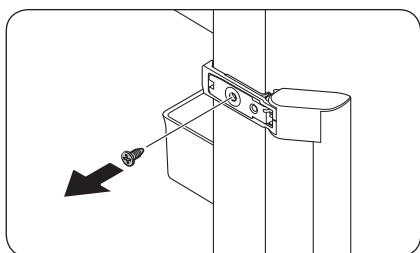

2. Odkręć wkręty w dolnej i górnej części uchwyty.

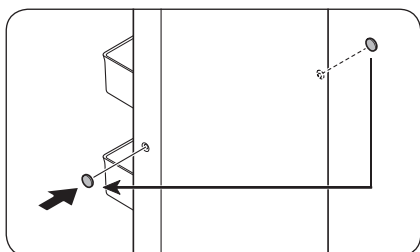

3. Za pomocą płaskiego wkrętaka zdejmij nasadki wkrętów uchwyty (x2). Następnie załóż nasadki wkrętów uchwyty po stronie przeciwnej.

#### PRZESTROGA

Aby zapobiec fizycznym uszkodzeniom, należy zachować ostrożność podczas zdejmowania nasadek wkrętów uchwyty.

#### UWAGA

Uchwyty przechowuj w bezpiecznym miejscu w celu późniejszego użycia.

# Konserwacja

## KROK 2 Zdejmowanie drzwi zamrażarki

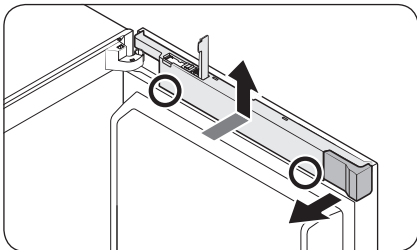

1. Otwórz pokrywę klucza sprzętowego i wyjmij pokrywę wolnej przestrzeni.
2. Trzymając pokrywę przewodów dwiema rękami w dolnej części (oznaczonej na rysunku), podnieś pokrywę przewodów.

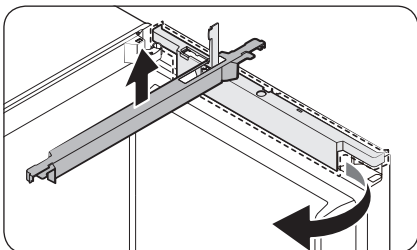

3. Obróć pokrywę przewodów do przodu o 90 stopni, a następnie dociśnij w górę, aby ją zdjąć.

### UWAGA

Pokrywę wolnej przestrzeni oraz pokrywę przewodów przechowuj w bezpiecznym miejscu. Są one wymagane na wypadek konieczności zamontowania drzwi w poprzedniej pozycji (sprzed przełożenia).

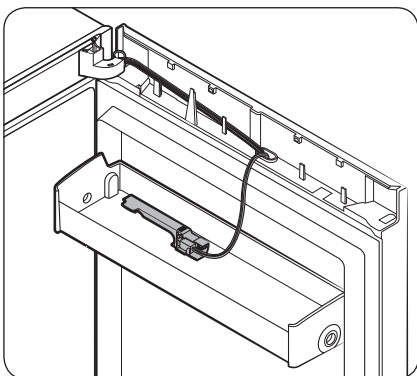

### UWAGA

Umieść pokrywę klucza sprzętowego na półce na drzwiach w celu późniejszego użycia.

## Wyświetlacz typu A

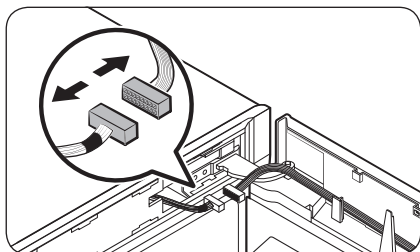
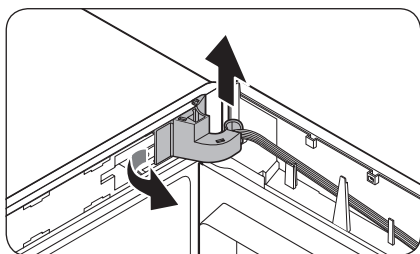
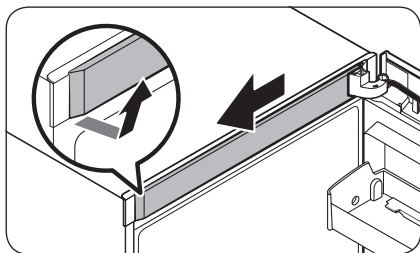

1. W pierwszej kolejności zdejmij **górną pokrywę ramy** z prawej strony. Następnie pociągnij do przodu.

2. Wyjmij lewą stronę **pokrywy zawiasu**, aby ją zdjąć. W tym celu lekko ją unieś od dołu.

### ⚠ PRZESTROGA

Podczas zdejmowania **pokrywy zawiasu** należy zachować ostrożność, aby nie uszkodzić złączy i przewodów na drzwiach zamrażarki lub wokół nich.

### 📄 UWAGA

**Pokrywę zawiasu** należy przechowywać w bezpiecznym miejscu. Jest to konieczne w przypadku ustawiania drzwi w poprzedniej pozycji (przed ich przełożeniem).

3. Odłącz złącza znajdujące się na zamrażarce lub wokół niej. Poluzuj wkręty **górnego zawiasu**, aby go zdjąć.

### ⚠ PRZESTROGA

Aby zapobiec wypadnięciu drzwi zamrażarki po wyjęciu **górnego zawiasu**, należy je mocno przytrzymać.

# Konserwacja

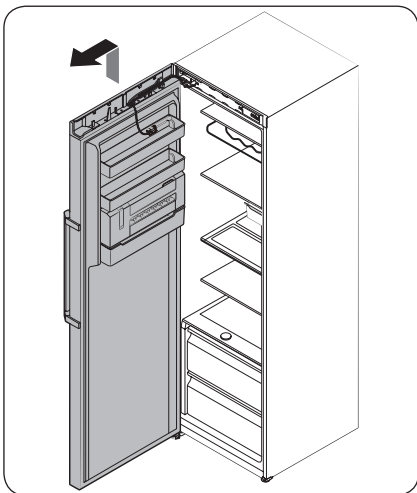
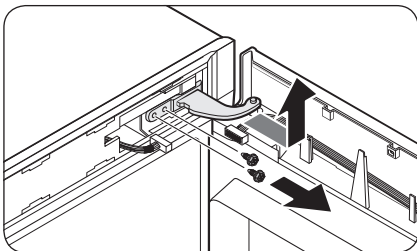

4. Po zdjęciu **górnego zawiasu** unieś drzwi zamrażarki, aby je zdjąć. Drzwi odstaw w bezpieczne miejsce.

## **PRZESTROGA**

Drzwi są ciężkie. Aby zapobiec uszkodzeniu sprzętu lub obrażeniom ciała, należy zachować ostrożność podczas zdejmowania drzwi.

## Wyświetlacz typu B

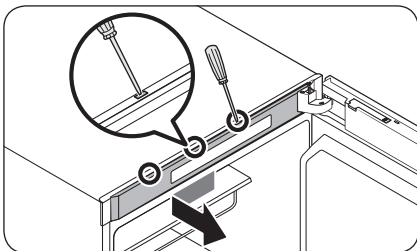

1. Wsuń płaski wkrętak w kolejne otwory w górnej części drzwi, aby zdjąć **górną pokrywę ramy**.

## **UWAGA**

Zacznij od otworu znajdującego się najdalej zawiasu.

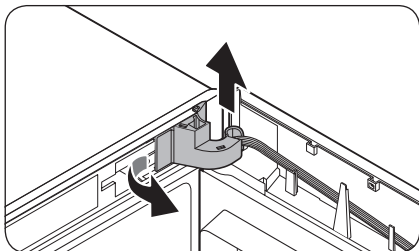

2. Wyjmij lewą stronę **pokrywy zawiasu**, aby ją zdjąć. W tym celu lekko ją unieś od dołu.

**⚠ PRZESTROGA**

Podczas zdejmowania **pokrywy zawiasu** należy zachować ostrożność, aby nie uszkodzić złączy i przewodów na drzwiach zamrażarki lub wokół nich.

**📖 UWAGA**

**Pokrywę zawiasu** należy przechowywać w bezpiecznym miejscu. Jest to konieczne w przypadku ustawiania drzwi w poprzedniej pozycji (przed ich przełożeniem).

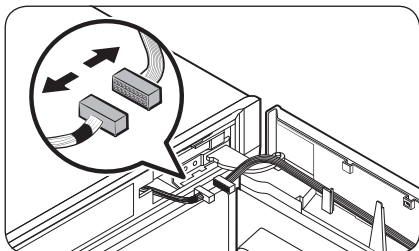

3. Odłącz złącza znajdujące się na zamrażarce lub wokół niej. Poluzuj wkręty **górnego zawiasu**, aby go zdjąć.

**⚠ PRZESTROGA**

Aby zapobiec wypadnięciu drzwi zamrażarki po wyjęciu górnego zawiasu, należy je mocno przytrzymać.

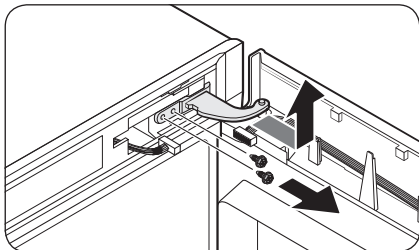

# Konserwacja

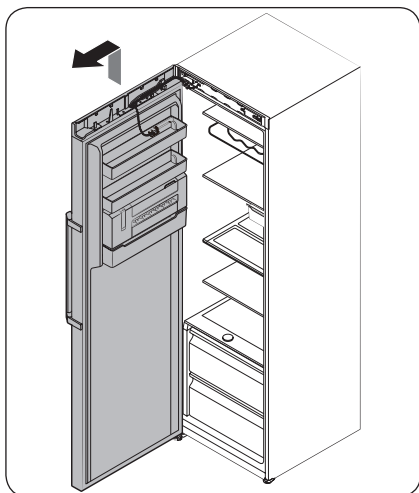

4. Po zdjęciu górnego zawiasu unieś drzwi zamrażarki, aby je zdjąć. Drzwi odstaw w bezpieczne miejsce.

## ⚠ PRZESTROGA

Drzwi są ciężkie. Aby zapobiec uszkodzeniu sprzętu lub obrażeniom ciała, należy zachować ostrożność podczas zdejmowania drzwi.

---

### KROK 3 Odwrócenie automatycznego zamknięcia

---

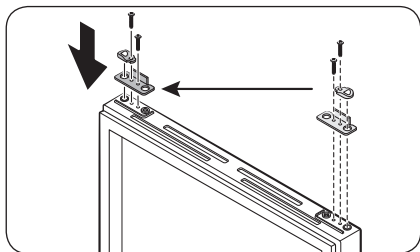

1. Zdemontuj dźwignię automatycznego zamknięcia z drzwi zamrażarki, poluzowując wkręty na dźwigni oraz z przeciwnej strony.
2. Wsuń dźwignię automatycznego zamknięcia po przeciwnej stronie i przymocuj wkrętami.

# Konserwacja

## KROK 4 Odwrócenie dolnego zawiasu

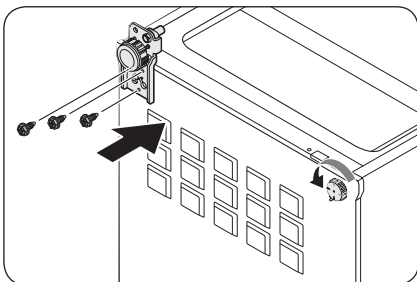
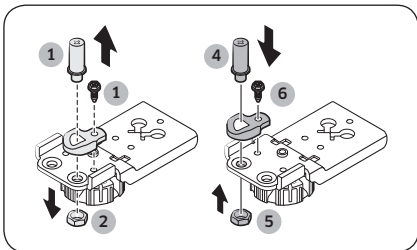
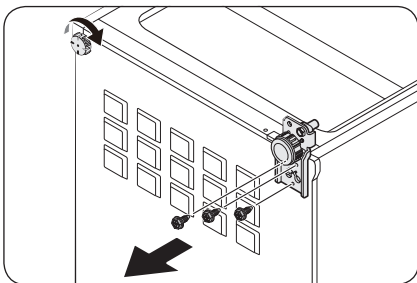

1. Ostrożnie połóż lodówkę. Następnie odkręć wkręty z **dolnego zawiasu** po prawej stronie oraz **nóżkę poziomującą** po lewej stronie.

2. Za pomocą klucza nasadowego 8 mm odkręć **tylną śrubę** znajdującą się obok **sworznia**.

3. Odkręć **śrubę sworznia** znajdującą się pod **dolnym zawiasem**.

4. Przy użyciu wkrętaka krzyżakowego odkręć **sworzeń**.

5. Wsuń **sworzeń** po przeciwnej stronie.

6. Wsuń i dokręć **tylną śrubę**.

7. Wsuń i dokręć **śrubę sworznia**.

8. Wsuń **dolny zawias** po przeciwnej stronie i przymocuj wkrętami. Zamontuj **nóżkę poziomującą** po przeciwnej stronie i przymocuj wkrętami.

9. Ostrożnie postaw lodówkę.



## KROK 5 Ponowne zakładanie drzwi zamrażarki

Wyświetlacz typu A

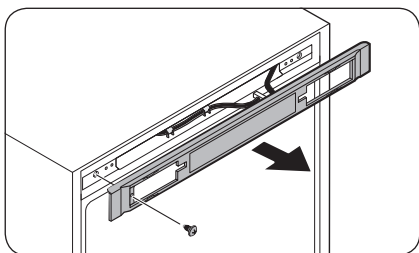

1. Odkręć wkręt i wyjmij pokrywę elementów sterujących.

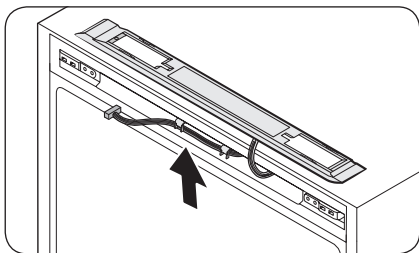

2. Przetóż złącza i przewody na drugą stronę. Załóż pokrywę elementów sterujących i przykręć wkręty po przeciwnej stronie.

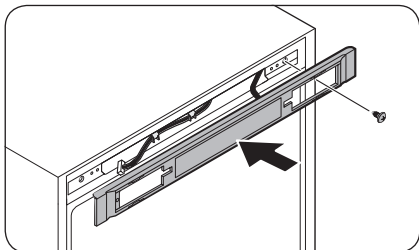

Konserwacja

# Konserwacja

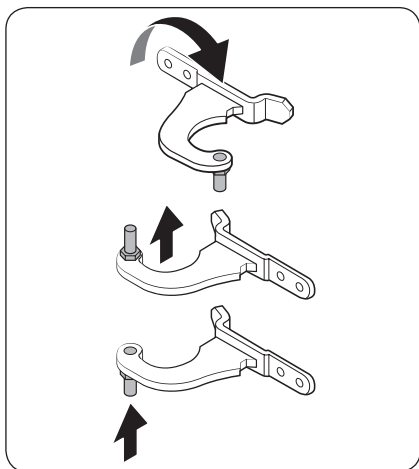

3. Zdejmij sworzeń z górnego zawiasu. Następnie zamocuj ponownie sworzeń w sposób przedstawiony na rysunku.

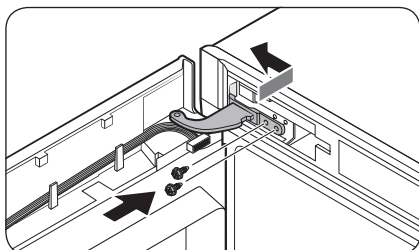

4. W pierwszej kolejności wsuń dolną część drzwi do jednostki głównej.
5. Wsuń górny zawias i przymocuj wkrętami.

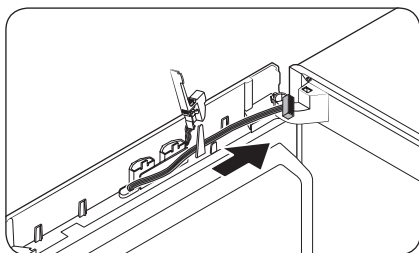

- Przetnij przewody na przeciwną stronę i zawieś je na wewnętrznym haczyku po przeciwnej stronie.

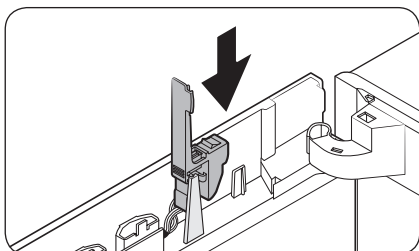

6. Ponownie załóż **pokrywę** klucza sprzętowego w pierwotnej pozycji.

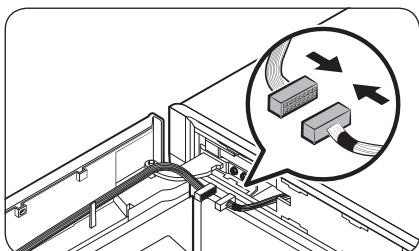

7. Podłącz złącza z drzwi zamrażarki i jednostki głównej. Następnie zawieś przewody na wewnętrznym haczyku opcjonalnej **pokrywy** zawiasu (L).

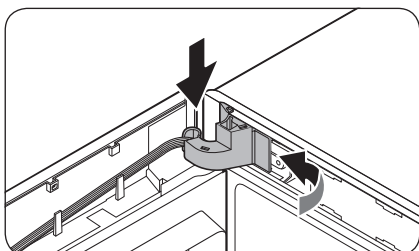
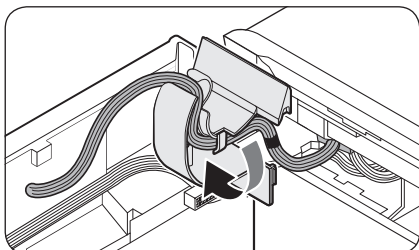

8. Załóż **pokrywę** zawiasu na górnym zawiasie, zaczynając od prawej strony. Następnie dociśnij dół pokrywy, aby ją dopasować.

**⚠ PRZESTROGA**

Sprawdź, czy wszystkie przewody i złącza nie utknęły pośrodku.

# Konserwacja

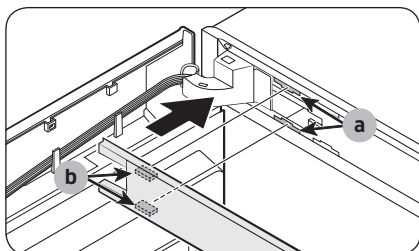

9. Zamocuj górną pokrywę ramy za pomocą części (b) wpasowanej w część (a) po przekątnej.

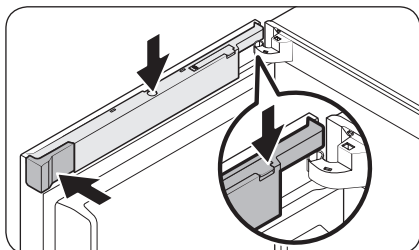
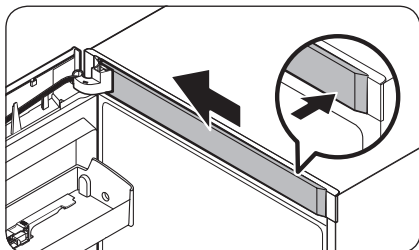

10. Wsuń pokrywę przewodów przez otwartą pokrywę klucza sprzętowego. Obróć pokrywę o 90 stopni do przodu, a następnie dociśnij w dół, aby ją dopasować.
11. Wsuń pokrywę wolnej przestrzeni (L) do pierwotnej pozycji, a następnie zamknij pokrywę klucza sprzętowego.

## UWAGA

Wygląd pokryw może różnić się w zależności od modelu.

## Wyświetlacz typu B

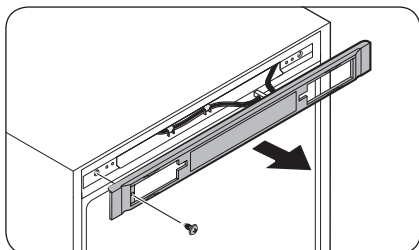

1. Odkręć wkręt i wyjmij pokrywę elementów sterujących.

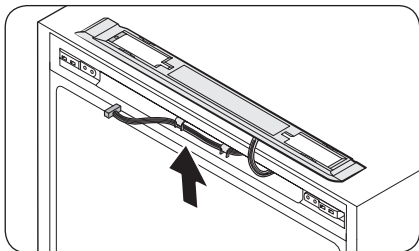

- Przełóż złącza i przewody na drugą stronę. Załóż pokrywę elementów sterujących i przykręć wkręty po przeciwnej stronie.

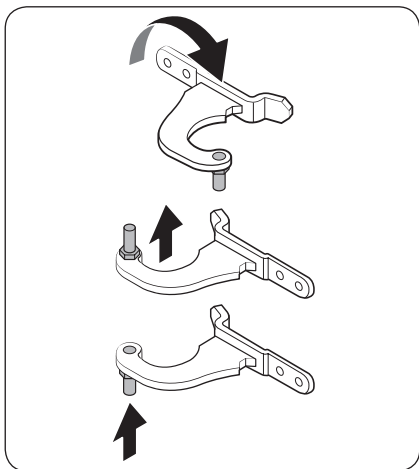
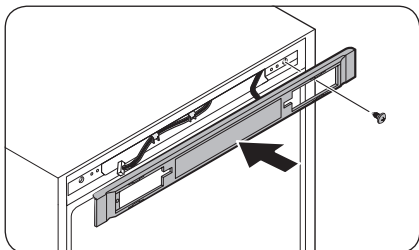

- Zdejmij sworzeń z górnego zawiasu. Następnie zamocuj ponownie sworzeń w sposób przedstawiony na rysunku.

# Konserwacja

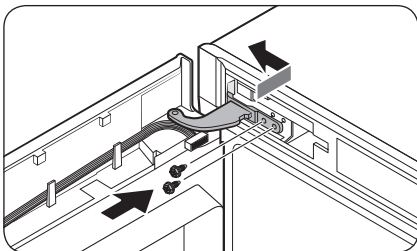

4. W pierwszej kolejności wsuń dolną część drzwi do jednostki głównej.
5. Wsuń **górną zawias** i przymocuj wkrętami.

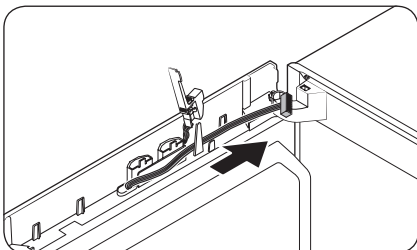

- Przetnij przewody na przeciwną stronę i zawieś je na wewnętrznym haczyku po przeciwnej stronie.

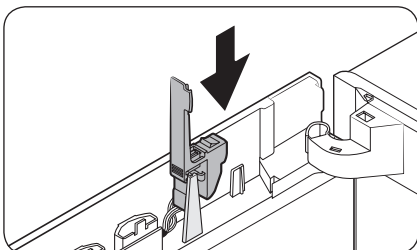

6. Ponownie załóż **pokrywę klucza sprzętowego** w pierwotnej pozycji.

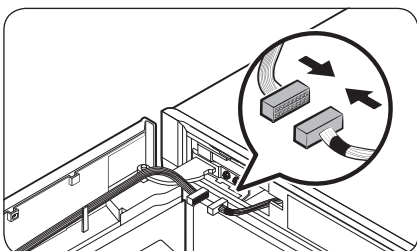

7. Podłącz złącza z drzwi zamrażarki i jednostki głównej. Następnie zawieś przewody na wewnętrznym haczyku opcjonalnej **pokrywy zawiasu (L)**.

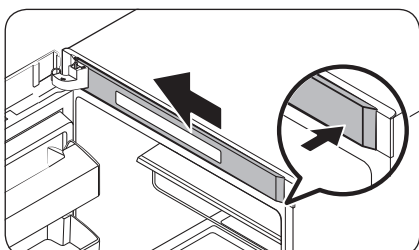
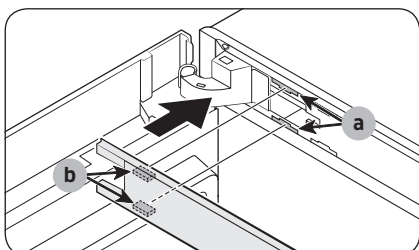
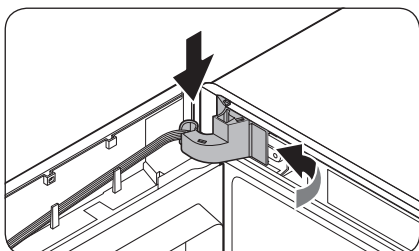
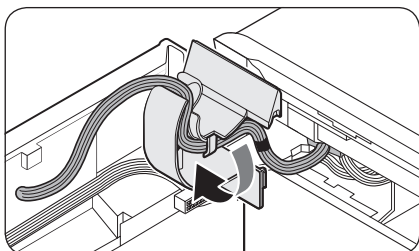

8. Załóż pokrywę zawiasu na górnym zawiasie, zaczynając od prawej strony. Następnie dociśnij dół pokrywy, aby ją dopasować.

**⚠ PRZESTROGA**

Sprawdź, czy wszystkie przewody i złącza nie utknęły pośrodku.

9. Zamocuj górną pokrywę ramy za pomocą części (b) wpasowanej w część (a) po przekątnej. Następnie przesuń koniec osłony w lewo, aby ją zablokować.

# Konserwacja

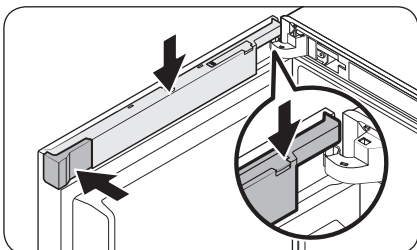
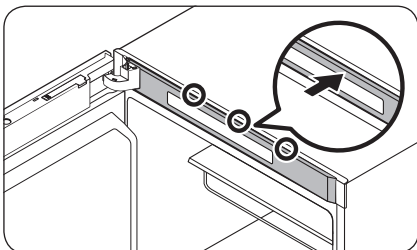
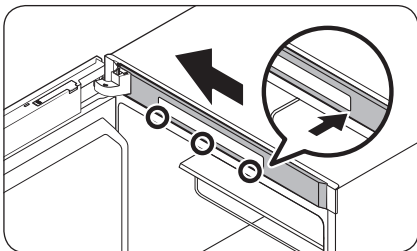

- W przypadku modeli z panelem wyświetlacza na górze zamrażarki wciśnij lewy koniec **górną** pokrywy ramy, a następnie prawy poprzez zablokowanie górnych i dolnych obszarów w podanej kolejności.

10. Wsuń pokrywę przewodów przez otwartą pokrywę klucza sprzętowego. Obróć pokrywę o 90 stopni do przodu, a następnie dociśnij w dół, aby ją dopasować.

11. Wsuń pokrywę wolnej przestrzeni (L) do pierwotnej pozycji, a następnie zamknij pokrywę klucza sprzętowego.

## UWAGA

Wygląd pokryw może różnić się w zależności od modelu.



## KROK 6 Ponowne założenie uchwyty

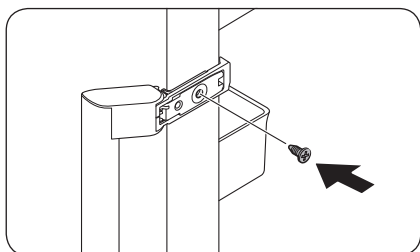

1. Wsuń uchwyt po przeciwnej stronie i dokręć wkręt.

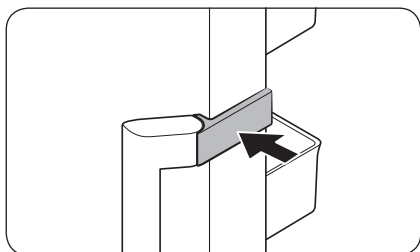

2. Zamknij **pokrywę uchwyty** w sposób przedstawiony na rysunku.

### UWAGA

W przyszłości może zająć konieczność przełożenia drzwi do pierwotnego położenia (sprzed ich przełożenia). W takim przypadku należy odnieść się do powyższych instrukcji, wykonując czynności odwrotne, które przywrócą poprzedni stan.

# Konserwacja

## Obsługa i konserwacja

### Półki

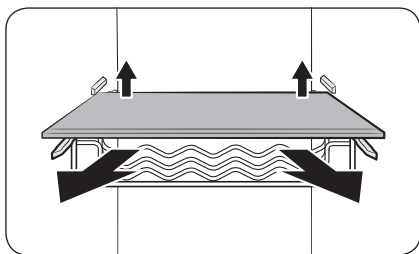

Lekko unieś tylną część półki, aby ją wyjąć.

### Półki na drzwiach

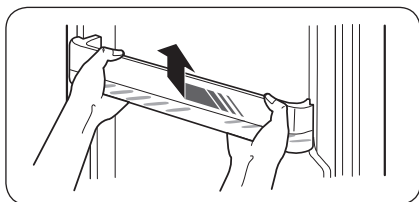

Lekko unieś półkę na drzwiach i zdejmij ją z drzwi.

#### **⚠ PRZESTROGA**

Aby zapobiec wypadkom, przed zdjęciem półek z drzwi należy je opróżnić.

### Pokrywa górnej półki (tylko w określonych modelach)

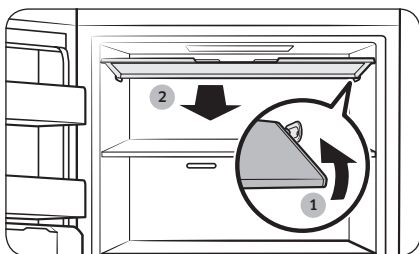

1. Wciśnij do środka pokrywę z prawej strony, aby ją odcepić.
2. Następnie unieś pokrywę do przodu, aby wyjąć.

## Płaska kostkarka do lodu (tylko w określonych modelach)

### UWAGA

- Po wyczyszczeniu elementów płaskiej kostkarki do lodu takich jak **pojemnik na wodę**, **pojemnik na lód** oraz **szablon lodu** upewnij się, że są całkowicie suche.
- Po wyczyszczeniu płaskiej kostkarki do lodu pamiętaj, aby całkowicie wysuszyć jej wewnętrzne i zewnętrzne części. Brak całkowitego wysuszenia może spowodować nieprawidłowe działanie dźwigni kostkarki do lodu. W takim przypadku całkowicie wysusz płaską kostkarkę do lodu przez 2-3 dni. Następnie ponów próbę.

### Demontaż elementów urządzenia

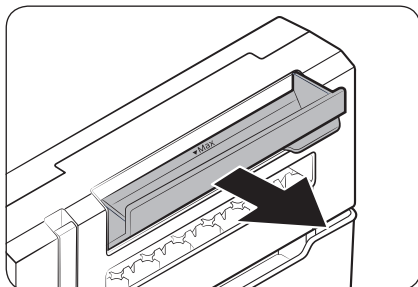

#### Pojemnik na wodę

Całkowicie otwórz **pojemnik na wodę**, a następnie wyjmij go.

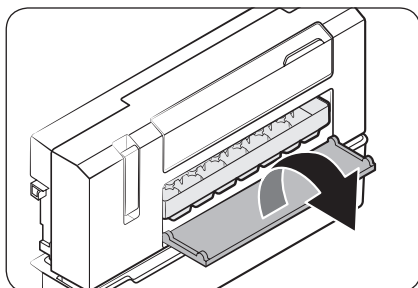

#### Szablon lodu

1. Otwórz **pokrywę szablonu lodu**, aby odstąpić szablon lodu.

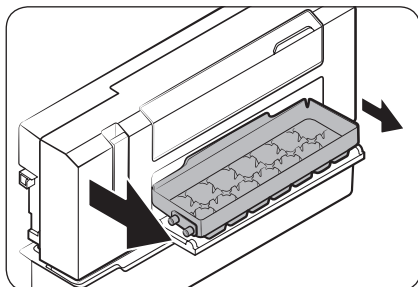

2. Lekko pociągnij lewą stronę **szablonu lodu**, a następnie pociągnij drugą stronę, aby go wyjąć.

# Konserwacja

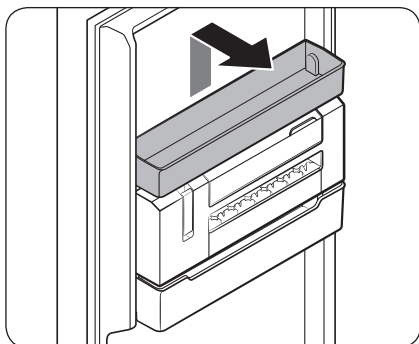

## Płaska kostkarka do lodu

1. W pierwszej kolejności wyjmij pojemnik uniwersalny, który znajduje się bezpośrednio nad płaską kostkarką do lodu.

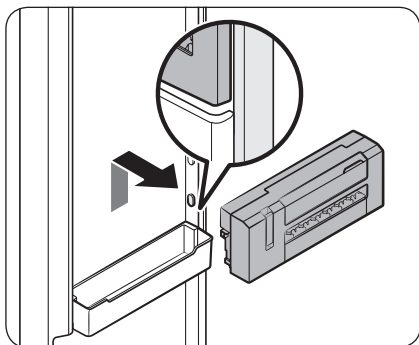

2. Trzymając dwiema rękami oznaczony obszar po bokach płaskiej kostkarki do lodu, podnieś kostkarkę i pociągnij do przodu.

## Ponowne wsunięcie elementów urządzenia

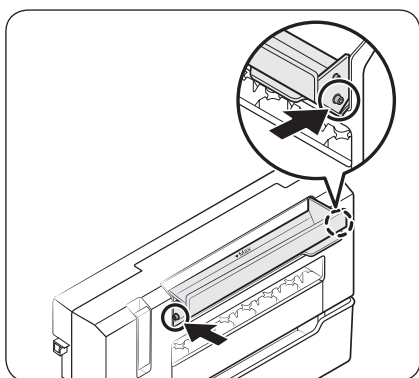

## Pojemnik na wodę

Dopasuj boki pojemnika na wodę do odpowiednich zaczepów w obudowie pojemnika na wodę. Pamiętaj, aby dopasować aż do zatrzaśnięcia.



---

## Czyszczenie

---

### Wnętrze i powierzchnie zewnętrzne

#### OSTRZEŻENIE

- Do czyszczenia nie należy używać benzenu, rozcieńczalnika, ani detergentów do zastosowań domowych/do czyszczenia samochodów, takich jak np. Clorox™. Mogą one uszkodzić powierzchnię lodówki i spowodować pożar.
- Nie należy rozpylać wody na lodówkę. Może to spowodować porażenie prądem elektrycznym.

Systematycznie usuwaj kurz lub wodę ze styków wtyczki przewodu zasilającego i punktów styku za pomocą suchej szmatki.

1. Odłącz przewód zasilający.
2. Za pomocą miękkiej, wilgotnej i niestrzępiącej się szmatki lub ręcznika papierowego wyczyść wnętrze i powierzchnie zewnętrzne lodówki.
3. Na koniec suchą szmatką lub ręcznikiem papierowym dokładnie osusz urządzenie.
4. Podłącz przewód zasilający.

## Wymiana

---

### Kontrolki LED

Aby wymienić kontrolki lodówki, skontaktuj się z lokalnym punktem serwisowym firmy Samsung.

#### OSTRZEŻENIE

- Kontrolki nie są przeznaczone do wymiany przez użytkownika lodówki. Nie należy podejmować prób samodzielnej wymiany kontrolki. Może to przyczynić się do porażenia prądem.

### Lampka (źródło światła)

Ten produkt zawiera źródło światła o klasie efektywności energetycznej <G>.

Lampki ani urządzenia sterujące nie są przeznaczone do wymiany przez użytkownika. Aby wymienić lampki i/lub urządzenia sterujące produktu, skontaktuj się z lokalnym punktem serwisowym firmy Samsung.

Szczegółowe informacje dotyczące wymiany lampek lub urządzeń sterujących w danym produkcie można znaleźć na stronie internetowej firmy Samsung (<http://www.samsung.com>), po wybraniu kolejno Wsparcie > Wsparcie produktowe i wprowadzeniu nazwy modelu.

Aby uzyskać szczegółowe informacje dotyczące demontażu lampek i/lub urządzeń sterujących, należy postępować zgodnie z instrukcją wymiany udostępnioną jak podano powyżej.



# Rozwiązywanie problemów

Przed wezwaniem serwisu przeprowadź poniższe czynności kontrolne. Wezwania serwisu dotyczące normalnych sytuacji (niezwiązanych z usterkami) podlegają opłatom.

## Informacje ogólne

### Temperatura

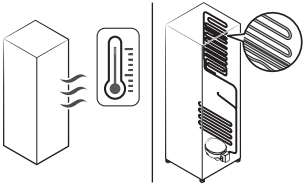
Objaw	Możliwe przyczyny	Rozwiązanie
Zamrażarka nie działa. Zamrażarka nie osiąga odpowiedniej temperatury.	<ul style="list-style-type: none"><li>Przewód zasilania nie jest prawidłowo podłączony.</li></ul>	<ul style="list-style-type: none"><li>Podłącz prawidłowo przewód zasilający.</li></ul>
	<ul style="list-style-type: none"><li>Temperatura nie jest prawidłowo ustawiona.</li></ul>	<ul style="list-style-type: none"><li>Ustaw niższą temperaturę.</li></ul>
	<ul style="list-style-type: none"><li>Lodówka znajduje się blisko źródła ciepła lub w bezpośrednim świetle słonecznym.</li></ul>	<ul style="list-style-type: none"><li>Ustaw lodówkę z dala od miejsc nasłonecznionych lub źródeł ciepła.</li></ul>
	<ul style="list-style-type: none"><li>Niewystarczający odstęp pomiędzy lodówką i przedmiotami po bokach/z tyłu.</li></ul>	<ul style="list-style-type: none"><li>Zalecamy zachowanie ponad 50 mm odstępu między lodówką i sąsiadującymi ścianami (lub zabudową).</li></ul>
	<ul style="list-style-type: none"><li>Lodówka jest przeciążona. Produkty żywnościowe blokują otwory wentylacyjne lodówki.</li></ul>	<ul style="list-style-type: none"><li>Nie należy przeciążać lodówki. Nie dopuszczaj, aby produkty żywnościowe blokowały otwory wentylacyjne.</li></ul>
Zamrażarka chłodzi zbyt silnie.	<ul style="list-style-type: none"><li>Temperatura nie jest prawidłowo ustawiona.</li></ul>	<ul style="list-style-type: none"><li>Ustaw wyższą temperaturę.</li></ul>
Ścianki wewnętrzne są ciepłe.	<ul style="list-style-type: none"><li>Na ściankach wewnętrznych lodówki znajdują się przewody rurowe odporne na ciepło.</li></ul>	<ul style="list-style-type: none"><li>Aby zapobiec kondensacji, lodówka wyposażona jest w przewody rurowe odporne na ciepło zamontowane w przednich narożnikach. Jeżeli temperatura otoczenia wzrasta, urządzenie może nie działać efektywnie. Nie świadczy to o awarii systemu.</li></ul> 

## Nieprzyjemny zapach

Objaw	Możliwe przyczyny	Rozwiązanie
Nieprzyjemny zapach z lodówki.	<ul style="list-style-type: none"><li>• Zepsute produkty żywnościowe.</li></ul>	<ul style="list-style-type: none"><li>• Wyczyść lodówkę i usuń zepsute produkty żywnościowe.</li></ul>
	<ul style="list-style-type: none"><li>• Produkty żywnościowe o silnym zapachu.</li></ul>	<ul style="list-style-type: none"><li>• Upewnij się, że żywność o intensywnym zapachu jest szczelnie zapakowana.</li></ul>

## Szron

Objaw	Możliwe przyczyny	Rozwiązanie
Szron wokół otworów wentylacyjnych.	<ul style="list-style-type: none"><li>• Produkty żywnościowe blokują otwory wentylacyjne.</li></ul>	<ul style="list-style-type: none"><li>• Upewnij się, że produkty żywnościowe nie blokują otworów wentylacyjnych.</li></ul>
Szron na ściankach wewnętrznych.	<ul style="list-style-type: none"><li>• Drzwi nie są prawidłowo zamknięte.</li></ul>	<ul style="list-style-type: none"><li>• Upewnij się, że produkty żywnościowe nie blokują drzwi. Wyczyść uszczelkę drzwi.</li></ul>
Owoce lub warzywa są zamrożone.	<ul style="list-style-type: none"><li>• Owoce lub warzywa są przechowywane w strefie świeżości/szefa Fresh/Chef Zone.</li></ul>	<ul style="list-style-type: none"><li>• Strefa świeżości/szefa Fresh/Chef Zone jest przeznaczona na mięso i ryby.</li></ul>

## Skropliny

Objaw	Możliwe przyczyny	Rozwiązanie
Na ściankach wewnętrznych tworzą się skropliny.	<ul style="list-style-type: none"><li>• Jeśli drzwi były dłuższy czas otwarte, do wnętrza lodówki przedostała się wilgoć.</li></ul>	<ul style="list-style-type: none"><li>• Usuń wilgoć i nie otwieraj drzwi na dłuższy czas.</li></ul>
	<ul style="list-style-type: none"><li>• Produkty żywnościowe o dużej zawartości wilgoci.</li></ul>	<ul style="list-style-type: none"><li>• Upewnij się, że żywność jest szczelnie zapakowana.</li></ul>

# Rozwiązywanie problemów

## Czy z lodówki dochodzą nietypowe dźwięki?

Przed wezwaniem serwisu przeprowadź poniższe czynności kontrolne. Wezwania serwisu dotyczące normalnych dźwięków podlegają opłatom.

### Te dźwięki są prawidłowe.

- Podczas uruchamiania lub kończenia pracy lodówka może wytwarzać odgłosy przypominające rozruch samochodu. Po ustabilizowaniu pracy dźwięki ucichną.

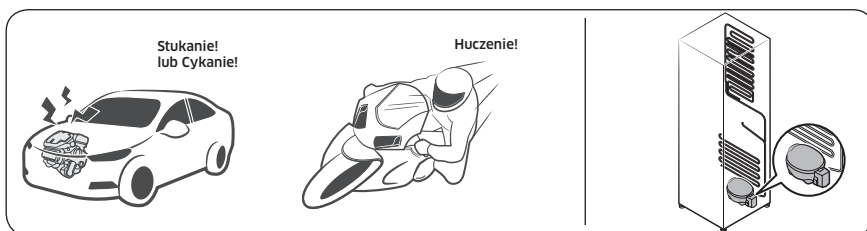

- Dźwięki te mogą być słyszalne podczas pracy wentylatora. Gdy lodówka osiągnie ustaloną temperaturę, dźwięk wentylatora ucichnie.

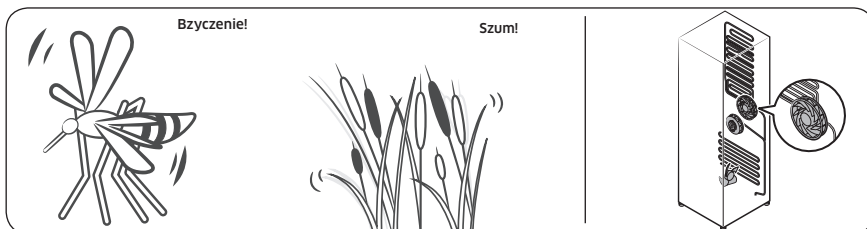

- W trakcie cyklu rozmrażania woda może kapać na podgrzewacz, wytwarzając odgłosy przypominające syczenie.

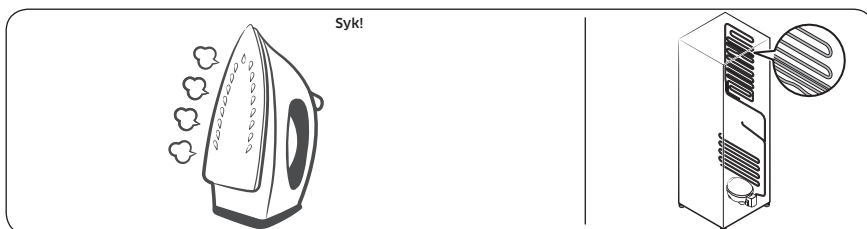



- Gdy lodówka chłodzi lub zamraża, gaz chłodniczy przepływa przez uszczelnione przewody rurowe, powodując odgłosy przypominające bulgotanie.

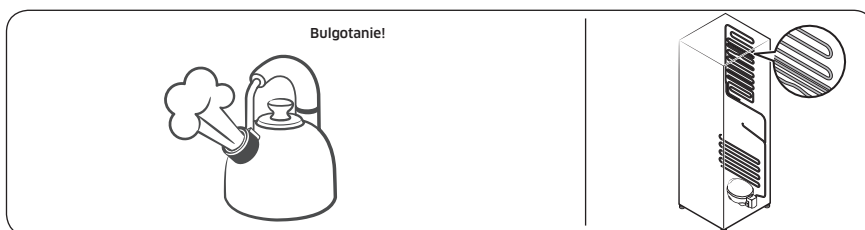

- Gdy temperatura lodówki wzrasta lub spada, plastikowe elementy rozszerzają się lub kurczą, powodując trzaski. Odgłosy te występują podczas cyklu rozmrażania lub podczas pracy elementów elektronicznych.

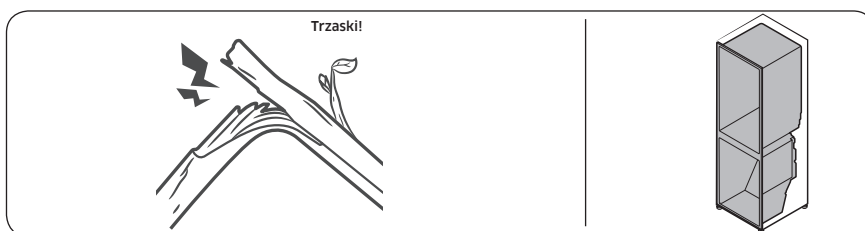

- W przypadku modeli z kostką do lodu: Gdy otwiera się zawór wody podczas napełniania kostkarki do lodu, może być słyszalne brzęczenie.
- W wyniku wyrównywania ciśnienia podczas otwierania i zamykania drzwi lodówki może być słyszalny cichy szum.

# Rozwiązywanie problemów

## SmartThings

Objaw	Działanie
Nie można odnaleźć aplikacji „SmartThings” w sklepie z aplikacjami.	<ul style="list-style-type: none"><li>Aplikacja SmartThings jest niedostępna dla niektórych tabletów, urządzeń iPad i niektórych smartfonów:<ul style="list-style-type: none"><li>przeznaczona jest dla urządzeń z systemem operacyjnym [Android] 8.0 lub nowszym (minimum 2 GB pamięci RAM);</li><li>przeznaczona jest dla urządzeń z systemem operacyjnym [iOS] 12.0 lub nowszym / urządzeń iPhone 6 lub nowszych.</li></ul></li></ul>
Aplikacja SmartThings nie działa.	<ul style="list-style-type: none"><li>Aplikacja SmartThings jest dostępna tylko dla wybranych modeli.</li><li>Starsza aplikacja Samsung Smart Refrigerator nie nawiązuje połączenia z modelami obsługującymi aplikację Samsung Smart Home.</li></ul>
Aplikacja SmartThings jest zainstalowana, ale nie jest połączona z lodówką.	<ul style="list-style-type: none"><li>Aby korzystać z aplikacji, musisz zalogować się do konta Samsung.</li><li>Upewnij się, że router działa prawidłowo.</li><li>Jeśli ikona Wi-Fi na wyświetlaczu lodówki jest wyłączona, oznacza to, że połączenie sieciowe nie zostało jeszcze ustanowione. W takim przypadku użyj aplikacji SmartThings, aby połączyć i zarejestrować lodówkę w punkcie dostępu (AP) używanym w domu.</li></ul>
Nie można zalogować się do aplikacji.	<ul style="list-style-type: none"><li>Aby korzystać z aplikacji, musisz zalogować się do konta Samsung.</li><li>Jeśli nie masz konta Samsung, możesz je utworzyć, postępując zgodnie z wyświetlanymi na ekranie instrukcjami.</li></ul>
Podczas prób rejestracji lodówki pojawia się komunikat o błędzie.	<ul style="list-style-type: none"><li>Funkcja Easy Connection może nie nawiązać połączenia z uwagi na dużą odległość od punktu dostępu (AP) lub z powodu zakłóceń elektrycznych w otoczeniu. Poczekaj chwilę i spróbuj ponownie.</li></ul>
Aplikacja SmartThings połączyła się z lodówką, ale nie działa.	<ul style="list-style-type: none"><li>Zamknij i uruchom ponownie aplikację SmartThings lub odłącz router i podłącz go ponownie.</li><li>Odłącz przewód zasilający lodówki, a po upływie 1 minuty podłącz go ponownie.</li></ul>

# Dodatek

## Instrukcje bezpieczeństwa

- Aby zużycie energii było jak najefektywniejsze, wszystkie elementy wyposażenia wnętrza urządzenia, takie jak kosze, szuflady, półki i tacka na kostki lodu, należy zamontować zgodnie z zaleceniami producenta.
- To urządzenie chłodnicze nie jest przeznaczone do użytku jako urządzenie do zabudowy.

## Instrukcja instalacji

### Dla urządzeń chłodniczych o określonej klasie klimatycznej

W zależności od klasy klimatycznej to urządzenie chłodnicze jest przeznaczone do stosowania w zakresie temperatur otoczenia podanych w poniższej tabeli.

Informacje o klasie klimatycznej znajdują się na tabliczce znamionowej. Produkt może nie działać prawidłowo w temperaturach wykraczających poza określony zakres.

Informacje o klasie klimatycznej znajdują się na etykiecie wewnątrz lodówki.

### Efektywny zakres temperatury

Lodówkę opracowano pod kątem normalnej pracy w zakresie temperatur określonym przez klasę urządzenia.

Klasa	Symbol	Zakres temperatur otoczenia (°C)	
		IEC 62552 (ISO 15502)	ISO 8561
Umiarkowany rozszerzony	SN	od +10 do +32	od +10 do +32
Umiarkowany	N	od +16 do +32	od +16 do +32
Subtropikalny	ST	od +16 do +38	od +18 do +38
Tropikalny	T	od +16 do +43	od +18 do +43

### UWAGA

Na wydajność chłodzenia oraz zużycie energii przez lodówkę mogą wpływać temperatura otoczenia, częstotliwość otwierania drzwi oraz miejsce jej instalacji. Zalecamy odpowiednią regulację ustawień temperatury.

# Dodatek

## Instrukcje dotyczące temperatury

### Zalecana temperatura

Optymalne ustawienia temperatury do przechowywania żywności:

- Zamrażarka: -19°C
- Lodówka z Zamrażarka: 3°C

#### UWAGA

Optymalne ustawienie temperatury wewnątrz każdej komory zależy od temperatury otoczenia. Wyżej podana optymalna temperatura odpowiada temperaturze otoczenia wynoszącej 25°C.

### Intensywne chłodzenie

Funkcja Intensywne chłodzenie przyspiesza proces chłodzenia przy maksymalnej szybkości obrotów wentylatora. Lodówka działa z maksymalną wydajnością przez 2,5 godziny, po czym powraca do poprzedniej temperatury.

### Intensywne zamrażanie

Funkcja Intensywne zamrażanie przyspiesza proces zamrażania przy maksymalnej szybkości obrotów wentylatora. Zamrażarka działa z maksymalną wydajnością przez 50 godzin, po czym powraca do poprzedniej temperatury. Aby zamrozić dużą ilość produktów, należy włączyć tryb Intensywne zamrażanie na co najmniej 20 godzin przed umieszczeniem produktów w zamrażarce.

#### UWAGA

Korzystanie z tej funkcji wiąże się ze zwiększonym zużyciem energii przez lodówkę. Pamiętaj, aby wyłączyć tę funkcję, gdy nie jest ona potrzebna, i przywrócić oryginalne ustawienie temperatury.

### Optymalne metody przechowywania żywności (tylko określone modele)

Produkty żywnościowe należy przykrywać, aby zatrzymać wilgoć i zapobiec pochłanianiu zapachów innych produktów. Duży garnek jedzenia, np. zupy lub gulaszu, należy przed schłodzeniem podzielić na małe porcje i umieścić w płytkich pojemnikach. Duży kawałek mięsa lub drób w całości należy przed schłodzeniem podzielić na mniejsze porcje lub umieścić w płytkich pojemnikach.

### Układanie produktów żywnościowych

Półki	Półki powinny być regulowane, aby pomieścić różne opakowania.
Specjalna komora (tylko w określonych modelach)	Szczelne szuflady utrzymujące świeżość zapewniają optymalne warunki przechowywania warzyw i owoców. Warzywa wymagają wyższej wilgotności a owoce niższej. Szuflady utrzymujące świeżość warzyw i owoców są wyposażone w urządzenia do kontroli poziomu wilgotności. (*Zależy od modelu i opcji). Szuflada na mięso o regulowanej temperaturze wydłuża czas przechowywania mięsa i serów.

Przechowywanie na drzwiach	Na drzwiach nie należy przechowywać łatwo psujących się produktów. Jajka należy przechowywać w kartonie na półce. Temperatura półek do przechowywania montowanych na drzwiach ulega większym wahaniom niż temperatura w korpusie urządzenia. Drzwi powinny być jak najczęściej zamknięte.
Komora zamrażarki	W komorze zamrażarki można przechowywać zamrożone produkty, przygotowywać kostki lodu i zamrażać świeże produkty.

### UWAGA

Należy zamrażać wyłącznie świeże, nieepsute produkty. Produkty przeznaczone do zamrożenia nie mogą stykać się z produktami już zamrożonymi. Aby zapobiec utracie smaku, aromatu lub wysychaniu produktów, należy umieszczać je w szczelnych pojemnikach.

### Okres przechowywania produktów w lodówce i zamrażarce

Świeżość produktów zależy od temperatury i ich kontaktu z wilgocią. Ponieważ daty na produktach nie są wskazówkami dotyczącymi ich bezpiecznego stosowania, należy zapoznać się z poniższą tabelą i przestrzegać tych wskazówek.

#### Nabiał

Produkt	Lodówka	Zamrażarka
Mleko	1 tydzień	1 miesiąc
Masło	2 tygodnie	12 miesięcy
Lody	-	2-3 tygodnie
Ser naturalny	1 miesiąc	4-6 miesięcy
Serek śmietankowy	2 tygodnie	Niezalecane
Jogurt	1 miesiąc	-

#### Mięso

Produkt	Lodówka	Zamrażarka
Świeże pieczenie, steki, kotlety	3-4 dni	2-3 miesięcy
Świeże mięso mielone, mięso gulaszowe	1-2 dni	3-4 miesięcy
Boczek	7 dni	1 miesiąc
Kiełbasa, surowa wieprzowina, wołowina, indyk	1-2 dni	1-2 miesięcy

# Dodatek

## Drób, jaja

Produkt	Lodówka	Zamrażarka
Drób świeży	2 dni	6-8 miesięcy
Sałatka z mięsem drobiowym	1 dzień	-
Jaja, świeże w skorupkach	2-4 tygodnie	Niezalecane

## Ryby i owoce morza

Produkt	Lodówka	Zamrażarka
Ryby świeże	1-2 dni	3-6 miesięcy
Ryby gotowane	3-4 dni	1 miesiąc
Sałatka rybna	1 dzień	Niezalecane
Ryby suszone i marynowane	3-4 tygodnie	-

## Owoce

Produkt	Lodówka	Zamrażarka
Jabłka	1 miesiąc	-
Brzoskwinie	2-3 tygodnie	-
Ananas	1 tydzień	-
Inne świeże owoce	3-5 dni	9-12 miesięcy

## Warzywa

Produkt	Lodówka	Zamrażarka
Szparagi	2-3 dni	-
Brokuły, brukselka, groszek, grzyby	3-5 dni	-
Kapusta, kalafior, seler, ogórki, sałata	1 tydzień	-
Marchew, buraki, rzodkiewka	2 tygodnie	-

---

## Informacje dotyczące modelu i zamawiania części zamiennych

---

### Informacje dotyczące modelu

Aby uzyskać dostęp do rejestracji modelu w bazie EPREL:

1. Przejdź na stronę <https://eprel.ec.europa.eu>.
2. Sprawdź identyfikator modelu na etykiecie energetycznej produktu i wpisz go w polu wyszukiwania.
3. Zostaną wyświetlone informacje dotyczące zużycia prądu przez dany model.

### Informacje dotyczące części

- Minimalny okres, w którym dostępne są części zamienne niezbędne do naprawy urządzenia
  - 7 lat – termostaty, czujniki temperatury, płytki drukowane i źródła światła, klamki drzwiowe, zawiasy drzwiowe, tace, kosze (pudełka lub szuflady)
  - 10 lat – uszczelki drzwi
- Minimalny czas gwarancji na urządzenie chłodnicze oferowany przez producenta – 24 miesiące.
- Istotne informacje dotyczące zamawiania części zamiennych, bezpośrednio lub poprzez inne kanały podane przez producenta, importera lub upoważnionego przedstawiciela
- Informacje na temat profesjonalnej naprawy można znaleźć na stronie <http://samsung.com/support>. Instrukcję serwisowania dla użytkownika można znaleźć na stronie <http://samsung.com/support>.

## Kontakt do SAMSUNG

Jeśli masz pytania dotyczące produktów marki Samsung, zapraszamy do kontaktu z naszą infolinią.

Kraj	Centrum obsługi klienta	Witryna internetowa
BOSNIA	055 233 999	<a href="http://www.samsung.com/ba/support">www.samsung.com/ba/support</a>
BULGARIA	*3000 Цена на един градски разговор 0800 111 31, Безплатен за всички оператори	<a href="http://www.samsung.com/bg/support">www.samsung.com/bg/support</a>
CROATIA	072 726 786	<a href="http://www.samsung.com/hr/support">www.samsung.com/hr/support</a>
CZECH	800 - SAMSUNG (800-726786)	<a href="http://www.samsung.com/cz/support">www.samsung.com/cz/support</a>
HUNGARY	0680SAMSUNG (0680-726-7864)	<a href="http://www.samsung.com/hu/support">www.samsung.com/hu/support</a>
LUXEMBURG	261 03 710	<a href="http://www.samsung.com/be_fr/support">www.samsung.com/be_fr/support</a>
SLOVENIA	080 697 267 (brezplačna številka)	<a href="http://www.samsung.com/si/support">www.samsung.com/si/support</a>
POLAND	[IM] 801-172-678* lub +48 22 607-93-33* Specjalistyczna infolinia do obsługi zapytań dotyczących telefonów komórkowych: 801-672-678* * (opłata według taryfy operatora) [CE] 801-172-678* lub +48 22 607-93-33* * (opłata według taryfy operatora)	<a href="http://www.samsung.com/pl/support/">http://www.samsung.com/pl/support/</a>
ROMANIA	*8000 (apel in retea) 08008-726-78-64 (08008-SAMSUNG) Apel GRATUIT Atenție: Dacă efectuați apelul din rețeaua Digi (RCS/RDS), vă rugăm să ne contactați formând numărul Telverde fără ultimele două cifre, astfel: 0800872678.	<a href="http://www.samsung.com/ro/support">www.samsung.com/ro/support</a>
SERBIA	011 321 6899	<a href="http://www.samsung.com/rs/support">www.samsung.com/rs/support</a>
SLOVAKIA	0800 - SAMSUNG (0800-726 786)	<a href="http://www.samsung.com/sk/support">www.samsung.com/sk/support</a>
LITHUANIA	8-800-77777	<a href="http://www.samsung.com/lt/support">www.samsung.com/lt/support</a>
LATVIA	8000-7267	<a href="http://www.samsung.com/lv/support">www.samsung.com/lv/support</a>
ESTONIA	800-7267	<a href="http://www.samsung.com/ee/support">www.samsung.com/ee/support</a>
MONTENEGRO	020 405 888	<a href="http://www.samsung.com/support">www.samsung.com/support</a>
CYPRUS	8009 4000 only from landline, toll free	<a href="http://www.samsung.com/gr/support">www.samsung.com/gr/support</a>



DA68-03561F-05