

Setup manual

دليل الإعداد

Ръководство за настройка

Instalační příručka

Opsætningsvejledning

Installationsanweisung

Εγχειρίδιο εγκατάστασης

Manual de configuraci3n

Seadistusjuhend

Asetusopas

Manuel d'installation

Priručnik za postavljanje

Beállítási kézikönyv

Manuale di montaggio

Sąrankos vadovas

Uzstādīšanas rokasgrāmata

Konfigurasjonshåndbok

Installatiehandleiding

Instrukcja konfiguracji

Manual de configuraç3o

Manual de instalare

Руководство по установке

Prírúčka na nastavenie

Priročnik za namestitev

Installationshandbok

Kurulum kılavuzu

セットアップマニュアル

設置手冊

設定手冊

E658

E558

E498

E438

E328

Indeks

Ważne informacje	Polski-2
Instalacja	Polski-9

UWAGA: Ten produkt może być naprawiany wyłącznie w kraju, w którym został zakupiony.

- (1) Nie wolno przedrukowywać całej niniejszej instrukcji obsługi ani jej części bez uzyskania pozwolenia.
- (2) Zawartość niniejszej instrukcji obsługi może ulec zmianie bez powiadomienia.
- (3) Niniejszą instrukcję obsługi przygotowano z najwyższą starannością, lecz w razie odnalezienia jakichkolwiek wątpliwych informacji, błędów lub braków prosimy o kontakt.
- (4) Obraz widoczny w instrukcji obsługi ma wyłącznie charakter poglądowy. Jeśli rzeczywisty produkt będzie się różnił od sprzętu przedstawionego na tym obrazie, zastosowanie będzie miało wygląd rzeczywistego produktu.
- (5) Niezależnie od postanowień artykułów (3) i (4) firma NEC nie będzie odpowiadać za roszczenia związane z utratą zysków ani innymi kwestiami wynikającymi z używania tego urządzenia.
- (6) Niniejsza instrukcja jest dostarczana we wszystkich regionach, więc może zawierać informacje niedotyczące określonego kraju.

Zawartość

- Monitor (1)
- Pilot zdalnego sterowania (1)
- Baterie AAA 1,5 V (2)
- Przewód zasilający (1)
- Kabel HDMI (1)
- Instrukcja konfiguracji (1)

Oryginalne opakowanie i pozostałe części pakunkowe należy zachować na wypadek konieczności transportu lub wysyłki monitora.



Ważne informacje

Zasady bezpieczeństwa i konserwacji







NALEŻY PRZESTRZEGAĆ NASTĘPUJĄCYCH ZASAD W CELU UTRZYMANIA OPTYMALNYCH PARAMETRÓW PRACY MONITORA KOLOROWEGO LCD:

Informacje o symbolach









Aby umożliwić bezpieczne i prawidłowe użytkowanie produktu, w niniejszej instrukcji obsługi wykorzystywane są liczne symbole, których celem jest zapobieganie obrażeniu użytkownika lub innych osób oraz uszkodzeniom mienia. Poniżej podano symbole oraz ich znaczenie. Należy się z nimi dogłębnie zapoznać przed przeczytaniem niniejszej instrukcji obsługi.

 OSTRZEŻENIE	Niestosowanie się do tego symbolu i nieprawidłowe obchodzenie się z produktem może spowodować poważne obrażenia ciała lub śmierć.
 PRZESTROGA	Niestosowanie się do tego symbolu i nieprawidłowe obchodzenie się z produktem może spowodować obrażenia ciała lub uszkodzenie mienia.



Przykłady symboli

	 Oznacza ostrzeżenie lub przestrożę. Ten symbol oznacza, że należy zachować ostrożność, aby nie zostać porażonym prądem elektrycznym.
	 Oznacza działanie niedozwolone. Ten symbol oznacza pewne niedozwolone działanie.
	 Oznacza działanie obowiązkowe. Ten symbol oznacza, że przewód zasilający powinien być odłączony od gniazdka elektrycznego.

 **OSTRZEŻENIE**

1	 ODŁĄCZYĆ PRZEWÓD ZASILAJĄCY	<p>Odłącz kabel zasilający, jeśli wystąpi awaria produktu.</p> <p>Jeśli z produktu zacznie się wydobywać dym, nietypowy zapach lub dźwięk, produkt zostanie upuszczony lub jego obudowa ulegnie uszkodzeniu, należy go wyłączyć, a następnie odłączyć przewód zasilający od gniazda zasilania. W przeciwnym razie może dojść do pożaru, a użytkownik będzie narażony na porażenie prądem elektrycznym lub utratę wzroku. W celu naprawienia monitora należy skontaktować się z jego dostawcą.</p> <p>Nie wolno naprawiać produktu we własnym zakresie. Jest to niebezpieczne.</p>
2	  	<p>Nie wolno zdejmować ani otwierać obudowy produktu.</p> <p>Nie rozmontowywać produktu.</p> <p>Niektóre elementy produktu działają pod wysokim napięciem. Otwieranie lub zdejmowanie pokryw produktu i jego modyfikacja może narazić użytkownika na porażenie prądem, spowodować pożar lub inne zagrożenia.</p> <p>Wszelkie prace serwisowe może wykonywać jedynie wykwalifikowany personel.</p>
3		<p>Nie używać produktu, jeśli zauważono w nim uszkodzenia konstrukcji.</p> <p>W przypadku stwierdzenia uszkodzeń struktury (pęknięcia lub luzy) należy zlecić naprawę wykwalifikowanemu serwisantowi. Używanie uszkodzonego produktu może spowodować jego upadek i obrażenia personelu.</p>
4		<p>Przewód zasilający należy traktować z zachowaniem ostrożności. Jego uszkodzenie stwarza ryzyko pożaru lub porażenia prądem.</p> <ul style="list-style-type: none">• Nie wolno stawiać na przewodzie ciężkich przedmiotów.• Nie umieszczać przewodu pod produktem.• Nie przykrywać przewodu dywanem itp.• Nie zarysowywać ani modyfikować przewodu.• Nie zginać, skręcać ani ciągnąć przewodu ze zbyt dużą siłą.• Nie nagrzewać przewodu. <p>Jeśli przewód zostanie uszkodzony (np. żyły przewodu będą widoczne lub złamane), należy wymienić go na nowy u sprzedawcy monitora.</p>
5		<p>Nie wolno dotykać wtyczki przewodu zasilającego po usłyszeniu odgłosów burzy. Stwarza to ryzyko pożaru lub porażenia prądem.</p>
6		<p>Należy używać przewodu zasilającego dostarczonego wraz z produktem, zgodnie z tabelą przewodów zasilających.</p> <p>Jeśli przewód zasilający nie został dostarczony z produktem, należy się skontaktować z firmą NEC. We wszystkich pozostałych przypadkach należy stosować kabel zasilający odpowiedni do gniazdka w miejscu montażu produktu. Zgodny kabel zasilający odpowiada parametrom sieci zasilającej prądem zmiennym oraz zgodny z normami bezpieczeństwa określonego kraju.</p>

OSTRZEŻENIE

7		<p>W celu przeprowadzenia prawidłowej instalacji bardzo zalecane jest korzystanie z pomocy przeszkolonego pracownika serwisu.</p> <p>Nieprzestrzeganie standardowych procedur montażu może skutkować uszkodzeniem produktu albo obrażeniami użytkownika lub monterów.</p>
8	 	<p>Produkt należy zainstalować zgodnie z następującymi informacjami.</p> <p>Produkt nie może być używany ani instalowany bez podstawy stołowej ani innego akcesorium montażowego o podobnej funkcji.</p> <ul style="list-style-type: none">• Podczas instalacji opcjonalnej podstawy stołowej należy położyć ten produkt na macie, kocu lub innym miękkim materiale w taki sposób, aby panel był skierowany w dół. <p>Aby bezpiecznie przetransportować, przenieść i zainstalować produkt, należy poprosić o pomoc tyle osób (co najmniej dwie osoby w przypadku modeli E328/E438/E498/E558 oraz co najmniej cztery osoby w przypadku modelu E658), ile będzie konieczne w celu podniesienia produktu bez ryzyka uszkodzenia produktu ani wystąpienia obrażeń ciała.</p> <p>Szczegółowe informacje na temat montażu i demontażu można znaleźć w instrukcjach dołączonych do sprzętu montażowego.</p> <p>Nie zakrywać otworów wentylacyjnych produktu. Nieprawidłowa instalacja produktu może spowodować uszkodzenia albo być przyczyną porażenia prądem elektrycznym lub pożaru.</p> <p>Nie należy instalować produktu w poniższych lokalizacjach:</p> <ul style="list-style-type: none">• Słabo wentylowane przestrzenie.• W pobliżu grzejnika, innych źródeł ciepła ani w miejscach wystawionych na bezpośrednie działanie promieni słonecznych.• W miejscach narażonych na ciągłe wibracje.• W miejscach o dużej wilgotności i zapyleniu, w których występuje duża koncentracja pary oraz tłuszczu w powietrzu.• Na zewnątrz.• W środowisku, gdzie występuje wysoka temperatura i duża zmienność wilgotności, co może doprowadzić do skroplenia się pary wodnej.• Sufit i ściana, które nie są na tyle wytrzymałe, aby utrzymać monitor oraz akcesoria montażowe. <p>Nie montować produktu do góry nogami.</p>



OSTRZEŻENIE

Zapobieganie przewrócenia lub upadku w przypadku trzęsienia ziemi i innych wstrząsów.

Aby zapobiec obrażeniom ciała lub uszkodzeniu produktu wywołanemu przewróceniem podczas trzęsień ziemi lub innych wstrząsów, należy upewnić się, że produkt jest zainstalowany w stabilnym położeniu oraz zastosowano zabezpieczenia zapobiegające jego przewróceniu się.

Środki zapobiegające upadkowi lub przewróceniu produktu mają na celu zmniejszenie ryzyka obrażeń ciała, ale ich efektywność nie jest gwarantowana w przypadku wszystkich trzęsień ziemi.

Produkt może się przechylić, powodując obrażenia ciała użytkownika.

- Używając produktu z opcjonalną podstawą stołową, należy go przymocować do ściany za pomocą przewodu lub łańcucha, który może utrzymać ciężar produktu, aby zapobiec jego upadkowi. Zależnie od modelu podstawka może mieć strukturę zapobiegającą przechylaniu produktu. Więcej informacji można znaleźć w instrukcji górnej podstawki.
- Przewód lub łańcuch należy zamocować do produktu, korzystając z dostępnych w sprzedaży zacisków i wkrętów (M6).
- Przed przeniesieniem produktu należy odłączyć przewód lub łańcuch od ściany, aby uniknąć obrażeń ciała lub uszkodzenia produktu.

Produkt może упаść, powodując obrażenia ciała.

- Nie należy próbować wieszać produktu z użyciem linki zabezpieczającej.
- Produkt należy zamocować na obszarze ściany lub sufitu, który utrzyma jego wagę.
- Przygotować akcesoria montażowe do produktu — haczyk, śrubę oczkową lub inne specjalne elementy — i przymocować go linką zabezpieczającą. Linka zabezpieczająca nie może być mocno napięta.
- Przed montażem należy sprawdzić, czy akcesoria montażowe są dostatecznie wytrzymałe, aby podtrzymały wagę i rozmiar produktu.







9



PL

Polski

OSTRZEŻENIE





9		<p>Zagrożenie stabilności.</p> <p>Produkt może spaść, powodując poważne obrażenia ciała lub śmierć. Aby zapobiec obrażeniom, produkt musi być bezpiecznie przymocowany do podłogi/ściany zgodnie z instrukcją instalacji.</p> <p>Wielu obrażeń, zwłaszcza u dzieci, można uniknąć dzięki prostym środkom bezpieczeństwa, takim jak:</p> <ul style="list-style-type: none">• ZAWSZE należy stosować podstawki i sposoby montażu zalecane przez producenta.• ZAWSZE stawiać produkt na odpowiednio wytrzymałych meblach.• ZAWSZE należy unikać wystawiania monitora poza krawędź mebla.• ZAWSZE należy informować dzieci o zagrożeniach związanych z wspinaniem się na meble w celu osiągnięcia produktu i jego elementów sterujących.• ZAWSZE należy bezpiecznie prowadzić przewody produktu, aby uniknąć przewrócenia się o nie, wyrwania ich lub pociągnięcia.• NIGDY nie wolno stawiać produktu na niestabilnej powierzchni.• NIGDY nie należy umieszczać produktu na wysokich meblach (takich jak szafy i regały) bez zamocowania mebla i produktu do odpowiedniej podpory.• NIGDY nie należy ustawiać produktu na tkaninach ani innych produktach oddzielających go od podstawy, na której stoi.• NIGDY nie należy na produkcie ani na meblu, na którym on stoi, odkładać przedmiotów, po które mogą sięgać dzieci (zabawek, pilotów zdalnego sterowania itp.). <p>W przypadku zachowania i przeniesienia produktu należy zastosować się do powyższych wymogów.</p>
10		<p>Nie należy umieszczać urządzenia na pochyłym lub niestabilnym wózku, stojaku lub stole. Może to być przyczyną upadku lub przewrócenia produktu, co może spowodować obrażenia.</p>
11	 	<p>W gniazda przewodów nie należy wsuwać żadnych przedmiotów. Może to spowodować porażenie prądem, pożar lub uszkodzenie produktu. Produkt trzymać z dala od dzieci i niemowląt.</p>
12	 	<p>Nie rozlewać cieczy na obudowę produktu ani nie używać go w pobliżu wody.</p> <p>W razie zalania należy niezwłocznie wyłączyć zasilanie, odłączyć produkt od gniazdka zasilającego i skontaktować się z wykwalifikowanym pracownikiem serwisu. Może to spowodować porażenie prądem elektrycznym lub pożar.</p>
13		<p>Nie należy używać gazów palnych w aerozolu do usuwania kurzu podczas czyszczenia produktu. Może to spowodować pożar.</p>



PRZESTROGA

1	 	<p>Sposób postępowania z przewodem zasilającym.</p> <p>Przewód zasilający należy traktować z zachowaniem ostrożności. Jego uszkodzenie stwarza ryzyko pożaru lub porażenia prądem.</p> <ul style="list-style-type: none">• Podłączając przewód zasilający do gniazda AC IN produktu, należy upewnić się, że wtyczka jest włożona prawidłowo.• Kabel zasilający należy przymocować do produktu za pomocą zacisku.• Nie podłączać ani nie odłączać przewodu zasilającego mokrymi rękami.• Podłączając lub odłączając przewód zasilający, należy trzymać go za wtyczkę.• Przed przystąpieniem do czyszczenia produktu należy ze względów bezpieczeństwa odłączyć go od gniazdka elektrycznego. Przewód zasilający należy regularnie wycierać z kurzu suchą miękką szmatką.• Aby przenieść produkt w inne miejsce, należy najpierw go wyłączyć, odłączyć jego przewód zasilający od gniazdka elektrycznego, a następnie sprawdzić, czy wszystkie przewody łączące produkt z innymi urządzeniami są odłączone.• Jeśli produkt nie będzie używany przez dłuższy czas, należy odłączyć jego przewód zasilający od gniazdka elektrycznego.
2		Nie należy łączyć przewodu zasilającego i USB. Może spowodować to zatrzymanie ciepła i doprowadzić do pożaru.
3		Nie podłączać do sieci LAN ze zbyt dużym napięciem. Podczas używania przewodu LAN nie należy podłączać urządzeń zewnętrznych, których napięcie zasilania może być zbyt wysokie. Zbyt duże napięcie w sieci LAN może doprowadzić do porażenia prądem elektrycznym.
4		Nie wspinać się na mebel, na którym postawiono produkt. Nie instalować produktu na stole wyposażonym w kółka, jeśli ich nie zablokowano. Może to doprowadzić do upadku i uszkodzenia produktu lub obrażeń ciała użytkownika.
5	 	Montaż, usuwanie oraz regulacja wysokości opcjonalnej podstawy stołowej. <ul style="list-style-type: none">• Podczas montażu podstawy stołowej należy ostrożnie trzymać urządzenie, aby uniknąć przygniecenia palców.• Zainstalowanie produktu na nieprawidłowej wysokości może spowodować jego przewrócenie. Produkt należy zainstalować na właściwej wysokości, aby uniknąć obrażeń lub uszkodzenia produktu.
6		Nie pchać produktu ani nie wspinać się na niego. Nie chwytać produktu ani nie zwizać z niego. Może to doprowadzić do upadku i uszkodzenia produktu lub obrażeń ciała użytkownika.
7		Nie należy uderzać powierzchni panelu LCD, ponieważ może to uszkodzić produkt lub spowodować obrażenia użytkownika.

 **PRZESTROGA**

8		<p>Nieprawidłowe używanie akumulatorów może być przyczyną wycieków lub wybuchu.</p> <ul style="list-style-type: none">• Włożyć baterie rozmiaru „AA”, dopasowując oznaczenia (+) i (-) na bateriach do oznaczeń (+) i (-) w komorze baterii.• Nie należy jednocześnie używać baterii różnych marek.• Nie należy łączyć nowych i starych baterii. Może to skrócić czas eksploatacji baterii lub spowodować wyciek płynu z baterii.• Natychmiast wyjmować zużyte baterie, aby zapobiec wyciekowi kwasu do komory baterii.• Nie wolno dotykać kwasu akumulatora, ponieważ może dojść do obrażeń skóry.• Wrzucanie baterii do ognia lub gorącego piekarnika albo ich mechaniczne miażdżenie lub krojenie może doprowadzić do wybuchu.• Pozostawienie baterii w miejscu o bardzo wysokiej temperaturze lub poddanie jej bardzo niskiemu ciśnieniu powietrza może doprowadzić do wybuchu albo wycieku palnej cieczy lub gazu.• Aby zutylizować baterie, należy skontaktować się ze sprzedawcą lub lokalnymi władzami.
9		<p>Produkt odpowiedni do zastosowań rozrywkowych, w których warunki oświetleniowe minimalizują niepożądane odbicia światła od ekranu.</p>
10		<p>Zaleca się przecierać otwory minimum raz na miesiąc. Niezasosowanie się do tego wymogu może doprowadzić do pożaru, porażenia prądem elektrycznym lub uszkodzenia produktu.</p>
11		<p>W celu zapewnienia niezawodności produktu otwory wentylacyjne na tylnym panelu należy czyścić co najmniej raz w roku. Niezasosowanie się do tego wymogu może doprowadzić do pożaru, porażenia prądem elektrycznym lub uszkodzenia produktu.</p>

Instalacja

Zawartość opakowania przedstawiono w sekcji Zawartość na stronie Indeks tego dokumentu.

Gwarancja produktu nie obejmuje uszkodzeń spowodowanych nieprawidłową instalacją. Niepodporządkowanie się tym zaleceniom może skutkować unieważnieniem gwarancji.

⚠ OSTRZEŻENIE: Patrz „OSTRZEŻENIE 7”, „OSTRZEŻENIE 8”, „OSTRZEŻENIE 9”, „OSTRZEŻENIE 10” i „OSTRZEŻENIE 12”.

1. Umieszczanie akumulatorów w pilocie zdalnego sterowania

Pilot jest zasilany dwoma bateriami AAA 1,5 V.

Aby włożyć lub wymienić baterie:

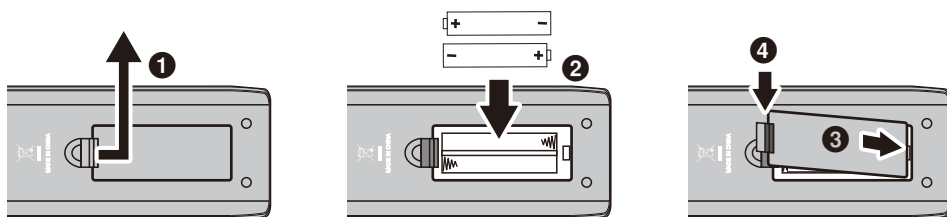

Firma NEC zaleca stosowanie się do następujących zasad dotyczących używania baterii:

⚠ PRZESTROGA: Zobacz „PRZESTROGA 8”.

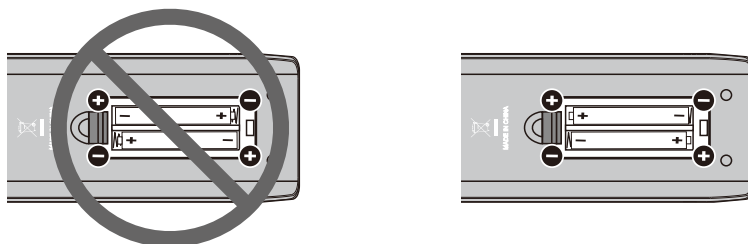

UWAGA: Jeśli pilot nie będzie używany przez długi czas, należy wyjąć baterie.

2. Podłączanie urządzeń zewnętrznych

- Aby zabezpieczyć urządzenia zewnętrzne, przed wykonaniem połączeń należy odłączyć przewód zasilający tego produktu.

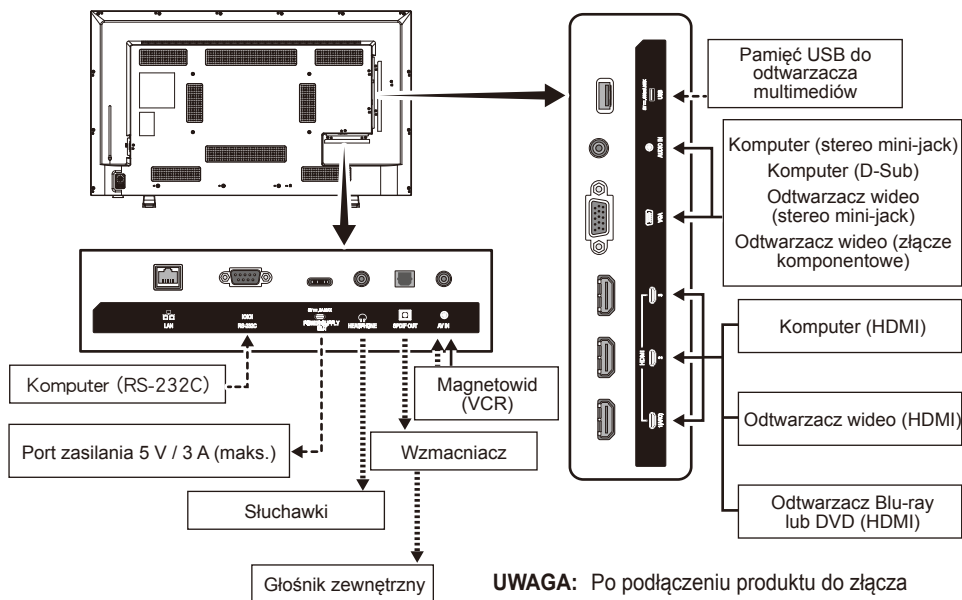

- Kropkowane linie = inny sygnał
- Linie ciągłe = sygnał wideo
- Linie kropkowane = sygnał audio

UWAGA: Po podłączeniu produktu do złącza wyjścia wideo (sygnał komponentowy) odtwarzacza wideo lub innego urządzenia w menu ekranowym (OSD) należy przejść do opcji [Ustawienia] → [Opcje VGA] → [Tryb VGA] i wybrać opcję [YPbPr].

Podłączenie słuchawek

W przypadku korzystania ze słuchawek należy je podłączyć do złącza słuchawek produktu.

⚠ PRZESTROGA: Nie należy podłączać słuchawek, gdy są założone. W przeciwnym razie może dojść do obrażeń uszu — zależnie od ustawionej głośności dźwięku.

- UWAGA:**
- Do produktu można podłączyć słuchawki z wtyczką stereo mini-jack. Jeśli wtyczka słuchawek jest zbyt duża i nie pasuje do złącza, w sklepie ze sprzętem audio można nabyć adapter stereo jack 6,35 mm do stereo mini-jack.
 - W momencie podłączenia słuchawek dźwięk z głośnika jest wyciszany.

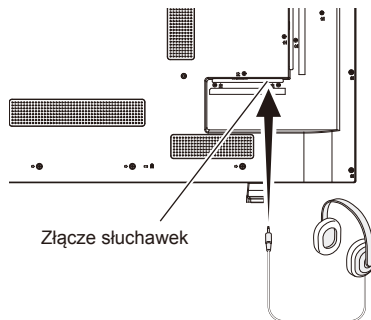

3. Podłączanie dostarczonego przewodu zasilającego

⚠ OSTRZEŻENIE: Informacje o dobieraniu prawidłowego kabla zasilającego można znaleźć w rozdziale „Ważne informacje”.
Patrz „OSTRZEŻENIE 4”, „OSTRZEŻENIE 5” i „OSTRZEŻENIE 6”.

⚠ PRZESTROGA: Zobacz „PRZESTROGA 1” i „PRZESTROGA 2”.

- UWAGA:**
- Monitor powinien zostać zamontowany w pobliżu łatwo dostępnego gniazda zasilającego.
 - Upewnij się, że monitor jest zasilany prądem o wystarczającym natężeniu. Patrz „Zasilanie” w specyfikacji (patrz Podręcznik użytkownika).

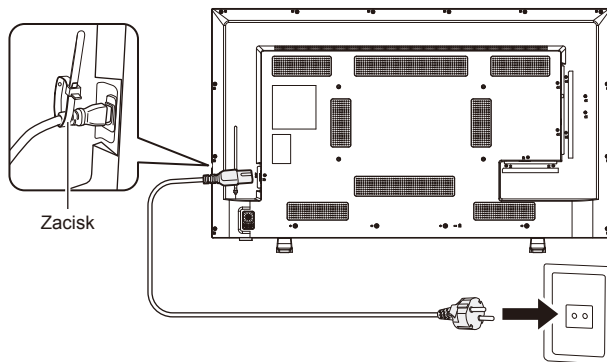

4. Informacje dotyczące kabli

PRZESTROGA: Niniejszy produkt może być użytkowany z dostarczonymi wraz z nim kablami, ponieważ stwierdzono, że nie powodują one zakłóceń odbioru sygnału radiowego ani telewizyjnego.
W przypadku 15-stykowego złącza mini D-Sub oraz USB należy korzystać z dostarczonego ekranowanego kabla z rdzeniem ferrytowym.
W przypadku kabla HDMI i AV należy użyć ekranowanego kabla sygnałowego.
Inne przewody i adaptory mogą zakłócać odbiór fal radiowych i telewizyjnych.

5. Czujnik pilota zdalnego sterowania

Należy uważać, aby podczas montażu nie uszkodzić czujnika pilota zdalnego sterowania.

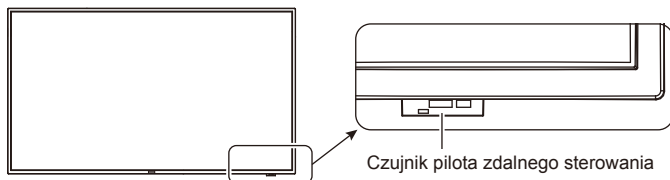

6. Włączyć zasilanie monitora i sprzętu zewnętrznego

Najpierw włączyć zasilanie monitora.

Przycisk zasilania

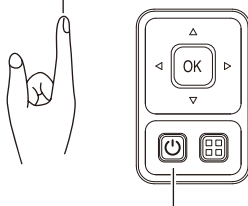
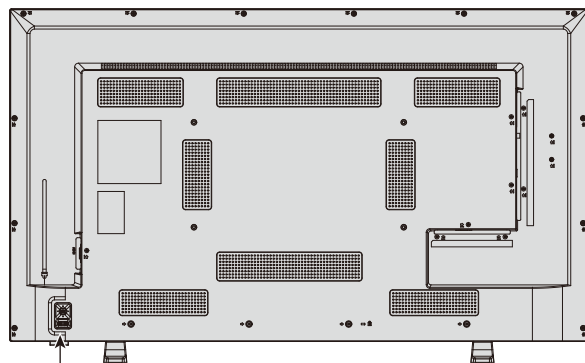

Przycisk zasilania

Bezprzewodowy pilot zdalnego sterowania

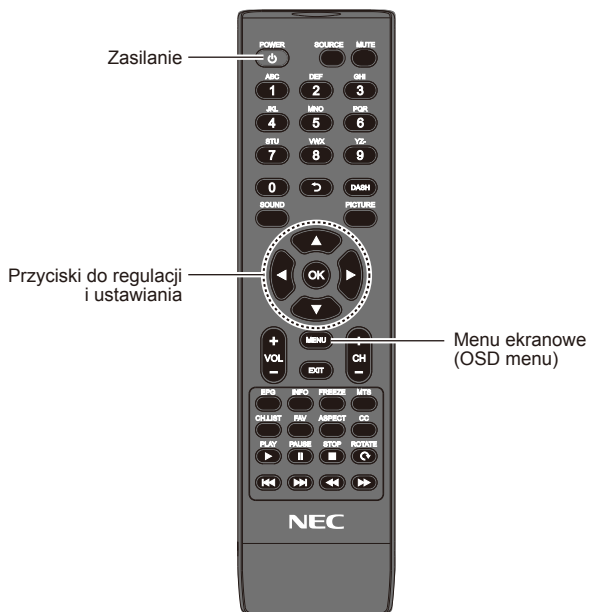

Zapobieganie przechyleniu

⚠ OSTRZEŻENIE: Patrz „OSTRZEŻENIE 7”, „OSTRZEŻENIE 9” i „OSTRZEŻENIE 10”.

Instalując produkt z podstawą, należy go przymocować do ściany za pomocą dostępnych w sprzedaży zacisków, wkrętów, linek lub łańcuchów, które mogą utrzymać ciężar produktu, aby zapobiec jego upadkowi.

E658/E558

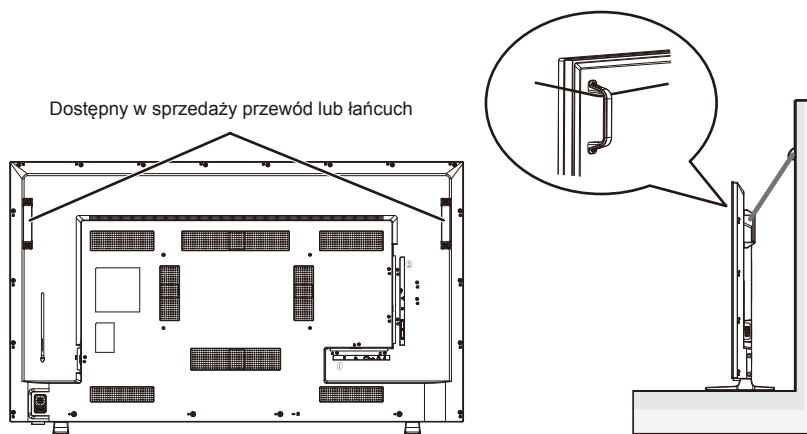

E498/E438/E328

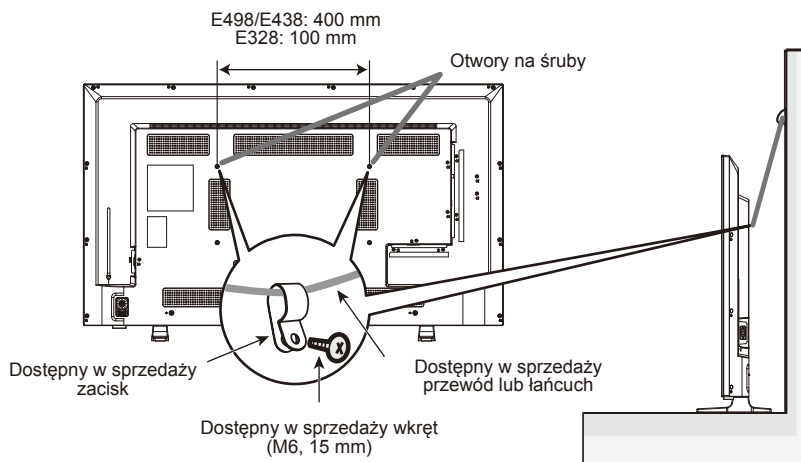

Przed przymocowaniem monitora do ściany należy się upewnić, że jej nośność jest odpowiednia do masy monitora.

⚠ PRZESTROGA: Przed przeniesieniem produktu należy odłączyć przewód lub łańcuch.

Orientacja

Produktu nie można używać w orientacji pionowej.

⚠ OSTRZEŻENIE: Nie należy instalować produktu w orientacji pionowej. Mogłoby to doprowadzić do usterki.

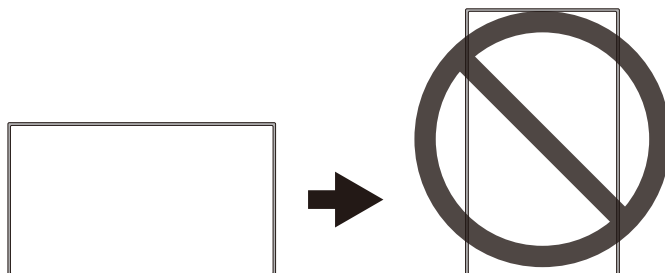

⚠ OSTRZEŻENIE: Nie montować produktu do góry nogami.

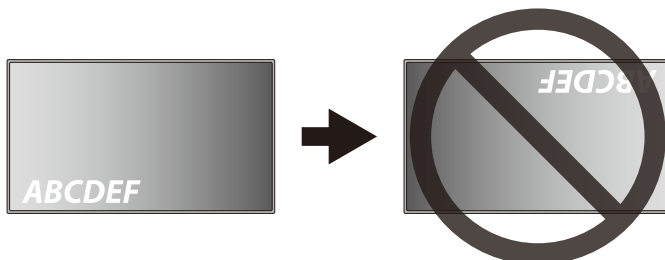

Produktu można używać przy nachyleniu nie większym niż 10°.

⚠ OSTRZEŻENIE: Zamontowanie produktu pod kątem 10° lub większym może spowodować nieprawidłowe działanie.

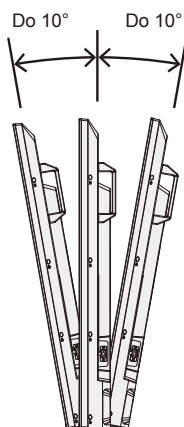

Montaż i demontaż opcjonalnej podstawy stołowej

Montaż podstawy stołowej

⚠ **OSTRZEŻENIE:** Zobacz „OSTRZEŻENIE 8”.

⚠ **PRZESTROGA:** Zobacz „PRZESTROGA 5”.

Podczas instalacji opcjonalnej podstawy stołowej należy położyć ten produkt na macie, kocu lub innym miękkim materiale w taki sposób, aby panel był skierowany w dół.

UWAGA: Monitora można używać wyłącznie w orientacji poziomej z zamontowaną podstawą stołową.

E658 E558	ST-55E (wkręty w zestawie)
E498 E438 E328	ST-32E2 (wkręty w zestawie)

Opcjonalna podstawa stołowa

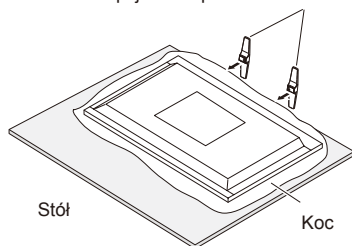

E658/E558

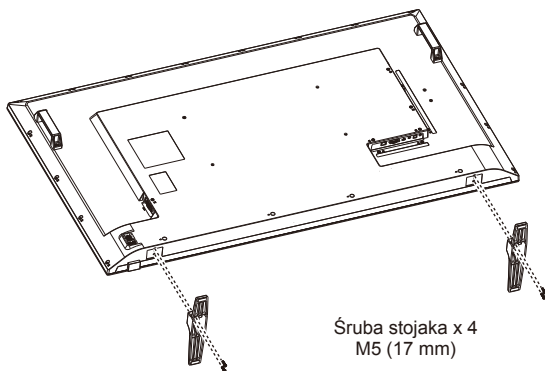

Śruba stojaka x 4
M5 (17 mm)

E498/E438/E328

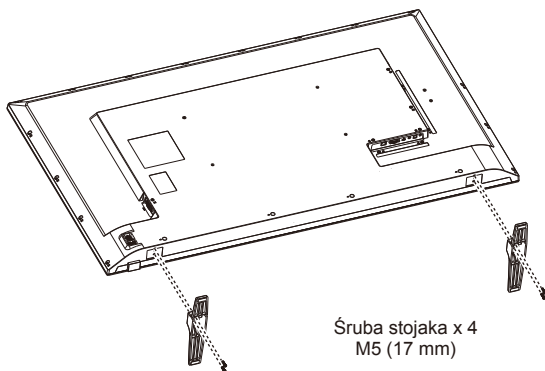

Śruba stojaka x 4
M5 (17 mm)

