

JIMMY

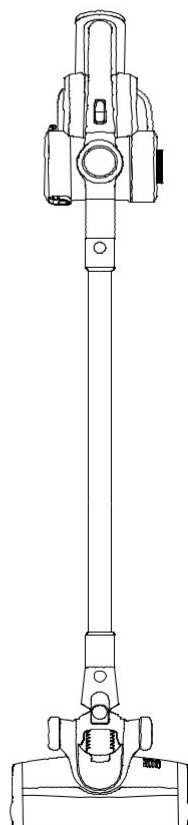

H8 Pro

Instrukcja obsługi

Odkurzacz

Produkty Instalacja

Rozpakowanie

Otwórz opakowanie, wyjmij podkładkę z pianki, wszystkie akcesoria i maszynę z opakowania, zdejmij plastikową torbę i zachowaj je w celu przyszłej konserwacji i naprawy.

Nazwa części

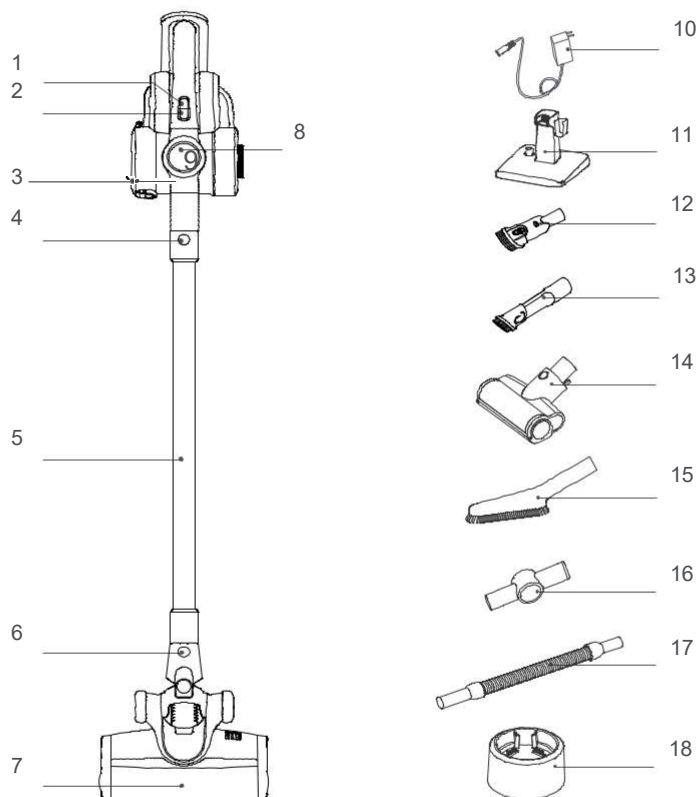

- | | | |
|--|-------------------------|--|
| 1.Przycisk trybu pracy | 2.Przycisk wł/wył | 3.Przycisk zwalniający pojemnik na kurz |
| 4 .Metalowy przycisk zwalniający rurę | 5. Rurka metalowa | 6.Przycisk zwalniający głowicę podłogową |
| 7.Elektryczna głowica podłogowa | 8.Ekran LED | 9.Uchwyt HEPA |
| 10.Ładowarka | 11.Stojak do ładowania | 12.Narzędzie do tapicerki 2 w 1 |
| 13.2-w-1 narzędzie szczelinowe do materacy | 14. Elektryczna głowica | 15.Miękka szczotka |
| 16.Łącznik | 17.Wąż rozciągliwy | 18.Uchwyt do ładowania baterii |

Lista pakowania

Nazwa części	Ręczny Odkurzacz	ElektrycznaPodłoga głowa	Materac elektryczny głowa	Tapicerka 2 w 1 narzędzie	Szczeliniarka 2 w 1
Ilość	1	1	1	1	1
Nazwa części	Miękka szczotka	Podstawka do ładowania	Złącze	Wąż rozciągliwy	Rura metalowa
Ilość	1	1	1	1	1
Nazwa części	Ładowanie akumulatora uchwyt	Ładowarka	Zestaw akumulatorów	Instrukcja obsługi	
Ilość	1	1	1	1	

Montaż i demontaż produktu

Zmontować elektryczną głowicę podłogową i metalową rurkę

Podczas podłączania, przytrzymaj elektryczną głowicę podłogową lewą ręką w pokazanym kierunku, użyj prawej ręki, aby wprowadzić metalową rurkę pionowo do głowicy podłogowej, wyrównaj z igłą przewodzącą, naciśnij uchwyt, aż usłyszysz dźwięk "kliknięcia" (Rys. 1).

Uwaga: Trzymaj uchwyt i głowicę podłogową w tej samej pozycji. Kierunek, igła przewodząca powinna być wyrównana z gniazdem.

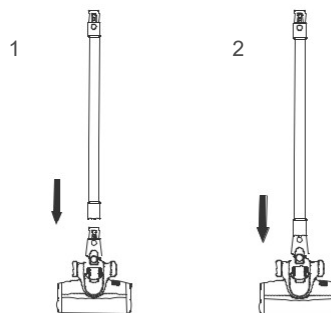

Podczas pakowania, przechowywania lub czyszczenia, jeśli konieczne jest wyjęcie elektrycznej głowicy podłogowej, należy nacisnąć szczotkę

Zwolnij przycisk zwalnający, jak pokazano na rysunku i

pociągnij elektryczną3 głowicę podłogową w kierunku pokazanym na rysunku. (Rys. 2)

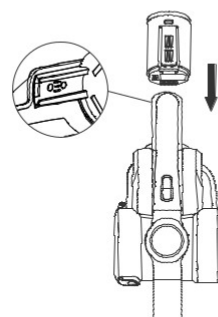

Zmontować akumulator i odkurzacz ręczny

Montaż akumulatora: trzymając odkurzacz ręczny w jednej ręce, trzymając akumulator w drugiej ręce, wycelować w rowek prowadzący na korpusie, wsunąć w akumulatorze zgodnie z kierunkiem strzałki pokazanym na rysunku, a następnie pociągnij za akumulator po instalacji, aby upewnić się, że nie poluzował się. (Rys3)

Uwaga: gdy odkurzacz jest długo na biegu jałowym, proszę wyjąć baterię, spakować urządzenie i przechowywać je w

chłodnym i suchym miejscu, unikać bezpośredniego światła słonecznego lub wilgotnego środowiska.

Zmontuj metalową rurkę i rękkość próżnia 4

Najpierw należy zmontować głowicę i metalową rurkę zgodnie z do sposobu montażu elektrycznej głowicy podłogowej i

rura metalowa. (Rys. 4)

Zmontować głowicę podłogową, rurę metalową i

odkurzacz ręczny

Jak wskazuje strzałka, należy ustawić igłę przewodzącą

rury metalowej z mufą ssawną dyszą, wcisnąć do góry aż do usłyszenia dźwięku "kliknięcia". (Rys5)



Zmontować stojak do ładowania

Kolejność montażu: Wstawić podstawę do podstawy jak ①, włożyć wspornik ładowarki do podstawy jak ②. Po wejściu na stronę.

montaż stojaka jest jak ③. Proszę odkurzacza czyszczacz do uchwytu. (Rys. 6)

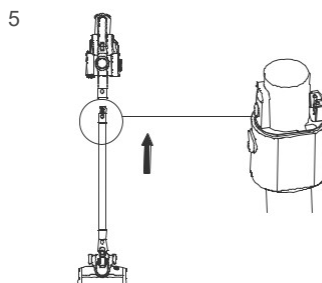

Montaż akcesoriów

Dla wygody użytkownika, produkt ten jest specjalnie wyposażony w niektóre akcesoria do ręki część odkurzacza. Kiedy używasz sam odkurzacza ręczny, można bezpośrednio podłączyć akcesoria w zależności od potrzeb lub podłączyć akcesoria poprzez rozciągliwy wąż.

Zamontuj akcesoria do odkurzacza ręcznego

Wyrównaj złącze głowicy materaca elektrycznego z odkurzaczem ręcznym, włóż do końca jak na rysunku. (Rys. 7)

Attn: Ręczny odkurzacza może być połączony z 2-w-1 tapicerki, 2-w-1 narzędzie szczelinowe i miękką szczotką jako elektrycznego materaca głowy.

Zamontuj akcesoria w podręczniku odkurzacza

Wyrównaj odkurzacza z elastycznym węże, włóż go aż do pełnego dokręcenia. Połącz wąż elastyczny z

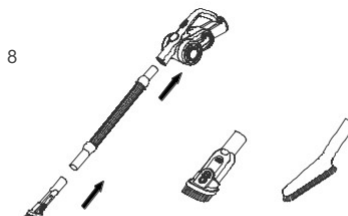
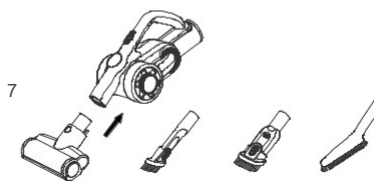
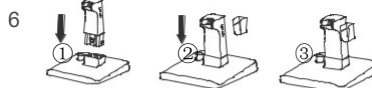

Narzędzie do tapicerki 2 w 1: włóż narzędzie do tapicerki 2 w 1 do rozciągliwego węża aż do jego pełnego dokręcenia (rys. 8).

4

Uwaga: Szczeliniarka 2 w 1 i miękka szczotka mogą być podłączone do węża rozciągliwego jako tapicerka 2 w 1 narzędzie.

9

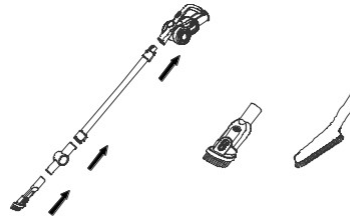

Podłączenie odkurzacza ręcznego z akcesoriami poprzez złącze

Po podłączeniu ręcznego odkurzacza do metalowej rury, metalowa rura może połączyć się z 2-in-1 crevice tool poprzez złącze. Włóż jeden koniec złącza do metalowej rury, aż będzie całkowicie dokręcony, a następnie włóż 2-in-1 crevice tool do drugiego końca złącza. (Rys. 9)

Attn:

1. 2 w 1 narzędzie do tapicerki i szczotka do odkurzania może być podłączony do złącza jako 2 w 1 crevice narzędzia.

2. Connector może być bezpośrednio podłączony do ręcznego odkurzacza.

Akcesoria Lista połączeń

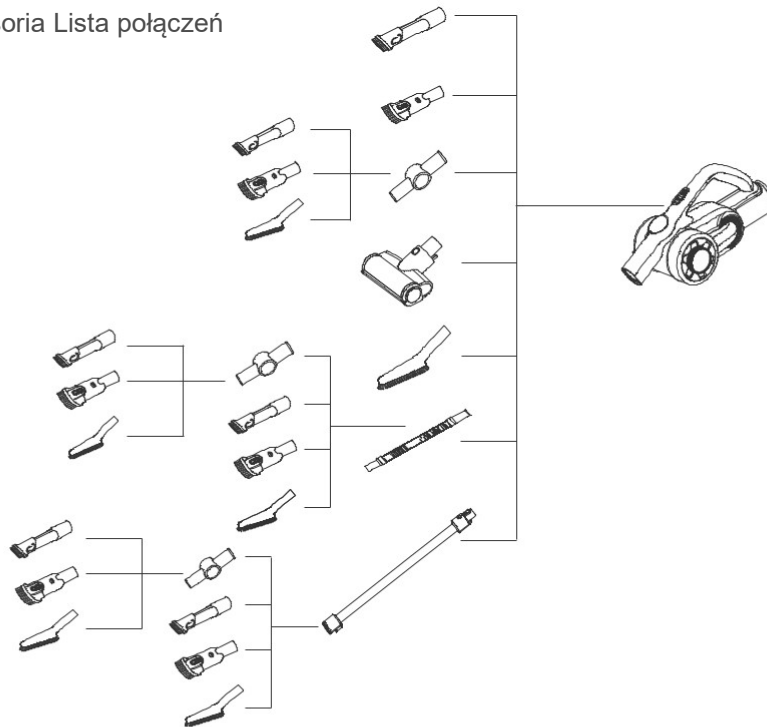

Stosowanie produktu

Attn:

1. Podczas korzystania z produktu po raz pierwszy, moc baterii nie jest pełna. Potrzeba naładować próżni przed użyciem. 2. Gdy pojemność baterii jest mniejsza niż 20%, urządzenie automatycznie zmieni się na tryb Eco, i nie może pracować w trybie max.

Tryb Eco: Odpowiedni do twardych podłóg, takich jak drewniane podłogi, płytki itp.



Ładowanie

Gdy moc odkurzacza jest niewystarczająca, naładować odkurzacza w czasie; Gdy napięcie jest zbyt niskie, w celu ochrony baterii, odkurzacza będzie automatyczne wyłączenie zasilania, w tym czasie odkurzacza należy naładować. Podczas ładowania, zmontować pakiet baterii do urządzenia, podłączyć złącze ładowarki do gniazda zasilania, a drugi koniec do odkurzacza, aby rozpocząć ładowanie. Gdy na wyświetlaczu LED odkurzacza ręcznego pojawi się wzrost mocy, oznacza to, że odkurzacza jest w trakcie ładowania. Po zakończeniu ładowania na wyświetlaczu LED pojawi się 100% mocy. (Rys. 10)

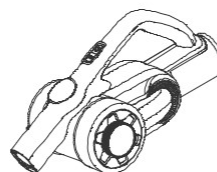

Attn:

1. po ładowaniu, proszę wyciągnąć wtyczkę ładowarki z gniazdka i zatrzymać ładowanie. 2. Jeśli kabel zasilający jest uszkodzony, aby uniknąć niebezpieczeństwa, musi zostać wymieniony przez profesjonalny personel producenta, agenta naprawczego lub podobny dział.

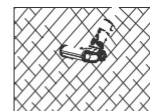
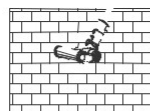

Używanie odkurzacza ręcznego

Zdejmij odkurzacza z uchwytu, naciśnij przycisk on/off na uchwycie, aby uruchomić lub zatrzymać odkurzacza. Kiedy urządzenie jest włączone, pracuje w trybie Auto, naciśnij przycisk zasilania, aby przełączyć na tryb Turbo, naciśnij ponownie, aby przełączyć na tryb Max i ponownie, aby przełączyć na tryb Eco. Tryb pracy odkurzacza przełącza się w kolejności Auto, Turbo, Max, Eco poprzez naciśnięcie przycisku trybu pracy. (Rys. 11)

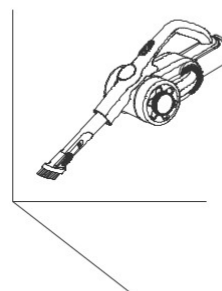

Tryb pracy odkurzacza:

Tryb Auto: Dostosowuje moc automatycznie w zależności od rodzaju podłogi, nadaje się do wszystkich rodzajów podłóg. Tryb Turbo: Nadaje się do krótkich włosów dywan

Max: Tryb: Nadaje się do długich włosów dywan

10

14

11

12

13

6

Zastosowanie elektrycznej głowicy podłogowej

Elektryczna głowica podłogowa może być używana do czyszczenia wykładzin dywanowych z krótkim włosiem, podłóg twardych lub płytek (Rys. 12 13).

Attn:

Podczas pracy elektrycznej głowicy podłogowej, jeśli jest duża ilość wdychanego ciała obcego lub zbyt dużo włókna nawiniętego, lub nawet dziecko w grze maszyny omyłkowo włożył rękę do dyszy, w wyniku czego walec szczotki nieprawidłowe zatrzymanie, elektryczna głowica podłogowa zatrzyma się w pracy, w celu ochrony bezpieczeństwa osobistego i silnika szczotki.

Stosowanie akcesoriów

2 w 1 narzędzie szczelinowe: odpowiednie do czyszczenia szczelin, narożników drzwi lub okien i innych wąskich szczelin.(Rys. 14)

2-w-1 narzędzie do tapicerki: nadaje się do czyszczenia szafy, parapetu, sofy i powierzchni stołu.(Rys. 15)

Miękka szczotka: nadaje się do czyszczenia łatwych do zarysowania mebli, takich jak półka z książkami, rzemiosło itp.(Rys. 16)

Wąż rozciągliwy: Wąż rozciągliwy nadaje się do czyszczenia trudno dostępnych miejsc (Rys. 17).

Elektryczna głowica do materaca: Nadaje się do sofy i materaca. Walec szczotki bije, a następnie czyści roztocza i alergeny z głębokiej sofy lub łóżka.(Rys. 18)

Connector: Może być podłączony do innych narzędzi i zginać to different kąt do czyszczenia kurzu na szczycie wysokiej szafki lub kurzu na dachu. (Rys. 19)

Czyszczenie i konserwacja

Oczyścić pojemnik na kurz i filtr

1. Naciśnij przycisk zwalnający pokrywę kubka na kurz, aby otworzyć pokrywę kubka na kurz.
2. Zsypać pył do kosza śmieci z dna pojemnika na pył.(Rys. 20)

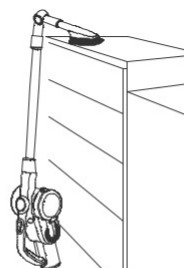
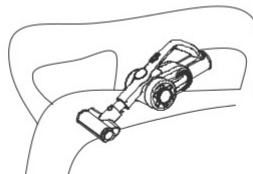
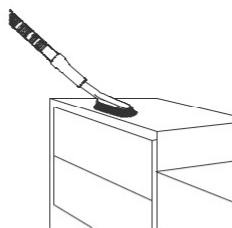
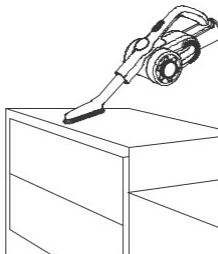

15

18

16

19

17

7

3. Obrócić uchwyt HEPA, aby podnieść HEPA z odkurzacza. W ten sam sposób można również wyjąć cyklon z odkurzacza w celu wyczyszczenia. (Rys. 21)

4. Obrócić uchwyt HEPA, aby zdjąć HEPA do czyszczenia. HEPA musi całkowicie wyschnąć przed ponownym użyciem.

5. Po oczyszczeniu i osuszeniu filtra HEPA (w razie potrzeby wymienić filtr HEPA). (Rys. 22)

Oczyścić wałek szczotki

Przesunąć przycisk zwalniający wałek szczotki w kierunku strzałki, aby zdjąć osłonę boczną. (Rys. 23)

Zdjąć jeden koniec wałka szczotki i wyjąć go z dyszy w celu wyczyszczenia. Po wyczyszczeniu lub wymianie wałka szczotki, zamontuj go z powrotem w kolejności odwrotnej do demontażu.

Czysta ścieżka powietrza głowicy podłogowej

1. Naciśnij dwa przyciski, aby zdjąć osłonę ścieżki powietrza w głowicy podłogowej. (Rys. 25)

2. Przytrzymaj palcem ścieżkę powietrza głowicy podłogowej i wyciągnij ją, aby wyczyścić.

3. Po oczyszczeniu zmontować w kolejności odwrotnej do demontażu.

Gdy odkurzacz jest długo na biegu jałowym, należy wyjąć baterię. Wciśnij przycisk zwalniający baterię, wyjmij akumulator zgodnie z kierunkiem strzałki i umieść go w plastikowej torbie, a następnie przechowuj w chłodnym i suchym miejscu, nie wystawiaj na bezpośrednie działanie promieni słonecznych i wilgotnego środowiska. (Rys. 26)

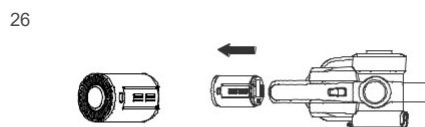
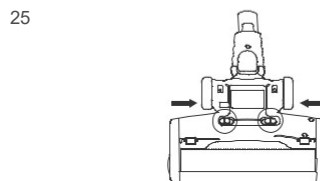
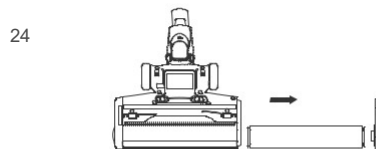
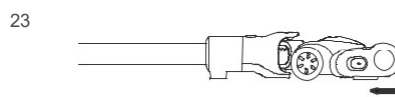
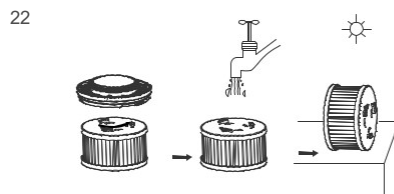
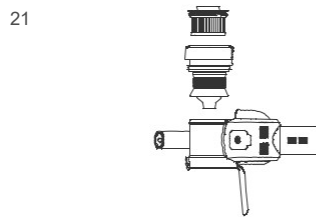
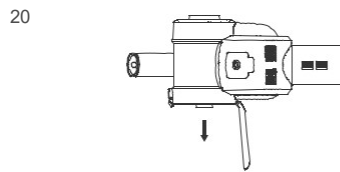

Uwagi dotyczące bezpieczeństwa

Ten odkurzacz jest przeznaczony do użytku domowego. Nie należy go używać do celów komercyjnych lub innych.

Prosimy o dokładne zapoznanie się z niniejszą instrukcją przed rozpoczęciem użytkowania oraz o jej właściwe zapisanie i przechowywanie do wykorzystania w przyszłości.

Nie należy umieszczać odkurzacza w pobliżu ognia lub innego obiektu o wysokiej temperaturze.

Nie należy używać ani przechowywać urządzenia w skrajnie złych warunkach, na przykład w skrajnie wysokiej temperaturze. Zaleca się używanie urządzenia w pomieszczeniach zamkniętych w temperaturze od 5 °C do 40 °C. Urządzenie należy przechowywać w suchym miejscu i unikać bezpośredniego działania promieni słonecznych.

Przed pierwszym użyciem lub po długim przechowywaniu należy w pełni naładować baterię.

Przed użyciem odkurzacza upewnij się, że rolka szczotki jest zmontowana, w przeciwnym razie może to doprowadzić do zablokowania wentylatora silnika, powodując jego spalanie.

Proszę nie używać odkurzacza do zbierania detergentów, oleju, żużlu szklanego, igliwia, popiołu papierosowego, mokrego kurzu, wody, zapalek itp.

Proszę nie używać odkurzacza do zbierania drobnych cząstek, takich jak cement, proszek gipsowy, proszek ścienny lub dużych obiektów, takich jak kulki papieru, w przeciwnym razie spowoduje to nieprawidłowe działanie, takie jak blokada i spalanie silnika.

Unikać zablokowania wlotu powietrza lub wałka szczotki, może to spowodować awarię silnika.

Nie wlewaj ani nie przyskaj wodą lub innymi płynami do urządzenia, aby uniknąć zwarcia i spalania urządzenia.

Jeśli rolka szczotki nie działa, sprawdź, czy nie zaplątały się w nią włosy lub inne długie włókna i wyczyść ją na czas.

W przypadku przechowywania urządzenia przez dłuższy czas należy upewnić się, że akumulator jest w pełni naładowany przed przechowywaniem i ładować urządzenie co najmniej raz na trzy miesiące.

Odłącz ładowarkę, aby wyczyścić lub naprawić urządzenie. Podczas podłączania lub odłączania ładowarki należy trzymać ją za uchwyt i nie ciągnąć za przewód ładowania.

Do czyszczenia urządzenia należy używać suchej szmatki. Płyny takie jak benzyna, alkohol, rozcieńczalnik do lakieru spowodują pęknięcia lub wyblaknięcie koloru i nie mogą być używane.

Jeśli urządzenie nie działa po pełnym naładowaniu, musi zostać sprawdzone i naprawione w naszym wyznaczonym biurze, proszę nie demontować urządzenia na własną rękę.

Przy wyrzucaniu urządzenia należy nacisnąć przycisk zwalniający akumulator, wyjąć akumulator, upewnić się, że urządzenie jest odłączone od zasilania i prawidłowo obsługiwane. Nie wrzucaj do ognia, wody lub gleby.

Jeśli wyciek płynu z baterii dotknie skóry lub ubrania, należy przemyć je wodą, jeśli wystąpi jakikolwiek dyskomfort, należy natychmiast udać się do szpitala.

Nie należy używać nieoryginalnych akumulatorów, aby uniknąć uszkodzenia urządzenia i problemów związanych z bezpieczeństwem.

Unikaj używania odkurzacza do zbierania łatwo blokujących się rzeczy, takich jak: plastikowe torby, papierki po cukierkach, duże kawałki papieru, które mogą wpływać na funkcję, a nawet powodować awarię pracy. Proszę wyczyścić ciało obce na podłodze w odpowiednim czasie, wtedy będzie działać normalnie. Wyrzucony pakiet baterii powinien być poddany bezpiecznemu recyklingowi, nie należy go wyrzucać przypadkowo.

Rozwiązywanie problemów

Prosimy o sprawdzenie poniższych kwestii przed wysłaniem do wyznaczonych punktów napraw.

Kłopoty	Możliwe przyczyny	Rozwiązania
Silnik nie działa	Bateria nie ma zasilania	Naładować odkurzacza
Silnik nie działa	Rura metalowa, głowica podłogowa, akumulator i odkurzacza nie są prawidłowo zmontowane	Sprawdź, czy akcesoria są prawidłowo zamontowane w odkurzaczu.
Krople ssące	Pełny kubek na kurz	Oczyścić pojemnik na kurz
Krople ssące	Filtr zablokowany	Wyczyść lub wymień filtr
Krople ssące	Zablokowana droga powietrza w głowicy podłogowej	Czysta ścieżka powietrza głowicy podłogowej
Krótki czas pracy po naładowaniu	Urządzenie nie jest w pełni naładowane	Postępuj zgodnie z instrukcją, aby w pełni naładować baterię
Krótki czas pracy po naładowaniu	Starzejąca się bateria	Nowe baterie można kupić u lokalnego dystrybutora

Uwaga: W przypadku wystąpienia jakichkolwiek innych awarii, które wymagają profesjonalnych narzędzi, w celu uniknięcia niebezpieczeństwa, urządzenie musi być naprawione lub wymienione przez producenta, inne biura obsługi technicznej lub specjalistów z podobnych biur.

Specyfikacja produktu

Parametry techniczne

Model No.	H8 Pro
Napięcie znamionowe	25.2V $\overline{\text{---}}$
Moc znamionowa	500W
Napięcie wejściowe adaptera	100-240V \sim 50-60Hz 0.8A
Napięcie wyjściowe adaptera	30V $\overline{\text{---}}$ 600mA
Model nr podłogi elektrycznej Szef	T-EB112
Moc znamionowa silnika elektrycznego	30W
Podłoga Głowa	
Pojemność akumulatora	3000mAh
Czas ładowania	5h

Schemat obwodu

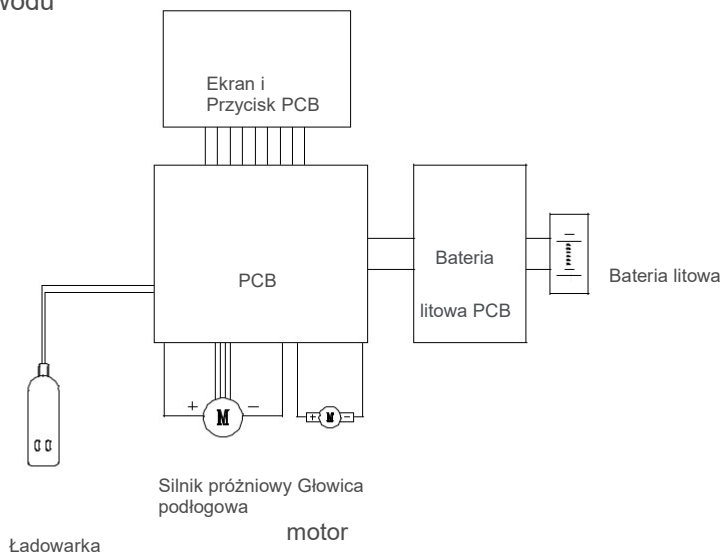

Producent Informacje

Producent	Kingclean Electric Co., Ltd
Adres	No.1 Xiangyang Road, Suzhou New District, prowincja Jiangsu 215009, Chiny



Usuwanie

Maszyna, akcesoria i opakowanie powinny być posortowane w celu przyjaznego dla środowiska recyklingu.



Nie wyrzucać maszyny do odpadów domowych!

Tylko dla krajów WE:

Zgodnie z europejską wytyczną 2012/19/UE maszyna, która nie nadaje się już do użytku, oraz zgodnie z europejską wytyczną 2006/66/WE uszkodzone lub zużyte zestawy baterii/akumulatorów należy zebrać oddzielnie i zutylizować w sposób przyjazny dla środowiska.

Pakiety akumulatorów/akumulatory:

Zintegrowane baterie mogą być wyjmowane w celu utylizacji wyłącznie przez wykwalifikowany personel. Otwarcie obudowy może spowodować uszkodzenie lub zniszczenie urządzenia.

Nie należy wyrzucać akumulatorów/ baterii do odpadów domowych, ognia lub wody.

Zestawy baterii/akumulatorów powinny być w miarę możliwości rozładowywane, zbierane, poddawane recyklingowi lub utylizowane w sposób przyjazny dla środowiska.

Zastrzega się możliwość wprowadzania zmian bez uprzedzenia.

Informacje o gwarancji

Produkt objęty jest dwuletnią gwarancją od daty zakupu.

Z gwarancji wyłączone jest normalne zużycie, użytkowanie w celach komercyjnych, zmiany w urządzeniu w momencie zakupu, czyszczenie, skutki niewłaściwego użytkowania lub uszkodzenia przez nabywcę lub osoby trzecie, uszkodzenia, które można przypisać okolicznościom zewnętrznym lub spowodowane przez baterie.

