

Haier

HOR45C5FT

FOURS A MICRO-ONDES
MANUEL D INSTRUCTIONS

FR

MIKROWELLE
BEDIENUNGSANLEITUNG

DE

KUCHENKA MIKROFALOWA
INSTRUKCJA OBS.UGI

PL

FORNI A MICROONDE
MANUALE DI ISTRUZIONI

IT

Four à micro-ondes

MANUEL D'INSTRUCTIONS

MODELE: HOR45C5FT

Avant d'utiliser le four à micro-ondes lire attentivement ces instructions et les conserver précieusement.

Si vous suivez les instructions décrites ci-après, votre four vous garantira un service excellent pendant de longues années.

CONSERVER CES INSTRUCTIONS AVEC SOIN

PRECAUTIONS AFIN D'ÉVITER D'ÉVENTUELLES EXPOSITIONS EXCESSIVES À L'ÉNERGIE DES MICRO-ONDES.

(a) Ne jamais faire fonctionner le four avec la porte ouverte, ceci pourrait provoquer une exposition dangereuse à l'énergie du micro-onde. Important: ne pas forcer ou rompre les fermetures de sécurité.

(b) Ne positionner aucun objet entre la partie antérieure du four et la porte, ne pas laisser s'accumuler des résidus de graisses ou de détergents sur les surfaces des joints d'étanchéité.

(c) ATTENTION: si la porte ou le joint sont endommagés, le four ne doit pas être utilisé tant que n'est pas effectuée la réparation par un personnel compétent.

INDEX

Si l'appareil n'est pas bien nettoyé, la surface externe peut être endommagée et donc réduire la durée de l'appareil ou encore l'exposer à des situations dangereuses.

Spécificités techniques

Modèles	HOR45C5FT
Tension standard de l'appareil	230V~50Hz
Puissance nominale en entrée (Microonde)	1650 W
Puissance nominale en sortie (Microonde)	900 W
Puissance nominale en entrée (Grill)	1750 W
Puissance nominale en entrée (Double grille de cuisson)	2300 W
Puissance nominale en entrée (Micro-ondes + Double grille de cuisson)	3350 W
Puissance d'entrée nominale (Convection)	1750 W
Capacité volumétrique du four	44 L
Diamètre du plat tournant	Ø 360 mm
Dimensions externes	595 x 568 x 454 mm
Poids net	Circa 36 kg

AVERTISSEMENTS IMPORTANTS POUR VOTRE SECURITE

ATTENTION

Afin de diminuer le risque d'incendie, court-circuit, dommages aux personnes ou exposition excessive à l'énergie des micro-ondes durant l'utilisation de l'appareil, nous vous conseillons de suivre les précautions de base suivantes:

- 1.Attention: Liquides ou autres aliments ne doivent pas être réchauffés dans des flacons fermés hermétiquement car ils sont susceptibles d'exploser.
- 2.Attention: il est dangereux pour tout personnel non spécialisé de démonter la couverture de protection prévue pour garantir la protection contre l'exposition à l'énergie à micro-ondes.
3. Cet appareil peut être utilisé par des enfants âgés de 8 ans et plus et les personnes dont les capacités physiques, sensorielles ou mentales ou manquant d'expérience et de connaissances si elles ont été formées et encadrées pour l'utilisation de cet appareil en toute sécurité et de comprendre les dangers impliqués. Les enfants ne doivent pas jouer avec l'appareil. Nettoyage et entretien utilisateur ne doit pas être pris par les enfants, sauf s'ils sont âgés de 8 et supervisé.
4. Gardez l'appareil et son cordon hors de portée des enfants de moins de 8 ans.
5. Utilisez seulement des ustensiles appropriés pour l'utilisation du four à micro-ondes.
6. Le four doit être nettoyé régulièrement, tout dépôt d'aliment doit être éliminé.
7. Lire et suivre les données spécifiques "Précautions afin d'éviter d'éventuelles expositions excessives à l'énergie à micro-ondes".
8. Quand vous réchauffez des aliments en récipients de plastique ou en carton, contrôler le four en raison du risque d'incendie.

9. Si la fumée est émise, éteignez ou débranchez l'appareil et garder la porte fermée pour étouffer les flammes.
10. Ne pas cuire de façon excessive les aliments.
11. Ne jamais utiliser la cavité du four comme récipient. Ne pas laisser des produits comme du pain, des biscuits à l'intérieur du four.
12. Retirer les fermetures en métal ou poignées métalliques des récipients de métal ou de carton avant de les mettre dans le four.
13. Installer et positionner le four selon les instructions fournies pour l'installation.
14. Les oeufs durs ou avec leur coquille ne doivent être réchauffés dans le four à micro-ondes parce qu'ils sont susceptibles de provoquer une explosion même une fois la cuisson terminée.
15. Cet appareil est destiné à être utilisé dans un ménage et applications similaires tels que:
 - le personnel des cuisines dans magasins, bureaux et autres environnements de travail;
 - Maisons-agricoles
 - Hotel de type petit-déjeuner.
16. Si le fil d'alimentation fourni est endommagé, il doit être substitué par le fabricant, par son service d'entretien ou par une personne qualifiée ceci afin de prévenir toutes situations dangereuses.
17. Ne jamais stocker ou utiliser cet appareil à l'extérieur.
18. Ne pas utiliser ce four à proximité d'eau, dans un évier humide ou près d'une piscine.
19. La température des surfaces accessibles pourrait être élevée durant le fonctionnement du four. Tenir le fil d'alimentation loin de toute source de chaleur et en aucun cas ne jamais couvrir le four.
20. Ne jamais laisser le fil d'alimentation suspendu sur le bord d'une table ou d'un plan de travail.

21. La non observation des conditions normales d'entretien pourrait endommager les surfaces, causer une réduction de la durée de vie de l'appareil mais aussi provoquer des situations dangereuses.
22. Le contenu de biberons ou les flacons d'aliments pour bébés doivent être mélangés ou agités et la température de ces derniers doit être contrôlée afin d'éviter toutes brûlures.
23. Le réchauffement à micro-ondes de boissons peut provoquer un processus d'ébullition retardée, par conséquent, faire attention quand vous manipulez le flacon.
24. Cet appareil n'est pas destiné à être utilisé par des personnes (y compris les enfants) dont les capacités physiques, sensorielles ou mentales sont réduites, ou ayant un manque d'expérience et de connaissances, à moins qu'elles n'aient été formées à l'utilisation de l'appareil, par une personne responsable de leur sécurité.
25. Les enfants doivent être surveillés pour s'assurer qu'ils ne jouent pas avec l'appareil.
26. Le four micro-onde ne doit pas être placé à l'intérieur des compartiments prévus au stockage de la nourriture, sauf s'ils sont recommandés par le fabricant.
27. L'appareil n'est pas destiné à fonctionner avec un minuteur externe ou un système de contrôle externe.
28. Avertissement: il convient de débrancher l'appareil pour changer l'ampoule afin d'éviter la possibilité d'une électrocution.
29. Les parties accessibles peuvent devenir chaude pendant l'utilisation. Les jeunes enfants doivent être tenu à l'écart.
30. Le tiroir de rangement peut devenir chaud.

31. AVERTISSEMENT: L'appareil et ses parties accessibles deviennent chaudes pendant l'utilisation. Des précautions doivent être prises pour éviter de toucher les éléments chauffants. Enfants de moins de 8 ans ou moins doivent être tenus à l'écart à moins que surveillé en permanence.

32. Le four à micro-ondes doit être utilisé avec l'ouverture de la porte décorative. (pour les fours avec une porte décorative.)

33. Surface d'une armoire de stockage peut devenir chaud.

**LIRE ATTENTIVEMENT ET CONSERVER POUR AUTRES
CONSULTATION**

Instructions pour diminuer le risque de dommages aux personnes

Installation de la prise de terre

DANGER

Danger de décharge électrique

Toucher certains composants internes peut provoquer d'importants dommages aux personnes ou la mort. Ne jamais démonter l'appareil.

ATTENTION

Danger de décharge électrique Une utilisation incorrecte de la prise de terre peut provoquer une décharge électrique. Ne pas connecter au réseau électrique tant que l'appareil n'est pas correctement installé avec l'installation d'une prise de terre.

Pour diminuer le risque de dommages aux personnes

Connexion de la mise à terre

Cet appareil électroménager doit être relié à la prise de terre. En cas de court-circuit électrique, la terre diminue le risque de décharge électrique fournissant une voie de sortie au courant électrique. Cet appareil est fourni avec un fil d'alimentation doté d'un fil de terre et d'une fiche de branchement avec terre. La fiche doit être insérée dans une prise de courant correctement installée et donc dotée d'une liaison avec la terre. Contactez un électricien qualifié au cas où vous ne comprenez pas correctement les instructions pour la mise à terre ou au cas où vous avez un doute sur l'exactitude de la connexion à la terre de l'appareil. Au cas où il est nécessaire d'utiliser une rallonge, utiliser uniquement une rallonge à trois sorties comprenant une fiche bipolaire avec cannelure pour la mise à terre ainsi que 2 contacts pour la mise à terre. Une fiche bipolaire munie d'un contact pour la terre est appropriée pour la prise du four.

Le fil électrique fourni avec l'appareil est délibérément court afin de diminuer la possibilité de trébucher ou de l'arracher de la prise, risques possibles avec un fil plus long:

- 1) La tension nominale indiquée sur le fil ou sur la rallonge devraient être au moins équivalents à la tension nominale de l'appareil.
- 2) La rallonge doit être un fil à trois sorties avec mise à terre.
- 3) Le fil long doit être mis de façon à ne pas pendre du plan de travail ou de la table, doit être éloigné de la portée des enfants qui pourraient le tirer ou trébucher de façon impromptue.

NETTOYAGE

S'assurer que le four est débranché du réseau électrique.

1. Après utilisation, nettoyer les surfaces internes du four avec un chiffon légèrement humide.
2. Nettoyer correctement les accessoires avec de l'eau savonneuse.
3. Le cadre de la porte, le joint d'étanchéité et les parties connexes doivent être nettoyés si besoin, avec de l'eau savonneuse.
4. Ne pas utiliser de nettoyeurs abrasifs ou de grattoirs métalliques pour nettoyer la vitre de la porte du four car ils peuvent rayer la surface, ce qui peut entraîner la rupture du verre.
5. Conseils de nettoyage --- Pour faciliter le nettoyage des parois de la cavité que les aliments cuits peuvent toucher: Placez un demi-citron dans un bol, ajouter 300 ml (1/2 litre) d'eau et de la chaleur sur une puissance de 100% micro-ondes pendant 10 minutes. Essuyez le four avec un chiffon doux et sec.

USTENSILES

ATTENTION

Risque de dommages aux personnes

Il est dangereux d'effectuer, sans une compétence spécifique, des réparations ou opérations d'entretien prévoyant le démontage du couvercle prévu pour garantir la protection à l'exposition de l'énergie à micro-ondes.

Se référer aux instructions du paragraphe "Matériaux qui peuvent être utilisés dans le four à micro-ondes ou qui doivent être évités dans le four à micro-ondes." Certains ustensiles non métalliques peuvent être non appropriés pour l'utilisation du four à micro-ondes. En cas de doute, il est possible d'essayer l'ustensile en question suivant la procédure suivante.

Test des ustensiles:

1. Remplir un récipient spécial pour micro-ondes avec une tasse d'eau froide (250ml) et y mettre l'ustensile en question.
2. Cuire à température maximale durant 1 minute.
3. Toucher avec précaution l'ustensile. Si l'ustensile vide est chaud, ne pas l'utiliser pour la cuisson à micro-ondes.
4. Ne jamais dépasser le temps de cuisson d'une minute.

Matériaux qui peuvent être utilisés dans le four à micro-ondes

Récipients en terre cuite	Suivre les instructions du producteur. Le fonds du récipient en terre cuite doit être positionné à au moins 3/16 de pouce (5mm) au dessous du plat tournant. Une utilisation incorrecte pourrait provoquer la rupture du plat tournant.
Assiettes de table	Seulement celles appropriées pour l'utilisation dans un four à micro-ondes. Suivre les instructions du producteur. Ne pas utiliser des plats cassés ou ébréchés.
Flacons en verre	Oter toujours le couvercle. Utiliser seulement pour réchauffer les aliments jusqu'à tant qu'ils soient chauds. Certains récipients en verre ne sont pas résistants à la chaleur et pourraient donc se casser.
Produits en verre	Utiliser seulement des produits en verre résistants à la chaleur et appropriés pour l'utilisation au four. S'assurer qu'ils ne comportent pas des bords en métal. Ne pas utiliser des plats cassés ou ébréchés.
Sachets pour la cuisson au four	Suivre les instructions du producteur. Ne pas fermer avec des fermetures métalliques. Faire des entailles pour laisser s'échapper la vapeur .
Tasses et plats en plastique	Cuire ou réchauffer pour des temps très courts. Ne pas s'éloigner du four durant la cuisson.

Serviettes en papier	Utiliser pour couvrir les aliments pendant le réchauffement afin d'absorber la graisse éventuelle. Utiliser et contrôler seulement pour des temps de cuisson brefs.
Papier sulfurisé	Utiliser comme couverture pour prévenir éclaboussures ou pour couvrir la vapeur .
Plastique	Seulement plastique appropriée pour le four à micro-ondes. Suivre les instructions du producteur. Doit être indiquée "compatible pour micro-ondes". Certains récipients en plastique ramollissent quand les aliments réchauffent. Les sacs et sachets pour la cuisson et sacs en plastique fermés hermétiquement doivent être troués comme indiqué sur l'emballage même
Pellicule transparente	Seulement celle appropriée pour l'utilisation au four à micro-ondes. L'utiliser pour couvrir les aliments durant la cuisson afin de maintenir l'humidité. S'assurer que la pellicule transparente n'entre pas en contact avec les aliments.
Thermomètres	Seuls ceux appropriés pour l'utilisation des fours à micro-ondes (thermomètres pour viandes et gâteaux).
Papier oléagineux	Utiliser pour couvrir les aliments et prévenir les débordements et maintenir l'humidité. .

Matériaux à éviter dans les fours à micro-ondes

Barquettes en aluminium	Peut provoquer la formation d'un arc. Transvaser les aliments dans des plats appropriés pour l'utilisation en fours à micro-ondes.
Récipients pour aliments en carton avec poignée en métal	Peut provoquer la formation d'un arc. Transvaser les aliments dans des plats appropriés pour l'utilisation au four à micro-ondes..
Ustensiles en métal	Le métal protège les aliments de l'énergie à micro-ondes. Le métal peut provoquer la formation d'un arc .
Fermetures en métal	Peut provoquer la formation d'un arc et pourrait causer un incendie à l'intérieur du four.
Sachets en papier	Pourrait provoquer un incendie à l'intérieur du four.
Récipients en polystyrène ou polyuréthane	Les récipients pourraient fondre ou contaminer le liquide contenu lorsqu'ils sont exposés à de hautes températures.
Bois	Le bois sèche quand est utilisé dans les fours à micro-ondes et pourrait casser ou se fendre.

INSTALLER VOTRE FOUR

Noms des composants et des accessoires du four.

Extraire le four de l'emballage ainsi que les accessoires qui se trouvent à l'intérieur du four.:

1 Plateau tournant en émail

1 Manuel d'instructions

1 axe de fixation pour le plateau tournant

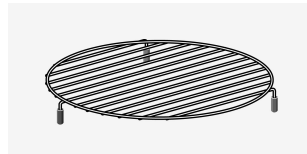
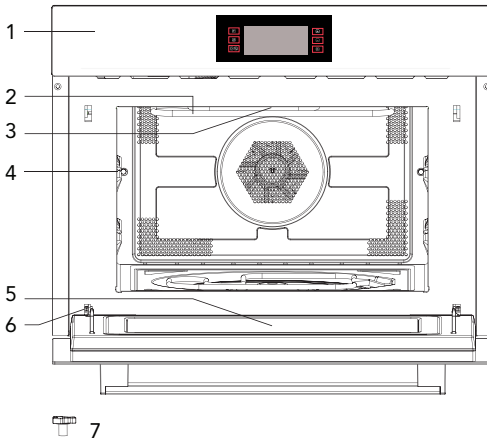

8

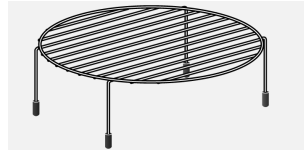

9

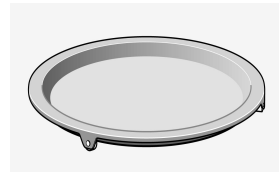

10

1. Panneau de commandes
2. Gril
3. Ampoule
4. Niveau
5. Porte en verre
6. Charnières
7. Axe du plateau tournant

8. Support gril court
9. Support gril haut
10. Plat récolte sauce

Installation du plat tournant

Partie inférieure

Plateau tournant —
en émail

Axe du plateau
tournant

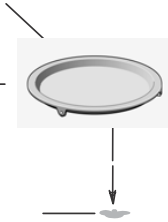

- Ne jamais positionner le plateau en émail à l'envers. Le plat en verre ne doit jamais être bloqué.
- Le plateau tournant en émail doit toujours être utilisés pendant la cuisson sur son axe.
- Les aliments et récipients doivent toujours être positionnés sur le plateau en émail durant la cuisson.
- Si le plat tournant en émail devaient se fissurer ou se casser, contacter le centre d'assistance le plus proche.

Informations importantes sur l'installation

- Cet appareil N'EST PAS prévu pour un usage commercial .
- Veuillez respecter les instructions d'installation fournis et notez qu'il est conseillé que cet appareil soit installé par une technicien qualifié.
- L'appareil est fourni avec une prise et ne doit être branché à une prise terre correctement installée.
- Seul un électricien qualifié peut installer la prise et connecter les câbles. Si la prise n'est pas accessible suite à l'installation, un appareil de déconnexion multipolaire doit être présent à côté de l'installation avec une distance d'isolation d'au moins 3mm.
- Ne pas utiliser d'adaptateurs, de multiprises ni de rallonge. Un excès de charge peut entraîner un risque d'incendie

La surface accessible pourrait être chaude durant le fonctionnement.



Encastrement

- Attention! Ne pas démonter l'appareil. Toucher les composants internes de cet appareil peut causer des dommages graves ou la mort.
- Positionner le micro-onde sur une surface plane.
- Vérifier qu'il y a suffisamment d'aération pour ventiler le four micro-onde. Au fond et sur les côtés, laisser au moins 10cm de vide.
- Ne pas couvrir les aérations de l'appareil.
- Les pieds ajustables ne devront pas être enlevés.
- Ne pas placer le micro-onde proche d'une source de chaleur.
- Les appareils de transmission et d'émission tel que les radios et les télévisions peut affecter l'utilisation du four micro-onde.

Dimensions d'encastrement

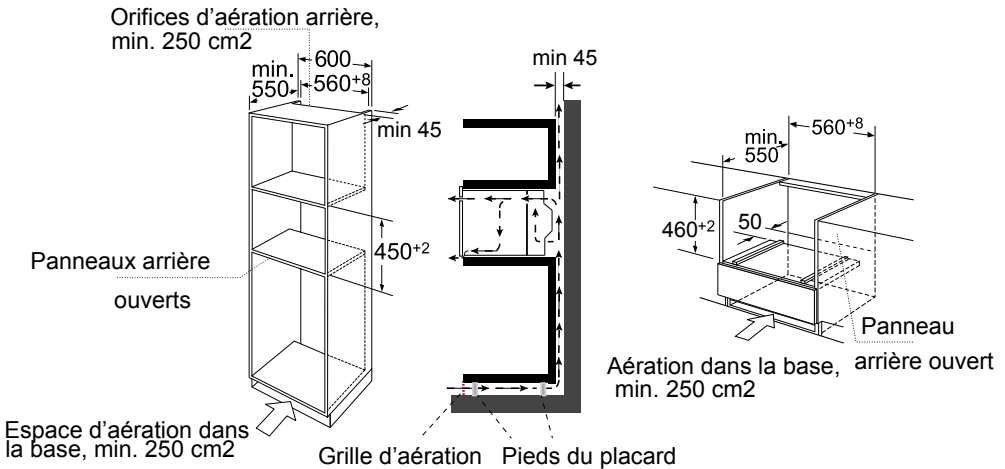

Remarque : il doit y avoir un espace libre au-dessus du four.

Encastrement

- Ne pas tenir ou transporter l'appareil par la poignée de la porte. La poignée de la porte ne peut pas supporter le poids de l'appareil et elle pourrait se casser.
1. Poussez avec précaution le micro-onde dans la niche d'encastrement, vérifiez qu'il soit bien centré.
 2. Ouvrez la porte et fixer le micro-onde avec les vis fournies.

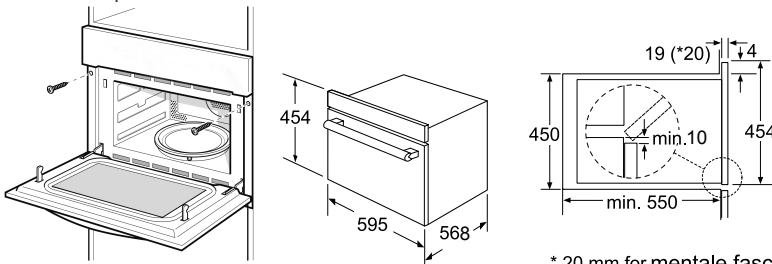

* 20 mm for mentale fascias

Installation du plateau tournant

1. Contrôle de la position de l'axe.

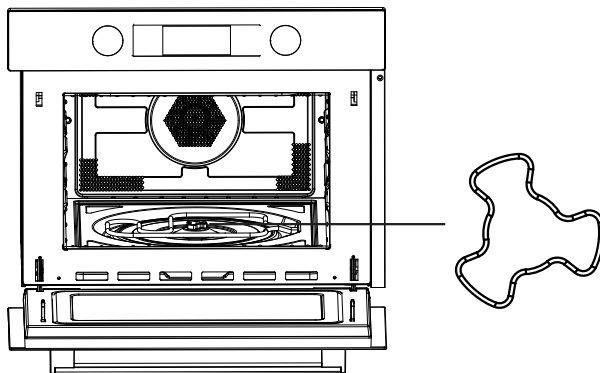

2. Ajustement de l'angle du plateau.

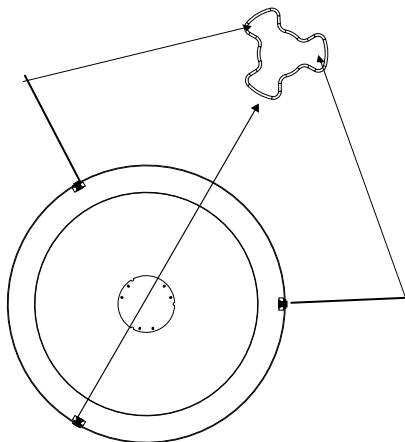

3. Mettre le plateau sur l'axe et ajuster doucement.

Fonctionnement

Bandeau de commande et caractéristiques

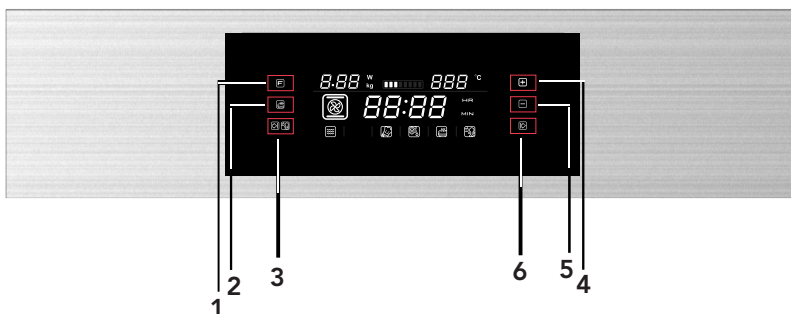





- 1) Bouton Puissance/poids
- 2) Bouton Préchauffage rapide
- 3) Bouton Annuler / sécurité enfant
- 4) Bouton de réglage
- 5) Bouton de réglage
- 6) Bouton Départ/pause











Vous pouvez voir dans le tableau ci-dessous les puissances que vous pouvez utiliser en fonction des aliments.

Puissance	Aliments
900 W	- Ebullition de l'eau, - Cuisson du poulet, poissons et légumes
700 W	- Réchauffage - Cuisson des champignons, et crustacées - Cuisson des pâtes contenant des oeufs et du fromage
450 W	- Cuisson du riz, soupe
300 W	- Décongélation - Chocolat et beurre fondu
100 W	- Décongélation d'aliments fragiles - Décongélation d'aliments auw formesirregulaires - Ramollir les glaces

Fonctions

Fonctions		Mode	
	Microonde		<p>Microonde</p> <p>Utilisez les fonctions du micro- onde pour cuire et réchauffer les légumes, pomme de terre, riz, poissons et viandes.</p>
	Four		<p>Chaleur tournante</p> <p>Avec la châleur tournante vous pouvez préparer les plats comme votre four traditionnel. Le micro- onde n'est pas activé. Nous vous conseillons de préchauffer le four avant de mettre le plat à l'intérieur du four .</p>
			<p>Gril ventilé</p> <p>Utiliser cette fonction pour gratiner et dorer les plats.</p>
			<p>Gril</p> <p>Le gril est très apprécié pour préparer le spièces de viandes et les poissons.</p>

Double grille de cuisson



Fonction		Mode		
	Four		Chaleur tournant + résistance de sol	Utilisez cette fonction pour rotir les grosses pièces de viandes, pizzas...
			Double grille de cuisson	Utilisez cette fonction pour rotir les grosses pièces de viandes, pizzas...
	Combiné		Chaleur tournante	Micro-onde + Chaleur tournante Utilisez cette fonction pour rôtir rapidement.
			Gril avec chateur tournante	Micro-onde + Gril avec chateur tournante
			Gril	Micro-onde + Gril Utilisez cette fonction pour cuire et dorer rapidement les plats (gratin). Le micro-onde et le gril sont activés en même temps. Les ondes cuisent et le gril dorent les plats.
			Chaleur tournante + résistance de sol	Utilisez cette fonction pour rôtir les grosse pièces de viandes, pizza...
			Double grille de cuisson	Utilisez cette fonction pour rotir les grosses pièces de viandes, pizzas...
	Programmes automatiques		P01 - P13	Programmes de cuisson automatiques
	Décongélation		d01 + d02	Décongélation

INSTRUCTIONS D'UTILISATION

Ce four à micro-ondes a recours au contrôle électronique moderne pour ajuster les paramètres de cuisson, afin de mieux satisfaire vos besoins de préparation culinaire.

1. Réglage de l'horloge







Quand le four à micro-ondes est sous tension, l'heure « 00:00 » clignote et le signal sonore retentit une fois.

- 1) Appuyez sur «  » ou «  » pour régler l'heure (entre 00:00 et 23:59).
- 2) Après avoir défini l'heure correcte, appuyez sur «  ». L'horloge est alors réglée.

Remarque : quand le four à micro-ondes est sous tension, s'il n'est pas utilisé, il affiche l'heure « 00:00 » en permanence. Si vous n'appuyez pas sur

«  », le four confirme le réglage de l'horloge après 3 secondes.

2. Cuisson aux micro-ondes

- 1) Appuyez sur le bouton «  » pour activer les fonctions du four à micro-ondes. « 900 » clignote sur l'affichage et le symbole du micro-ondes apparaît, puis « 1:00 » s'affiche.
- 2) Appuyez sur le bouton «  » ou «  » pour régler la puissance du micro-ondes (900, 700, 450, 300 ou 100 W), puis sur le bouton «  » pour confirmer la puissance. Saisissez la durée de cuisson, qui s'affiche alors.
- 3) Appuyez sur le bouton «  » ou «  » pour régler la durée de cuisson. Pour une puissance de 900 W, la durée de cuisson MAX. est de 30 minutes, et pour les autres valeurs, elle est de 90 minutes.
- 4) Appuyez sur le bouton «  » pour démarrer la cuisson.









REMARQUE : les intervalles pour le réglage de la durée au niveau du commutateur codeur sont les suivants :

0---1 min	: 1 seconde
1---5 min	: 10 secondes
5---15 min	: 30 secondes
15---60 min	: 1 minute
60---90 min	: 5 minutes









Tableau de la puissance du four à micro-ondes

Affichage	900 W	700 W	450 W	300 W	100 W
-----------	-------	-------	-------	-------	-------









3. Cuisson au grill

- 1) Appuyez sur le bouton «  » pour activer les fonctions du four à micro-ondes. « 900 » clignote sur l'affichage et l'icône du micro-ondes apparaît, puis « 1:00 » s'affiche. Appuyez sur le bouton «  » cinq fois pour activer la fonction grill.
- 2) Quand «  » s'affiche, saisissez le mode de grill. La puissance de grill niveau 3 s'affiche, ainsi que la durée par défaut « 10:00 ».
- 3) Appuyez sur «  » ou «  » pour régler la puissance (de 1 à 3, le minimum étant 1 et le maximum, 3).
Appuyez sur «  » pour confirmer la puissance et saisir la durée de cuisson.
- 4) Appuyez sur «  » ou «  » pour choisir la durée de cuisson au grill. La durée MAX. est de 90 minutes.
- 5) Appuyez sur le bouton «  » pour démarrer la cuisson.







4. Cuisson par convection



- 1) Appuyez sur le bouton «  » pour activer les fonctions du four à micro-ondes. « 900 » clignote sur l'affichage et le symbole du micro-ondes apparaît, puis « 1:00 » s'affiche. Appuyez deux fois sur le bouton «  » pour activer la fonction convection.
- 2) Quand «  » s'affiche, le four démarre la fonction convection avec une température par défaut de 180 °C et une durée par défaut de « 10:00 ».
- 3) Appuyez sur «  » ou «  » pour sélectionner la température. La température peut être définie sur 50 à 230 degrés. La température peut être de 50, 100, 105, 110, 115, 120, 125, 130, 135, 140, 145, 150, 155, 160, 165, 170, 175, 180, 185, 190, 195, 200, 205, 210, 215, 220, 225 ou 230 degrés.
Appuyez sur «  » pour confirmer la température et saisir la durée de cuisson.
- 4) Appuyez sur «  » ou «  » pour régler la durée de cuisson. La durée MAX. est de 5 heures.
- 5) Appuyez sur le bouton «  » pour démarrer la cuisson.

5. Cuisson au grill avec chaleur tournante







- 1) Appuyez sur le bouton «  » pour activer les fonctions du four à micro-ondes. « 900 » clignote sur l'affichage et le symbole du micro-ondes apparaît, puis « 1:00 » s'affiche. Appuyez sur le bouton «  » trois fois pour activer la fonction grill avec chaleur tournante.
- 2) Quand «  » s'affiche, le four démarre la fonction grill avec chaleur tournante. La température par défaut (180 degrés) et la durée par défaut (« 10:00 ») clignotent.
- 3) Appuyez sur «  » ou «  » pour sélectionner la température, entre 100 et 230 degrés.
La température peut être de 100, 105, 110, 115, 120, 125, 130, 135, 140, 145, 150, 155, 160, 165, 170, 175, 180, 185, 190, 195, 200, 205, 210, 215, 220, 225 ou 230 degrés.
Appuyez sur «  » pour confirmer la température et saisir la durée de cuisson.
- 4) Appuyez sur «  » ou «  » pour régler la durée de cuisson. La durée MAX. est de 5 heures.
- 5) Appuyez sur le bouton «  » pour démarrer la cuisson.

6. Cuisson par convection + chaleur en bas













- 1) Appuyez sur le bouton «  » pour activer les fonctions du four à micro-ondes. « 900 » clignote sur l'affichage et le symbole du micro-ondes apparaît, puis « 1:00 » s'affiche.
Appuyez quatre fois sur le bouton «  » pour activer la fonction convection + chaleur en bas.
- 2) Quand «  » s'allume, le four démarre la fonction convection + chaleur en bas. La température par défaut (180 degrés) clignote et la durée par défaut (« 10:00 ») s'affiche.
- 3) Appuyez sur «  » ou «  » pour sélectionner la température, entre 100 et 230 degrés.
La température peut être de 100, 105, 110, 115, 120, 125, 130, 135, 140, 145, 150, 155, 160, 165, 170, 175, 180, 185, 190, 195, 200, 205, 210, 215, 220, 225 ou 230 degrés.
Appuyez sur «  » pour confirmer la température et saisir la durée de cuisson.

- 4) Appuyez sur «  » ou «  » pour régler la durée de cuisson. La durée MAX. est de 5 heures.
- 5) Appuyez sur le bouton «  » pour démarrer la cuisson.













7. Cuisson au double grill

- 1) Appuyez sur le bouton «  » pour activer les fonctions du four à micro-ondes.
« 900 » clignote sur l'affichage et le symbole du micro-ondes apparaît, puis « 1:00 » s'affiche. Appuyez six fois sur le bouton «  » pour activer la fonction double grill.
- 2) Quand «  » s'allume, le four démarre la fonction double grill. La durée par défaut (« 10:00 ») s'affiche.
- 3) Appuyez sur «  » ou «  » pour régler la durée de cuisson. La durée MAX. est de 90 minutes.
- 4) Appuyez sur le bouton «  » pour démarrer la cuisson.



8. Cuisson aux micro-ondes + grill











- 1) Appuyez sur le bouton «  » pour activer les fonctions du four à micro-ondes.
« 900 » clignote sur l'affichage et le symbole du micro-ondes apparaît, puis « 1:00 » s'affiche.
Appuyez dix fois sur le bouton «  » pour activer la fonction micro-ondes + grill.
- 2) Quand «  » s'affiche et que «  » clignote, le four démarre la fonction micro-ondes + grill. La puissance par défaut du grill (« 3 ») clignote et la durée de cuisson par défaut (« 10:00 ») s'affiche.
- 3) Appuyez sur «  » ou «  » pour régler la puissance du micro-ondes (de 1 à 3, le minimum étant 1 et le maximum, 3). Appuyez sur «  » pour confirmer la puissance du grill et saisir la puissance du micro-ondes.
- 4) Appuyez sur «  » ou «  » pour régler la puissance du micro-ondes (700, 450, 300 ou 100 W). Appuyez sur «  » pour confirmer la puissance du micro-ondes et saisir la durée de cuisson.
- 5) Appuyez sur «  » ou «  » pour régler la durée de cuisson. La durée MAX. est de 90 minutes
- 6) Appuyez sur le bouton «  » pour démarrer la cuisson.

9. Cuisson aux micro-ondes + convection

- 1) Appuyez sur le bouton «  » pour activer les fonctions du four à micro-ondes.
« 900 » clignote sur l'affichage et le symbole du micro-ondes apparaît, puis « 1:00 » s'affiche.
Appuyez sept fois sur le bouton «  » pour activer la fonction micro-ondes + convection.
- 2) Quand «  » s'affiche et que «  » clignote, le four démarre la fonction micro-ondes + convection.
La température par défaut (180 degrés) clignote. La durée par défaut (« 10:00 ») s'affiche.
- 3) Appuyez sur «  » ou «  » pour sélectionner la température, entre 50 et 230 degrés. La température peut être de 50, 100, 105, 110, 115, 120, 125, 130, 135, 140, 145, 150, 155, 160, 165, 170, 175, 180, 185, 190, 195, 200, 205, 210, 215, 220, 225 ou 230 degrés. Appuyez sur «  » pour confirmer la température et saisir la durée de cuisson.
- 4) Appuyez sur «  » ou «  » pour régler la puissance du micro-ondes (700, 450, 300 ou 100 W). Appuyez sur «  » pour confirmer la puissance du micro-ondes et saisir la durée de cuisson.
- 5) Appuyez sur «  » ou «  » pour régler la durée de cuisson. La durée MAX. est de 90 minutes.
- 6) Appuyez sur le bouton «  » pour démarrer la cuisson.







10. Cuisson aux micro-ondes + grill avec chaleur tournante







- 1) Appuyez sur le bouton «  » pour activer les fonctions du four à micro-ondes.
« 900 » clignote sur l'affichage et le symbole du micro-ondes apparaît, puis « 1:00 » s'affiche.
Appuyez huit fois sur le bouton «  » pour activer la fonction micro-ondes + grill avec chaleur tournante.

- 2) Quand «  » s'affiche et que «  » clignote, le four démarre la fonction micro-ondes + grill avec chaleur tournante.
La température par défaut (180 degrés) clignote. La durée par défaut (« 10:00 ») s'affiche.
- 3) Appuyez sur «  » ou «  » pour sélectionner la température, entre 50 et 230 degrés. La température peut être de 100, 105, 110, 115, 120, 125, 130, 135, 140, 145, 150, 155, 160, 165, 170, 175, 180, 185, 190, 195, 200, 205, 210, 215, 220, 225 ou 230 degrés. Appuyez sur «  » pour confirmer la température et saisir la durée de cuisson.
- 4) Appuyez sur «  » ou «  » pour régler la puissance du micro-ondes (700, 450, 300 ou 100 W). Appuyez sur «  » pour confirmer la puissance du micro-ondes et saisir la durée de cuisson.
- 5) Appuyez sur «  » ou «  » pour régler la durée de cuisson. La durée MAX. est de 90 minutes.











6) Appuyez sur le bouton «  » pour démarrer la cuisson.

11. Cuisson aux micro-ondes + grill bas + convection

- 1) Appuyez sur le bouton «  » pour activer les fonctions du four à micro-ondes. « 900 » clignote sur l'affichage et le symbole du micro-ondes apparaît, puis « 1:00 » s'affiche.
Appuyez neuf fois sur le bouton «  » pour activer la fonction micro-ondes + grill bas + convection.
- 2) Quand «  » s'affiche et que «  » clignote, le four démarre la fonction micro-ondes + grill bas + convection.
La température par défaut (180 degrés) clignote. La durée par défaut (« 10:00 ») s'affiche.
- 3) Appuyez sur «  » ou «  » pour sélectionner la température, entre 100 et 230 degrés. La température peut être de 100, 105, 110, 115, 120, 125, 130, 135, 140, 145, 150, 155, 160, 165, 170, 175, 180, 185, 190, 195, 200, 205, 210, 215, 220, 225 ou 230 degrés. Appuyez sur «  » pour confirmer la température et saisir la durée de cuisson.

- 4) Appuyez sur «  » ou «  » pour régler la puissance du micro-ondes (700, 450, 300 ou 100 W). Appuyez sur «  » pour confirmer la puissance du micro-ondes et saisir la durée de cuisson.
- 5) Appuyez sur «  » ou «  » pour régler la durée de cuisson. La durée MAX. est de 90 minutes.
- 6) Appuyez sur le bouton «  » pour démarrer la cuisson.

12. Cuisson aux micro-ondes + double grill



- 1) Appuyez sur le bouton «  » pour activer les fonctions du four à micro-ondes. « 900 » clignote sur l'affichage et le symbole du micro-ondes apparaît, puis « 1:00 » s'affiche. Appuyez onze fois sur le bouton «  » pour activer la fonction micro-ondes + double grill.
- 2) Quand «  » s'affiche et que «  » clignote, le four démarre la fonction micro-ondes + double grill. La durée par défaut (« 10:00 ») s'affiche. La puissance par défaut (300 W) clignote.
- 3) Appuyez sur «  » ou «  » pour régler la puissance du micro-ondes (700, 450, 300 ou 100 W). Appuyez sur «  » pour confirmer la puissance du micro-ondes et saisir la durée de cuisson.
- 4) Appuyez sur «  » ou «  » pour régler la durée de cuisson. La durée MAX. est de 90 minutes.
- 5) Appuyez sur le bouton «  » pour démarrer la cuisson.

13. Cuisson automatique



1) Appuyez sur le bouton «  » pour activer les fonctions du four à micro-ondes. « 900 » clignote sur l'affichage et le symbole du micro-ondes apparaît, puis « 1:00 » s'affiche.

Appuyez treize fois sur le bouton «  » pour activer la fonction cuisson automatique.

2) Quand «  » s'affiche, le four démarre la fonction cuisson automatique. Le menu par défaut « P01 » clignote. La durée, le poids et le premier nombre des programmes automatiques apparaissent sur l'affichage.

3) Appuyez sur «  » ou «  » pour sélectionner le programme automatique. « P01 », « P02 », etc., jusqu'à « P013 », s'affichent.

4) Appuyez sur «  » pour confirmer le programme automatique et saisir le poids.

5) Appuyez sur «  » ou «  » pour choisir le poids pour ce programme.

6) Appuyez sur le bouton «  » pour démarrer la cuisson.

- Si le programme automatique comporte une phase de préchauffage, quand la température souhaitée est atteinte à l'issue du préchauffage, ouvrez la porte et placez les aliments à l'intérieur. Puis, appuyez sur «  » pour démarrer la cuisson.



14. Décongélation automatique





1) Appuyez sur le bouton «  » pour activer les fonctions du four à micro-ondes. « 900 » clignote sur l'affichage et le symbole du micro-ondes apparaît, puis « 1:00 » s'affiche.

Appuyez douze fois sur le bouton «  » pour activer la fonction décongélation automatique.

2) Quand «  » s'affiche, le four démarre la fonction décongélation automatique. Le menu par défaut « d01 » clignote.

La durée, le poids et le premier nombre des programmes automatiques apparaissent sur l'affichage.





3) Appuyez sur «  » ou «  » pour sélectionner le type de décongélation automatique. « d01 », puis « d02 » s'affichent.

- 4) Appuyez sur «  » pour confirmer le type de décongélation automatique et saisir le poids.
- 5) Appuyez sur «  » ou «  » pour choisir le poids pour ce programme.
- 6) Appuyez sur le bouton «  » pour démarrer la cuisson.
- Appuyez sur «  » pour poursuivre la décongélation après avoir retourné les aliments.

Programme	Catégorie	Élément
d01 (décongélation)**	Viande, volaille et poisson	Si vous entendez un bip, cela signifie que le four à micro-ondes combiné s'est arrêté. Retournez les aliments et appuyez sur le bouton Départ/pause pour poursuivre le programme de décongélation.
d02 (décongélation)**	Pain, gâteaux et fruits	
P01**	Légumes	Légumes frais
P02**	Accompagnements	Pommes de terre (épluchées/cuisinées)
P03*	Accompagnements	Pommes de terre (rôties) Si vous entendez un bip, retournez les aliments. Le micro-ondes combiné démarre
P04	Volaille/poisson	Pièces de volaille/poisson Si vous entendez un bip, retournez les aliments. Le micro-ondes combiné démarre
P05*	Pain/viennoiseries	Gâteaux
P06*	Pain/viennoiseries	Gâteau aux pommes
P07*	Pain/viennoiseries	Quiche
P08**	Réchauffage	Boisson/soupe
P09**	Réchauffage	Plat disposé sur une assiette
P10**	Réchauffage	Sauce/ragoût/plat
P11*	Plats cuisinés	Surgelés (pizza)
P12*	Plats cuisinés	Surgelés (frites au four) Si vous entendez un bip, retournez les aliments. Le four à micro-ondes combiné
P13*	Plats cuisinés	Surgelés (lasagnes)



15. Fonction préchauffage

La fonction préchauffage peut être activée après la sélection d'une des fonctions suivantes : convection, grill avec chaleur tournante, convection + chaleur en bas, micro-ondes + convection, micro-ondes + grill avec chaleur tournante, et micro-ondes + grill bas + convection.



- 1) Appuyez sur le bouton «  ». L'icône de préchauffage apparaît sur l'affichage.
- 2) Appuyez sur le bouton «  » pour démarrer le préchauffage. Vous pouvez arrêter le préchauffage en ouvrant la porte du four ou en appuyant sur le bouton «  ».
- 3) Quand la température de préchauffage est atteinte, le signal sonore retentit trois fois. S'il ne retentit pas, appuyez sur «  » pour démarrer la cuisson. Après 2 heures, le signal sonore retentit une fois et le four revient en mode veille.
- 4) Quand la température souhaitée est atteinte à l'issue du préchauffage, placez la nourriture à l'intérieur et appuyez sur «  » pour démarrer la cuisson. Le symbole du préchauffage disparaît alors.

Remarque : la fonction préchauffage s'active uniquement si vous avez déjà choisi l'une des fonctions ci-dessus. Lors du préchauffage, la fonction micro-ondes est désactivée.

16. Sécurité enfant

Mettre la sécurité : quand le four est en mode veille, appuyez simultanément sur «   » pendant 3 secondes.

Un long bip retentit pour signaler l'activation de la sécurité enfant et le symbole «  » apparaît.

Enlever la sécurité : quand la sécurité est activée, appuyez simultanément sur «   » pendant 3 secondes. Un long

bip retentit pour signaler la désactivation de la sécurité enfant et le symbole «  » disparaît.

17. Caractéristiques de l'affichage

- (1) Si vous ouvrez la porte lors de la cuisson, vous devez ensuite appuyer sur «  » pour poursuivre celle-ci.
- (2) L'ampoule du four s'allume à l'ouverture de la porte et reste allumée jusqu'à la fermeture de celle-ci.
- (3) À la fin de la cuisson, l'ampoule s'éteint.
- (4) Quand le four est en mode réglage ou pause (y compris lors des programmes automatiques et de décongélation) et si vous n'effectuez aucune action en l'espace de 5 minutes, le four s'éteint.
- (5) Lors du réglage du four, si vous n'effectuez aucune action en l'espace de 10 minutes, il confirme automatiquement vos choix.

Résolutions des problèmes

Normale	
Interférence entre le micro-onde et la TV	Les réceptions radios et TV peuvent être interférées quand le micro-onde est en fonctionnement. C'est similaire aux interférences avec les petits appareils électriques comme les mixers, les aspirateurs... c'est normal.
L'éclairage est faible	Lors de faibles puissances du MO, la lumière du four peut être de basse intensité. C'est normal.
Vapeur accumulée sur la porte	Pendant la cuisson, la vapeur peut sortir des aliments. La plupart sera évacuée par les aérations. Mais il est possible qu'une partie s'accumule sur la porte froide du four. C'est normal.
Le four est mis en fonctionnement sans aliments à l'intérieur.	C'est interdit de lancer l'appareil sans aliments à l'intérieur. C'est très dangereux.

Problèmes	Causes probables	Actions à mener
Le four ne veut pas démarrer	(1) Le câble d'alimentation n'est pas branché entièrement.	Débranchez puis rebranchez après 10 secondes.
	(2) Fusible défectueux	Changez le fusible (action menée par un technicien compétent)
	(3) Problème avec la prise	Testez la prise avec un autre appareil électrique.
Le four ne fait pas de chaleur	(4) La porte n'est pas fermée correctement.	Fermez la porte



Cet appareil est en conformité avec la directive européenne 2002/96/EC relative aux déchets d'équipements électriques et électroniques (WEEE). Le symbole sur le produit indique qu'il ne peut pas être traité comme déchet domestique. Au contraire il devrait être apporté au point de ramassage le plus proche pour le recyclage des équipements électriques et électroniques.

Mikrowelle

Bedienungsanleitung

MODELL:HOR45C5FT

Lesen Sie diese Hinweise sorgfältig, bevor Sie Ihre Mikrowelle benutzen und bewahren Sie diese sorgfältig auf. Wenn Sie den Anweisungen folgen, wird Ihr Ofen langjährigen guten Service bieten.

Bewahren Sie diese Anleitung sorgfältig auf

VERMEIDUNG

von möglicher Mikrowellenstrahlung

(a) Versuchen Sie nicht, diesen Ofen bei geöffneter Tür zu betreiben, da dies zu schädlicher Mikrowellenstrahlung führen kann. Es ist wichtig, die Sicherheitsperren nicht zu brechen oder zu manipulieren.

(b) Stellen Sie keine Gegenstände zwischen die Backofen-Vorderseite und die Tür, vermeiden Sie Schmutz oder Rückstände von Reinigungsmitteln auf Dichtungen.

(c) **WARNUNG:** Wenn die Tür oder Türdichtungen beschädigt sind, darf der Ofen nicht betrieben werden bis dieser von einer sachkundigen Person repariert worden ist.

NACHTRAG

Wenn das Gerät nicht sauber gehalten wird, können die Oberflächen angegriffen werden und beeinflussen dann die Lebensdauer des Gerätes und können zu gefährlichen Situationen führen.

Technische Daten

Modell	HOR45C5FT
Spannung	230V~50Hz
Rated Input Power(Mikrowelle):	1650W
Rated Output Power(Mikrowelle):	Mikrowellenleistung 900W
Rated Input Power(Grill):	Grilleistung 1750W
Rated Input Power(Doppelgrill):	2300W
Rated Input Power(Mikrowelle+Grill):	3350W
Rated Input Power(Heißluft):	Leistung Heißluft 1750W
Ofenkapazität:	44L
Drehscheiben-Durchmesser	360mm
Maße	595x568x454 mm
Netto Gewicht	36 kg

Wichtige Sicherheitshinweise

WARNUNG

Um die Gefahr von Feuer, elektrischem Schlag, Verletzungen von Personen oder übermäßiger Mikrowellen-Strahlung zu verhindern, wenn Sie Ihr Gerät anschließen, befolgen Sie die grundlegenden Vorsichtsmaßnahmen, einschließlich der Folgenden:

1. **ACHTUNG:** Flüssigkeiten und andere Lebensmittel dürfen nicht in verschlossenen Gefäßen erhitzt werden, da sie explodieren könnten.
2. **Warnung:** Die Abdeckung, die Schutz gegen die Strahlenbelastung durch Mikrowellenenergie bietet, nicht entfernen.
3. Dieses Gerät ist geeignet für den Gebrauch durch Kinder ab 8 Jahren und Personen mit eingeschränkten körperlichen, sensorischen oder geistigen Fähigkeiten, oder ohne Erfahrung und Wissen, sofern sie beaufsichtigt oder über den sicheren Gebrauch des Geräts angeleitet werden und die damit einhergehenden Gefahren verstehen. Kinder dürfen nicht mit dem Gerät spielen. Reinigungs- und Wartungsarbeiten dürfen von Kindern durchgeführt werden, wenn sie älter als 8 Jahre sind und beaufsichtigt werden.
4. Halten Sie das Gerät und dessen Kabel von Kindern unter 8 Jahren fern.
5. Verwenden Sie nur Behälter, die für den Einsatz in der Mikrowelle geeignet sind.
6. Der Ofen sollte regelmäßig gereinigt werden und jegliche Nahrungsrückstände sollten entfernt werden.
7. Lesen und beachten Sie im Besonderen: "Vorsichtsmaßnahmen zur Vermeidung von möglicher Mikrowellenstrahlung".
8. Beim Erhitzen von Speisen in Kunststoff- oder Papier-Behältern, besteht die Möglichkeit der Entzündung.

9. Falls Rauch austritt, schalten Sie das Gerät aus oder trennen Sie es vom Netz und lassen Sie die Tür geschlossen, um Flammen zu ersticken.
10. Überhitzen Sie das Essen nicht.
11. Nutzen Sie das Gerät nicht als Stauraum für Gegenstände, Brot, Kekse etc.
12. Entfernen Sie Drahtbänder und Metallteile von Papier- oder Plastikbehältern bevor Sie diese in den Ofen stellen.
13. Installieren Sie oder stellen Sie diesen Ofen nur entsprechend den Installationsanweisungen auf.
14. Eier in Schale und ganze hartgekochte Eier sollten nicht in der Mikrowelle erwärmt werden, da sie explodieren können, selbst nachdem die Mikrowellenerhitzung beendet ist.
15. Dieses Gerät ist für den Gebrauch in Haushalten und ähnlichen Anwendungen bestimmt, u.a. in:
 - Mitarbeiterküchen in Geschäften, Büros und anderen Arbeitsumgebungen;
 - Gutshäusern
 - Frühstückspensionen.
16. Wenn das Netzkabel beschädigt ist, muss es vom Hersteller, dessen Kundendienst oder einer ähnlich qualifizierten Person ersetzt werden, um Gefährdungen zu vermeiden.
17. Bewahren oder benutzen Sie dieses Gerät nicht im Freien.
18. Verwenden Sie dieses Gerät nicht in der Nähe von Wasser, in einem feuchten Keller oder in der Nähe eines Schwimbeckens.

19. Die Temperatur der zugänglichen Oberflächen kann hoch sein, wenn das Gerät in Betrieb ist. Halten Sie das Kabel fern von erhitzten Oberfläche und bedecken Sie nicht die Lüftungsschlitze des Ofen.
20. Das Kabel darf nicht über Tischkanten hängen.
21. Wird das Gerät nicht sauber gehalten, könnte es zu einer Verschlechterung der Oberfläche kommen, die Lebensdauer des Gerätes könnte beeinträchtigt werden und dies möglicherweise zu einer gefährlichen Situation führen.
22. Der Inhalt von Babyflaschen und Gläschen mit Babynahrung sind zu rühren oder zu schütteln und die Temperatur vor dem Verzehr zu überprüfen, um Verbrennungen zu vermeiden.
23. Erhitzen von Getränken in der Mikrowelle kann zu verspätetem siedendem Aufwallen führen, also Vorsicht beim Umgang mit dem Behälter.
24. Das Gerät ist nicht für die Nutzung durch Personen (einschließlich Kinder) mit eingeschränkten physischen, sensorischen oder geistigen Fähigkeiten oder mangels Erfahrung und Wissen, nur wenn eine angemessene Aufsicht oder ausführliche Anleitung zur Benutzung des Geräts durch eine verantwortliche Person gegeben wurde.
25. Kinder sollten beaufsichtigt werden, um sicherzustellen, dass sie nicht mit dem Gerät spielen.
26. Die Geräte sollen nicht durch eine externe Zeitschaltuhr oder eine Remote-Steuerung betrieben werden.

27. ACHTUNG: Stellen Sie sicher, dass das Gerät ausgeschaltet ist, bevor Sie die Lampe austauschen, um die Möglichkeit eines elektrischen Schlages zu vermeiden.

28. Zugängliche Teile können während der Benutzung heiß werden. Kleine Kinder sollten daher ferngehalten werden.

29. Verwenden Sie keine scharfen Scheuermittel oder scharfe Metallschaber zur Reinigung der Ofentür, da sie die Oberfläche zerkratzen und zur Beschädigung des Glases führen kann.

30. Während des Gebrauchs wird das Gerät heiß. Berührungen mit Elementen im Inneren des Ofens sind zu vermeiden.

31. WARNUNG: Das Gerät und dessen zugängliche Teile werden während des Betriebs heiß. Achten Sie darauf, heiße Komponenten nicht zu berühren. Halten Sie Kinder unter 8 Jahren vom Gerät fern, es sei denn, sie werden kontinuierlich beaufsichtigt.

32. Die Mikrowelle darf nur mit geöffneter Dekortür betrieben werden (gültig für Modelle mit Dekortür.)

33. Die Oberfläche eines Aufbewahrungsschranks kann heiß werden.

**SORGFÄLTIG DURCHLESEN UND GUT
AUFBEWAHREN**

Zur Vermeidung von Personenschäden

GEFAHR

Stromschlaggefahr
Berühren der internen
Komponenten kann zu
schweren Verletzungen
oder zu Tod führen.

Öffnen Sie dieses Gerät
nicht!

WARNUNG

Stromschlaggefahr
Bei unsachgemäßem
Gebrauch der Erdung kann
es zu einem elektrischen
Schlag kommen.

Das Gerät nicht in die
Steckdose anschließen
bis Gerät korrekt installiert
und geerdet ist.

Dieses Gerät muss geerdet
werden. Im Falle eines elektrischen
Kurzschlusses, reduziert die
Erdung den elektrischen Strom.
Dieses Gerät ist mit einem
Erdungskabel und mit einem
Schutzkontaktstecker ausgestattet.
Der Stecker muss an eine

Steckdose angeschlossen werden,
die ordnungsgemäß installiert und
geerdet ist. Wenden Sie sich an
einen qualifizierten Elektriker oder
Kundendienst-techniker, wenn die
Anweisungen nicht vollständig
verstanden wurden oder wenn
Zweifel bestehen, ob das Gerät
ordnungsgemäß geerdet ist.

1. Ein kurzes Anschlusskabel wird
mitgeliefert, um Risiken des
Stolperns über ein langes Kabel zu
vermeiden.
2. Wenn ein längeres Kabel oder
Verlängerungskabel genutzt wird:
 - 1) Die vermerkte Spannung des
Kabels oder Verlängerungskabels
sollte mindestens so groß sein wie
die elektrische Leistung des Gerätes.
 - 2) Das Verlängerungskabel muss
ein geerdeter 3-Draht-Kabel sein.
 - 3) Das lange Kabel sollten so
platziert werden, dass es von
Kindern nicht gezogen werden
kann oder unabsichtlich darüber
gestolpert werden kann.

Reinigung

Bitte ziehen Sie den Stecker vor der Reinigung

1. Reinigen Sie das Innere mit einem feuchten Tuch.
2. Reinigen Sie das Zubehör in Seifenlauge.
3. Der Türrahmen und die Dichtung müssen vorsichtig mit einem feuchten Tuch gereinigt werden, wenn Sie dreckig sind.
4. Reinigen Sie die Glasoberfläche der Tür nicht mit aggressiven Reinigungsmitteln oder scharfen Metallkratzern, da anderenfalls das Glas zersplittern könnte.
5. Reinigungstipp---zum Reinigen der Türzwischenräume, in denen sich gekochte Speisen ablagern können: Geben Sie eine halbe Zitrone in eine Schüssel, fügen Sie 300 ml (1/2 Pint) hinzu und erwärmen Sie diese Mischung 10 Minuten lang bei 100% Mikrowellenleistung. Trocknen Sie die Mikrowelle mit einem weichen, trockenen Tuch ab.

Geschirr

Achtung

Für inkompetente Personen ist die Durchführung einer Wartung oder Reparatur, die die Entfernung einer Abdeckung zum Schutz gegen Mikrowellen-Strahlung beinhaltet, verboten.

Siehe die Anweisungen unter "Materialien, die Sie in der Mikrowelle verwenden oder in der Mikrowelle vermieden werden sollten." Es können bestimmte nicht-metallische Utensilien sein, die nicht für die Mikrowelle genutzt werden können. Im Zweifelsfall können Sie das Utensil durch das unten beschriebenen Verfahren testen.

Test:

1. Positionieren Sie einen Behälter mit 1 Tasse kaltem Wasser (250ml) zusammen mit dem zu testendem Geschirr in das Gerät.
2. Erhitzen Sie es auf maximaler Leistung für 1 Minute.
3. Wenn das Geschirr warm ist, benutzen Sie es nicht für Mikrowellenherde.
4. Nicht länger als 1 Minute Garzeit.

Materialien, die für den Mikrowellengebrauch geeignet sind

Bräunungs-Geschirr	Folgen Sie den Herstelleranweisungen. Der Boden sollte sich mindestens 5mm über dem Drehteller befinden. Inkorrektter Gebrauch kann ein Bruch des Drehtellers hervorrufen.
Geschirr	Nur mikrowellenfestes Geschirr. Folgen Sie den Herstelleranweisungen. Nutzen Sie kein beschädigtes Geschirr.
Gläser	Entfernen Sie immer den Deckel. Erhitzen Sie Lebensmittel nur bis diese warm. Die meisten Gläser sind nicht hitzebeständig und können brechen.
Glasgeschirr	Nur hitzebeständige Glas. Stellen Sie sicher, dass es keinen Metallrand hat. Verwenden Sie kein beschädigtes Geschirr.
Kochbeutel	Folgen Sie den Herstelleranweisungen. Schließen Sie den Beutel nicht mit Metallbinden. Machen Sie Schlitze in den Beutel, damit der Dampf entweichen kann.
Pappgeschirr	Nutzen Sie es nur für kurzes Erwärmen. Lassen Sie es nicht unbeaufsichtigt.
Papiertücher	Nutzen Sie diese zum Abdecken oder Aufsaugen von Fett. Lassen Sie es nicht unbeaufsichtigt und nutzen Sie es nur für kurzes Erwärmen.

Materialien, die **NICHT** für den Mikrowellengebrauch geeignet sind

Aluminiumschalen	Kann Funkenschlag verursachen. Füllen Sie die Lebensmittel in Mikrowellengeschirr.
Lebensmittel-Karton mit Metallgriff	Kann Funkenschlag verursachen. Füllen Sie die Lebensmittel in Mikrowellengeschirr.
Metall oder metallische Utensilien	Metall schirmt Mikrowellenenergie von den Lebensmitteln ab. Kann Funkenschlag verursachen.
Metallverschlüsse	Kann Funkenschlag und Feuerentfaltung im Ofen verursachen.
Papiertüten	Kann Feuerentfaltung im Ofen verursachen.
Schaumstoff	Schaumstoff kann schmelzen und den Ofen verunreinigen, wenn es zu hoher Temperatur ausgesetzt ist.
Holz	Holz trocknet aus, wenn es in der Mikrowelle erhitzt wird. Es kann splintern oder brechen.

Einrichten des Backofens

Bezeichnungen der Ofenteile und Zubehörs

Entnehmen Sie den Ofen aus dem Karton und entfernen Sie alle Verpackungsmaterialien.

Folgendes Zubehör wird mitgeliefert:

1 emailierte Backpfanne, 1 Drehscheibe, 1 Bedienungsanleitung

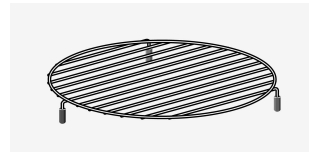
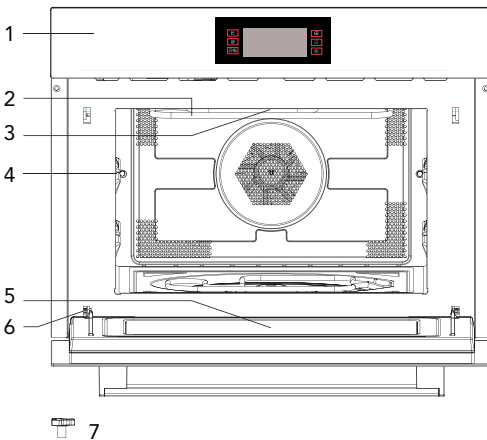

8

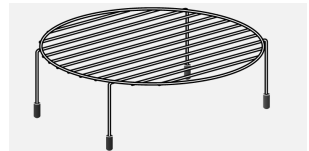

9

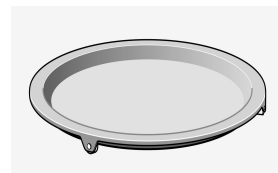

10

- | | |
|------------------------|-----------------------|
| 1 Kontroll-/Bedienfeld | 6 Scharnier |
| 2 Grillstäbe | 7 Antriebswelle |
| 3 Licht | 8 niedriges Grillrost |
| 4 Ebenen | 9 hohes Grillrost |
| 5 Glastür | 10 Backpfanne |

Installation der Drehscheibe

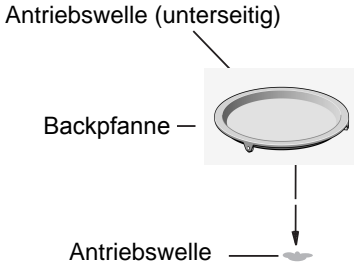

- Niemals die Backpfanne umgedreht verwenden.
- Die Backpfanne sollte stets genutzt werden.
- Alle Lebensmittel oder Lebensmittelbehälter stets auf der Backpfanne platzieren.
- Sollte die Backpfanne je beschädigt sein, kontaktieren Sie bitte den Händler oder Hersteller.

Wichtige Information für die Installation

- Dieses Gerät ist nicht für die Verwendung in einem kommerziellen Umfeld bestimmt.
- Bitte befolgen Sie die Installationsanweisungen. Die Installation sollte nur durch eine qualifizierte Person erfolgen.
- Das Gerät ist mit einem Stecker ausgestattet und muss mit einer geeigneten geerdeten Leitung verbunden werden. Sollte ein neuer Stecker von Nöten sein, sollte die Installation nur durch einen qualifizierten Elektriker erfolgen. Ist der Stecker durch den Einbau nicht mehr zugänglich, sollte eine zugängliche Trennvorrichtung mit einem Kontaktabstand von mindestens 3 mm installiert werden.
- Adapter, Mehrfachstecker und Verlängerungskabel sollte nicht genutzt werden, da eine Stromüberlastung in Feuerentfachung enden kann.

Die zugänglichen Flächen des Gerätes können bei Gebrauch heiß werden.



Platzierung

- Gefahr! Öffnen Sie nicht das Gehäuse des Gerätes. Die Berührung der inneren Bauteile des Gerätes kann zu ernsthaften Verletzungen oder Tod führen.
- Platzieren Sie das Gerät auf eine glatte Oberfläche.
- Vergewissern Sie sich bitte, dass genug Raum für die Ventilation des Gerätes gegeben ist. Die Rückseite und die Seiten sollten einen Freiraum von 10 cm zum Einbauschrank haben.
- Bedecken Sie nicht die Luftschlitze.
- Die justierbaren Füße sollten nicht entfernt werden.
- Platzieren Sie den Ofen nicht in die Nähe einer Wärmequelle.
- Sende- und Empfangsgeräte können den Betrieb des Mikrowellenofens beeinflussen.

Einbaumaße

Lüftungsöffnungen hinten,
mind. 250 cm²

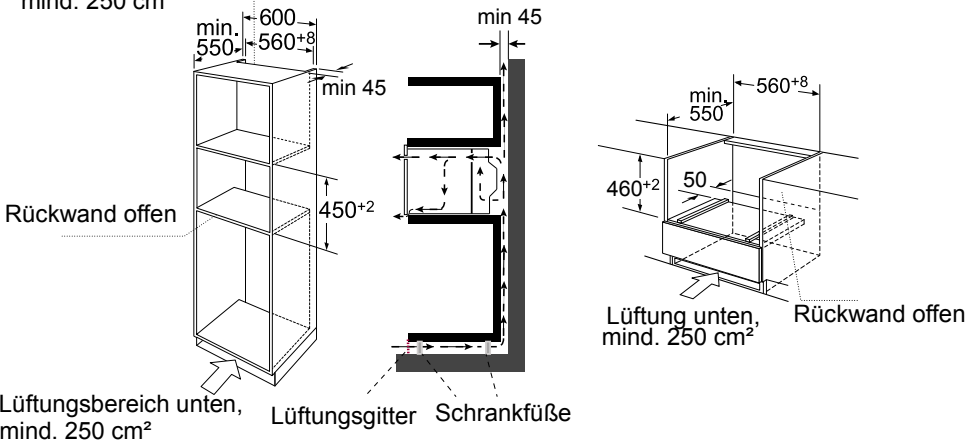

Lüftungsbereich unten,
mind. 250 cm²

Lüftungsgitter Schrankfüße

Hinweis: Über dem Mikrowellenofen sollte Freiraum bleiben.

Einbau

Tragen oder halten Sie das Gerät nicht am Türgriff. Der Türgriff kann das Gewicht des Gerätes nicht halten und kann (ab)brechen.

1. Drücken Sie vorsichtig das Gerät in den Einbauraum; vergewissern Sie sich, dass es in der Mitte des Einbauraumes steht.
2. Öffnen Sie die Tür und fixieren Sie das Gerät mit den mitgelieferten Schrauben.

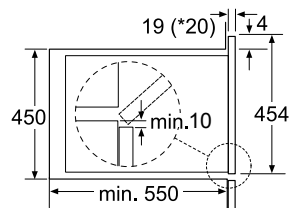
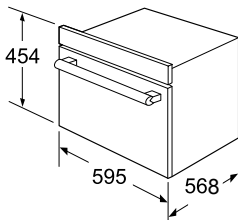
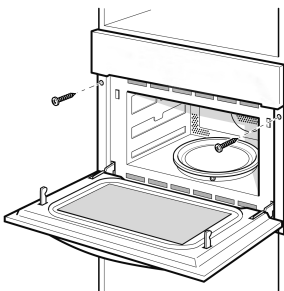

* 20 mm for geistig faszien

Installieren des Drehtellers

1. Überprüfen Sie die Position der Antriebswelle.

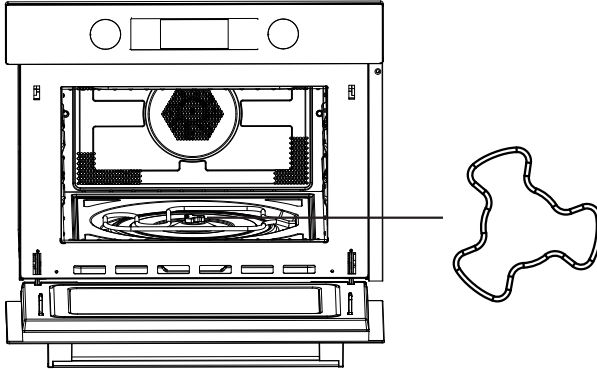

2. Justieren Sie die Position der Backpfanne; die Arme der Antriebswelle sollten auf gleicher Höhe mit den Rollen der Drehscheibe sein.

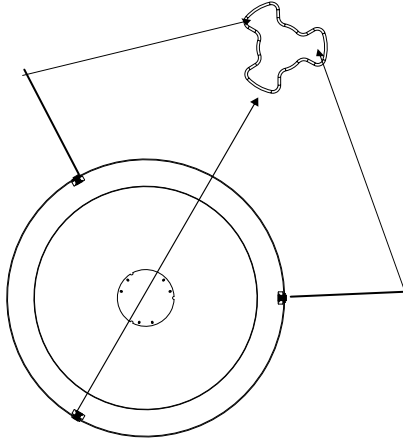

3. Legen Sie die Backpfanne auf die Antriebswelle.

Bedienung Kontrollfeld und Eigenschaften

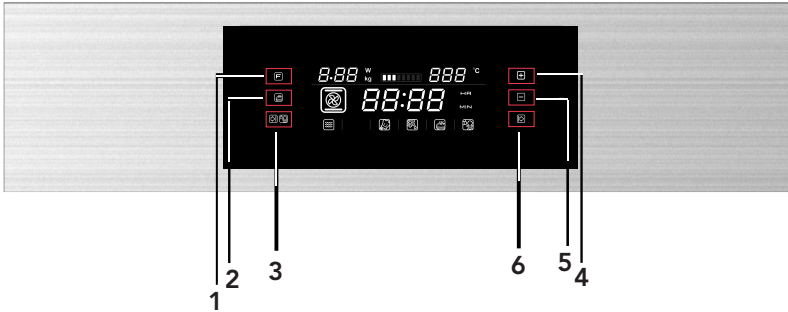











- 1) Leistung/Gewicht-Taste
- 2) Schnellvorheiz-Taste
- 3) Abbruch/Kindersicherung-Taste
- 4) Einstelltaste
- 5) Einstelltaste
- 6) Start/Pause-Taste

Diese Tabelle zeigt, welche Watt-Zahl für welche Lebensmittel angemessen ist:

Watt-Zahl	Lebensmittel
900 W	- Wasser kochen, wieder aufwärmen - Hühnchen, Gemüse
700 W	- aufwärmen - Pilze - Fisch - Gerichte mit Ei und Käse
450 W	- Reis - Suppe
300 W	- Auftauen - Schmelzen von Schokolade und Butter
100 W	- Auftauen von empfindlichen Lebensmitteln - Eiscreme erweichen - Aufgehen von Teig beschleunigen

Funktionen

Funktion		Modus	
	Mikrowelle		Mikrowelle Nutzen Sie die Mikrowellenfunktion um Gemüse, Kartoffeln, Reis, Fisch und Fleisch aufzuwärmen.
	Ofen		Heißluft Mit Heißluft können Sie Gerichte zubereiten wie in einem konventionellen Backofen.
			Umluft-Grill Nutzen Sie diese Funktion, um Gerichte gleichmäßig zu braten und diesen eine braune Kruste zu verleihen.
			Grill Der Grill eignet sich bestens, um dünne Stücke Fisch und Fleisch zu garen.

Funktion		Modus		
	Ofen		Heißluft + Unterhitze	Nutzen Sie diese Funktion, um große Stücke Fleisch, Pizza, etc. zu erhitzen.
			Doppelgrill	Nutzen Sie diese Funktion, um große Stücke Fleisch, Pizza, etc. zu erhitzen.
	Kombination		Heißluft	Mikrowelle + Heißluft Nutzen Sie diese Funktion, um Gerichte schnell zu erhitzen.
			Grill mit Umluft	Mikrowelle + Grill mit Umluft
			Grill	Mikrowelle + Grill Verwenden Sie diese Funktion, um schnell Essen zu kochen und sie knusprig (diese Funktion kann auch für den Topf verwendet werden) zu servieren. Der Grill und die Mikrowelle werden gleichzeitig aktiviert. Die Mikrowelle wird zum Kochen verwendet, während der Grill zum Braten von Lebensmitteln verwendet wird.
			Heißluft + Unterhitze	Verwenden Sie diese Funktion zum Braten größerer Fleischstücke, Pizza, usw..
			Doppelgrill	Nutzen Sie diese Funktion, um große Stücke Fleisch, Pizza, etc. zu erhitzen.
	Automatik-Programme		P01 - P13	Automatische Kochprogramme
	Auftauen		d01 + d02	Auftauen

BEDIENUNG

Mithilfe einer modernen elektrischen Steuerung können die Gareinstellungen an Ihre Bedürfnisse angepasst werden.

1. Uhr einstellen

Sobald der Mikrowellenofen mit Strom versorgt wird, erscheint blinkt "00:00" im Display, und es ertönt ein einmaliger Signalton.

- 1) Auf (+) oder (-) drücken, um die richtige Uhrzeit einzustellen (zwischen 00:00 und 23:59.)
- 2) Nach der Einstellung der Uhrzeit, (↵) drücken. Die Uhrzeiteinstellung ist abgeschlossen.

Hinweis: Wenn die Uhrzeit, nachdem der Mikrowellenofen mit dem Stromnetz verbunden wurde, nicht eingestellt wird, zeigt das Display stets "00:00" an.

Wird (↵) nicht gedrückt, wird die Uhrzeiteinstellung nach 3 Sekunden bestätigt.

2. Mikrowellengaren

- 1) Die (F) -Taste drücken, um die Mikrowellenfunktion zu aktivieren. "900" blinkt im Display und es erscheint das Mikrowellensymbol, "1:00" erscheint.
- 2) Die (+) - oder (-) -Taste drücken, um die Mikrowellenleistung (900, 700, 450, 300, 100) einzustellen, und dann die (↵) -Taste drücken, um die Mikrowellenleistung zu bestätigen und die Garzeiteinstellung aufzurufen. Die Garzeit wird eingeblendet.
- 3) Die (+) - oder (-) -Taste drücken, um die Garzeit einzustellen. Bei einer Leistung von 900 W, beträgt die maximale Garzeit 30 Minuten, bei anderen Leistungseinstellungen 90 Minuten.
- 4) Die (↵) -Taste drücken, um den Garvorgang zu starten.

HINWEIS: Die Schrittgrößen für die Einstellung der Garzeit sind wie folgt:

0–1 Min. : 1 Sekunde

1–5 Min. : 10 Sekunden

5–15 Min. : 30 Sekunden

15–60 Min. : 1 Minute

60–90 min : 5 Minuten

Mikrowellenleistungstabelle

Anzeige	900 W	700 W	450 W	300 W	100 W
---------	-------	-------	-------	-------	-------



3. Grillen

1) Die ()-Taste drücken, um die Mikrowellenfunktion zu aktivieren.



"900" blinkt im Display und es erscheint das Mikrowellensymbol, "1:00" erscheint.

Die ()-Taste fünfmal drücken, um die Grillfunktion zu aktivieren.

2) Wenn () leuchtet, befindet sich das Gerät im Grillmodus, die Grilleleistungsstufe 3 blinkt, die Standardzeit von "10:00" wird angezeigt.

3) Die ()- oder ()-Taste drücken, um die Leistung anzupassen (1, 2 oder 3, Stufe 1 ist die niedrigste, Stufe 3 die höchste Einstellung).

Die ()-Taste drücken, um die Leistungseinstellung zu bestätigen und die Garzeiteinstellung aufzurufen.

4) Die ()- oder ()-Taste drücken, um die Garzeit für den Grill einzustellen. Die maximale Garzeit beträgt 90 Minuten.

5) Die ()-Taste drücken, um den Garvorgang zu starten.



4. Konvektionsgaren

1) Die ()-Taste drücken, um die Mikrowellenfunktion zu aktivieren.



"900" blinkt im Display und es erscheint das Mikrowellensymbol, "1:00" erscheint.

Die ()-Taste zweimal drücken, um die Konvektionsfunktion zu aktivieren.

2) Wenn () leuchtet, befindet sich das Gerät im Konvektionsmodus. Die Standardtemperatur von 180 Grad blinkt, die Standardzeit von "10:00" wird angezeigt.

3) Die ()- oder ()-Taste drücken, um die Temperatur einzustellen. Die Temperatur ist zwischen 50 und 230 Grad einstellbar. Mögliche Temperatureinstellungen sind 50, 100, 105, 110, 115, 120, 125, 130, 135, 140, 145, 150, 155, 160, 165, 170, 175, 180, 185, 190, 195, 200, 205, 210, 215, 220, 225 und 230.

Die ()-Taste drücken, um die Temperatureinstellung zu bestätigen und die Garzeiteinstellung aufzurufen.

4) Die ()- oder ()-Taste drücken, um die Garzeit einzustellen. Die maximale Garzeit beträgt 5 Stunden.

5) Die ()-Taste drücken, um den Garvorgang zu starten.

5. Umluftgrillen

1) Die (F)-Taste drücken, um die Mikrowellenfunktion zu aktivieren.

"900" blinkt im Display und es erscheint das Mikrowellensymbol, "1:00" erscheint.

Die (F)-Taste dreimal drücken, um die Umluftgrillfunktion zu aktivieren.

2) Wenn (☒) leuchtet, befindet sich das Gerät im Umluftgrillmodus. Die

Standardtemperatur von 180 Grad blinkt, die Standardzeit von "10:00" wird angezeigt.

3) Die (+) - oder (-) -Taste drücken, um die Temperatur zwischen 100 und 230 Grad einzustellen.

Mögliche Temperatureinstellungen sind 100, 105, 110, 115, 120, 125, 130, 135, 140, 145, 150, 155, 160, 165, 170, 175, 180, 185, 190, 195, 200, 205, 210, 215, 220, 225 und 230.

Die (☑) -Taste drücken, um die Temperatureinstellung zu bestätigen und die Garzeiteinstellung aufzurufen.

4) Die (+) - oder (-) -Taste drücken, um die Garzeit einzustellen. Die maximale Garzeit beträgt 5 Stunden.

5) Die (☑) -Taste drücken, um den Garvorgang zu starten.

6. Konvektionsgaren mit Unterhitze

1) Die (F)-Taste drücken, um die Mikrowellenfunktion zu aktivieren.

"900" blinkt im Display und es erscheint das Mikrowellensymbol, "1:00" erscheint.

Die (F)-Taste viermal drücken, um die Konvektion-mit-Unterhitze-Funktion zu aktivieren.

2) Wenn (☒) leuchtet, befindet sich das Gerät im Konvektion-mit-Unterhitze-Modus.

Die Standardtemperatur von 180 Grad blinkt, die Standardzeit von "10:00" wird angezeigt.

3) Die (+) - oder (-) -Taste drücken, um die Temperatur zwischen 100 und 230 Grad einzustellen.







Mögliche Temperatureinstellungen sind 100, 105, 110, 115, 120, 125, 130, 135, 140, 145, 150, 155, 160, 165, 170, 175, 180, 185, 190, 195, 200, 205, 210, 215, 220, 225 und 230.

Die (☑) -Taste drücken, um die Temperatureinstellung zu bestätigen und die Garzeiteinstellung aufzurufen.













4) Die (+) - oder (-) -Taste drücken, um die Garzeit einzustellen. Die maximale Garzeit beträgt 5 Stunden.

5) Die (☑) -Taste drücken, um den Garvorgang zu starten.













7. Ober- und Unterhitze

- 1) Die ()-Taste drücken, um die Mikrowellenfunktion zu aktivieren.
"900" blinkt im Display und es erscheint das Mikrowellensymbol, "1:00" erscheint.
Die ()-Taste sechsmal drücken, um die Ober- und Unterhitzefunktion zu aktivieren.
- 2) Wenn () leuchtet, befindet sich das Gerät im Ober- und Unterhitzemodus. Die Standardzeit von "10:00" wird angezeigt.
- 3) Die ()- oder ()-Taste drücken, um die Garzeit einzustellen. Die maximale Garzeit beträgt 90 Minuten.
- 4) Die ()-Taste drücken, um den Garvorgang zu starten.







8. Mikrowellengaren + Grillen

- 1) Die ()-Taste drücken, um die Mikrowellenfunktion zu aktivieren.
"900" blinkt im Display und es erscheint das Mikrowellensymbol, "1:00" erscheint.
Die ()-Taste zehnmal drücken, um die Mikrowellen-Grill-Funktion zu aktivieren.
- 2) Wenn () leuchtet und () blinkt, befindet sich das Gerät im Mikrowellen-Grill-Modus.
Die Standardgrillstufe "3" blinkt, die Standardgarzeit "10:00" wird angezeigt.
- 3) Die ()- oder ()-Taste drücken, um die Grillstufe anzupassen (1, 2 oder 3, Stufe 1 ist die niedrigste, Stufe 3 die höchste Einstellung). Die ()-Taste drücken, um die Grillstufe zu bestätigen und die Mikrowellenleistungseinstellung aufzurufen.
- 4) Die ()- oder ()-Taste drücken, um die Mikrowellenleistung auf 700 W, 450 W, 300 W oder 100 W einzustellen. Die ()-Taste drücken, um die Mikrowellenleistung zu bestätigen und die Garzeiteinstellung aufzurufen.
- 5) Die ()- oder ()-Taste drücken, um die Garzeit einzustellen. Die maximale Garzeit beträgt 90 Minuten.
- 6) Die ()-Taste drücken, um den Garvorgang zu starten.

9. Mikrowellen- und Konvektionsgaren

- 1) Die ()-Taste drücken, um die Mikrowellenfunktion zu aktivieren. "900" blinkt im Display und es erscheint das Mikrowellensymbol, "1:00" erscheint. Die ()-Taste siebenmal drücken, um die Mikrowellen-Konvektions-Funktion zu aktivieren.
- 2) Wenn () leuchtet und () blinkt, befindet sich das Gerät im Mikrowellen-Konvektions-Modus, die Standardtemperatur von 180 Grad blinkt. Die Standardzeit "10:00" wird angezeigt.
- 3) Die ()- oder ()-Taste drücken, um die Temperatur zwischen 50 und 230 Grad einzustellen. Mögliche Temperatureinstellungen sind 50, 100, 105, 110, 115, 120, 125, 130, 135, 140, 145, 150, 155, 160, 165, 170, 175, 180, 185, 190, 195, 200, 205, 210, 215, 220, 225 und 230. Die ()-Taste drücken, um die Temperatur zu bestätigen und die Mikrowellenleistungseinstellung aufzurufen.
- 4) Die ()- oder ()-Taste drücken, um die Mikrowellenleistung auf 700 W, 450 W, 300 W oder 100 W einzustellen. Die ()-Taste drücken, um die Mikrowellenleistung zu bestätigen und die Garzeiteinstellung aufzurufen.
- 5) Die ()- oder ()-Taste drücken, um die Garzeit einzustellen. Die maximale Garzeit beträgt 90 Minuten.
- 6) Die ()-Taste drücken, um den Garvorgang zu starten.

10. Mikrowellengaren und Umluftgrillen

- 1) Die ()-Taste drücken, um die Mikrowellenfunktion zu aktivieren. "900" blinkt im Display und es erscheint das Mikrowellensymbol, "1:00" erscheint.
- 1) Die ()-Taste achtmal drücken, um die Mikrowellen-Umluftgrill-Funktion zu aktivieren.
- 2) Wenn () leuchtet und () blinkt, befindet sich das Gerät im Mikrowellen-Umluftgrill-Modus, die Standardtemperatur von 180 Grad blinkt. Die Standardzeit "10:00" wird angezeigt.
- 3) Die ()- oder ()-Taste drücken, um die Temperatur zwischen 100 und 230 Grad einzustellen. Mögliche Temperatureinstellungen sind 100, 105, 110, 115, 120, 125, 130, 135, 140, 145, 150, 155, 160, 165, 170, 175, 180, 185, 190, 195, 200, 205, 210, 215, 220, 225 und 230. Die ()-Taste drücken, um die Temperatur zu bestätigen und die Mikrowellenleistungseinstellung aufzurufen.

- 4) Die (+) - oder (-) -Taste drücken, um die Mikrowellenleistung auf 700 W, 450 W, 300 W oder 100 W einzustellen. Die (▶) -Taste drücken, um die Mikrowellenleistung zu bestätigen und die Garzeiteinstellung aufzurufen.
- 5) Die (+) - oder (-) -Taste drücken, um die Garzeit einzustellen. Die maximale Garzeit beträgt 90 Minuten.
- 6) Die (▶) -Taste drücken, um den Garvorgang zu starten.

11. Mikrowellen- und Konvektionsgaren mit Unterhitze



- 1) Die (F) -Taste drücken, um die Mikrowellenfunktion zu aktivieren.
"900" blinkt im Display und es erscheint das Mikrowellensymbol, "1:00" erscheint.
Die (F) -Taste neunmal drücken, um die Mikrowellen-Konvektions-Funktion mit Unterhitze zu aktivieren.
- 2) Wenn (☞) leuchtet und (☞) blinkt, befindet sich das Gerät im Mikrowellen-Konvektions-Modus mit Unterhitze, die Standardtemperatur von 180 Grad blinkt. Die Standardzeit "10:00" wird angezeigt.
- 3) Die (+) oder (-) -Taste drücken, um die Temperatur zwischen 100 und 230 Grad einzustellen. Mögliche Temperatureinstellungen sind 100, 105, 110, 115, 120, 125, 130, 135, 140, 145, 150, 155, 160, 165, 170, 175, 180, 185, 190, 195, 200, 205, 210, 215, 220, 225 und 230. Die (▶) -Taste drücken, um die Temperatur zu bestätigen und die Mikrowellenleistungseinstellung aufzurufen.
- 4) Die (+) - oder (-) -Taste drücken, um die Mikrowellenleistung auf 700 W, 450 W, 300 W oder 100 W einzustellen. Die (▶) -Taste drücken, um die Mikrowellenleistung zu bestätigen und die Garzeiteinstellung aufzurufen.
- 5) Die (+) - oder (-) -Taste drücken, um die Garzeit einzustellen. Die maximale Garzeit beträgt 90 Minuten.
- 6) Die (▶) -Taste drücken, um den Garvorgang zu starten.



12. Mikrowellengaren mit Ober- und Unterhitze



1) Die ()-Taste drücken, um die Mikrowellenfunktion zu aktivieren.

"900" blinkt im Display und es erscheint das Mikrowellensymbol, "1:00" erscheint.

Die ()-Taste elfmal drücken, um die Mikrowellenfunktion mit Ober- und Unterhitze zu aktivieren.

2) Wenn () leuchtet und () blinkt, befindet sich das Gerät im Mikrowellenmodus mit Ober- und Unterhitze. Die Standardzeit "10:00" wird angezeigt. Die Standardleistung 300 blinkt.

4) Die ()- oder ()-Taste drücken, um die Mikrowellenleistung auf 700 W, 450 W, 300 W oder 100 W einzustellen. Die ()-Taste drücken, um die Mikrowellenleistung zu bestätigen und die Garzeiteinstellung aufzurufen.

4) Die ()- oder ()-Taste drücken, um die Garzeit einzustellen. Die maximale Garzeit beträgt 90 Minuten.

5) Die ()-Taste drücken, um den Garvorgang zu starten.



13. Automatisches Garen

1) Die ()-Taste drücken, um die Mikrowellenfunktion zu aktivieren.

"900" blinkt im Display und es erscheint das Mikrowellensymbol, "1:00" erscheint.

1) Die ()-Taste dreizehnmal drücken, um die automatische Garfunktion zu aktivieren.

2) Wenn () leuchtet, befindet sich das Gerät im automatischen Garmodus. Das Standardmenü "P01" blinkt. Zeit, Gewicht und die erste Zahl des automatischen Programms werden im Display angezeigt.

3) Die ()- oder ()-Taste drücken, um das automatische Menü auszuwählen. "P01", "P02" ... "P13" erscheinen.

4) Die ()-Taste drücken, um das automatische Menü zu bestätigen und die Gewichtseinstellung aufzurufen.

5) Die ()- oder ()-Taste drücken, um das das Gewicht auszuwählen.

6) Die ()-Taste drücken, um den Garvorgang zu starten.

• Falls das automatische Menü eine Vorheizphase beinhaltet, die Tür erst dann öffnen und das Gargut hineingeben, wenn die Vorheiztemperatur erreicht ist. Auf () drücken, um den Garvorgang zu starten.



14. Automatisches Auftauen

1) Die ()-Taste drücken, um die Mikrowellenfunktion zu aktivieren.



"900" blinkt im Display und es erscheint das Mikrowellensymbol, "1:00" erscheint.

1) Die ()-Taste zwölfmal drücken, um die automatische Auftaufunktion zu aktivieren.

2) Wenn () leuchtet, befindet sich das Gerät im automatischen Auftaumodus. Das Standardmenü "d01" blinkt. Zeit, Gewicht und die erste Zahl des automatischen Programms werden im Display angezeigt.

3) Die ()- oder ()-Taste drücken, um das automatische Auftauprogramm auszuwählen. "d01" und "d02" erscheinen.

4) Die ()-Taste drücken, um das automatische Auftauprogramm zu bestätigen und die Gewichtseinstellung aufzurufen.

5) Die ()- oder ()-Taste drücken, um das das Gewicht auszuwählen.





6) Die ()-Taste drücken, um den Auftauvorgang zu starten.

• Die ()-Taste drücken, um den Auftauvorgang nach dem Durchrühren bzw. Wenden der Speisen fortzusetzen.

Programm	Kategorie	Gargut/Anmerkungen
d01 (Auftauen)**	Fleisch, Geflügel und Fisch	Wenn ein Signalton ertönt, stoppt der Kombimikrowellenofen. Die Speisen durchrühren bzw. wenden und die Start/Pause-Taste drücken, um das Auftauprogramm fortzusetzen.
d02 (Auftauen)**	Brot, Kuchen und Obst	
P01**	Gemüse	Frisches Gemüse
P02**	Beilagen	Kartoffeln – gepellt/gekocht
P03*	Beilagen	Kartoffeln – gebraten Wenn ein Signalton ertönt, die Speisen durchrühren bzw. wenden. Der Kombimikrowellenofen beginnt automatisch mit der nächsten Phase.
P04	Geflügel/Fisch	Hähnchenteile/Fischteile Wenn ein Signalton ertönt, die Speisen durchrühren bzw. wenden. Der Kombimikrowellenofen beginnt automatisch mit der nächsten Phase.
P05*	Gebäck	Kuchen
P06*	Gebäck	Apfelkuchen
P07*	Gebäck	Quiche
P08**	Aufwärmen	Getränke/Suppe
P09**	Aufwärmen	Tellergerichte
P10**	Aufwärmen	Soße/Eintopf
P11*	Fertiggerichte	Gefrorene Pizza
P12*	Fertiggerichte	Gefrorene Ofenpommes Wenn ein Signalton ertönt, die Speisen durchrühren bzw. wenden. Der Kombimikrowellenofen beginnt automatisch mit der nächsten Phase.
P13*	Fertiggerichte	Gefrorene Lasagne



15. Vorheizfunktion



Die Vorheizfunktion kann aktiviert werden, sobald eine der folgenden Funktionen gewählt wurde: Konvektion, Umluftgrill, Konvektion mit Unterhitze, Mikrowelle-Konvektion, Mikrowelle-Umluftgrill und Mikrowelle-Konvektion mit Unterhitze.

- 1) Die -Taste drücken. Das Vorheiz-Symbol erscheint im Display.
- 2) Die -Taste drücken, um das Vorheizen zu starten. Das Vorheizen kann durch das Öffnen der Ofentür oder durch Drücken der -Taste beendet werden.
- 3) Sobald die Vorheiztemperatur erreicht wird, ertönt der Signalton dreimal. Wenn die -Taste zum Starten des Garvorgangs 2 Stunden lang nicht betätigt wird, ertönt der Signalton einmal und das Gerät kehrt in den Bereitschaftsmodus zurück.
- 4) Sobald die Vorheiztemperatur erreicht wird, das Gargut hineingeben und die -Taste drücken, um den Garvorgang zu starten. Das Vorheizsymbol verschwindet.

Hinweis: Die Vorheizfunktion ist nur dann verfügbar, wenn zuvor einer der oben genannten Modi gewählt wurde. Während es Vorheizens ist die Mikrowellenfunktion deaktiviert.

16. Kindersicherung

Verriegeln: Im Wartezustand die Tasten   gleichzeitig 3 Sekunden lang gedrückt halten. Es ertönt ein langer Signalton, der anzeigt, dass die Kindersicherung aktiv ist.  leuchtet im Display.

Entriegeln: Im verriegelten Zustand die Tasten   3 Sekunden lang gedrückt halten. Es ertönt ein langer Signalton, der anzeigt, dass die Kindersicherung deaktiviert wurde.  verschwindet aus dem Display.

17. Angaben zum Display

- (1) Wird die Tür während des Garvorgangs geöffnet, muss zum Fortsetzen des Garvorgangs die -Taste betätigt werden.
- (2) Die Ofenlampe leuchtet, solange die Tür geöffnet ist.
- (3) Wenn der Garvorgang gestoppt wird, erlischt die Lampe.
- (4) Wenn sich der Ofen im Einstellungs- oder Pausenmodus befindet, inklusive dem automatischen Gar- oder Auftauprogramm, und 5 Minuten lang keine Bedienung erfolgt, schaltet er sich aus.
- (5) Erfolgt während der Einstellung des Ofens 10 Sekunden lang keine Bedienung, wird die Einstellung automatisch bestätigt.

Problemlösungen

Störung durch Fernsehübertragung	Radio und Fernsehen können den Betrieb des Gerätes beeinflussen oder stören. Ebenso elektrische Geräte wie Mixer, Staubsauger oder Haartrockner. Das ist normal.
Ofenlicht wird dunkler	Ist eine niedrige Watt-Zahl gewählt, ist das Ofenlicht dunkler als bei hohen Watt-Zahlen. Das ist normal.
Dampf an der Tür und warme Luft an den Lüftungsschlitzen	Wenn das Gerät in Betrieb ist, kann Dampf aus der Tür kommen. Dieser wird eigentlich durch die Lüftungsschlitze aus dem Gerät entsorgt, kann aber auch an kalten Orten wie der Tür entweichen. Das ist normal.
Ofen wird ohne Lebensmittel gestartet	Betreiben Sie das Gerät nicht ohne Lebensmittel. Das ist sehr gefährlich.

Problem	Möglicher Grund	Lösung
Ofen kann nicht gestartet werden	(1) Das Gerät ist nicht angeschlossen.	Schließen Sie das Gerät an.
	(2) Sicherung oder Überstromschalter	Setzen Sie die Sicherung wieder ein oder stellen Sie den Überstromschalter ab (durch eine qualifizierte Person).
	(3) Problem mit der Steckdose	Testen Sie die Steckdose mit einem anderen Gerät.
Ofen heizt nicht	(4) Die Tür ist nicht geschlossen	Schließen Sie bitte die Tür

KUNDENDIENST – Wenn die Ursache der Störung nicht ausgemacht werden kann: Das Gerät ausschalten (das Gerät nicht beanspruchen) und sich mit dem Kundendienst in Kontakt setzen. **SERIENNUMMER** - Wo finde ich die Seriennummer? Bei der Kontaktaufnahme mit dem Kundendienst bitte die Artikel- und Seriennummer (16 Zeichen, beginnend mit der Ziffer 3) bereithalten, die auf der Garantie oder auf dem Typenschild des Geräts wiedergegeben sind. Dadurch ist es den Technikern möglich, Ihre Anfrage rascher zu bearbeiten und Sie sparen insbesondere Telefonkosten.



Das Gerät muss im Einklang mit der EU Richtlinie über die Entsorgung von Elektro- und Elektronikgeräten (WEEE) entsorgt werden und gehört nicht in den normalen Hausmüll.

Für nähere Informationen über die Entsorgung, Wiederverwertung und Recycling dieses Produktes wenden Sie sich bitte an Ihre kommunalen Einrichtungen (Umweltamt) oder an die Abfallentsorgungsgesellschaft Ihrer Stadt oder an Ihren Händler.

Die Entsorgung im Wald und in den Landschaften gefährdet Ihre Gesundheit, wenn gefährliche Substanzen in das Grundwasser gelangen und ihren Weg in die Nahrungskette finden.

Kuchenka mikrofalowa

Instrukcja Obsługi

MODEL: HOR45C5FT

Przed rozpoczęciem użytkowania kuchenki mikrofalowej należy dokładnie zapoznać się z niniejszą instrukcją obsługi.

Przestrzeganie zawartych w niej zaleceń pozwoli na długoletnie niezawodne użytkowanie kuchenki.

**NINIEJSZĄ INSTRUKCJĘ OBSŁUGI NALEŻY PRZECHOWYWAĆ W
BEZPIECZNYM MIEJSCU**

ŚRODKI OSTROŻNOŚCI CELEM UNIKNIĘCIA NARAŻENIA NA NADMIERNE DZIAŁANIE PROMIENIOWANIA MIKROFALOWEGO

- (a) Zabrania się dokonywania prób uruchomienia kuchenki przy drzwiach otwartych, ponieważ może to spowodować narażenie na szkodliwe promieniowanie mikrofalowe. Nie wolno wyłączać blokady zabezpieczającej, ani manipulować przy niej.
- (b) Nie należy umieszczać żadnych przedmiotów pomiędzy powierzchnią czołową kuchenki i drzwiami oraz nie należy dopuszczać do gromadzenia się brudu i resztek środków czyszczących na powierzchniach uszczelniających.
- (c) **OSTRZEŻENIE:** Jeżeli drzwi lub uszczelki drzwi zostaną uszkodzone, kuchenki nie wolno uruchamiać do czasu jej naprawy przez personel autoryzowanego punktu serwisowego.

UWAGA

Jeżeli urządzenie nie będzie utrzymywane w czystości, może dojść do uszkodzenia jego powierzchni, obniżenia trwałości oraz stworzenia zagrożenia pożarowego.

Charakterystyka techniczna

Model:	HOR45C5FT
Napięcie znamionowe:	230V ~ 50 Hz
Znamionowy pobór mocy (mikrofałe):	1650 W
Znamionowa moc wyjściowa (mikrofałe):	900 W
Znamionowa moc wejściowa (grill):	1750 W
Znamionowa moc wejściowa (Podwójny grill):	2300 W
Znamionowa moc wejściowa (Mikrofałe + Podwójny grill):	3350 W
Znamionowa moc wyjściowa (konwekcja):	1750 W
Pojemność kuchenki:	44 L
Średnica talerza obrotowego:	∅ 360 mm
Wymiary zewnętrzne	595 x 568 x 454 mm
Masa netto:	około 36 kg

ZALECENIA DOTYCZĄCE BEZPIECZEŃSTWA

OSTRZEŻENIE

W celu obniżenia ryzyka pożaru, porażenia prądem elektrycznym, zranienia osób lub ich narażenia na działanie nadmiernego promieniowania mikrofalowego podczas użytkowania kuchenki, należy przestrzegać podstawowych zasad bezpieczeństwa, w tym:

1. Ostrzeżenie: Nie wolno podgrzewać płynów lub innych produktów żywnościowych w szczelnie zamkniętych pojemnikach, gdyż mogą one eksplodować.
2. Ostrzeżenie: Zdejmowanie pokrywy chroniącej przed promieniowaniem mikrofalowym może być dokonywane wyłącznie przez personel autoryzowanego punktu serwisowego.
3. Tego urządzenia mogą używać dzieci powyżej 8. roku życia oraz osoby z ograniczonymi zdolnościami fizycznymi, zmysłowymi lub mentalnymi, jak również osoby niedoświadczone i nie znające urządzenia, jeśli pozostają pod kontrolą lub udzielono im instrukcji dotyczących bezpiecznej obsługi sprzętu i rozumieją one ryzyko związane z obsługą. Dzieci nie powinny bawić się sprzętem. Dzieci nie powinny czyścić ani przeprowadzać konserwacji urządzenia, chyba że mają ponad 8 lat i pozostają pod nadzorem dorosłego.
4. Przechowuj sprzęt i jego przewód zasilający poza zasięgiem dzieci poniżej 8. roku życia.
5. Należy używać tylko takich naczyń, które nadają się do stosowania w kuchenkach mikrofalowych.
6. Kuchenkę należy czyścić regularnie, usuwając pozostałości po potrawach.
7. Należy przeczytać i stosować „ŚRODKI OSTROŻNOŚCI CELEM UNIKNIĘCIA NARAŻENIA NA NADMIERNE PROMIENIOWANIE MIKROFALOWE”.

8. Podczas podgrzewania żywności w pojemnikach plastikowych lub papierowych, należy zwracać szczególną uwagę na kuchenkę, ze względu na możliwość zapalenia się pojemnika.
9. W razie wydostawania się dymu, wyłącz urządzenie lub odłącz od prądu i nie otwieraj drzwiczek, aby zdławić ewentualne płomienie.
10. Należy unikać nadmiernego przedłużania czasu gotowania.
11. Wnętrza kuchenki nie należy używać do przechowywania chleba, ciastek, itp.
12. Przed umieszczeniem pojemników papierowych lub plastikowych w kuchence, należy usunąć z nich wszelkie zaciski druciane i uchwyty metalowe.
13. Kuchenkę należy ustawić i zainstalować zgodnie z dostarczoną instrukcją instalacji.
14. Jajka w skorupkach i całe jajka ugotowane na twardo nie powinny być umieszczane w kuchenkach mikrofalowych, gdyż mogą one eksplodować nawet po zakończeniu podgrzewania mikrofalami.
15. To urządzenie jest przeznaczone do użytku w gospodarstwie domowym i podobnych miejscach , takich jak:
 - kuchni dla pracowników w sklepach, biurach i innych zakładach pracy;
 - gospodarstwa rolne;
 - hotele typu „bed & breakfast”.
16. W razie uszkodzenia przewodu zasilającego, musi on być wymieniony na nowy przez producenta, personel autoryzowanego punktu serwisowego lub osobę z odpowiednimi kwalifikacjami, w celu uniknięcia ryzyka porażenia prądem elektrycznym.

17. Urządzenia nie należy używać ani przechowywać na zewnątrz budynku.
18. Kuchenki nie należy używać w pobliżu wody, w pomieszczeniu zawilgoconym lub w pobliżu basenu kąpielowego.
19. Podczas pracy urządzenia, temperatura jego powierzchni zewnętrznych może być wysoka. Przewód zasilający należy trzymać z dala od rozgrzanych powierzchni.
20. Nie dopuszczać, aby przewód zasilający zwisał na krawędzi stołu lub blatu.
21. Jeżeli kuchenka nie będzie utrzymywana w czystości, może to prowadzić do uszkodzenia jej powierzchni i obniżenia trwałości urządzenia oraz do stworzenia sytuacji zagrożenia pożarowego.
22. Zawartość butelek do karmienia niemowląt i słoiczków z odżywkami dla dzieci należy wymieszać lub wstrząsnąć oraz sprawdzić temperaturę przed podaniem, aby uniknąć poparzenia.
23. Podgrzewanie mikrofalowe napojów może spowodować efekt opóźnionego wrzenia, dlatego też należy zachować ostrożność podczas manipulowania pojemnikiem.
24. Kuchenka nie może być obsługiwana przez osoby (w tym dzieci) o ograniczonych możliwościach fizycznych, czuciowych lub psychicznych lub nie posiadające doświadczenia lub dostatecznej znajomości obsługi urządzenia, chyba że odbywa się to pod nadzorem osób odpowiadających za ich bezpieczeństwo lub gdy zostały one uprzednio przeszkolone w zakresie obsługi urządzenia.

25. Należy sprawdzać czy dzieci nie bawią się kuchenką.
26. Urządzenie nie jest przystosowane do sterowania zewnętrznym zegarem lub zespołem zdalnego sterowania.
27. UWAGA: w celu uniknięcia porażenia prądem elektrycznym należy, przed wymianą żarówki, sprawdzić czy urządzenie zostało wyłączone.
28. Dostępne części mogą się nagrzewać podczas użytkowania. Dzieci nie mogą zbliżać się do kuchenki. Nie stosować do czyszczenia kuchenki urządzeń parowych.
29. Do czyszczenia szyby drzwiczek kuchenki nie wolno stosować agresywnych detergentów lub ostrych narzędzi skrobaczk itp. gdyż mogą one porysować powierzchnię lub uszkodzić szybę.
30. Kuchenka nagrzewa się podczas użytkowania. W żadnym razie nie wolno dotykać grzałek wewnątrz kuchenki.
31. OSTRZEŻENIE: Urządzenie i jego dostępne elementy nagrzewają się podczas użycia. Należy uważać, by nie dotykać rozgrzanych elementów. Dzieci poniżej 8. roku życia nie powinny przebywać w pobliżu urządzenia, chyba że są pod stałym nadzorem.
32. Kuchenki mikrofalowe należy obsługiwać przy otwartych drzwiach dekoracyjnych (dla kuchenek z dekoracyjnymi drzwiami).
33. Powierzchnia oraz wnęka mogą się nagrzewać.

PRZECZYTAĆ DOKŁADNIE I ZACHOWAĆ DO PÓŹNIEJSZEGO WGLĄDU

Obniżenie ryzyka porażenia osób Instalacja obwodu uziemiającego

NIEBEZPIECZEŃSTWO

Niebezpieczeństwo porażenia prądem elektrycznym
Dotknięcie niektórych wewnętrznych części kuchenki może spowodować poważne obrażenia lub śmierć. Dlatego też, nie wolno demontować urządzenia.

OSTRZEŻENIE

Niebezpieczeństwo porażenia prądem elektrycznym Nieprawidłowe uziemienie urządzenia może być przyczyną porażenia prądem elektrycznym. Nie należy wkładać wtyczki do gniazda sieciowego dopóki urządzenie nie zostanie prawidłowo zainstalowane i uziemione.

Urządzenie musi być uziemione. W razie zwarcia elektrycznego, uziemienie zmniejsza ryzyko porażenia prądem elektrycznym zapewniając drogę dla odpływu prądu elektrycznego.

Niniejsze urządzenie posiada kabel zasilający wyposażony w przewód uziemiający i odpowiednią wtyczkę. Wtyczkę należy umieścić w prawidłowo zainstalowanym i uziemionym gniazdku elektrycznym.

W razie jakichkolwiek wątpliwości dotyczących prawidłowego uziemienia urządzenia, należy zwrócić się do wykwalifikowanego elektryka lub pracownika serwisu. Jeżeli konieczne jest zastosowanie przedłużacza, należy stosować wyłącznie przedłużacze trzyżyłowe

wyposażone we wtyczkę z dwoma bolcami i otwór uziemiający z dwiema płytkami uziemiającymi. Gniazdo przedłużacza powinno posiadać dwa otwory i bolec uziemiający lub styki uziemiające pasujące do wtyczki przewodu zasilającego kuchenki.

1. Kuchenka wyposażona została w krótki przewód zasilający, w celu obniżenia ryzyka wynikającego z zaplątania się lub potknięcia o zbyt długi przewód.
2. W przypadku zastosowania długiego przewodu lub przedłużacza:
 - 1) Elektryczne dane znamionowe oznakowane na przewodzie lub przedłużaczu powinny być co najmniej tak duże jak elektryczne dane znamionowe urządzenia.
 - 2) Przedłużacz musi być kablem trzyżyłowym z uziemieniem.
 - 3) Długi przewód zasilający należy tak poprowadzić, aby nie wystawał poza blat kuchenny lub stół, gdzie mógłby zostać pociągnięty przez dzieci lub przypadkowo zahaczony.

CZYSZCZENIE

Należy pamiętać o odłączeniu kuchenki od zasilania elektrycznego.

1. Wyczyścić wewnątrz kuchenki po użyciu przy pomocy lekko zwilżonej szmatki.
2. Wyczyścić akcesoria w wodzie z dodatkiem mydła.
3. W przypadku zabrudzenia, dokładnie wyczyścić drzwi i uszczelkę oraz sąsiednie elementy przy pomocy zwilżonej szmatki.
4. Do mycia szklanych drzwiczek kuchenki nie używaj ściernych środków czyszczących ani ostrych metalowych skrobaków, ponieważ mogą one zarysować powierzchnię, co z kolei może spowodować pęknięcie szyby.
5. Wskazówka: dla łatwiejszego czyszczenia ścianek, których może dotyczyć gotowane jedzenie, umieść połówkę cytryny w miseczce, dodaj 300 ml wody i podgrzewaj na 100 % mocy mikrofalii przez 10 minut. Wytrzyj kuchenkę suchą, miękką szmatką.

UWAGA!

Niebezpieczeństwo

obrażeń ludzi

Nie dopuszcza się wykonywania jakichkolwiek czynności serwisowych lub naprawczych związanych ze zdejmowaniem pokrywy stanowiącej ochronę przed promieniowaniem mikrofalowym przez osoby inne niż personel autoryzowanego punktu serwisowego.

Patrz zalecenia dotyczące materiałów, których można używać oraz materiałów, których nie należy używać w kuchenke mikrofalowej.

Niektóre naczynia niemetalowe mogą być niebezpieczne podczas gotowania mikrofalowego. W razie wątpliwości, należy przeprowadzić test zgodnie z następującą procedurą:

Test naczyń:

1. Napełnić pojemnik bezpieczny do stosowania w kuchenke mikrofalowej jedną szklanką (250 ml) zimnej wody i umieścić w kuchenke razem z testowanym naczyniem.
2. Gotować z maksymalną mocą przez 1 minutę.
3. Ostrożnie dotknąć naczynia. Jeżeli puste naczynie jest ciepłe, nie należy go używać do gotowania mikrofalowego.
4. **Nie przekraczać czasu gotowania 1 minuty.**

Materiały, których można używać w kuchenke mikrofalowej

Uwagi dotyczące naczyń

Naczynie do przyrumienienia	Należy przestrzegać instrukcji producenta. Dno naczynia powinno znajdować się w odległości co najmniej 5 mm (3/16") nad talerzem obrotowym. Nieprawidłowe użycie może spowodować pęknięcie talerza obrotowego.
Naczynie obiadowe	Tylko przeznaczone do stosowania w kuchenkach mikrofalowych. Należy przestrzegać instrukcji producenta. Nie używać popękanych lub wyszczerbionych naczyń.
Szklane słoiki	Zawsze należy zdjąć wieczko. Używać wyłącznie do podgrzewania potraw do odpowiedniej temperatury. Słoiki zazwyczaj nie są odporne na wysokie temperatury i mogą popękać.
Naczynia szklane	Używać wyłącznie naczyń żaroodpornych przeznaczonych do stosowania w kuchenkach mikrofalowych. Upewnić się, że nie mają one metalowego obrzeża. Nie używać popękanych lub wyszczerbionych naczyń.
Torebki do gotowania	Należy przestrzegać instrukcji producenta. Nie zamykać metalowymi zaciskami. Wykonać nacięcia w celu uwolnienia pary powstającej podczas gotowania.
Talerze i kubki papierowe	Używać wyłącznie do krótkiego gotowania / podgrzewania. Podczas gotowania nie należy pozostawiać kuchenki bez nadzoru.
Ręczniki papierowe	Używać do przykrywania potraw podczas podgrzewania w celu wchłaniania tłuszczu. Wyłącznie do krótkiego gotowania pod nadzorem.
Papier pergaminowy	Używać jako przykrycia zapobiegającego rozpryskom lub jako opakowania przy gotowaniu w parze.
Naczynia plastikowe	Tylko przeznaczone do stosowania w kuchenkach mikrofalowych. Należy przestrzegać instrukcji producenta. Niektóre naczynia plastikowe miękną w miarę nagrzewania się potrawy. Woreczki do gotowania i szczelne torebki plastikowe należy naciąć lub przedziurawić zgodnie z instrukcjami na opakowaniu.
Folie plastikowe	Tylko przeznaczone do stosowania w kuchenkach mikrofalowych. Używać do przykrywania potraw podczas gotowania w celu utrzymania właściwej wilgotności. Folia plastikowa nie powinna dotykać potrawy.
Termometry	Tylko przeznaczone do stosowania w kuchenkach mikrofalowych (termometry do mięsa i ciast).
Papier woskowany	Używać jako przykrycia, w celu zapobieżenia rozpryskom i utrzymania wilgoci.

Materiały, których nie należy używać w kuchenke mikrofalowej

Uwagi dotyczące naczyń

Tacka aluminiowa	Może powodować wyładowanie łukowe. Przełożyć potrawę do naczynia przeznaczonego do stosowania w kuchenkach mikrofalowych.
Naczynia z metalowym uchwytem	Może powodować wyładowanie łukowe. Przełożyć potrawę do naczynia przeznaczonego do stosowania w kuchenkach mikrofalowych.
Naczynia z obrzeżem metalowym	Metal ekranuje potrawę przed energią mikrofal. Obrzeże metalowe może powodować wyładowanie łukowe.
Metalowe zamknięcia	Mogą powodować wyładowanie łukowe lub pożar w kuchenke.
Torebki papierowe	Mogą powodować pożar w kuchenke.
Pianka plastikowa	Pianka plastikowa może się stopić i zanieczyścić znajdujący się wewnątrz płyn pod działaniem wysokiej temperatury.
Drewno	Drewno wysycha podczas używania w kuchenke mikrofalowej i może ulec pęknięciu lub rozszczępieniu.

USTAWIENIE KUCHENKI MIKROFALOWEJ

Nazwy części i elementów wyposażenia

Wyjąć kuchenkę i wszystkie materiały z opakowania i wnętrza kuchenki.

Kuchenka dostarczana jest z następującym wyposażeniem:

Talerz obrotowy emaliowany	1	
Podstawka talerza	1	
Instrukcja obsługi		1

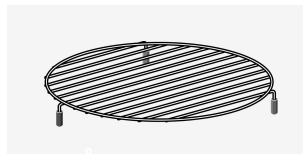
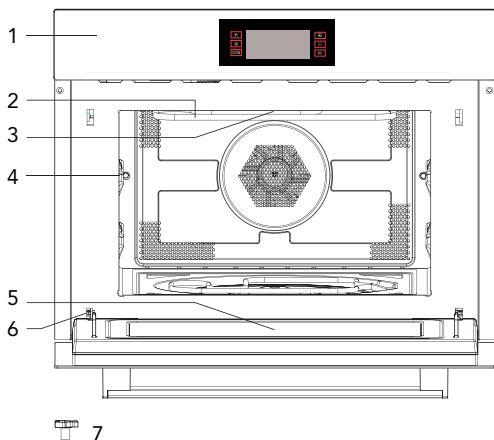

8

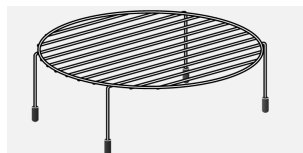

9

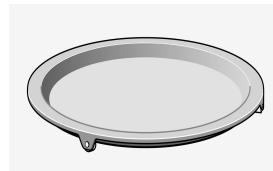

10

1. Panel sterowania
2. Grzałka grilla
3. Oświetlenie
4. Poziomienie
5. Okienko szklane
6. Zawias
7. Podstawka talerza

8. Ruszt niski do grilla
9. Ruszt wysoki do grilla
10. Tacka ociekowa do grilla

Zamontowanie talerza obrotowego

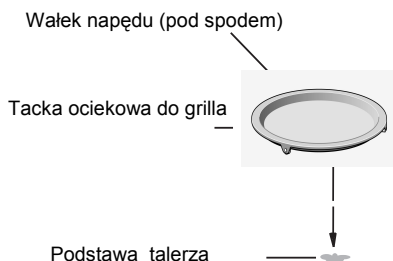

- Nigdy nie należy ustawiać talerza obrotowego do góry dnem. Nigdy nie należy ograniczać ruchu talerza.
- Podczas gotowania należy zawsze używać zarówno zespołu talerza obrotowego jak i tacki pod grill.
- Wszystkie potrawy i pojemniki należy zawsze umieszczać na talerzu obrotowym.
- W przypadku pęknięcia lub złamania talerza obrotowego lub podstawki talerza, należy skontaktować się z najbliższym autoryzowanym punktem serwisowym.

Ważne uwagi odnośnie instalacji

- kuchenka **NIE** jest przeznaczona do użytku komercyjnego
 - montaż powinien być przeprowadzony jedynie przez wykwalifikowany personel zgodnie z informacjami zawartymi w niniejszej instrukcji
 - kuchenka wyposażona jest we wtyk który należy podłączyć do gniazda z odpowiednim skutecznym uziemieniem
 - w razie konieczności wymiany wtyku czynność ta powinna być wykonana przez wykwalifikowany personel. Jeżeli wtyk nie jest dostępny po instalacji to na zasilaniu należy zamontować wyłącznik o przerwie między stykami minimum 3mm.
 - nie stosować adapterów ani rozgałęziaczy.
- Przeciążenie elektryczne może spowodować pożar.



Ustawienie

- **Niebezpieczeństwo! Nie wolno demontować kuchenki gdyż grozi to porażeniem lub śmiercią**
- Kuchenkę należy ustawić w poziomie w pozycji stabilnej
- Zapewnić dobrą wentylację wokół kuchenki. Po bokach i z tyłu powinno być minimum 10cm wolnego
- Miejsca
- Nie zasłaniać otworów wentylacyjnych
- Nie usuwać regulowanych nóżek
- Nie ustawiać kuchenki w pobliżu źródeł ciepła
- Urządzenia radioelektryczne mogą wpływać na działanie kuchenki

Rysunek instalacyjny

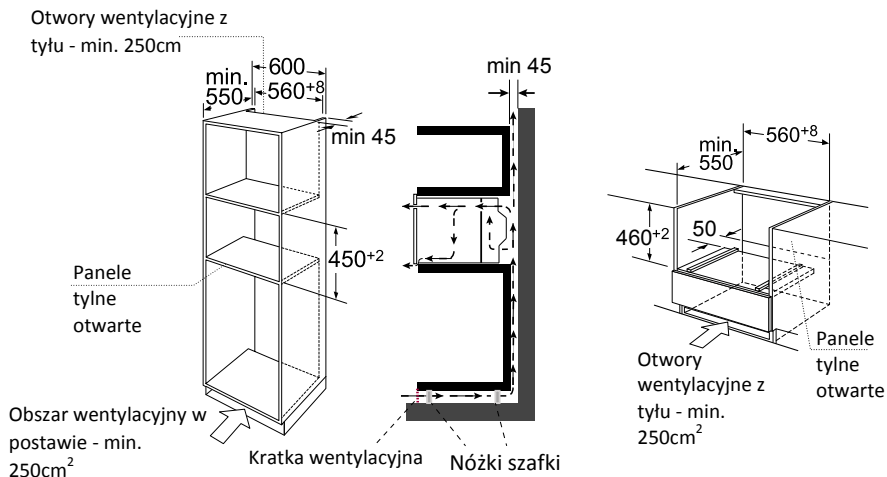

Uwaga: Nad mikrofalówką należy pozostawić wolną przestrzeń

UWAGI:

Pod kuchenką w miejscach oznaczonych strzałkami należy pozostawić otwór wentylacyjny o powierzchni minimum 250 cm².

Nad kuchenką należy pozostawić wolną przestrzeń.

Montaż w zabudowie meblowej

Uwaga: nie wolno podnosić kuchenki lub przenosić za uchwyt drzwi, gdyż nie wytrzyma wagi kuchenki i może ulec uszkodzeniu.

1. Wsunąć delikatnie kuchenkę do wnęki zabudowy, sprawdzić czy umieszczona jest centralnie we wnęcie
2. Otworzyć drzwi i przykręcić ją do zabudowy za pomocą dołączonych do kuchenki śrub.

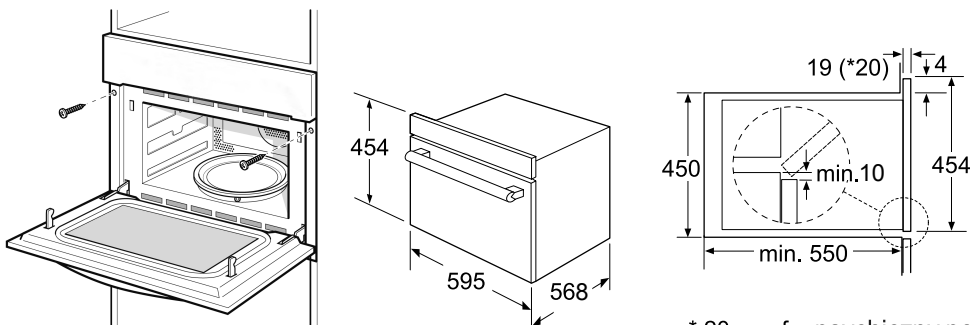

* 20 mm for psychiczny powięź

Uwagi odnośnie ustawienia talerza obrotowego

1. Sprawdzić ustawienie podstawki

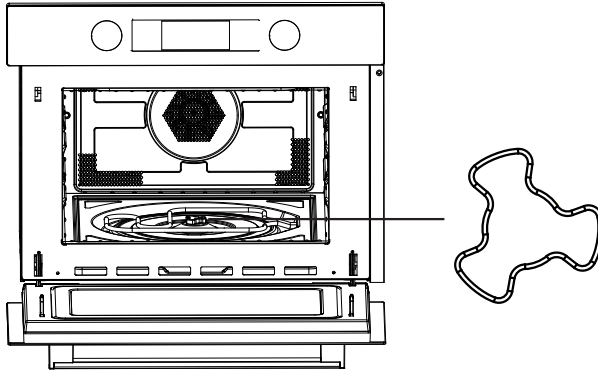

2. Ustawić talerz tak aby każda z rolek odpowiadała wypustkom podstawki

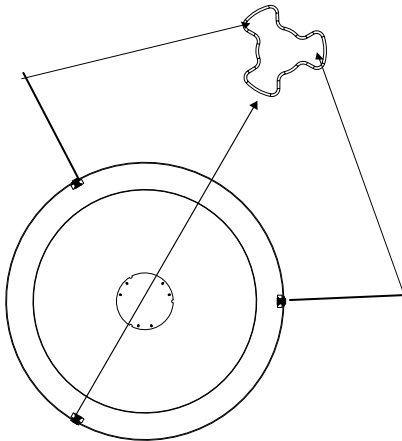

3. Umieścić talerz na podstawce i delikatnie wyregulować

OPIS DZIAŁANIA

Panel sterowania i jego funkcje

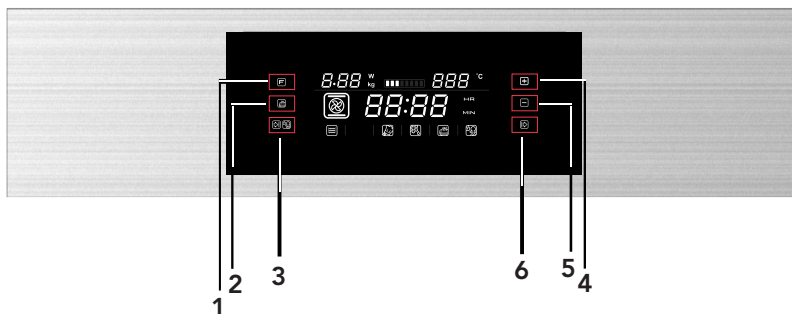















- 1) Przycisk włączania zasilania/wagi
- 2) Przycisk szybkiego podgrzewania
- 3) Przycisk anulowania/Ochrony przed dziećmi
- 4) Przycisk regulacji
- 5) Przycisk regulacji
- 6) Przycisk startu / Pauzy

Poniższa tabela opisuje jakie moce należy wykorzystywać do gotowania mikrofalowego w zależności od potraw:

Moc	Potrawy
900 W	- Gotowanie wody, odgrzewanie - Gotowanie kurczaka, ryb, warzyw
700 W	- Odgrzewanie - Gotowanie grzybów i skorupiaków - Gotowanie potraw na bazie jaj oraz serów
450 W	- Gotowanie ryżu oraz zup
300 W	- Rozmrażanie - Topienie czekolady i masła
100 W	- Rozmrażanie potraw delikatnych - Rozmrażanie potraw o nieregularnych kształtach - Zmiękczenie lodów - Wyrastanie ciast

Funkcje

FUNKCJA		MOŻLIWOŚCI		
	Mikrofałe		Mikrofałe	Mikrofałe Funkcja do gotowania i odgrzewania warzyw, ziemniaków, ryżu, ryb oraz mięs.
	Pieczenie		Grzanie	Grzanie Funkcja umożliwia używanie kuchenki jako piekarnika konwekcyjnego. W tym przypadku funkcja mikrofal jest nieaktywna. Zaleca się wstępne rozgrzanie kuchenki przed umieszczeniem w niej potraw do pieczenia.
			Grill z termoobiegiem	Grill z termoobiegiem Funkcja do pieczenia potraw w sposób jednorodny i taki aby były chrupiące.
			Grill	Grill Funkcja zalecana w szczególności do pieczenia platów mięsa lub ryb.
			Termoobieg + grzanie dolne	Do pieczenia dużych porcji mięsa, pizzy itp.
			Podwójny grill	Do pieczenia dużych porcji mięsa, pizzy itp.



FUNKCJA		MOZLIWOŚCI		
	Combi		Grzanie	Mikrofałe + Grzanie Do szybkiego pieczenia potraw.
			Grill z termoobiegim	Mikrofałe + Grill z termoobiegim
			Grill	Mikrofałe + Grill Do szybkiego gotowania potraw z zachowaniem ich kruchości (można stosować też do tart). Funkcje grilla i mikrofał są aktywne jednocześnie, mikrofałe gotują a grill piecze potrawę.
			Termoobieg + grzanie dolne	Do pieczenia dużych porcji mięsa, pizzy itp.
			Podwójny grill	Do pieczenia dużych porcji mięsa, pizzy itp.
	Programy automatyczne		P 01- P13	Automatyczne programy gotowania
	Rozmrażanie		d 01+ d 02	Rozmrażanie

INSTRUKCJA OBSŁUGI

Niniejsza kuchenka mikrofalowa posiada nowoczesne sterowanie elektroniczne pozwalające na regulację parametrów, i tym samym spełnianie Państwa potrzeb podczas gotowania.

1. Ustawienie zegara

Gdy kuchenka mikrofalowa zostanie podłączona do prądu, zamruga wyświetlacz z **00:00** a sygnał brzęczyka odezwie się jednokrotnie.

1) Naciśnij przycisk  lub  aby ustawić odpowiednią godzinę (pomiędzy 00:00 a 23:59.)



2) Po ustawieniu odpowiedniej godziny, naciśnij . Zegar jest już ustawiony.



Uwaga: Jeśli kuchenka jest podłączona do prądu, a nie są wykonywane żadne czynności, cały czas będzie wyświetlany symbol **00:00**.

Jeśli nie zostanie naciśnięty przycisk , ustawienie zegara zostanie automatycznie zatwierdzone po 3 sekundach.

2. Gotowanie w kuchenke mikrofalowej

1) Naciśnij przycisk , aby uruchomić funkcję mikrofal. Na wyświetlaczu zacznie mrugać symbol **900**; pojawi się ikonka mikrofal i wyświetli **1:00**.

2) Naciśnij  lub , aby ustawić odpowiednią moc kuchenki (900,700,450,300, 100) i następnie przycisk , aby zatwierdzić moc kuchenki i przejść do ustawienia czasu gotowania; wyświetlony zostanie czas gotowania.

3) Naciśnij  lub , aby ustawić czas gotowania. Przy mocy 900W, maksymalny czas gotowania wynosi 30min, przy pozostałych mocach – 90 minut.

4) Naciśnij przycisk , aby rozpocząć gotowanie

UWAGA: Wartości skokowe podczas regulacji czasu na przełączniku są następujące:

0---1 min : 1 sekunda

1---5 min : 10 sekund

5---15 min : 30 sekund









15---60 min : 1 minuta

60---90 min : 5 minut









Tabela mocy kuchenki:

Wyświetlacz	900W	700W	450W	300W	100W
-------------	------	------	------	------	------









3. Grillowanie

- 1) Naciśnij przycisk , aby uruchomić funkcję mikrofal. Na wyświetlaczu zacznie mrugać **900**, pojawi się ikonka mikrofal i wyświetli **1:00**.
Naciśnij przycisk  pięciokrotnie, aby uruchomić funkcję grillowania.
- 2) Kiedy na wyświetlaczu pojawi się , po uruchomieniu funkcji grillowania zostanie wyświetlony poziom mocy grillowania 3 i wyświetli się domyślny czas **10:00**.
- 3) Naciśnij  lub , aby ustawić moc (zakres: 1,2,3, minimum to poziom 1 a maksimum poziom 3).
Naciśnij przycisk , aby zatwierdzić moc i przejść do ustawienia czasu gotowania.
- 4) Naciśnij  lub , aby ustawić czas grillowania. Maksymalny czas to 90 min.
- 5) Naciśnij przycisk , aby rozpocząć gotowanie.









4. Gotowanie z termoobiegiem

- 1) Naciśnij przycisk , aby uruchomić funkcję mikrofal. Na wyświetlaczu zacznie mrugać **900**, pojawi się ikonka mikrofal, i wyświetli się **1:00**.
Naciśnij przycisk  dwukrotnie, aby uruchomić funkcję gotowania z termoobiegiem.
- 2) Kiedy zaświeci się , włączany jest tryb termoobiegu, mruga domyślna temperatura **180** stopni i wyświetlany jest domyślny czas **10:00**.
- 3) Naciśnij  lub , aby ustawić temperaturę. Można ustawić temperaturę pomiędzy **50** a 230 stopni. Dostępne temperatury: 50, 100, 105, 110, 115, 120, 125, 130, 135, 140, 145, 150, 155, 160, 165, 170, 175, 180, 185, 190, 195, 200, 205, 210, 215, 220, 225, 230.
Naciśnij przycisk , aby zatwierdzić temperaturę i przejść do ustawienia czasu gotowania.
- 4) Naciśnij  lub , aby ustawić czas gotowania. Maksymalny czas to 5 godzin.
- 5) Naciśnij przycisk , aby rozpocząć gotowanie.







5. Grillowanie z termoobiegiem

- 1) Naciśnij przycisk , aby uruchomić funkcję mikrofal. Na wyświetlaczu zacznie mrugać **900**, pojawi się ikonka mikrofal, i wyświetli się **1:00**.
Naciśnij przycisk  trzy razy, aby uruchomić funkcję grillowania z wentylatorem.
- 2) Kiedy zaświeci się , włączany jest tryb grilla z wentylatorem, mruga domyślna temperatura 180 stopni i wyświetlany jest domyślny czas **10:00**.
- 3) Naciśnij  lub , aby ustawić temperaturę pomiędzy 100 a 230 stopni. Dostępne temperatury: 100, 105, 110, 115, 120, 125, 130, 135, 140, 145, 150, 155, 160, 165, 170, 175, 180, 185, 190, 195, 200, 205, 210, 215, 220, 225, 230.
Naciśnij przycisk , aby zatwierdzić temperaturę i przejść do ustawienia czasu gotowania.
- 4) Naciśnij  lub , aby ustawić czas gotowania. Maksymalny czas to 5 godzin.
- 5) Naciśnij przycisk , aby rozpocząć gotowanie.













6. Gotowanie z termoobiegiem i podgrzewaniem dolnym

- 1) Naciśnij przycisk , aby uruchomić funkcję mikrofal. Na wyświetlaczu zacznie mrugać **900**, pojawi się ikonka mikrofal, i wyświetli się **1:00**.
Naciśnij przycisk  cztery razy, aby uruchomić funkcję gotowania z termoobiegiem i podgrzewaniem dolnym.
- 2) Kiedy zaświeci się , włączany jest tryb gotowania z termoobiegiem i podgrzewaniem dolnym, mruga domyślna temperatura 180 stopni i wyświetlany jest domyślny czas **10:00**.
- 3) Naciśnij  lub , aby ustawić temperaturę pomiędzy 100 a 230 stopni. Dostępne temperatury: 100, 105, 110, 115, 120, 125, 130, 135, 140, 145, 150, 155, 160, 165, 170, 175, 180, 185, 190, 195, 200, 205, 210, 215, 220, 225, 230.
Naciśnij przycisk , aby zatwierdzić temperaturę i przejść do ustawienia czasu gotowania.
- 4) Naciśnij  lub , aby ustawić czas gotowania. Maksymalny czas to 5 godzin.
- 5) Naciśnij przycisk , aby rozpocząć gotowanie.













7. Gotowanie z podwójnym grillem

- 1) Naciśnij przycisk , aby uruchomić funkcję mikrofal. Na wyświetlaczu zacznie mrugać **900**, pojawi się ikonka mikrofal, i wyświetli się **1:00**.
Naciśnij przycisk  sześć razy, aby uruchomić funkcję podwójnego grilla.
- 2) Kiedy zaświeci się , włączany jest tryb podwójnego grilla. Wyświetlony zostanie domyślny czas **10:00**.
- 3) Naciśnij  lub  aby ustawić czas gotowania. Maksymalny czas to 90 minut.
- 4) Naciśnij przycisk , aby rozpocząć gotowanie.













8. Gotowanie z mikrofalą i grillem

- 1) Naciśnij przycisk , aby uruchomić funkcję mikrofal. Na wyświetlaczu zacznie mrugać **900**, pojawi się ikonka mikrofal, i wyświetli się **1:00**.
Naciśnij przycisk  dziesięć razy, aby uruchomić funkcję gotowania z mikrofalą i grillem
- 2) Kiedy zaświeci się  i pojawi się , włączany jest tryb gotowania z mikrofalą i grillem, wyświetlany jest poziom mocy grillowania 3 i wyświetli się domyślny czas **10:00**.
- 3) Naciśnij  lub  aby ustawić moc grilla (zakres: 1,2,3, minimum to poziom 1 a maksimum poziom 3). Naciśnij przycisk , aby zatwierdzić moc i przejść do ustawienia mocy mikrofal.
- 4) Naciśnij  lub  aby ustawić moc mikrofal 700 W, 450 W, 300 W lub 100 W.
Naciśnij przycisk , aby zatwierdzić moc i przejść do ustawienia czasu gotowania.
- 5) Naciśnij  lub , aby ustawić czas gotowania. Maksymalny czas to 90 minut.
- 6) Naciśnij przycisk , aby rozpocząć gotowanie.













9. Gotowanie z termoobiegiem i mikrofalą

- 1) Naciśnij przycisk , aby uruchomić funkcję mikrofali. Na wyświetlaczu zacznie mrugać **900**, pojawi się ikonka mikrofali, i wyświetli się **1:00**.
Naciśnij przycisk  siedem razy, aby uruchomić funkcję gotowania z termoobiegiem i grillem.
- 2) Kiedy zaświeci się  i pojawi się , włączany jest tryb gotowania z termoobiegiem i grillem. Mruga domyślna temperatura 180 stopni. Wyświetlany jest domyślny czas **10:00**.
- 3) Naciśnij  lub  aby ustawić temperaturę pomiędzy 50 a 230 stopni. Dostępne temperatury: 50, 100, 105, 110, 115, 120, 125, 130, 135, 140, 145, 150, 155, 160, 165, 170, 175, 180, 185, 190, 195, 200, 205, 210, 215, 220, 225, 230. Naciśnij przycisk , aby zatwierdzić temperaturę i przejść do ustawienia mocy mikrofali.
- 4) Naciśnij  lub , aby ustawić moc mikrofali 700W, 450W, 300W lub 100W.
Naciśnij przycisk , aby zatwierdzić moc i przejść do ustawienia czasu gotowania.
- 5) Naciśnij  lub , aby ustawić czas gotowania. Maksymalny czas to 90 minut.
- 6) Naciśnij przycisk , aby rozpocząć gotowanie.











10. Gotowanie z mikrofalą i grillem z wentylatorem

- 1) Naciśnij przycisk , aby uruchomić funkcję mikrofali. Na wyświetlaczu zacznie mrugać **900**, pojawi się ikonka mikrofali, i wyświetli się **1:00**.
Naciśnij przycisk  osiem razy, aby uruchomić funkcję gotowania z mikrofalą i grillem z wentylatorem.
- 2) Kiedy zaświeci się  i pojawi się , włączany jest tryb gotowania z mikrofalą i grillem z wentylatorem. Mruga domyślna temperatura 180 stopni. Wyświetlany jest domyślny czas **10:00**.
- 3) Naciśnij  lub , aby ustawić temperaturę pomiędzy 100 a 230 stopni. Dostępne temperatury: 100, 105, 110, 115, 120, 125, 130, 135, 140, 145, 150, 155, 160, 165, 170, 175, 180, 185, 190, 195, 200, 205, 210, 215, 220, 225, 230. Naciśnij przycisk , aby zatwierdzić temperaturę i przejść do ustawienia mocy mikrofali.
- 4) Naciśnij  lub , aby ustawić moc mikrofali 700W, 450W, 300W lub 100W.
Naciśnij przycisk , aby zatwierdzić moc i przejść do ustawienia czasu gotowania.
- 5) Naciśnij  lub , aby ustawić czas gotowania. Maksymalny czas to 90 minut.
- 6) Naciśnij przycisk , aby rozpocząć gotowanie.











11. Gotowanie z mikrofalą, dolnym grillem i termoobieganiem

- 1) Naciśnij przycisk , aby uruchomić funkcję mikrofal. Na wyświetlaczu zacznie mrugać **900**, pojawi się ikonka mikrofal, i wyświetli się **1:00**.
Naciśnij przycisk  dziewięć razy, aby uruchomić funkcję gotowania z mikrofalą, dolnym grillem i termoobieganiem.
- 2) Kiedy zaświeci się  i pojawi się , włączany jest tryb z mikrofalą, dolnym grillem i termoobieganiem. Mruga domyślna temperatura 180 stopni. Wyświetlany jest domyślny czas **10:00**.
- 3) Naciśnij  lub  aby ustawić temperaturę pomiędzy 100 a 230 stopni. Dostępne temperatury: 100, 105, 110, 115, 120, 125, 130, 135, 140, 145, 150, 155, 160, 165, 170, 175, 180, 185, 190, 195, 200, 205, 210, 215, 220, 225, 230. Naciśnij przycisk , aby zatwierdzić temperaturę i przejść do ustawienia mocy mikrofal.
- 4) Naciśnij  lub , aby ustawić moc mikrofal 700 W, 450 W, 300 W lub 100 W.
Naciśnij przycisk , aby zatwierdzić moc i przejść do ustawienia czasu gotowania.
- 5) Naciśnij  lub , aby ustawić czas gotowania. Maksymalny czas to 90 minut.
- 6) Naciśnij przycisk , aby rozpocząć gotowanie.











12. Gotowanie z mikrofalą i podwójnym grillem

- 1) Naciśnij przycisk , aby uruchomić funkcję mikrofal. Na wyświetlaczu zacznie mrugać **900**, pojawi się ikonka mikrofal, i wyświetli się **1:00**.
Naciśnij przycisk  jedenaście razy, aby uruchomić funkcję gotowania z mikrofalą i podwójnym grillem.
- 2) Kiedy zaświeci się  i pojawi się , włączany jest tryb z mikrofalą i podwójnym grillem. Wyświetlany jest domyślny czas **10:00**. Domyślna moc 300W mruga.
- 3) Naciśnij  lub , aby ustawić moc mikrofal 700W, 450W, 300W lub 100W.
Naciśnij przycisk , aby zatwierdzić moc i przejść do ustawienia czasu gotowania.
- 4) Naciśnij  lub , aby ustawić czas gotowania. Maksymalny czas to 90 minut.
- 5) Naciśnij przycisk , aby rozpocząć gotowanie.

13. Automatyczne gotowanie

- 1) Naciśnij przycisk , aby uruchomić funkcję mikrofal. Na wyświetlaczu zacznie mrugać „900, pojawi się ikonka mikrofal, i wyświetli się „1:00.
Naciśnij przycisk  trzynaście razy, aby uruchomić funkcję gotowania automatycznego.
 - 2) Kiedy zaświeci się  włączany jest tryb automatyczny. Mruga domyślny program „P01. Czas, waga i pierwsza cyfra programu automatycznego widoczna jest na wyświetlaczu.
 - 3) Naciśnij  lub , aby ustawić program automatyczny. Zostanie wyświetlone „P01, „P02... „P13.
 - 4) Naciśnij przycisk , aby zatwierdzić program automatyczny i przejść do ustawienia wagi.
 - 5) Naciśnij  lub , aby ustawić wagę potrawy.
 - 6) Naciśnij przycisk , aby rozpocząć gotowanie.
- Jeśli program automatyczny przewiduje podgrzewanie, kiedy temperatura podgrzewania zostanie wyświetlona, otwórz drzwiczki i włóż jedzenie, a następnie naciśnij , aby rozpocząć gotowanie.





14. Automatyczne rozmrażanie

- 1) Naciśnij przycisk , aby uruchomić funkcję mikrofal. Na wyświetlaczu zacznie mrugać **900**, pojawi się ikonka mikrofal, i wyświetli się **1:00**.
Naciśnij przycisk  dwanaście razy, aby uruchomić funkcję automatycznego rozmrażania.
- 2) Kiedy zaświeci się  włączany jest tryb automatycznego rozmrażania. Mruga domyślny program **d01**. Czas, waga i pierwsza cyfra programu automatycznego widoczna jest na wyświetlaczu.
- 3) Naciśnij  lub , aby ustawić typ rozmrażania automatycznego. Zostanie wyświetlone **d01**, **d02**.
- 4) Naciśnij przycisk , aby zatwierdzić program rozmrażania automatycznego i przejść do ustawienia wagi.
- 5) Naciśnij  lub , aby ustawić wagę potrawy.
- 6) Naciśnij przycisk , aby rozpocząć gotowanie.
- 7) Naciśnij , aby kontynuować rozmrażanie po odwróceniu potrawy.

Program	Kategoria	Produkt
d01 (rozmrzanie)**	Mięso, drób i ryby	Gdy usłyszysz sygnał, kuchenka mikrofalowa combi przestanie działać. Obróć jedzenie i naciśnij przycisk startu/pauzy, aby kontynuować program rozmrażania.
d02 (rozmrzanie)**	Pieczyno, ciasto i owoce	
P01**	Warzywa	Świeże warzywa
P02**	Przystawki	Ziemniaki – obrane/ugotowane
P03*	Przystawki	Ziemniaki – pieczone Gdy usłyszysz sygnał, obróć jedzenie. Kuchenka mikrofalowa combi rozpocznie następną fazę automatycznie.
P04	Dróg/Ryby	Kawałki kurczaka/ Kawałki ryby Gdy usłyszysz sygnał, obróć jedzenie. Kuchenka mikrofalowa combi rozpocznie następną fazę automatycznie.
P05*	Wypieki	Ciasto
P06*	Wypieki	Jablecznik
P07*	Wypieki	Quiche
P08**	Odgrzewanie	Napoje/Zupy
P09**	Odgrzewanie	Potrawy na talerzu
P10**	Odgrzewanie	Sos/Gulasz/????
P11*	Gotowe potrawy	Mrożonki – Pizza
P12*	Gotowe potrawy	Mrożonki – Frytki do piekarnika Gdy usłyszysz sygnał, obróć jedzenie. Kuchenka mikrofalowa combi rozpocznie następną fazę automatycznie.
P13*	Gotowe potrawy	Mrożonki – lasagne



15. Funkcja podgrzewania



Funkcja podgrzewania może być wykorzystana po wybraniu funkcji: termoobieg, grilla z wentylatorem, dolnego termoobieg, mikrofal z termoobiegiem, mikrofal z grillem z wentylatorem i mikrofal z dolnym termoobiegiem.

- 1) Naciśnij przycisk . Ikona podgrzewania pojawi się na wyświetlaczu.
- 2) Naciśnij przycisk , aby rozpocząć podgrzewanie. Możesz przerwać podgrzewanie poprzez otwarcie drzwi kuchenki lub naciśnięcie przycisku .
- 3) Kiedy zostanie osiągnięta odpowiednia temperatura, brzęczyk zadzwoni trzykrotnie.
Jeśli nie naciśniesz przycisku , ani nie zaczniesz gotowania, po 2 godzinach brzęczyk zadzwoni raz i wróci do trybu czuwania.
- 4) Kiedy zostanie osiągnięta odpowiednia temperatura, naciśnij przycisk , aby zacząć gotować, ikonka podgrzewania zniknie.

Uwaga: Funkcja podgrzewania działa tylko wtedy, jeśli wybrany został jeden z powyższych trybów. Podczas podgrzewania, funkcja mikrofal jest wyłączona.

16. Blokada przed dziećmi

Blokowanie: W trybie czuwania naciśnij jednocześnie   przez 3 sekundy. Rozlegnie się długi sygnał dźwiękowy sygnalizujący włączenie blokady przed dziećmi, zapali się symbol  .

Odblokowywanie: W trybie blokady naciśnij jednocześnie   przez 3 sekundy. Rozlegnie się długi sygnał dźwiękowy sygnalizujący wyłączenie blokady przed dziećmi, zgaśnie się symbol  .

17. Specyfikacja wyświetlacza

- 1) Jeśli otworzysz drzwiczki podczas gotowania, naciśnij  , aby kontynuować gotowanie.
- 2) Lampka kuchenki będzie palić się przez cały czas, gdy otwarte są drzwiczki.
- 3) Jeśli gotowanie zostanie wstrzymane, lampka zgaśnie.
- 4) Jeśli kuchenka jest w trybie ustawień lub w trybie pauzy, w tym w trybie automatycznym i trybie rozmrażania, jeśli nie zostaną wykonane żadne czynności przez 5 minut, przejdzie do trybu wyłączzonego.
- 5) Podczas wybierania ustawień urządzenia, jeśli nie zostaną wykonane żadne czynności przez 10 sekund, nastąpi zatwierdzenie automatyczne.

Wykrywanie i usuwanie usterek

Zjawiska normalne	
Kuchenka mikrofalowa zakłóca odbiór telewizyjny	Odbiór radiowy i telewizyjny może być zakłócony podczas pracy kuchenki mikrofalowej. Podobnie się dzieje w przypadku drobnego sprzętu gospodarstwa domowego, np. mikserów, odkurzaczy i wentylatorów elektrycznych. Jest to zjawisko normalne.
Słabe oświetlenie kuchenki	Podczas gotowania z niską mocą mikrofal, oświetlenie kuchenki może być słabe. Jest to zjawisko normalne.
Para osadza się na drzwiach, gorące powietrze wydostaje się z otworów wentylacyjnych	Podczas gotowania może wydzielać się para z potrawy. Większość pary uchodzi poprzez otwory wentylacyjne. Jednak pewna jej ilość może osadzać się na chłodnych powierzchniach, takich jak drzwi kuchenki, Jest to zjawisko normalne.
Kuchenka uruchamiana jest przypadkowo bez żadnej potrawy w jej wnętrzu	Zabrania się uruchamiania kuchenki bez żadnej potrawy w jej wnętrzu. Takie uruchamianie jest bardzo niebezpieczne.

Usterka	Możliwa przyczyna	Usuwanie
Kuchenki nie można uruchomić	(1) Nieprawidłowe podłączenie przewodu zasilania.	Odłączyć przewód i podłączyć ponownie po 10s.
	(2) Przepalony bezpiecznik albo zadziałał wyłącznik bezpieczeństwa.	Wymienić bezpiecznik lub włączyć wyłącznik bezpieczeństwa (naprawy dokonuje personel autoryzowanego serwisu)
	(3) Problemy z gniazdkiem sieciowym.	Sprawdzić gniazdko przy pomocy innego urządzenia elektrycznego.
Kuchenka nie grzeje	(4) Drzwi nie są zamknięte prawidłowo.	Zamknąć drzwi.

SERWIS OBSŁUGI KLIENTA

Jeżeli nie możesz zidentyfikować przyczyny awarii: wyłącz urządzenie (nie podejmuj żadnych działań) i skontaktuj się z serwisem obsługi klienta.

NUMER SERYJNY PRODUKTU Gdzie mogę go znaleźć?

Serwis obsługi klienta poprosi o podanie kodu produktu i jego numeru seryjnego (16 cyfrowego kodu, zaczynającego się od cyfry 3); można go znaleźć na karcie gwarancyjnej lub na tabliczce znamionowej urządzenia.

Zapobiegnie to niepotrzebnym wizytom techników i tym samym zapobiegnie zbyt wysokim opłatom.

Jeżeli nie można zidentyfikować przyczyny nienormalnej pracy, należy wyłączyć urządzenie i skontaktować się z Autoryzowanym Serwisem.

Urządzenie objęte jest gwarancją producenta, wymagane jest okazanie dowodu zakupu i wypełnionej i podstemplowanej przez punkt sprzedaży Polskiej Karty Gwarancyjnej.



Niniejsze urządzenie zostało oznakowane zgodnie z Europejską Dyrektywą 2002/96/WE dotyczącą utylizacji sprzętu elektrycznego i elektronicznego (WEEE). Prawidłowe postępowanie ze likwidowanym sprzętem pozwala na uniknięcie potencjalnie szkodliwych dla zdrowia ludzi i środowiska naturalnego skutków wynikających z niewłaściwego usuwania odpadów.

Symbol umieszczony na produkcie wskazuje, że niniejszy produkt nie może być usuwany razem z odpadami gospodarstwa domowego. Należy go przekazać do punktu zajmującego się utylizacją sprzętu elektrycznego i elektronicznego.

Likwidacja takiego sprzętu musi być prowadzona zgodnie ze stosownymi regulacjami dotyczącymi usuwania odpadów.

Aby uzyskać więcej szczegółowych informacji dotyczących utylizacji niniejszego produktu, należy skontaktować się z lokalnymi władzami administracyjnymi, punktem utylizacji sprzętu domowego lub sklepem, w którym dokonano zakupu niniejszego produktu.

Forno a microonde

MANUALE D'USO

MODELLO: HOR45C5FT

Leggere attentamente queste istruzioni prima di utilizzare il forno a microonde e conservarle con cura.

Per ottenere prestazioni ottimali nel lungo termine, è indispensabile seguire le istruzioni contenute in questo documento.

CONSERVARE CON CURA QUESTE ISTRUZIONI

PRECAUZIONI PER EVITARE LA POSSIBILE ESPOSIZIONE A UN'ENERGIA ECCESSIVA DEL MICROONDE

(a) Non utilizzare il forno a microonde quando lo sportello è aperto perché ciò potrebbe comportare il rischio di esposizione all'energia prodotta dal forno stesso, con il conseguente rischio di danni per la salute. Non rompere o manomettere gli interblocchi di sicurezza.

(b) Non collocare alcun oggetto tra il lato anteriore del forno e lo sportello e rimuovere sempre tutto lo sporco e i residui di soluzioni detergenti dalle superfici di tenuta.

(c) **AVVERTENZA:** se lo sportello è aperto o le tenute sono danneggiate, non utilizzare il forno a microonde e farlo riparare da una persona competente.

AGGIUNTA

La mancata pulizia del forno a microonde potrebbe deteriorare le sue superfici, ridurre la vita utile del forno stesso e dar luogo a situazioni pericolose.

Specifiche

Modello	HOR45C5FT
Tensione nominale	230V~50Hz
Potenza nominale in ingresso (microonde)	1650 W
Potenza nominale emessa (microonde)	900 W
Potenza nominale in ingresso (grill)	1750 W
Potenza nominale in ingresso (Cottura doppio grill)	2300 W
Potenza nominale in ingresso (Microonde + Cottura doppio grill)	3350 W
Potenza nominale emessa (cottura a convezione)	1750 W
Capacità del forno	44 L
Diametro del ripiano girevole	Ø 360 mm
Dimensioni esterne	595 x 568 x 454 mm
Peso netto	Circa 36 kg

ISTRUZIONI IMPORTANTI PER LA SICUREZZA

AVVERTENZA

Per limitare il rischio di scosse elettriche, lesioni personali o di un'esposizione a un'energia eccessiva del microonde, attenersi alle seguenti precauzioni di base durante l'uso del forno:

1. Avvertenza: non riscaldare liquidi e altri alimenti in contenitori chiusi poiché potrebbero esplodere.
2. Avvertenza: la copertura che protegge dall'esposizione all'energia prodotta dal forno a microonde deve essere rimossa solo da persone competenti.
3. Questo elettrodomestico può essere usato da bambini dagli 8 anni in su con capacità mentali, fisiche e sensoriali ridotte o con mancanza di conoscenza ed esperienza senza la supervisione o dopo aver ricevuto le adeguate istruzioni sull'uso sicuro dell'elettrodomestico e senza comprendere i rischi che ne possono derivare. I bambini non devono giocare con l'elettrodomestico. La pulizia e la manutenzione non devono essere fatte dai bambini a meno che non abbiano più di 8 anni e non siano controllati.
4. Tenere l'elettrodomestico e il suo cavo fuori dalla portata dei bambini al di sotto degli 8 anni.
5. Utilizzare solo utensili compatibili con i forni a microonde.
6. Pulire regolarmente il forno e rimuovere tutti i depositi di cibo.
7. Leggere e attenersi a quanto indicato nella sezione "PRECAUZIONI PER EVITARE LA POSSIBILE ESPOSIZIONE A UN'ECESSIVA ENERGIA DEL MICROONDE".
8. Durante il riscaldamento di alimenti contenuti in vaschette in plastica o carta, controllare il forno perché è possibile che i contenitori si incendino.

9. Se fuoriesce del fumo, spegnere o scollegare l'elettrodomestico e tenere la porta chiusa per soffocare eventuali fiamme.
10. Non riscaldare eccessivamente gli alimenti.
11. Non utilizzare la cavità per conservare gli alimenti. Non conservare alimenti come pane, biscotti, ecc., all'interno del forno.
12. Rimuovere sempre i laccetti di chiusura e le impugnature in metallo dai sacchetti in carta o plastica prima di inserirli nel forno.
13. Installare e posizionare il forno solo in conformità a quanto indicato nelle istruzioni di installazione.
14. Non riscaldare uova racchiuse nel guscio o bollite per lunghi periodi di tempo nel microonde poiché potrebbero esplodere anche dopo il termine della cottura.
15. Questo elettrodomestico è destinato all'uso domestico o ad altri simili come:
 - aree di cucina con personale in negozi, uffici e altri ambienti di lavoro;
 - agriturismo ambienti tipo bed and breakfast.
16. Se il cavo di alimentazione è danneggiato, deve essere sostituito dal costruttore, da un rappresentante o da una persona con analoga qualifica per evitare danni.
17. Non conservare o utilizzare il forno in ambienti aperti.
18. Non utilizzare il forno in presenza di acqua, in cantine umide o vicino a piscine.
19. La temperatura delle superfici esterne potrebbe raggiungere valori molto alti quando il forno è in uso. Le superfici si riscaldano durante l'uso. Tenere il cavo di alimentazione lontano dalle superfici calde e non coprire nessuna delle aperture di ventilazione.

20. Non lasciare pendere il cavo di alimentazione dal bordo di un tavolo o banco.
21. La mancata pulizia regolare del forno potrebbe deteriorare le superfici, ridurre la vita utile del forno e causare situazioni pericolose.
22. Per evitare possibili ustioni, mescolare e agitare il contenuto di biberon e barattoli contenenti alimenti per neonati.
23. Il riscaldamento di bibite con il forno a microonde potrebbe provocare un'ebollizione ritardata. Manipolare il contenitore con estrema cautela.
24. Questo apparecchio non deve essere utilizzata da persone (bambini inclusi) con ridotte capacità fisiche, sensoriali o mentali o senza esperienza e sufficiente conoscenza del suo utilizzo, a meno che ciò avvenga sotto la supervisione di una persona responsabile della loro sicurezza o siano state date istruzioni relative al suo utilizzo.
25. Verificare sempre che i bambini non giochino con la piastra.
26. Le unità non sono progettate per essere comandate mediante l'utilizzo di un timer esterno o un telecomando dedicato.
27. **AVVERTENZA:** per evitare possibili scosse elettriche, verificare che l'unità sia spenta prima di sostituire la lampadina.
28. Le parti accessibili potrebbe riscaldarsi durante l'uso. Evitare che i bambini possano avvicinarsi. Non utilizzare sistemi di pulizia a vapore.
29. Non utilizzare detersivi aggressivi o raschietti in metallo appuntiti per pulire il vetro dello sportello perché potrebbero graffiare le superfici e scheggiare il vetro.
30. Il forno si riscalda durante l'uso. Fare attenzione a non toccare le resistenze all'interno del forno.

31.AVVERTENZA: L'elettrodomestico e le sue parti accessibili diventano calde durante l'uso. Si deve prestare attenzione ad evitare il contatto con gli elementi riscaldati. I bambini al di sotto degli 8 anni devono essere tenuti lontani a meno che non siano sotto costante sorveglianza.

32.Il forno a microonde deve funzionare con lo sportello decorativo aperto (per forni con sportello decorativo)

33.La superficie di un mobile può surriscaldarsi.

**LEGGERE ATTENTAMENTE E CONSERVARE PER
FUTURE CONSULTAZIONI**

Per ridurre il rischio di lesioni alle persone Collegamento del forno a microonde a terra

PERICOLO

Pericolo di scariche elettriche
Il contatto con alcuni componenti interni può causare lesioni personali gravi o la morte. Non smontare l'unità.

AVVERTENZA

Rischio di scosse elettriche
Un uso improprio del collegamento di terra può causare scosse elettriche. Collegare l'unità alla presa elettrica solo dopo che è stata installata e correttamente collegata a terra.

L'unità deve essere dotata di messa a terra. In caso di cortocircuito, la messa a terra limita il rischio di scosse elettriche poiché fornisce un percorso per la dissipazione della corrente

elettrica. Questo forno viene fornito con un cavo dotato di un filo e una spina di messa a terra. Deve essere collegato a una presa a muro correttamente installata e dotata di idonea messa a terra. Rivolgersi a un elettricista o a un tecnico qualificato se le istruzioni per la messa a terra non sono chiare o se si sospetta che l'unità non sia stata correttamente collegata a terra. Se si rende necessario utilizzare un cavo di prolunga, utilizzare solo con un cavo con 3 fili.

1. Insieme all'unità viene fornito solo un cavo di alimentazione corto per limitare al minimo il rischio di rimanere intrappolati o di inciampare.
2. Nel caso si utilizzi un cavo di alimentazione lungo o un cavo di prolunga:
 - 1) Verificare che le caratteristiche elettriche del set di cavi o del cavo di prolunga corrispondano o siano superiori a quelle dell'unità.
 - 2) Verificare che il cavo di prolunga sia un cavo di messa a terra con 3 fili.
 - 3) Disporre il cavo lungo in modo che non penda dal bancone o dal tavolo e possa quindi essere tirato da bambini o sia accidentalmente di intralcio.

PULIZIA

Scollegare sempre l'unità dall'alimentazione elettrica.

1. Pulire l'interno del forno a microonde dopo l'uso con un panno leggermente inumidito.
2. Pulire gli accessori seguendo la normale procedura e utilizzando acqua e sapone.
3. Pulire a fondo il telaio dello sportello e i componenti vicini con un panno inumidito se sporchi.
4. Non utilizzare detergenti abrasivi o raschietti metallici affilati per pulire il vetro della porta del forno, perché possono graffiare la superficie e provocare la rottura del vetro.
5. Consiglio di pulizia – Per facilitare la pulizia delle pareti interne che vengono toccate dal cibo, mettere un limone in una ciotola, aggiungere 300 ml (1/2 pinta) di acqua e far riscaldare al 100% della potenza del microonde per 10 minuti. Pulire il forno con un panno morbido e asciutto

UTENSILI

ATTENZIONE

Rischio di lesioni per il personale

Per limitare al minimo i rischi, verificare sempre che le operazioni di manutenzione o riparazione, che comportano la rimozione della copertura di protezione contro l'energia a microonde, vengano effettuate solo da personale qualificato.

Materiali che possono essere utilizzati nel forno a microonde

Utensili Commenti

Vassoio per rosolatura	Seguire le istruzioni del produttore. Posizionare la base del vassoio per la rosolatura ad almeno 5 mm (3/16 di pollice) dal ripiano girevole. Un utilizzo errato del ripiano girevole potrebbe provocarne la rottura.
Piatti	Utilizzare solo piatti compatibili con i microonde. Seguire le istruzioni del produttore. Non utilizzare piatti crepati o scheggiati.
Barattoli di vetro	Rimuovere sempre il coperchio. Utilizzarli solo per riscaldare gli alimenti. La maggior parte dei barattoli in vetro non è resistente al calore e potrebbe quindi rompersi.
Contenitori in vetro	Utilizzare solo contenitori in vetro resistente al calore. Verificare che non abbiano un bordo in metallo. Non utilizzare piatti crepati o scheggiati.
Sacchetti per la cottura in forno	Seguire le istruzioni del produttore. Non utilizzare laccetti di chiusura in metallo. Forare la busta per consentire la fuoriuscita del vapore.
Piatti e tazze di carta	Utilizzare solo per la cottura/il riscaldamento per brevi periodi di tempo. Non lasciare il forno a microonde incustodito.
Asciughini di carta	Utilizzare solo per coprire gli alimenti per il riscaldamento e l'assorbimento di grasso. Utilizzare solo per la cottura per brevi periodi di tempo. Non lasciare il forno a microonde incustodito.
Pergamena	Utilizzare solo come copertura per prevenire schizzi o come involuoco per la cottura a vapore.
Plastica	Utilizzare solo recipienti compatibili con i forni a microonde. Seguire le istruzioni del produttore. Verificare che i contenitori in plastica siano classificati come "Sicuri per i forni a microonde". Alcuni contenitori in plastica possono ammorbidirsi quando il cibo al loro interno si riscalda. Bucare o forare le sacche per la bollitura e le sacche in plastica ermetiche, a seconda delle istruzioni del produttore.
Involucri in plastica	Utilizzare solo involucri compatibili con i forni a microonde. Utilizzare gli involucri per coprire i cibi durante la cottura e mantenere il loro grado di umidità. Non avvolgere l'involucro direttamente attorno al cibo.
Termometri	Utilizzare solo termometri compatibili con i forni a microonde (termometri per carne o dolci).
Carta oleata	Utilizzare questa carta solo per coprire gli alimenti, prevenire gli spruzzi ed evitare che gli alimenti si seccino eccessivamente.

Per ulteriori informazioni, consultare le sezioni

"Materiali che possono essere utilizzati all'interno del microonde" e "Materiali che non possono essere utilizzati nel forno a microonde". È possibile che anche altri utensili in materiali non metallici non possano essere usati in modo sicuro

con i forni a microonde. In caso di dubbi, è possibile verificare la compatibilità di tali utensili attenendosi alla procedura descritta di seguito.

Verifica della compatibilità degli utensili:

1. Riempire un contenitore compatibile con i forni a microonde con 1 tazza di acqua calda (250 ml) e immergervi l'utensile.
2. Avviare il ciclo di cottura alla massima potenza per 1 minuto.
3. Toccare l'utensile. Se si presenta caldo al tatto, non utilizzarlo per la cottura a microonde.
4. Non protrarre il ciclo di cottura per oltre 1 minuto.

Materiali che non devono essere utilizzati nel microonde

Utensili	Commenti
Ripiano in alluminio	Possibile rischio di archi elettrici. Trasferire gli alimenti in un contenitore compatibile con i forni a microonde.
Contenitori per alimenti con impugnatura in metallo	Possibile rischio di archi elettrici. Trasferire gli alimenti in un contenitore compatibile con i forni a microonde.
Utensili con bordi in metallo	Il metallo protegge gli alimenti dall'energia a microonde. I bordi in metallo possono provocare archi elettrici.
Laccetti di chiusura in metallo	Possibile rischio di archi elettrici e rischio di incendi nel forno.
Sacchetti di carta	Possibile rischio di incendi nel forno.
Materiale espanso	Il materiale espanso può fondersi e contaminare i liquidi che contengono se esposti a temperature elevate.
Legno	Il legno tende a seccarsi se riscaldato con un forno a microonde e può creparsi o spaccarsi.

INSTALLAZIONE DEL FORNO

Nomi dei componenti del forno e accessori

Rimuovere il forno e tutti i materiali dalla scatola di imballaggio e dalla cavità del forno.

Il forno viene fornito con i seguenti accessori:

Vassoio in smalto	1
Anello per ripiano	1
Manuale di istruzioni	1

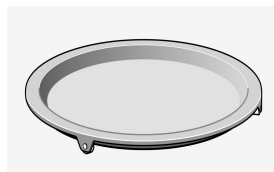
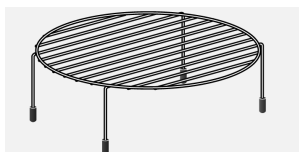
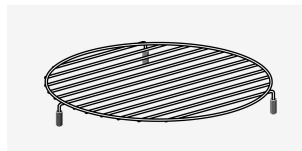
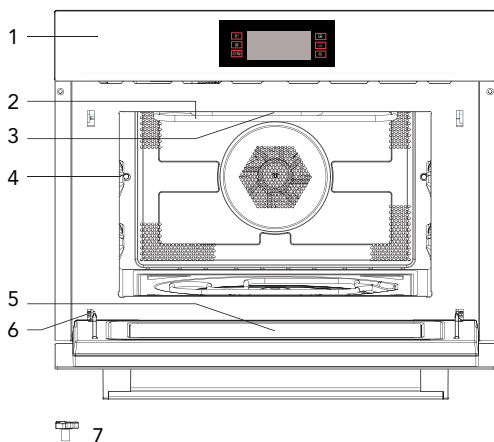

1. Pannello di controllo
2. Elemento grill
3. Luce
4. Livello
5. Sportello in vetro
6. Cerniera
7. Fusto del ripiano

8. Supporto corto per grill
9. Supporto lungo per grill
10. Contenitore di raccolta per grill

Montaggio del ripiano

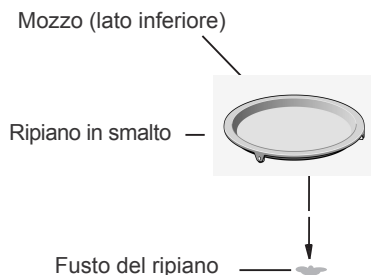

- Non installare il ripiano in smalto in posizione capovolta. Verificare che il ripiano possa ruotare liberamente.
- Utilizzare sempre il ripiano in smalto per la cottura.
- Collocare tutti gli alimenti e i contenitori con gli alimenti sul ripiano in smalto durante la cottura.
- Se il ripiano in smalto si scheggia o si rompe, rivolgersi al centro di assistenza autorizzato di zona.

Informazioni importanti per l'installazione

Informazioni importanti per l'installazione

- Questa unità **NON** è progettata per l'uso in ambienti commerciali.
- Seguire le istruzioni di installazione contenute in questo documento e fare installare l'unità solo a un tecnico qualificato.
- L'unità è munita di una spina che deve essere collegata solo a una presa a muro funzionante con idonea messa a terra.
- Se è necessario sostituire la spina. L'installazione e il collegamento dei cavi devono essere effettuati solo da un elettricista qualificato. Se la spina non risulta accessibile al termine dell'installazione, installare un sezionatore a poli con contatti posizionati a una distanza minima di 3 mm.
- Non utilizzare adattatori, basette o prolunghe. I sovraccarichi elettrici possono causare incendi.

Le superfici accessibili potrebbero riscaldarsi durante l'uso.



Posizionamento

- Pericolo! Non smontare l'unità. Il contatto con i componenti interni potrebbe causare gravi lesioni personali o la morte.
- Collocare il forno a microonde su una superficie solida e piana.
- Verificare che ci sia un flusso di aria sufficiente attorno al forno a microonde. Lasciare uno spazio minimo di 10 cm sul retro e ai lati del forno a microonde.
- Non coprire le aperture di ventilazione.
- Non rimuovere i piedini regolabili.
- Non collocare il forno a microonde vicino a una fonte di calore.
- Le apparecchiature di rice-trasmissione, come le radio e i televisori, possono influire sul corretto funzionamento del forno a microonde.

Dimensioni da rispettare per l'installazione

Le aperture di ventilazione

dietro min. 250 cm²

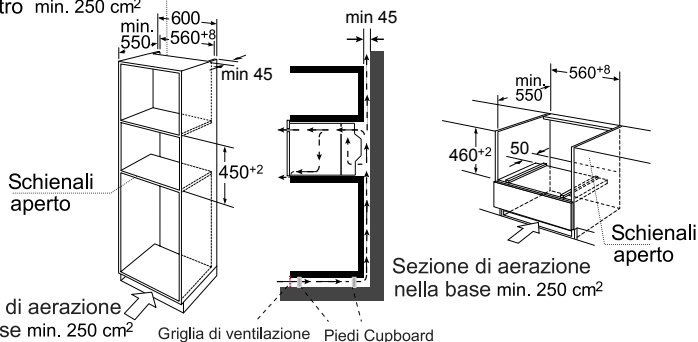

Nota: lasciare spazio sufficiente sopra al forno a microonde.

Montaggio a incasso

- Non sostenere o trasportare l'unità utilizzando l'impugnatura dello sportello, perché non è in grado di sostenere il peso dell'unità e potrebbe quindi rompersi.
1. Spingere delicatamente il forno a microonde in posizione, verificando che sia centrato all'interno dell'alloggiamento.
 2. Aprire lo sportello e fissare in posizione il forno a microonde con le viti fornite in dotazione.

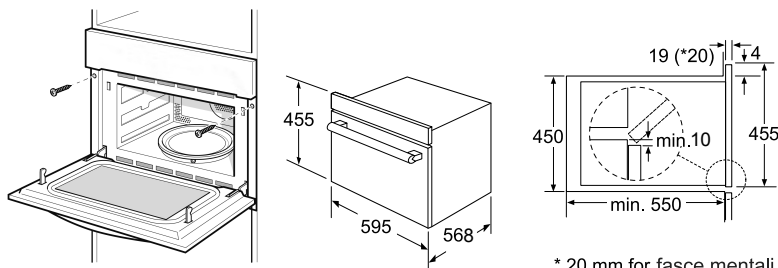

MONTAGGIO DEL RIPIANO

1. Controllare la posizione del fusto.

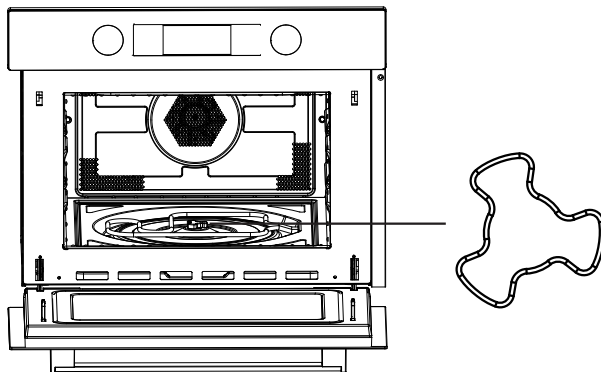

2. Regolare la posizione del ripiano. Il rullo del ripiano deve essere orientato verso un punto del fusto.

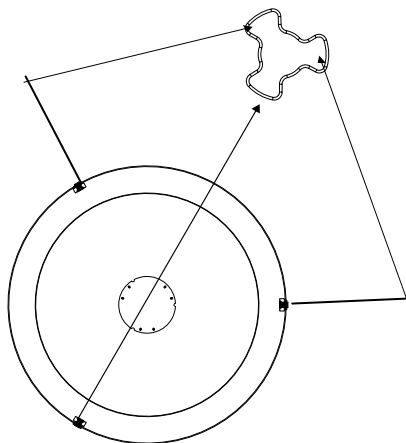

3. Collocare il ripiano sul fusto ed effettuare le regolazioni necessarie.

FUNZIONAMENTO

Pannello di controllo e funzioni

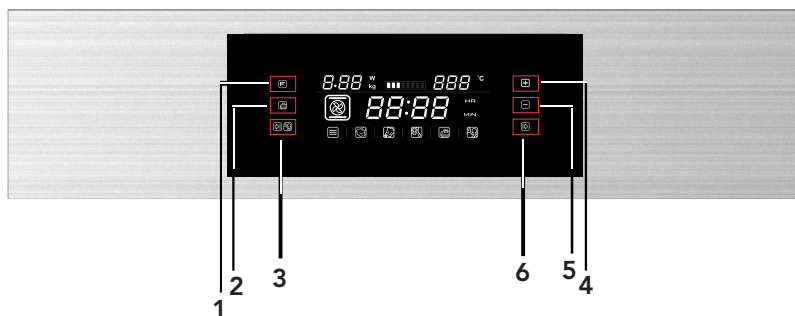

















- 1) Pulsante per la selezione della potenza/del peso
- 2) Pulsante per il pre-riscaldamento rapido
- 3) Pulsante di accensione/spegnimento
- 4) Pulsante per la selezione della temperatura/del menu Auto
- 5) Pulsante per l'impostazione dell'orologio
- 6) Pulsante Avvio/Pausa

La tabella seguente mostra i livelli di potenza che possono essere impostati e il tipo di alimenti per cui sono indicati.

Livello di potenza	Alimenti
900 W	- Bollitura dell'acqua, riscaldamento di cibi già cotti - Cottura di pollo, pesce e verdure
700 W	- Riscaldamento di cibi già cotti - Cottura di funghi e crostacei - Cottura di piatti a base di uova e formaggi
450 W	- Cottura di riso e minestre
300 W	- Scongelamento - Scioglimento di cioccolata e burro
100 W	- Scongelamento di alimenti particolari/delicati - Scongelamento di alimenti con forme irregolari - Ammorbidimento di gelato - Lievitazione della pasta

Funzioni

Funzione		Modalità		
	Microonde		Microonde	Microonde Utilizzare questa funzione per cuocere e riscaldare verdure, patate, riso, pesce e carne.
	Riscaldamento		Aria calda	Aria calda Utilizzare questa funzione per utilizzare il microonde come un forno a convezione. In questo caso la modalità microonde non è attiva. È generalmente consigliabile pre-riscaldare il forno prima di collocare gli alimenti al suo interno.
			Grill con ventola	Grill con ventola Utilizzare questa funzione per arrostitire gli alimenti in modo uniforme e renderli croccanti.
			Grill	Grill Questa funzione è particolarmente indicata per la cottura di fette di carne o pesce.



Funzione		Modalità		
	Riscaldamento		Aria calda + Riscaldamento dal basso	Utilizzare questa funzione per arrostitire fette grandi di carne, pizza, ecc.
			Cottura Doppio Grill	Utilizzare questa funzione per arrostitire fette grandi di carne, pizza, ecc.
	Combi		Aria calda	Microonde + Aria calda Utilizzare questa funzione per arrostitire velocemente gli alimenti.
			Grill con ventola	Microonde + Grill con ventola
			Grill	Microonde + Grill Utilizzare questa funzione per cuocere rapidamente gli alimenti e renderli croccanti (questa funzione può essere utilizzata anche per i piatti gratinati). Le funzioni microonde e grill si attivano contemporaneamente. Il forno a microonde viene utilizzato per la cottura, mentre il grill viene utilizzato per arrostitire gli alimenti.
			Aria calda + Riscaldamento dal basso	Utilizzare questa funzione per arrostitire fette grandi di carne, pizza, ecc.
			Cottura Doppio Grill	Utilizzare questa funzione per arrostitire fette grandi di carne, pizza, ecc.
	Programmi automatici		P01 - P13	Programmi di cottura automatici
	Scongelamento		d01 + d02	Scongelamento

ISTRUZIONI PER L'USO

Questo forno a microonde utilizza un moderno sistema di controllo elettronico per regolare i parametri di cottura e soddisfare al meglio le esigenze dell'utente.

1. Impostazione dell'ora

Appena si collega il microonde all'alimentazione elettrica, sul display iniziano a lampeggiare le cifre "00:00" e il cicalino emette un avviso acustico.



1) Ruotare la manopola "  " "  " per impostare l'ora corretta (nell'intervallo da 00:00 a 23:59).

2) Dopo aver impostato l'ora desiderata, premere "  ". A questo punto l'orologio è impostato.

Nota: Per modificare l'ora, premere e tenere premuto il pulsante "  " per 3 secondi. L'ora impostata scompare e l'ora inizia nuovamente a lampeggiare sul display.

2. Cottura a microonde

1) Premere il pulsante "  " per attivare la funzione microonde. Sul display lampeggiano le cifre "900" e viene contemporaneamente visualizzata l'icona della funzione.

2) Ruotare la manopola "  " "  " per impostare la potenza del microonde (900, 700, 450, 300, 100). Premere il pulsante "  " per iniziare la cottura.

3) Ruotare la manopola "  " "  " per impostare il tempo di cottura.

Il tempo di cottura massimo dipende dalla potenza impostata. Se la potenza è stata impostata su 900 W, il tempo di cottura MAX è 30 minuti. Per tutti gli altri valori di potenza, il tempo di cottura MAX è 90 minuti.

4) Premere il pulsante "  " per iniziare la cottura.









NOTA: il tempo di cottura può essere impostato utilizzando i seguenti incrementi:

0---1 min	:	1 secondo
1---5 min	:	10 secondi
5---15 min	:	30 secondi
15---60 min	:	1 minuto
60-90 min	:	5 minuti









Tabella della potenza del microonde

Valore visualizzato	900 W	700 W	450 W	300 W	100 W
---------------------	-------	-------	-------	-------	-------

3. Funzione Grill

- 1) Premere il pulsante  per attivare la funzione microonde.
Premere il pulsante  quinto per selezionare la modalità di cottura.
- 2) La spia col simbolo  si accenderà durante la funzione grill.
La potenza grill predefinita è il terzo livello.
- 3) Premere il pulsante "  "  " per regolare la potenza del grill: livello 3 livello 2 o livello 1.
Premere il pulsante  per confermato il potere.
- 4) Premere il pulsante "  "  " per selezionare il tempo di cottura col grill.
La durata massima è di 90 minuti.
- 5) Premere il pulsante  per iniziare la cottura.

4. Cottura per convezione



- 1) Premere il pulsante  per attivare la funzione microonde.
Premere il pulsante  due volte per selezionare la modalità di cottura.
- 2) L'indicatore "  " si illumina. La temperatura predefinita è 180°C.
- 3) Premere "  "  " per selezionare la temperatura. È possibile impostare una temperatura compresa tra 50°C e 230°C.
Premere il pulsante  per confermato che la temperatura.
- 4) Premere "  "  " per selezionare il tempo di cottura.
Il tempo di cottura massimo è 5 ore.
- 5) Premere il pulsante  per iniziare la cottura.

5. Cottura con grill e ventola



1) Premere il pulsante  per attivare la funzione microonde.

Premere il pulsante  tre volte per selezionare la modalità di cottura.

2) L'indicatore "  " si illumina a indicare che è stata selezionata la funzione di cottura con grill e ventola. La temperatura predefinita è 180°C.

3) Premere "  "  " per impostare una temperatura compresa tra 100°C e 230°C. È possibile impostare le seguenti temperature: 100, 105, 110, 115, 120, 125, 130, 135, 140, 145, 150, 155, 160, 165, 170, 175, 180, 185, 190, 195, 200, 205, 210, 215, 220, 225 e 230.

Premere il pulsante  per confermare che la temperatura.

4) Premere "  "  " per selezionare il tempo di cottura.

Il tempo di cottura massimo è 5 ore.



5) Premere il pulsante  per iniziare la cottura.

6. Cottura combi + Riscaldamento dal basso



1) Premere  per attivare la funzione microonde.

Premere il pulsante  quattro volte per selezionare la modalità di cottura.

2) L'indicatore "  " si illumina a indicare che è stata selezionata la modalità combi + riscaldamento dal basso. La temperatura predefinita è 180°C.

3) Premere "  "  " per impostare una temperatura compresa tra 100°C e 230°C. È possibile impostare le seguenti temperature: 100, 105, 110, 115, 120, 125, 130, 135, 140, 145, 150, 155, 160, 165, 170, 175, 180, 185, 190, 195, 200, 205, 210, 215, 220, 225 e 230.







Premere il pulsante  per confermare che la temperatura.

4) Premere "  "  " per selezionare il tempo di cottura.













Il tempo di cottura massimo è 5 ore.

5) Premere il pulsante  per iniziare la cottura.

7. Cottura Doppio Grill

- 1) Premere il pulsante  per attivare la funzione microonde.
Premere il pulsante  sei per selezionare la modalità di cottura.
- 2) La spia col simbolo  si accenderà quando la funzione grill è selezionata.
Il tempo predefinito è di 10 minuti.
- 3) Premere "  "  " per selezionare il tempo di cottura col doppio grill.
La durata massima è di 90 minuti.
- 4) Premere il pulsante  per iniziare la cottura.

8. Microonde + Cottura grill



- 1) Premere il pulsante  per attivare la funzione microonde.
Premere il pulsante  dieci volte per selezionare la modalità di cottura.
- 2) Quando  si accenderanno. La spia col simbolo  si accenderà quando la funzione grill è selezionata.
- 3) Premere il pulsante "  "  " per regolare la potenza del grill: livello 3 livello 2 o livello 1.
Premere il pulsante  per confermato il potere.
- 4) Premere "  "  " per impostare la potenza del microonde 700W, 450W, 300W e 100W. Premere il pulsante  per iniziare la cottura.
- 5) Premere "  "  " per selezionare il tempo di cottura.
La durata massima è di 90 minuti.
- 6) Premere il pulsante  per iniziare la cottura.

9. Cottura con microonde + A convezione

1) Premere il pulsante  per attivare la funzione microonde.



Premere il pulsante  sette per selezionare la modalità di cottura.



2) La spia con i simboli  si accenderanno. La temperatura predefinita è 180°C.

3) Premere "  "  " per selezionare la temperatura.

È possibile impostare una temperatura compresa tra 50°C e 230°C.

Premere il pulsante  per confermare che la temperatura.

4) Premere "  "  " per impostare la potenza del microonde 700W, 450W, 300W e 100W. Premere il pulsante  per iniziare la cottura.

5) Premere "  "  " per selezionare il tempo di cottura.

La durata massima è di 90 minuti.

6) Premere il pulsante  per iniziare la cottura.



10. Cottura con microonde + Grill con ventola

1) Premere  per attivare la funzione microonde.

Premere il pulsante  otto per selezionare la modalità di cottura.



2) Gli indicatori "  " si illuminano. La temperatura predefinita è 180°C.



L'indicatore "  " si illumina.

3) Premere "  "  " per impostare una temperatura compresa tra 100°C e 230°C.

È possibile impostare le seguenti temperature: 100, 105, 110, 115, 120, 125, 130, 135, 140, 145, 150, 155, 160, 165, 170, 175, 180, 185, 190, 195, 200, 205, 210, 215, 220, 225 e 230.

Premere il pulsante  per confermare che la temperatura.













4) Premere "  "  " per impostare la potenza del microonde 700W, 450W, 300W e 100W. Premere il pulsante  per iniziare la cottura.

5) Premere "  "  " per selezionare il tempo di cottura.











La durata massima è di 90 minuti.

6) Premere il pulsante  per iniziare la cottura.

11. Cottura con microonde + Riscaldamento dal basso + A convezione

- 1) Premere  per attivare la funzione microonde.
Premere il pulsante  nove per selezionare la modalità di cottura.
- 2) Quando indicatori "  "illuminano. L'indicatore "  " si illumina a indicare che è stata selezionata questa funzione. La temperatura predefinita è 180°C.
- 3) Premere "  "  " per impostare una temperatura compresa tra 100°C e 230°C.
È possibile impostare le seguenti temperature: 100, 105, 110, 115, 120, 125, 130, 135, 140, 145, 150, 155, 160, 165, 170, 175, 180, 185, 190, 195, 200, 205, 210, 215, 220, 225 e 230.
Premere il pulsante  per confermare che la temperatura.
- 4) Premere "  "  " per impostare la potenza del microonde 700W, 450W, 300W e 100W. Premere il pulsante  per iniziare la cottura.
- 5) Premere "  "  " per selezionare il tempo di cottura.
La durata massima è di 90 minuti.
- 6) Premere il pulsante  per iniziare la cottura.

12. Microonde + Cottura doppio grill

- 1) Premere  per attivare la funzione microonde.
Premere il pulsante  undici per selezionare la modalità di cottura.
- 2) Gli indicatori "  "illuminano. L'indicatore "  " si illumina a indicare che è stata selezionata questa funzione.
- 3) Premere "  "  " per impostare la potenza del microonde 700W, 450W, 300W e 100W. Premere il pulsante  per iniziare la cottura.
- 4) Premere "  "  " per selezionare il tempo di cottura.
La durata massima è di 90 minuti.
- 5) Premere il pulsante  per iniziare la cottura.

13. Cottura automatica

Sono disponibili 15 programmi di cottura automatici. In questo caso è sufficiente selezionare il programma e impostare il peso. La potenza, il tempo di cottura e la temperatura vengono impostati automaticamente.

- 1) Premere "F" per attivare la funzione microonde.
Premere "F" tredici per attivare la funzione cottura automatica.
- 2) L'indicatore "👉" si illumina a indicare che è stato selezionato il menu Auto.
Sul display vengono visualizzati il tempo, il peso e il primo numero del programma automatico.
- 3) Premere " + " - " per selezionare il menu Auto. Sul display vengono visualizzati "P01", "P02"...."P13".
- 4) Premere " ⏪ " per confermare la funzione.
- 5) Premere " + " - " per selezionare peso.
- 6) Premere il pulsante " ⏪ " per iniziare la cottura.





14. Sbrinamento automatica

- 1) Premere "F" per attivare la funzione microonde.
Premere "F" dodici per attivare la funzione sbrinamento automatica.
- 2) L'indicatore "👉" si illumina a indicare che è stato selezionato il menu Auto.
Sul display vengono visualizzati il tempo, il peso e il primo numero del programma automatico.
- 3) Premere " + " - " per selezionare il menu Auto. Sul display vengono visualizzati "d01", "d02".
- 4) Premere " ⏪ " per confermare la funzione.
- 5) Premere " + " - " per selezionare peso.
- 6) Premere il pulsante " ⏪ " per iniziare la cottura.

Programma	Categoria	Descrizione
d01 (scongelamento)**	Carne rossa e bianca, pesce	Il forno a microonde si arresta dopo l'avviso acustico. Girare gli alimenti e premere il pulsante Avvio/Pausa per continuare lo scongelamento.
d02 (scongelamento)**	Pane, dolci e frutta	
P01**	Verdure	Verdure fresche
P02**	Contorni	Patate – Sbucciate/cotte
P03*	Contorni	Patate arrosto Girare gli alimenti appena si sente l'avviso acustico. Il forno a microonde Combi passa automaticamente alla fase successiva.
P04	Carne bianca e pesce	Fettine di pollo/pesce Girare gli alimenti appena si sente l'avviso acustico. Il forno a microonde Combi passa automaticamente alla fase successiva.
P05*	Prodotti di panetteria	Dolci
P06*	Prodotti di panetteria	Torta di mele
P07*	Prodotti di panetteria	Quiche
P08**	Riscaldamento	Bevande/minestre
P09**	Riscaldamento	Alimenti su piatti
P10**	Riscaldamento	Salse/stufati/pietanze
P11*	Cibi pronti	Alimenti congelati - Pizza
P12*	Cibi pronti	Patatine al forno Girare gli alimenti appena si sente l'avviso acustico. Il forno a microonde Combi passa automaticamente alla fase successiva.
P13*	Cibi pronti	Alimenti congelati - Lasagne

15. Funzione di pre-riscaldamento



È possibile attivare questa funzione dopo aver scelto una delle seguenti modalità di cottura: a convezione, grill con ventola, riscaldamento dal basso – a convezione, MW – a convezione, MW – grill con ventola e Microonde – Riscaldamento dal basso – A convezione.



- 1) Premere il pulsante "  ". Sul display viene visualizzata l'icona della funzione di pre-riscaldamento.
- 2) Premere il pulsante "  " per avviare la funzione di pre-riscaldamento.
Per interrompere la fase di pre-riscaldamento, aprire lo sportello del forno oppure premere il pulsante "  ".
- 3) Appena viene raggiunta la temperatura programmata, vengono generati tre avvisi acustici e l'icona della funzione di pre-riscaldamento inizia a lampeggiare.
- 4) Aprire lo sportello del forno, collocare gli alimenti al suo interno e chiudere nuovamente lo sportello.
Premere il pulsante "  " per iniziare la cottura. L'icona della funzione di pre-riscaldamento si spegne.

Se non si preme "  ", il forno torna alla modalità di impostazione dell'ora.

Nota: la funzione di pre-riscaldamento funziona solo se è già stata selezionata una modalità di cottura. Durante la fase di pre-riscaldamento, la funzione microonde è disattivata.

16. Funzione di blocco per i bambini

Attivazione: in modalità di attesa, premere contemporaneamente "   ". Il forno genera un avviso acustico prolungato a indicare che è stata attivata la modalità di blocco e si illumina anche l'indicatore "  ".

Disattivazione : quando la funzione è attivata, premere "   " per 3 secondi. Il forno genera un avviso acustico prolungato ad indicare che la funzione è stata disattivata e l'indicatore "  " si spegne.

17. Specifiche del display



(1) In modalità di impostazione, le nuove impostazioni vengono automaticamente selezionate dopo 10 secondi se non si effettuano altre operazioni.

Ciò non si applica quando si imposta l'orologio per la prima volta.

(2) Le modifiche apportate a un programma impostato vengono applicate dopo 3 secondi.

(3) In modalità di impostazione o pausa, compresi il menu Auto e il programma di scongelamento, il forno si spegne automaticamente se non si effettua alcuna operazione entro 5 minuti.

(4) La spia del forno è sempre accesa quando lo sportello è aperto.

5) Per interrompere la cottura prima della fine del tempo, premere  . Per riavviare la cottura, premere  di nuovo.

Risoluzione dei problemi

Normale	
Interferenze causate dal forno microonde	Il forno a microonde può interferire con la ricezione di programmi radio-televisivi. Le interferenze prodotte dal forno a microonde sono simili a quelle prodotte da piccoli elettrodomestici, come miscelatori, aspirapolvere e ventole elettriche. Queste interferenze non costituiscono un problema.
La spia del forno è soffusa	Questa condizione si verifica quando si utilizza un livello di potenza basso ed è perfettamente normale.
Accumulo di vapore sullo sportello, espulsione di aria calda dalle aperture di ventilazione	Durante la cottura, è possibile che fuoriesca del vapore. La maggior parte di questo vapore viene espulso tramite le aperture di ventilazione, ma è possibile che parte di questo vapore si accumuli su punti che hanno una temperatura inferiore, come lo sportello del forno. Questa condizione è normale.
Avvio accidentale del forno senza alimenti al suo interno.	È assolutamente vietato utilizzare il forno a microonde senza aver prima collocato alimenti all'interno, perché potrebbe essere molto pericoloso.

Problema	Causa probabile	Azione correttiva
Il forno non può essere acceso	(1) Il cavo di alimentazione non è stato collegato saldamente.	Scogliere il cavo di alimentazione e ricollegarlo dopo 10 secondi.
	(2) Fusibili bruciati o intervento dell'interruttore automatico	Sostituire il fusibile o reimpostare l'interruttore automatico (fare effettuare la riparazione a personale tecnico qualificato del produttore).
	(3) Presa non funzionante	Provare a collegare un altro elettrodomestico alla presa elettrica.
Il forno non si riscalda	(4) Sportello non perfettamente chiuso.	Chiudere bene lo sportello



La Direttiva WEEE relativa allo smaltimento di apparecchiature elettriche ed elettroniche usate stabilisce che questo tipo di apparecchiature debbano essere raccolte e smaltite come rifiuti speciali. Se si ha l'esigenza di smaltire il prodotto, NON smaltirlo come normale rifiuto domestico. Consegnare il prodotto usato ai centri di raccolta WEEE autorizzati disponibili.