

**ADN 350S****ADN 480S**

| | |
|---|-----------|
| Instruction manual Product Information Sheet | GB |
| Instructiuni de utilizare Fisa cu informatii despre produs | RO |
| Instrukcja obsługi Karta informacyjna produktu | PL |
| Návod na obsluhu Informačný hárok o produkte | SK |
| Manuale d'istruzione Scheda informativa sul prodotto | IT |
| Návod k instalaci a obsluze Informační list produktu | CZ |
| Betriebsanleitung Produktdatenblatt | DE |
| Gebruiksaanwijzing Productinformatieblad | NL |
| Manual de instrucciones Hoja de información del producto | ES |
| Manual de instruções Folha de informações do produto | PT |
| Mode d'emploi Fiche d'information sur le produit | FR |

1**ADN 350S****2****3**

4

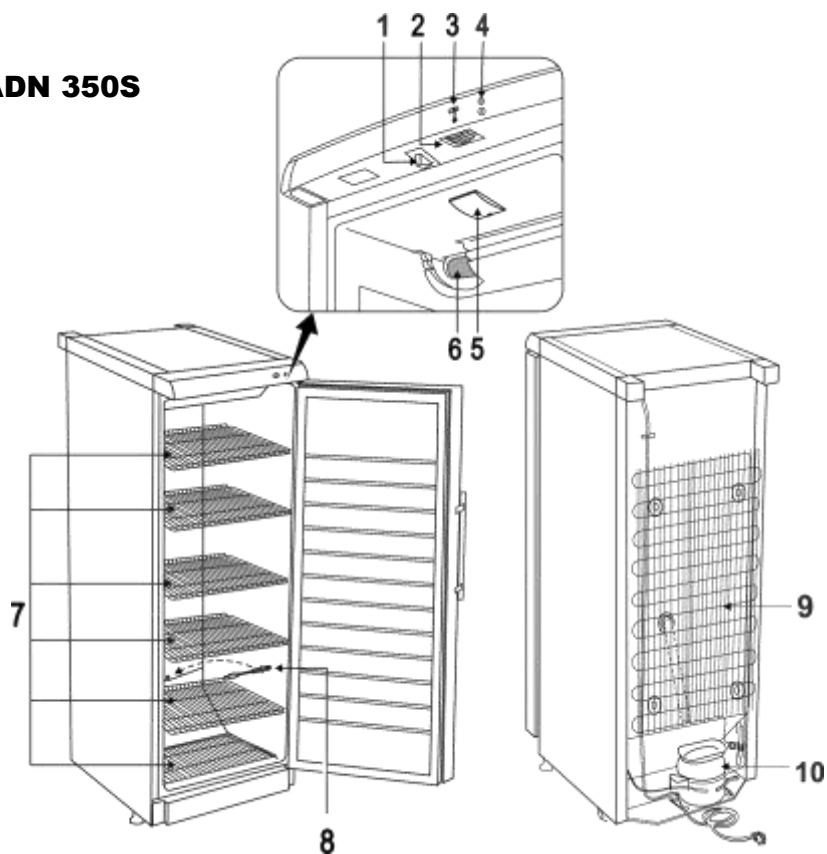
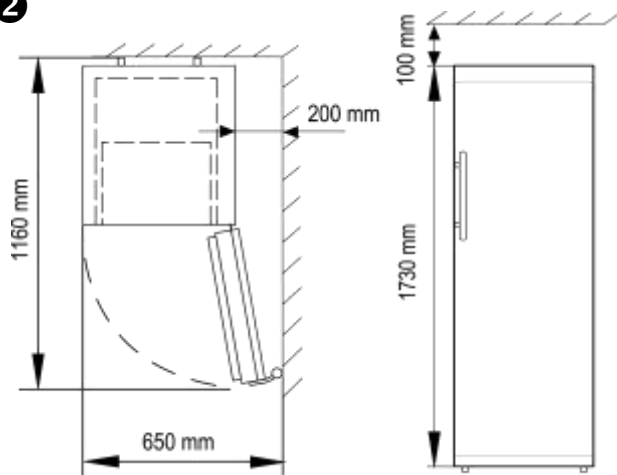
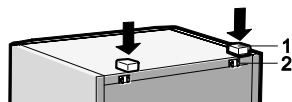
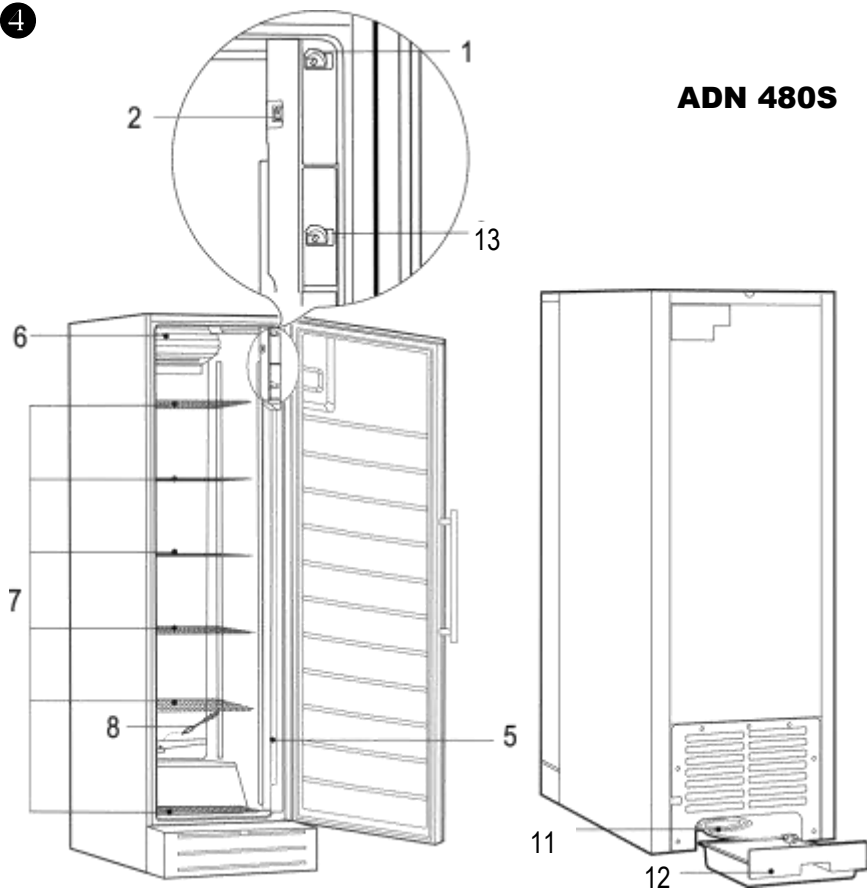

5

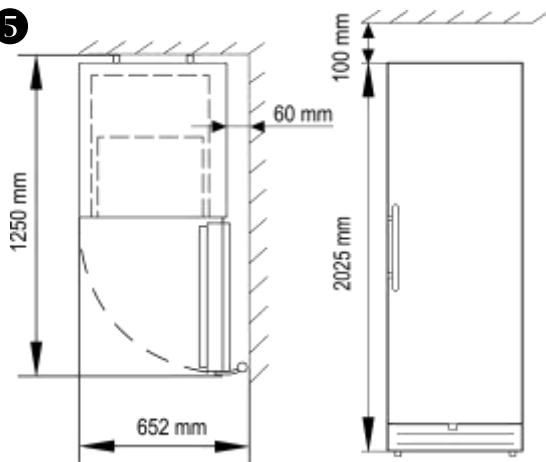

6

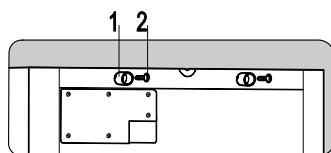

7

ADN 350S

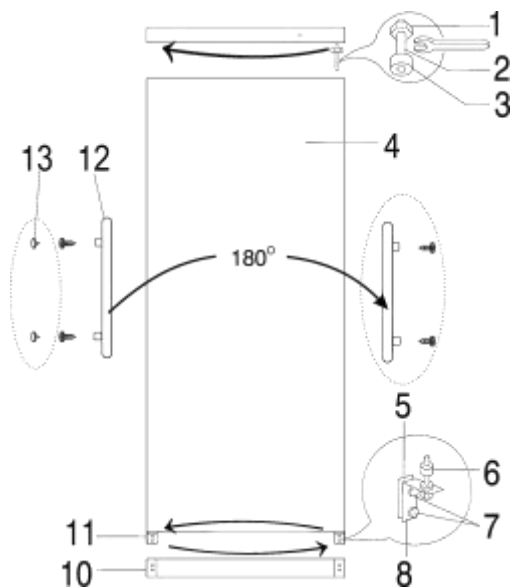

8

ADN 480S

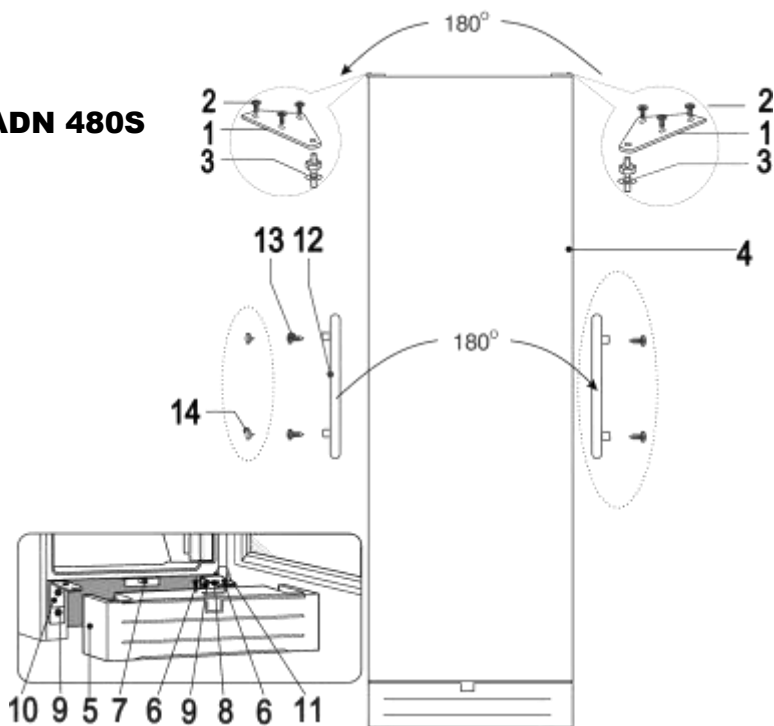

CAREFULLY READ THE INSTRUCTION MANUAL. If instructions are not followed, there is a risk of injury, damage of the appliance and loss of the right to free warranty service. The Manufacturer shall not be held liable for damage arising from the failure to observe the instructions contained in this manual.

We recommend keeping the Instruction manual the whole time you have the appliance. When you sell the appliance pass the Instruction manual to the new owner of the appliance.

General information:

The appliance is professional refrigerated storage cabinet - designed for storage of foodstuffs for a short-term storage of them. **This appliance is intended for commercial use!**

SAFETY INSTRUCTIONS

General safety requirements:

- WARNING: Do not cover the ventilation holes at the top and on the sides of the appliance.
- WARNING: Do not use any mechanical means or electrical devices to hasten the thawing process when cleaning the freezer compartment.
- WARNING: Do not use electrical appliances inside the food storage compartments of the appliance, unless they are of the type recommended by the manufacturer.
- WARNING: When positioning the appliance, ensure the supply cord is not trapped or damaged.
- WARNING: Do not locate multiple portable socket-outlets or portable power supplies at the rear of the appliance.
- WARNING: Disposal of the appliance should be according to national rules.



WARNING: risk of fire / flammable materials. Do not damage the appliance refrigeration system. It contains the refrigerant gas R600a. If the refrigeration system is damaged:

- Do not use any open flame.
- Avoid sparks — do not turn on any electrical appliances or lighting fixtures.
- Immediately ventilate the room. Air the room in which the appliance is placed for a few minutes (the size of the room for a product containing isobutane / R600a must be at least 4 m³) to avoid damage to the cooling system.



C-Pentane is used as blowing agent in the insulation foam and it is a flammable gas.

- This appliance is not designed for the storage of explosive substances such as aerosol cans with a flammable propellant.
- It is prohibited to store petrol and other flammable liquids near the appliance.
- The appliance should be used only for storing foodstuffs

Requirements for the connection to the mains:

- The appliance should only be connected to an earthed socket installed in accordance with the regulations. This product complies with all binding CE labelling directives. The earthed electrical socket by which the appliance is connected to the mains should be in an accessible place. It is a legal requirement that the appliance is properly earthed. The manufacturer will not be held liable for any damage or injury which may result from the failure to fulfil this requirement.
- The frequency and power of the electricity supply must conform to the general data parameters of the appliance as it is shown in the product label.
- **WARNING:** If the supply cord is damaged: to avoid the exposure to danger, always have faulty cable be replaced only by the manufacturer, by our customer service or by qualified person and with a cable of the same type.
- Do not use adapters, multiple sockets and two-wire extension leads. If it is necessary to use the extension lead, it must be equipped with a protection ring and a single socket and must have a VDE/GS safety certificate.
- When positioning the appliance, be careful that the electrical cord isn't squeezed in order to avoid its damage. Do not store heavy objects such as cooling devices, furniture or other devices next the appliance in such a way that they could squeeze and damage the electrical cord. This can cause a short circuit and a fire.
- Make sure that the plug of the electrical cord is not squeezed by the back wall of the appliance or otherwise damaged. A damaged plug can be the cause of a fire!
- **CAUTION!** If the installed interior lighting diode (LED) lamp for the cooling device is not functioning, contact the maintenance and repair representative for replacements. **LAMPS CAN BE REPLACED ONLY BY THE MAINTENANCE AND REPAIR REPRESENTATIVE.**

Requirements for safe use:

- Once the appliance is unpacked, make sure that it is complete, that the body and the electrical cord aren't damaged. It is forbidden to use a technically damaged appliance.

- If the appliance is unplugged (for cleaning, moving to another place, etc.), IT MAY BE REPEATEDLY SWITCHED ON AFTER 15 MIN.
- When performing activities, such as cleaning, maintenance or moving, the appliance must be completely disconnected from power supply (by pulling the plug out from the socket). Do not pull on the cord, but hold the body of the plug instead.
- Do not place any switched on electrical devices on top of the appliance because this may cause ignition of plastic parts.
Do not place any dishes with liquids on top of the appliance and do not keep flowers in vases or other liquid-filled vessels on the appliance.
- Do not climb on or sit on the appliance, do not lean on or hang on the appliance doors.
- Do not use water spray and steam to clean the appliance.

 Do not try repair the appliance on your own. If the appliance is out of order and it is not possible to repair it by means of given recommendations, unplug it, open the doors and call the service expert. Only a service representative can remedy all technical or construction faults.

 **The appliance should be transported only in the vertical position.** The manufacturer will not be responsible for any damage of the appliance that results from non-compliance with the instructions for transportation.

INSTALLATION AND OPERATING CONDITIONS

Positioning:

- This appliance can be installed in a dry, well ventilated indoor where the ambient temperature corresponds to the climate class indicated on the rating plate of the appliance.

 **WARNING!** The appliance should not be operated in an unheated room or porch. Place the appliance away from heat sources such as kitchen stove/oven, radiators, or direct sunlight.

The rear wall of the appliance, in particular, the condenser and other elements of the cooling system must not contact other elements, which may damage them, (e.g. central heating pipes and the water supply pipes).

Minimum distances from the heat sources:

- from the electric gas and other ovens - 30 mm,
- from oil or coal fired ovens - 300 mm,
- from built-in ovens - 50 mm

If there is no possibility of ensuring the above- mentioned distances, provide an appropriate insulation board.

- Do not cover the ventilation holes at the top of the appliances – it must be a good air circulation around the appliance. There should be a gap of at least 10 cm between the top of the appliance body and any furniture that may be above it. If this requirement is not followed, the appliance consumes more electrical energy and its compressor may overheat.
- If the appliance is placed in a corner, a gap must be left between the appliance body and the wall.

Overall space required for use and installation of the appliance:

For ADN 350S, see Page 1, Fig. 2

For ADN 480S, see Page 2, Fig. 5

- The appliance must stand on a level surface and must not touch the wall. If necessary, regulate the height of the appliance by adjusting the levelling feet: by turning them clockwise – the front of the appliance rises, by turning them counter clockwise – it comes down. If the appliance is tilted slightly backward – the doors will close by themselves.

Preparing the appliance for operation:

It is recommended to prepare the appliance for operation with a helper.

- Remove package. Lift the appliance away from foamed polystyrene base.
- The device must only be transported in its vertical position; do not tilt any more than 30°.
- Therefore take out adhesive tapes from sides and simply lift the appliance up and take out the board. Strip adhesive tapes off and open the door. Remove the spacer above the door.
- When positioning the appliance in chosen location, it will move more easily into position if you lift the front a little and incline it backward allowing it to roll on its casters. **When placing, moving, lifting the appliance, do not hold the door handles, do not pull the condenser at the rear part of the refrigerator and do not touch the compressor unit.**
- **For ADN 350S:** Take two supports from the bag and insert them into the guides at the top back part of the appliance (see fig. 3, page 1).
- **For ADN 480S:** Take out two supports **1** from a bag and screw them by screws **2** into marked places at the back of a appliance (see page 2, fig. 6).



For ADN 480S: Take out the plug with the supply cord **11** from the water tray **12** (see page 2, fig. 4) which is placed under a compressor (this is intended for transportation only). **When the appliance is running, the cord can't be in the tray.**



The appliances should **not be connected to the mains** until all packing and transport materials aren't removed. Suitably dispose the packaging material.

- Once the unit has been positioned, wait for about 30 minutes before it is connected to the mains.



If the device has been tilted more than 30° during transport, allow it to stand in an upright position for at least 4 hours before it is connected to the mains. If this is not done, the appliance compressor may fail.

THE APPLIANCE BASIC PARTS

For ADN 350S, see Page 1, Fig. 1

For ADN 480S, see Page 2, Fig. 4

| | |
|---|-------------------------------------|
| 1 Lighting switch | 7 Shelves |
| 2 Thermostat knob | 8 Thaw water channel cleaner |
| 3 Thermostat position indicator | 9 Condenser |
| 4 Electricity supply indicator. When the appliance is connected to the electricity supply, the green indicator light is illuminated. | 10 Compressor |
| 5 Interior light (LED) | 11 Supply cord |
| 6 Blower* | 12 Thaw water drip tray |
| *Opening the door the blower switches off. | 13 Blower switch |

TEMPERATURE REGULATION

The temperature in the device compartment is controlled using the thermostat knob **2** (see fig. 1 and fig. 4) by turning it to one side or the other.

Thermostat is switched off when in position 0: the compressor is switched off – electric current is not switched off. Turning thermostat to any position (except 0) turns on the blower.

The temperature indication in digits is shown beside the thermostat knob. For model ADN 350S: when the door is closed, the temperature setting can be seen on the thermostat position indicator display **3** (see fig. 1, page 1).

ATTENTION! The numbers "0, 1, 2, 3, 4, 5" do not mean a specific temperatures.

The temperature is regulated on the scale of five digits.

0 = Compressor is switched off **WARNING! Electric current is not switched off.**

1 = highest temperature (lowest cooling)

5 = lowest temperature (highest cooling)



THE TEMPERATURE IN THE DEVICE COMPARTMENT MAY VARY DEPENDING ON AMBIENT TEMPERATURE, THE AMOUNT OF FOODSTUFFS, THE TEMPERATURE OF THE FOODSTUFFS, AND HOW OFTEN THE APPLIANCE DOORS ARE OPENED AND CLOSED.



If the room is cool, the appliance cools less. The temperature in the appliance may therefore rise. Use the thermostat wheel to set a lower temperature.

To avoid food contamination, follow the instructions below:

- Prolonged opening of the door can significantly increase the temperature in the compartments of the appliance: only open the door for the time required to place / remove food.
- Regularly clean surfaces that may come into contact with food and accessible drainage systems.
- Store fresh meat and fish in suitable containers in the refrigerator so that they do not come into contact with or drip on other food.
- Do not put unpackaged food in the refrigerator.
- If the appliance is left empty for a long time, switch it off, defrost, clean, dry and leave the door open to prevent mold from forming inside the appliance.
- Strictly adhere to the expiration date for foods as stated by the manufacturer on the product packaging

DEFROSTING, CLEANING AND CARE

THE THE APPLIANCE COMPARTMENT DEFROSTS AUTOMATICALLY. Drops of ice that form on the back wall of the refrigerator compartment thaw during the time the compressor is not working and the thaw water runs down the thaw water runoff channel to the tray on top of the compressor, where it evaporates.

REGULARLY CLEAN THE APPLIANCE.



Remember that before cleaning the back part of the appliance body you must disconnect the appliance from the electrical energy supply socket by pulling the plug out of the electricity outlet.

- Protect the appliance inner surfaces and plastic parts from fats, acids and sauces. In case of accidental spills – immediately clean with warm soapy water or dishwashing detergent. Wipe dry inner and outer surfaces.
- Regularly clean the hermetic gaskets of the doors. Wipe dry.
- REGULARLY CLEAN THE THAW WATER CHANNEL SPACE WITH A SPECIAL CLEANER FOR THAT PURPOSE.
- At least once a year clean dust away from the back part of the appliance body and the compressor. A soft brush, electrostatic cloth or vacuum cleaner may be used for cleaning.
- DO NOT use detergents containing abrasive particles, acid, alcohol or benzene for cleaning the appliance inner and outer surfaces. DO NOT use for cleaning cloths or sponges that have coarse surfaces intended for scrubbing. Outer of the doors – glass – clean with agents intended for glass cleaning.
- IF THE APPLIANCE IS TO BE LEFT SWITCHED OFF FOR AN EXTENDED PERIOD, LEAVE ITS DOORS OPEN.

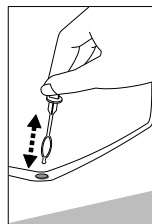

CHANGING THE OPENING DIRECTION OF THE DOORS

It is recommended that changing the opening direction of the doors should be done with a helper. You will need two spanners No. 8 and No. 10 and a Philips head screwdriver.

When changing the opening direction of the doors, YOU CAN NOT lay the appliance horizontally.

Do the actions below in the order they are listed:

WARNING! Turn off the appliance and pull the plug out of the electricity supply socket.

For AND 350S (see page 3, fig. 7):

1. Remove the lower bracket 8 together with washers 6 on the axle and the plastic gasket 5, the lower bracket 11 and the lower cover 10. Remove the refrigerator door.
2. Unscrew axle counterclockwise. Remove together with nut 1 and washers 3.
3. On the opposite side screw in the axle clockwise together with nut 1 and washers 3.
4. Insert the refrigerator door into the screwed-in axle 2.
5. Screw the lower cover 10 and the lower bracket 8 together with washers 6 onto the axle and the plastic gasket 5 in place of the bracket 11. Screw the bracket 11 in place of the bracket 8.
6. Remove handle 12 and attach it on the opposite side. Plug up the remaining holes on the right side with lids 13 in the sachet inside the refrigerator.

For AND 480S (see page 3, fig. 8):

1. Turn off the appliance and pull the plug out of the electricity supply socket.
2. Unscrew three screws 2 on the upper door suspension bracket 1, unscrew the axle 3 and turn it towards the opposite side of the bracket.
3. Remove the door 4 by lifting it up;

4. Unscrew the fixing screws 6 of the lower grid 5 and remove the grid by detaching hooks on the bottom of the grid from the cabinet. The tongue of lock 7 must be in a horizontal position. Move the cover 8 on the left side of the grid to the other side.
5. Unscrew four screws 10 securing the lower door hanger bracket 9 and two screws 10 securing the door support bracket 11. Remove the rackets along with screws and washers. Screw the axle 12 of the lower door suspensions bracket into the next threaded hole, symmetrical to the current position. Screw brackets 9 and 11 by swapping them;
6. Hang the door on the left side of the cabinet. Fasten the door on the upper left side with bracket 1 with screws and washers, after turning the bracket 180°. Attach the lower grid.
7. Unscrew the self - tapping screws 14 on the handle 13 and fasten the handle with the same self - tapping screws on the side of the door. Plug up the remaining holes on the right side with lids 15 in the sachet inside the refrigerator.

OPERATION PROBLEMS AND THEIR SOLUTIONS. What if ...

- **The appliance is plugged in to the mains but it does not work and the electricity supply voltage indicator is not illuminated.** Check that your house electricity supply installations are in order. Check that the plug is correctly inserted into the electricity supply socket.
- **The noise has become louder.** Check that the appliance is standing stable, on a level place. To make it level, regulate the front feet. Check if the appliance is not touching any furniture, and that no part of the refrigeration system at the back part of the appliance body is touching the wall. Pull the appliance away from any furniture or walls. Check that the cause of increased noise isn't due to bottles, cans in the appliance that might be touching each other.
- **Water has appeared at the bottom of the refrigerator compartment.** Check whether a thaw water channel space isn't blocked. Clean the thaw water channel space with a cleaner intended for that purpose.
- **Water has appeared under the appliance.** The thaw water collection tray has slipped off the compressor. Place the tray on top of the compressor.
- **When the appliance door is opened, the rubber sealing gasket pulls out.** The gasket is smeared with sticky foodstuffs (fat, syrup). Clean the sealing gasket and the groove for it with warm water containing soap or dishwashing detergent and wipe dry. Put the rubber sealing gasket back into the place.
- **High temperature in appliance, the compressor operation pauses are short.** Ascertain whether the appliance door/doors are shutting tightly, whether the door wasn't kept open longer than necessary when taking out or putting in foodstuffs or whether a large amount of warm food was placed in the appliance.
- **The top of the appliance has condensation on it.** The ambient relative air humidity is above 55 %. Ventilate the room where the appliance stands and if possible remove the cause of the humidity.



Remarks on the appliance operating noise. As the appliance operates and goes through the freezing cycle, various noises will be emitted. This is normal and is not a sign of any malfunction.

- As the refrigerant circulates around the refrigeration system, it causes sounds like murmuring, bubbling, or rustling. Louder sounds like popping or clicking may be heard for a short time as the refrigerator compressor switches on.

ENVIRONMENTAL PROTECTION INFORMATION



If the appliance is no longer in use, cut the connecting cable off the used equipment before its scrapping. Also, remove the appliance lock or render it useless so that the appliance presents no danger to children while being stored for disposal. This appliance is marked with a symbol of the crossed out waste container in conformance with the European Directive 2002/96/EC. Such marking informs that the equipment may not be kept together with other waste coming from the household after the period of its use. The user is obliged to dispose of the appliance at the waste collection point. The local waste collection points, shops and communal units form an appropriate system enabling the disposal of the equipment.

Handling the used electrical and electronic equipment properly contributes to the avoidance of consequences harmful to the human health and natural environment, resulting from the presence of hazardous substances and improper storage and processing of such equipment

WARRANTY SERVICE

IF YOUR APPLIANCE IS NOT WORKING PROPERLY, ASCERTAIN WHETHER YOU CAN REMEDY THE CAUSE OF THE FAULTY FUNCTIONING OF THE APPLIANCE YOURSELF. If you cannot solve the problem yourself, contact the nearest refrigerator service representative by telephone or in writing. When making contact necessarily indicate the refrigerator model and number. You will find this data on the product label, which is glued to the wall of the refrigerator compartment.

Product Information Sheet

| Model identifier | ADN 350S | ADN 480S |
|---|------------------------------|-------------------------|
| Type of refrigerating appliance: | Refrigerated storage cabinet | |
| Total Gross volume, L | 350 | 480 |
| Gross volume, L | 230 | 350 |
| Dimensions (H x W x D), cm | 173 x 60 x 60 | 202,5 x 60 x 68,5 |
| Shelf area, dm ² | 101 | 127 |
| Product temperature class (In accordance with standard EN16825:2016) | M1 (from -2 to +8°C) | M1 (from -2 to +8°C) |
| Climate class | 4 (+30 °C) | 4 (+30 °C) |
| Door opening area, m ² | 0,80 | 0,84 |
| Maximum loading of one shelf, kg | 50 | 60 |
| Energy efficiency class | D | D |
| Energy consumption when ambient temperature is +25 °C, kWh /year | 735 | 882 |
| Electrical Data | see in the product label | |

CITIȚI CU ATENȚIE MANUALUL DE INSTRUCȚIUNI. Dacă instrucțiunile nu sunt urmate, există riscul producerii de accidente, defecțiuni la aparatură și pierderea dreptului de service gratuit ce intră în condițiile de garanție. Recomandăm păstrarea manualului de instrucțiuni atâta timp cât dețineți aparatul. La vânzarea aparatului, înmânați manualul de instrucțiuni noului proprietar.

Informații generale:

Aparatul este un dulap de depozitare frigorific profesionist - proiectat pentru depozitarea pe termen scurt a alimentelor proaspete. **Acest aparat este de uz comercial!**

INSTRUCȚIUNI DE SIGURANȚĂ

Aspecte generale privind siguranța:

- AVERTISMENT: Asigurați-vă că toate orificiile de ventilație din interiorul sau exteriorul aparatului nu sunt astupate sau blocate.
- AVERTISMENT: Nu folosiți dispozitive mecanice sau alte metode pentru a accelera procesul de decongelare.
- AVERTISMENT: Nu folosiți aparate electrice în interiorul compartimentelor de depozitare a alimentelor decât dacă acestea sunt din clasa recomandată de producător.
- AVERTISMENT: Atunci când poziționați aparatul, asigurați-vă că nu prindeți și nu deteriorați cablul de alimentare.
- AVERTISMENT: Nu amplasați mai multe prize portabile sau surse de alimentare cu energie electrică portabile în partea din spate a aparatului.



AVERTISMENT: Nu deteriorați sistemul frigorific al aparatului. Conține agent refrigerant R600a. Dacă sistemul frigorific este defect:

- Nu folosiți foc deschis.
- Evitați scântelele – nu porniți nici un aparat electric sau instalații de iluminat.
- Aerișiți imediat încăperea: în cazul defectării sistemului de răcire, încăperea (a cărei volum minim trebuie să fie de 4 m³ pentru utilajul cu izobutan/R600a) trebuie ventilată timp de câteva minute. Aparatul va fi folosit doar pentru înghețarea sau stocarea alimentelor.



C-pentan este utilizat ca agent deexpandare la fabricarea spumei izolatoare și este un gaz inflamabil.

- Aparatul va fi folosit doar pentru înghețarea sau stocarea alimentelor.

- Acest aparat nu este destinat depozitării substanțelor inflamabile, cum ar fi flacoanele cu aerosoli, cu agent de propulsare inflamabil.
- Este interzisă depozitarea benzinei și a altor lichide inflamabile în vecinătatea aparatului.
- **Racordarea la rețeaua de alimentare:**
- Aparatul va fi conectat la o priză cu împământare. Priza de curent electric împământată, prin intermediul căreia aparatul este racordat la rețeaua de alimentare, trebuie să se afle într-un loc accesibil.
- Dacă aparatul este furnizat împreună cu un cablu special de alimentare, acesta poate fi înlocuit doar cu același cablu de alimentare furnizat de către producător.
- Pentru eliminarea pericolelor, cordonul de alimentare deteriorat trebuie înlocuit doar de către producător, de un tehnician de întreținere, sau de persoane cu calificare echivalentă.
- Nu se vor folosi brașamente de adaptare, prize multiple (distribuitori), prelungitori cu două fire. În caz de nevoie de folosire de a unui prelungitor, se va utiliza prelungitorul cu inel de protecție, cu priză unică și atestat de securitate VDE/GS. Dacă se folosește un prelungitor (cu inel de protecție) care dispune de atestat de securitate, priza acestuia trebuie să se afle la distanță secură față de chivete și nu poate fi expusă la udarea cu apă sau cu lichide reziduale.
- Frecvența și puterea energiei electrice furnizate în casa dumneavoastră trebuie să respecte parametri de date generale ale aparatului, după cum reiese din eticheta produsului.
- Pentru a evita defecțiunile la amplasarea aparatului aveți grijă să nu îndoiiți cablul. Nu depozitați obiecte grele cum ar fi dispozitive de răcire, mobilă sau electrocasnice lângă aparat astfel încât acestea să poată îndoii sau avaria cablul de alimentare. Aceasta poate cauza un scurtcircuit sau un incendiu.
- Asigurați-vă ca fișa cablului nu este prinsă de partea posterioară a aparatului sau nu este deteriorată. Fișele defecte pot cauza incendii!
- **ATENȚIE!** Dacă nu merge lampa cu diode (LED) montată în dispozitivul de refrigerare pentru iluminarea interiorului sau panoului publicitar, contactați reprezentantul pentru întreținerea tehnică și reparare, pentru a fi schimbată. **LĂMPILE POT FI SCHIMBATE NUMAI DE REPREZENTANTUL PENTRU ÎNTREȚINEREA TEHNICĂ ȘI REPARARE.**

 Dacă aparatul este defect și nu este posibilă repararea lui după recomandările primite, scoateți-l din priză, deschideți ușile și chemați un specialist de întreținere. Doar un agent de întreținere poate repara toate defecțiunile tehnice și de montaj.

Cerințe pentru utilizarea în siguranță:

- Dacă aparatul este scos din priză (pentru curățare, mutare în alt loc etc.), el poate fi pornit în mod repetat după **15 minute**.
- Înainte de efectuarea oricărei lucrări de întreținere se scoate ștecherul din priza de alimentare. Nu trageți de cablul de alimentare pentru a scoate din priză aparatul. Trageți întotdeauna de ștecher.
- Cablul de alimentare electrică trebuie să rămână sub nivelul ștecherului.
- Este interzisă utilizarea unui aparat defect din punct de vedere tehnic. Aparatul nu poate fi distrus prin ardere.
- Nu puneți niciun dispozitiv electric pornit pe aparat deoarece acestea pot cauza arderea componentelor din plastic.
- Nu vă urcați sau nu vă așezați pe aparat, nu vă sprijiniți de ușile aparatului.
- Nu folosiți apă pulverizată și abur pentru curățarea aparatului.



Aparatul se transportă doar în poziție verticală! Producătorul nu își asumă nici un fel de răspundere dacă apar defecțiuni la aparat cauzate de nerespectarea instrucțiunilor de transport.

POZIȚIONARE, RACORDAREA LA REȚEAUA DE ALIMENTARE

Poziționare:

- Acest aparat poate fi instalat la interior într-un loc uscat și bine ventilat în care temperatura ambiantă corespunde cu clasa climatică indicată pe plăcuța cu datele tehnice ale aparatului.



ATENȚIE! Aparatul nu trebuie pus în funcțiune într-o încăpere neîncălzită sau în balcon. Amplasați aparatul departe de surse de căldură cum ar fi sobe/cuptoare, radiatoare sau departe de razele soarelui. Aparatul nu trebuie să atingă nicio conductă de încălzire, gaz sau de alimentare cu apă, sau orice alte aparate electrice.

Distanțele minime față de sursele de căldură:

- de plite electrice, cu gaze și altele - 30 mm,
- de sobe cu ulei sau cărbuni - 300 mm,
- de cuptoare încorporabile - 50 mm

În cazul în care păstrarea distanțelor de mai sus nu este posibilă, se vor folosi plăci izolatoare corespunzătoare.

- Nu acoperiți gurile de aerisire din partea superioară a aparatului - trebuie să existe o bună circulație a aerului în jurul lui. Între partea superioară a carcasei aparatului și mobilierul ce poate fi suspendat deasupra, trebuie să existe o distanță de cel puțin 10 cm. Dacă această cerință nu este respectată, aparatul va consuma mai multă energie electrică și compresorul se poate supraîncălzi.
- Dacă aparatul este instalat într-un colț, între acesta și perete trebuie lăsat un spațiu liber puțin. **Spațiul total necesar frigorifice:**
Pentru ADN 350S, vezi pagina 1, fig. 2
Pentru ADN 480S, vezi pagina 2, fig. 5

- Aparatul trebuie să stea pe o suprafață plană și să nu atingă peretele. Dacă este necesar reglați înălțimea aparatului prin reglarea picioarelor învârtindu-le în sensul acelor de ceas - partea superioară a aparatului se ridică, iar învârtindu-le în sens opus acelor de ceas - coboară. Dacă aparatul este înclinat către spate – ușile se vor închide singure.

Pregătirea aparatului pentru punerea în funcțiune:

Se recomandă ca pregătirea pentru punerea în funcțiune a aparatului să se facă împreună cu un ajutor.

- Dispozitivul trebuie transportat numai în poziție verticală; do nu înclinați mai mult de 30°.
- Îndepărtați ambalajul. Ridicați aparatul de pe suportul de polistiren. După dezambalare înlaturați benzile adezive de pe usi și scoateți pachetele din interiorul frigiderului. **Nu ridicați sau împingeți frigiderul ȚINÂNDU-L DE MÂNER deoarece acesta se poate rupe**
- După dezambalare înlaturați benzile adezive de pe usi și scoateți pachetele din interiorul frigiderului.
- **Pentru ADN 350S:** Luați două suporturi din pungă și introduceți-le în ghidajele din partea de sus de pe spatele aparatului (vezi pagina 1, fig. 3).
- **Pentru ADN 480S** Se iau din pungă cele două suporturi **1** și se fixează cu șuruburile **2** în locurile marcate din spatele aparatului (vezi pagina 2, fig. 6).

 **Pentru ADN 480S** Se ia cordonul de alimentare **11** cu ștecherul din tava de apă **12** (fig. 4) care se găsește sub compresor (este pus acolo doar pe durata transportului). **Atunci când aparatul funcționează cordonul nu poate să se afle în tavă.**

 Aparatul nu se va racorda la rețeaua de alimentare cu electricitate decât după îndepărtarea elementelor de împachetare și transport. Distrugeți în mod corespunzător ambalajul.

- Odată ce dispozitivul a fost poziționat, așteptați aproximativ 30 minute înainte să fie conectat la rețea.

 **Dacă dispozitivul a fost înclinat mai mult de 30 ° în timpul transportului, lăsați-l să stea în poziție verticală timp de cel puțin 4 ore înainte de a fi conectat la rețea.** Aceasta pentru a permite uleiului să curgă înapoi în compresor. Nerespectarea acestei instrucțiuni poate duce la defectarea compresorului.

DESCRIEREA APARATULUI, COMPONENTE DE BAZĂ

Pentru ADN 350S, vezi pagina 1, Fig. 1

Pentru ADN 480S, vezi pagina 2 Fig. 4

| | |
|---|--|
| 1 Comutator al luminii | 7 Rafturi |
| 2 Regulator de temperatură (termoregulator) | 8 Canal de scurgere a apei rezultată din dezghețare |
| 3 Indicator de poziție termostat scala control temperatura | 9 Condensator |
| 4 Indicator alimentare cu energie electrică. Becul verde aprins indica faptul ca vitrina frigorifica este conectata la priza | 10 Compresor |
| 5 Bloc lumină interioară (LED) | 11 Cordon de alimentare |
| 6 Suflantă. Deschiderea ușii, suflanta se oprește. | 12 Tavă de scurgere a apei de dezgheț |
| | 13 Comutatorul suflantei |

REGLAREA TEMPERATURII

În compartimentul frigider temperatura este reglată prin rotirea discului termostatului **2** (vezi fig.1, fig. 4) în ambele direcții. Invertind rotita în sensul acelor de ceasornic, temperatura din compartiment scade.

La introducerea ștecherului aparatului în priză și la setarea butonului termostatului **2** în orice poziție cu excepția poziției „0”, aparatul începe să răcească (pornesc compresorul și suflanta).

Indicatorul digital al temperaturii este vizibil pe discul termostatului. Pentru ADN 350S: Când ușa aparatului este închisă, poziția termostatului este vizibilă pe indicator **3** (vezi fig.1).

Numărul „0, 1, 2, 3, 4, 5” nu înseamnă temperaturi specifice.

Temperatura este reglată pe o scală cu cinci trepte.

0 = Compresorul este oprit! **ATENȚIE! Curentul electric nu este oprit.**

1 = temperatura cea mai ridicată (răcirea cea mai slabă)

5 = temperatura cea mai scăzută (răcirea cea mai puternică)



TEMPERATURA DIN COMPARTIMENTUL FRIGIDER POATE VARIA ÎN FUNCȚIE DE TEMPERATURA DIN EXTERIOR, CANTITATEA ALIMENTELOR, TEMPERATURA ALIMENTELOR ȘI CÂT DE DES AU FOST ÎNCHISE ȘI DESCHISE UȘILE APARATULUI.



DACĂ ÎNCĂPEREA ESTE RĂCOROASĂ, APARATUL VA RĂCI MAI PUȚIN. Altfel, temperatura în interiorul aparatului poate crește. Folosiți discul termostatului pentru a regla o temperatură mai scăzută.

Pentru a evita contaminarea alimentelor, respectați următoarele:

- Deschiderea ușii pe perioade lungi de timp poate duce la o creștere semnificativă a temperaturii în compartimentele aparatului.
- Curățați cu regularitate suprafețele care pot intra în contact cu alimentele și sistemele de evacuare accesibile.
- Depozitați carnea și peștele crude în recipiente adecvate în frigider, astfel încât să nu vină în contact sau să picure pe alte alimente.
- Dacă frigiderul este gol timp îndelungat, opriți-l, dezghețați-l, curățați-l, uscați-l și lăsați ușa deschisă pentru a împiedica formarea mucegaiului în interiorul aparatului.

DEZGHEȚAREA, CURĂȚAREA ȘI ÎNTREȚINEREA

COMPARTIMENTUL FRIGIDER SE DEZGHEAȚĂ AUTOMAT. Picăturile de gheață de pe peretele posterior al frigiderului se tolesc în timp ce compresorul funcționează și apa topită se scurge prin canalul de evacuare a apei, în tava de pe compresor, unde se evaporă.

CURĂȚAȚI APARATUL LA INTERVALE REGULATE.

Rețineți că înainte de curățarea compartimentului congelator și înainte de curățarea părții din spate a carcasei aparatului, trebuie să deconectați aparatul de la sursa de alimentare cu energie electrică prin scoaterea fișei din priză.



- Feriți suprafața interioară a aparatului și componentele de plastic de grăsimi, acizi și sosuri. În caz de vărsare neintenționată - curățați imediat cu apă caldă cu săpun sau detergent de spălat vase. Ștergeți cu o cârpă uscată.
- Curățați la intervale regulate garniturile de etanșare ale ușilor. Ștergeți cu o cârpă uscată.
- Curățați la intervale regulate spațiul canalului pentru apa rezultată din dezghețare **8** cu un detergent special pentru astfel de curățare.

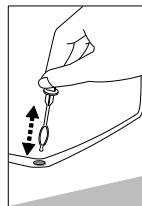

- Cel puțin o dată pe an, ștergeți praful de pe partea din spate a carcasei aparatului și compresor. La curățare se poate folosi o perie moale, o țesătură electrostatică sau un aspirator.
- NU FOLOSIȚI detergenți care să conțină particule abrazive, acid, alcool sau benzen pentru curățarea suprafețelor interioare sau exterioare ale aparatului. NU FOLOSIȚI cârpe sau bureți care au suprafețe speciale pentru frecare.
- DACĂ APARATUL VA FI OPRIT PENTRU O PERIOADĂ MAI LUNGĂ, LĂSAȚI-I UȘILE DESCHISE.

MODIFICAREA SENSULUI DE DESCHIDERE A UȘILOR

Pentru ADN 350S, vezi pagina 3, Fig. 7

Pentru ADN 480S, vezi pagina 3 Fig. 8

Se recomandă ca modificarea sensului de deschidere a ușilor să se facă doar cu ajutorul unei a doua persoane. Sunt necesare două chei nr. 8 și nr. 10 și o șurubelniță în cruce.

La modificarea sensului de deschidere a ușilor aparatul NU TREBUIE culcat pe orizontală.

AVERTISMENT! Se oprește aparatul și se scoate ștecherul din priză.

PROBLEME DE FUNCȚIONARE ȘI SOLUȚIILE ACESTORA

- **Aparatul este conectat la rețeaua de alimentare, dar nu funcționează și indicatorul de alimentare cu electricitate nu este aprins.** Asigurați-vă că instalațiile de alimentare la sursa de curent electric funcționează. Asigurați-vă ca fișa să fie corect introdusă în priză.
- **Zgomotul se intensifică.** Asigurați-vă ca aparatul să aibă o poziție stabilă și să stea pe o suprafață netedă. Pentru aducerea la nivel, reglați piciorul din față. Asigurați-vă că aparatul nu atinge nicio piesă de mobilier, și că nicio parte a sistemului frigorific din spatele carcasei aparatului nu atinge peretele. Îndepărtați aparatul de orice piesă de mobilier sau de perete. Verificați dacă zgomotul nu s-a intensificat din cauza unor sticle, conserve sau vase din aparat care se pot atinge unele de altele.
- **La baza compartimentului frigiderului este apă.** Verificați dacă nu e blocat vreun spațiu al canalului pentru evacuarea apei rezultată din dezghețare. Curățați spațiul canalului pentru apă cu un detergent special.
- **Sub aparat este apă.** Tava de colectare a apei dezghețate a alunecat de pe compresor. Puneți tava pe compresor.
- **Când ușa aparatului se deschide, iese garnitura de etanșare din cauciuc.** Garnitura este murdară cu alimente lipicioase (grăsimi, siropuri). Curățați garnitura de etanșare și ghidajul acesteia cu apă caldă și săpun sau detergent de vase și apoi ștergeți cu o cârpă uscată. Montați înapoi garnitura de etanșare de cauciuc.
- **O temperatură ridicată în frigider indică faptul că compresorul funcționează pentru perioade lungi sau neînterupt.** Verificați dacă ușa aparatului se închide bine, dacă ușa nu a fost deschisă mai mult decât necesar sau dacă în aparat a fost introdusă o cantitate mare de alimente calde.
- **Partea de sus a aparatului are condens.** Umiditatea relativă a mediului ambiental este peste 55 %. Aerisiți încăperea în care se află aparatul, și, dacă este posibil, înlăturați cauza umidității.

 **Observații asupra sunetelor emise de aparat în timpul funcționării.** În timpul funcționării aparatului vor fi emise diferite sunete. Acestea sunete normale și nu semnul unei defecțiuni.

- Agentul refrigerant circulă în sistemul frigorific producând sunete asemănătoare unor murmure, gălgăituri și zornăit. Sunetele mai puternice, cum ar fi pocnetele și clicuri, pot fi auzite pentru un scurt timp atunci când este pornit compresorul.

INFORMAȚII PRIVIND PROTECȚIA MEDIULUI



Acest simbol indică faptul că aparatul, odată ce nu mai este folosit, nu poate fi distrus împreună cu alte deșeuri menajere. Este necesară colectarea și distrugerea separată a acestuia, de exemplu în containere având marcaje speciale cu acest simbol din zonele de mari dimensiuni de colectare a gunoierului.

Toate informațiile privind locul de depozitare în siguranță a aparatelor scoase din uz pot fi obținute de la autorități, de la magazinul de unde s-a achiziționat aparatul sau de la reprezentanții producătorului.

Dacă vă hotărâți să distrugeți aparatul, faceți imposibilă folosirea sa ulterioară pentru a evita orice posibil accident. Deconectați aparatul de la rețeaua electrică și apoi, tăiați cablul de alimentare. Rupeți garnitura de etanșare. Distrugeți încuietorile de pe ușă, dacă există.

ATENȚIE! Nu demontați aparatul în lipsa unui specialist. Apelați la o firmă de reciclare.

SERVICE GARANȚIE

DACĂ APARATUL ESTE DEFECT, VERIFICAȚI DACĂ DUMNEAVOASTRĂ ÎNȘIVĂ PUTEȚI SĂ REMEDIAȚI FUNCȚIONAREA DEFECTUOASĂ A APARATULUI. Dacă nu reușiți să rezolvați problema, apelați, telefonic sau în scris, la cel mai apropiat service de frigider. La contactarea acestora, menționați modelul frigiderului și numărul. Veți găsi aceste informații pe eticheta produsului care este lipită pe peretele din dreapta al compartimentului frigider.

Fisa cu informatii despre produs

| Model | ADN 350S | ADN 480S |
|---|--------------------------|--------------------------|
| Tipul de frigider: | Frigider industrial | |
| Volum brut total, L | 350 | 480 |
| Volum net total, L | 230 | 350 |
| Dimensiuni, cm | 173 x 60 x 60 | 202,5 x 60 x 68,5 |
| Suprafața polițelor, dm ² | 101 | 127 |
| Clasa de produse temperatura (În conformitate cu standardul EN16825:2016) | M1 (de la -2 la +8°C) | M1 (de la -2 la +8°C) |
| Clasa climatică | 4 (+30 °C) | 4 (+30 °C) |
| Deschiderea ușii zona, m ² | 0,80 | 0,84 |
| Maximă de încărcare de un raft , kg | 50 | 60 |
| Clasa de eficiență energetică | D | D |
| Consumul de energie (kWh/an) kWh /year | 735 | 882 |
| Date electrice | See in the product label | |

PROSIMY DOKŁADNIE PRZECZYTAĆ INSTRUKCJĘ UŻYTKOWANIA. W przypadku nieprzestrzegania zaleceń zawartych w instrukcji istnieje niebezpieczeństwo skaleczenia się, uszkodzenia urządzenia oraz utraty prawa do bezpłatnego serwisu gwarancyjnego. Producent nie ponosi odpowiedzialności za szkody wynikłe z nieprzestrzegania zasad umieszczonych w niniejszej instrukcji. Instrukcję należy zachować przez cały okres użytkowania urządzenia chłodniczego. W przypadku sprzedaży urządzenia nowemu właścicielowi należy przekazać także instrukcję.

Dane ogólne:

Urządzenie jest profesjonalną szafą chłodniczą - przeznaczona do przechowywania żywności poza warunkami domowymi. **Te przyrządy chłodnicze jest przeznaczony dla komercyjnego korzystania!**

ŚRODKI OSTROŻNOŚCI

- OSTRZEŻENIE: Nie zakrywać otworów wentylacyjnych znajdujących w górnej części i po bokach chłodziarki.
- OSTRZEŻENIE: W przedziałach urządzenia przeznaczonych do przechowywania żywności nie należy umieszczać urządzeń elektrycznych, chyba, że należą do typu zalecanego przez producenta.
- OSTRZEŻENIE! Nie używać urządzeń mechanicznych ani środków innych niż zalecane przez producenta, żeby przyspieszyć proces odszraniania.
- OSTRZEŻENIE: Nie umieszczać gniazdek ruchomych o kilku wejściach lub przenośnych źródła energii z tyłu urządzenia.
- OSTRZEŻENIE: Ustawiając urządzenie, upewnić się, że przewód zasilania nie jest zablokowany lub uszkodzony
- OSTRZEŻENIE: Utylizację urządzenia należy prowadzić zgodnie z krajowymi przepisami.
- Urządzenie nie jest zaprojektowane do przechowywania substancji o właściwościach wybuchowych, takich jak pojemniki z aerozolem zawierające łatwopalny propelent.
- Zabronione jest przechowywanie w urządzeniu benzyny lub innych płynów łatwopalnych.
- Po rozpakowaniu urządzenia należy upewnić się, czy zawiera ono pełne wyposażenie, czy nie ma uszkodzeń obudowy ani przewodu zasilającego. Zabrania się użytkowania urządzenia niesprawnego technicznie.



OSTRZEŻENIE: Nie dopuszczać do uszkodzenia układu chłodniczego. W przypadku uszkodzenia układu chłodniczego:

- Nie używać otwartego ognia
- Nie używać urządzeń iskrzących - nie włączać sprzętu elektrycznego i oświetleniowego.
- Niezwłocznie przewietrzyć pomieszczenie: należy przewietrzyć przez kilka minut pomieszczenie, w którym znajduje się urządzenie (pomieszczenie to musi mieć przynajmniej 4 m³; dla wyrobu z izobutanem/ R600a) w przypadku uszkodzenia układu chłodniczego.



C-pentan jest stosowany jako czynnik porotwórczy w piance izolacyjnej i jest gazem palnym.

- Urządzenie chłodnicze należy koniecznie podłączyć do gniazdka z uziemieniem. Gniazdko z uziemieniem do podłączenia urządzenia do sieci zasilającej powinno znajdować się w dostępnym miejscu.
- W celu uniknięcia szkód na zdrowiu lub mieniu uszkodzony przewód zasilający należy niezwłocznie wymienić na takiego samego typu przewód nieuszkodzony, zalecany przez producenta urządzenia.
- W celu uniknięcia zagrożeń wymianę zasilaczy należy zlecać producentowi, technikowi serwisowemu lub osobie o równoważnych kwalifikacjach.
- NIE WOLNO używać przedłużaczy, łączników ani koncentratorów.
- Częstotliwość i moc energii elektrycznej mieszkaniu powinny odpowiadać parametrom podanym na tabliczce znamionowej chłodziarki.
- Należy uważać, aby przy stawianiu chłodziarki nie przycisnąć przewodu zasilającego, co może spowodować jego uszkodzenie. Na przewodzie zasilającym nie stawiać ciężkich przedmiotów, np. samego urządzenia chłodniczego, mebli, sprzętów gospodarstwa domowego, gdyż mogą uszkodzić przewód. Grozi to zwarcie oraz pożarem.
- Upewnić się, że wtyczka przewodu zasilającego chłodziarki nie została przyciśnięta przez ścianę tylną chłodziarki lub w inny sposób uszkodzona. Nie przyciskać wtyczki przewodu zasilającego tylną ścianą lodówki. Uszkodzona wtyczka może być przyczyną pożaru!
- **UWAGA! ZAKAZANE ZDJĄĆ KAPTUR LAMPY (LED).** Jeśli w urządzeniu chłodniczym jest zamontowana lampa LED i oświetlenie nie pracuje, prosba zwracać się do przedstawiciela serwisu ze względu jej zmiany. Zmienić lampę mogą tylko przedstawiciel!
- Lodówkę odłączoną od sieci (czyszczenie, przesuwanie na inne miejsce itp.) ponownie można włączyć do sieci po upływie, CO NAJMNIEJ **15 MIN.**
- Zabrania się użytkowania urządzenia niesprawnego technicznie.

- Przed każdą czynnością konserwacyjną należy wyjąć wtyczkę z gniazdka sieciowego. Nie należy ciągnąć za przewód, lecz chwytać za korpus wtyczki.
- Na urządzeniu nie stawiać włączonych urządzeń elektrycznych: kuchenek mikrofalowych, suszarek do włosów, żelazek, czajników elektrycznych i innych urządzeń elektrycznych – mogą one uszkodzić elementy z tworzywa sztucznego.
- Nie stawiać na urządzeniu chłodniczym naczyń z płynami, kwiatów w wazonach ani innych naczyniach wypełnionych płynem.

 **JEDYNIENIE PERSONEL SERWISU JEST UPRAWNIENY DO USUWANIA WSZELKICH USTEREK TECHNICZNYCH I KONSTRUKCYJNYCH.**

 **Urządzenie chłodnicze należy przewozić tylko w pozycji pionowej.** Producent nie ponosi odpowiedzialności za uszkodzenia powstałe w wyniku przewożenia urządzenia bez przestrzegania warunków transportu.

INSTALACJA I WARUNKI PRACY URZĄDZENIA

Instalowanie:

- Chłodziarkę ustawić w suchym i przewiewnym pomieszczeniu. Urządzenie pracuje prawidłowo w temperaturze otoczenia, która jest podana w karcie produktu.

 **UWAGA!** Chłodziarki nie użytkować w pomieszczeniu nieogrzewanym lub na balkonie. Ustawić chłodziarkę z dala od źródeł ciepła – kuchenek, kaloryferów, bezpośrednich promieni słonecznych. Chłodziarka nie może stykać się z instalacją grzewczą, gazową, wodociagową, a także nie należy jej stawiać obok urządzeń elektrycznych.

Minimalne odległości od źródeł ciepła:

- od kuchni elektrycznych, gazowych i innych - 30 mm,
- od pieców zasilanych olejem lub węglem - 300 mm,
- od piekarników do zabudowy - 50 mm
- Nie zakrywać otworu wentylacyjnego w górnej części chłodziarki – wokół urządzenia należy zapewnić dobry przepływ powietrza. Pomiędzy górną częścią obudowy chłodziarki a meblem znajdującym nad chłodziarką należy pozostawić co najmniej 10 cm wolnej przestrzeni. W przeciwnym wypadku chłodziarka zużywa więcej prądu, a sprężarka może ulec przegrzaniu.
- Jeśli urządzenie jest umieszczane w kącie, należy pozostawić prześwit równy pomiędzy obudową urządzenia a ścianami.

Całkowita przestrzeń wymagana do montażu chłodziarki:

Do ADN 350S - patrz str. 1, Rys. 2.

Do ADN 480S - patrz str. 2, Rys. 5.

- Chłodziarka powinna stać na równym podłożu, nie można jej opierać o ścianę. W razie potrzeby wysokość chłodziarki należy wyregulować przy użyciu nóżek: obracając nóżki w kierunku zgodnym z ruchem wskazówek zegara podnosimy przód chłodziarki do góry, a obracając w przeciwnym kierunku opuszczamy go na dół. Drzwi chłodziarki ustawionej w pozycji nieco odchylonej do tyłu będą zamykać się samoczynnie.

Przygotowanie urządzenia do pracy:

Zaleca się przygotować urządzenie do pracy przy pomocy drugiej osoby.

- Urządzenie należy transportować wyłącznie w pozycji pionowej; zrobić nie przechylać więcej niż 30°
- Usunąć opakowanie. Zdjąć chłodziarkę z palety styropianowej. Po rozerwaniu taśm klejących trzeba otworzyć drzwiczki. Następnie proszę zdjąć znajdującą się nad drzwiami przekładkę. **Podczas ustawiania, przesuwania, podnoszenia nie należy chwytać za uchwyty drzwi, ciągnąć za skraplacz z tyłu lodówki oraz dotykać zespołu kompresora.**
- Po rozerwaniu taśm klejących trzeba otworzyć drzwiczki. Następnie proszę zdjąć znajdującą się nad drzwiami przekładkę.
- **Do ADN 350S:** Z opakowania wyjąć dwie podpory i wstawić je do prowadnic w górnej części z tyłu chłodziarki (rys. 3, s. 1).
- **Do ADN 480S** Wyjąć z worka dwa wsporniki **1** i przykręcić je za pomocą śrub **2** do zaznaczonych otworów w tylnej części urządzenia (patrz str. 2, Rys. 6).



Wyjąć wtyczkę z przewodem zasilającym **11** z tacy na wodę **12** (patrz str. 2, Rys. 4) umieszczonej pod sprężarką (jest to pozycja transportowa przewodu). **Gdy urządzenie pracuje, przewód zasilający nie może znajdować się na tacy na wodę.**



Przed włączeniem urządzenia chłodniczego do sieci zasilającej należy usunąć opakowanie i wszelkiej materiały transportowe.

- Po ustawieniu urządzenia odczekaj około 30 kilka minut przed podłączeniem do sieci.



Jeśli podczas transportu urządzenie zostało przechylone o więcej niż 30 °, pozostawić w pozycji pionowej przez co najmniej 4 godziny przed podłączeniem do sieci. W przeciwnym wypadku sprężarka chłodziarki może ulec uszkodzeniu.

- Po pierwszym włączeniu urządzenia może pojawić się lekki specyficzny zapach. Zapach zniknie, kiedy rozpocznie się proces mrożenia.
- Nie należy zapełniać komór przed jej wychłodzeniem (min. po 2 godz.) pracy urządzenia.

OPIS URZĄDZENIA, PODSTAWOWE CZĘŚCI

Do ADN 350S, rys. 1, s. 1

Do ADN 480S, rys. 4, s. 2

| | | | |
|----------|---|-----------|---|
| 1 | Przycisk włączenia/wyłączenia oświetlenia wewnętrznego | 7 | Półki |
| 2 | Termostat | 8 | Urządzenie do czyszczenia kanału spustowego wody z odszraniania |
| 3 | Wskaźnik pozycji termostatu | 9 | Skraplacz |
| 4 | Wskaźnik zasilania (kolor zielony) | 10 | Sprężarka |
| 5 | Oświetlenie | 11 | Przewód zasilający |
| 6 | Wentylator. Wentylator wyłącza się podczas otwierania drzwi | 12 | Taca do odprowadzania wody powstałej po rozmrożeniu |
| | | 13 | Wyłącznik Wentylatora |

REGULACJA TEMPERATURY

Temperatura w komorze chłodziarki jest regulowana za pomocą pokręćła termostatu **2** (rys. 1, rys. 4) poprzez jego obrót w jedną lub drugą stronę. Poruszając ją zgodnie z ruchem wskazówek zegara kontrolka wskaże nam obniżenie temperatury. Wartość temperatury jest oznaczona liczbami na pokręćle termostatu.

Do ADN 350S: Po zamknięciu drzwi chłodziarki jest ona widoczna na wskaźniku stanu termostatu **3** (rys. 1).

Cyfra „0, 1, 2, 3, 4, 5” nie oznacza określonej temperatury.

Temperatura może być regulowana w pięciu pozycjach.

0 = sprężarka wyłączona **UWAGA! Napięcie nie jest odłączone.**

1 = najwyższa temperatura (chłodzenie minimalne)

5 = najniższa temperatura (chłodzenie maksymalne)



TEMPERATURA W KOMORZE CHŁODZIARKI MOŻE ULEC ZMIANIE POD WPŁYWEM TEMPERATURY OTOCZENIA, W ZALEŻNOŚCI OD ILOŚCI PRODUKTÓW SPOŻYWCZYCH, ICH TEMPERATURY ORAZ CZĘSTOTLIWOŚCI OTWIERANIA DRZWI CHŁODZIARKI.



W ZIMNYM POMIESCZENIU CHŁODZIARKA CHŁODZI W MNIEJSZYM STOPNIU, CO MOŻE BYĆ PRZYCZYNĄ WZROSTU TEMPERATURY W CHŁODZIARCE. Pokręćłem termostatu należy ustawić niższą temperaturę.

Aby uniknąć zanieczyszczenia żywności, należy przestrzegać następujących zasad:

- Otwieranie drzwi na długi czas może spowodować znaczny wzrost temperatury w komorach urządzenia.
- Regularnie czyścić powierzchnie, które mogą wejść w kontakt z żywnością i dostępnymi systemami odwadniającymi.
- Surowe mięso i ryby przechowywać w odpowiednich pojemnikach w lodówce, tak aby nie miały kontaktu z innymi produktami spożywczymi i aby nie kapało z nich na te produkty.
- Jeśli urządzenie chłodnicze pozostanie puste przez dłuższy czas, należy je wyłączyć, rozmrozić, wyczyścić, osuszyć, a także zostawić otwarte drzwi, aby zapobiec rozwojowi pleśni wewnątrz urządzenia

ODSZRANIANE, CZYSZCZENIE I KONSERWACJA

ODSZRANIANE KOMORY CHŁODZIARKI PRZEBIEGA W SPOSÓB AUTOMATYCZNY. Szron powstający na tylnej ściance komory chłodziarki w czasie przerw w pracy sprężarki topnieje, powstająca woda spływa rynienką spustową do wody z odszranianą do waniенki znajdującej się na sprężarce (rys. 1) i następnie wyparowuje.

CHŁODZIARKĘ NALEŻY CZYŚCIĆ REGULARNIE.



Należy pamiętać, że przed oszranianiem komory zamrażalnika i czyszczeniem tylnej części obudowy chłodziarki koniecznie należy wyłączyć chłodziarkę z sieci zasilającej poprzez wyciągnięcie wtyczki przewodu zasilającego z gniazdka.

- Powierzchnie wewnętrzne i części z tworzyw sztucznych należy chronić przed działaniem tłuszczu, kwasów, sosów. W przypadku rozlania wyżej wymienionych substancji, powierzchnię należy niezwłocznie zmyć ciepłą wodą z mydłem lub płynem do mycia naczyń. Następnie wytrzeć do sucha.
- Należy regularnie czyścić uszczelkę drzwi. Wytrzeć do sucha.

- **REGULARNIE CZYŚCIĆ OTWÓR KANAŁU SPUSTOWEGO WODY PRZY UŻYCIU SPECJALNEGO DOSTARCZONEGO URZĄDZENIA DO CZYSZCZENIA 8** (model ADN 350S rys. 1, model ADN 480S rys.4).
- Co najmniej raz w roku należy usunąć kurz z tylnej części obudowy chłodziarki oraz sprężarki. Do odkurzania można używać miękkiej szczotki, serwetek elektrostatycznych lub odkurzacza.
- Do czyszczenia wnętrza i powierzchni zewnętrznych chłodziarki **NIE MOŻNA** używać środków czyszczących zawierających materiały ściernie, kwasy, alkohol, benzynę. Do czyszczenia **NIE UŻYWAĆ** ścierek lub gąbek z warstwą ścierną. **UWAGA!** Zewnętrzną, oszkloną powierzchnię drzwi należy czyścić za pomocą detergentów przeznaczonych do mycia szyb.
- **PRZY DŁUŻSZYM WYŁĄCZENIU URZĄDZENIA NALEŻY POZOSTAWIĆ DRZWI OTWARTE.**

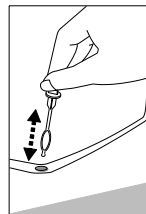

ZMIANA KIERUNKU OTWIERANIA DRZWI

Do ADN 350S, rys. 7, s. 3

Do ADN 480S, rys. 8, s. 3

Zaleca się, aby czynność zmiany kierunku otwierania drzwi wykonywać wraz z pomocnikiem. Do wykonania tej czynności potrzebne będą dwa klucze płaskie Nr 8 i Nr 10 oraz śrubokręt typu Philips. Podczas zmiany kierunku otwierania drzwi **NIE MOŻNA** ustawiać urządzenia w pozycji poziomej.

OSTRZEŻENIE! Wyłączyć urządzenie i wyjąć wtyczkę z gniazdka elektrycznego.

USTERKI I ICH USUWANIE. Jeżeli...

- **Chłodziarka włączona do gniazdka zasilającego nie działa i nie pali się wskaźnik napięcia.** Sprawdzić, czy instalacja elektryczna w Państwa mieszkaniu jest sprawna. Sprawdzić, czy kabel zasilający jest prawidłowo podłączony do gniazdka.
- **Urządzenie pracuje zbyt głośno.** Sprawdzić, czy chłodziarka jest stabilna i stoi na równej powierzchni. W celu wypoziomowania należy wyregulować przednie nóżki. Sprawdzić, czy chłodziarka nie styka się z meblami lub części układu chłodzącego w tylnej części obudowy nie stykają się ze ścianą. Odsunąć chłodziarkę od mebli lub ściany. Sprawdzić, czy hałas nie wywołują butelki, konserwy, naczynia wewnątrz chłodziarki, czy przedmioty nie stykają się.
- **Na dnie komory chłodziarki zbiera się woda.** Sprawdzić, czy otwór rynienki spustowej wody z rozmrażania nie jest zatkany. Oczyszczyć otwór rynienki spustowej wody przy użyciu dołączonego oczyszczacza.
- **Pod chłodziarką zbiera się woda.** Wanienska do zbierania wody ześlizgnęła się ze sprężarki. Umieścić wanienkę na sprężarce.
- **Przy otwieraniu drzwi chłodziarki odstaje gumowa taśma uszczelniająca.** Taśma jest zabrudzona lepкими produktami spożywczymi (tłuszczem, syropem). Taśmę uszczelniającą i rowki oczyścić ciepłą wodą z mydłem lub płynem do mycia naczyń, następnie wytrzeć do sucha. Taśmę uszczelniającą wstawić na miejsce.
- **Temperatura w chłodziarce jest zbyt wysoka, przerwy w pracy sprężarki są zbyt krótkie.** Sprawdzić, czy drzwi są dobrze domknięte, czy przy wyjmowaniu i wkładaniu produktów drzwi nie były otwarte dłużej niż jest to potrzebne, czy nie umieszczono w chłodziarce wielu ciepłych produktów spożywczych.
- **Na powierzchni chłodziarki zbiera się rosa.** Wilgotność względna powietrza w pomieszczeniu przekracza 55 proc. Należy przewietrzyć pomieszczenie, w którym stoi chłodziarka i jeżeli jest to możliwe, usunąć przyczynę zawilgocenia.



Uwagi dotyczące odgłosów pracy urządzenia. Niektóre dźwięki należy traktować jako normalne odgłosy pracy chłodziarki w czasie chłodzenia - nie stanowią one usterki.

- Szumy, bulgotania, szmery są wynikiem obiegu czynnika chłodzącego w układzie chłodzącym.
- Silniejszy odgłos pomruku lub pstryknięcia przez krótki czas wydaje sprężarka przy włączaniu się.

INFORMACJE DOTYCZĄCE OCHRONY ŚRODOWISKA



Szczegółowe informacje na temat utylizacji zużytego urządzenia można uzyskać w lokalnych urzędach, w sklepie, w którym urządzenie zostało Jeżeli nie będziemy więcej użytkować wyrobu, to przed złomowaniem ze zużytego sprzętu należy odciąć przewód przyłączeniowy. To urządzenie jest oznaczone zgodnie z Dyrektywą Europejską 2002/96/WE oraz polską Ustawą o zużytym sprzęcie elektrycznym i elektronicznym symbolem przekreślonego kontenera na odpady.

Takie oznakowanie informuje, że sprzęt ten, po okresie jego użytkowania nie może być umieszczany łącznie z innymi odpadami pochodzącymi z gospodarstwa domowego.

Użytkownik jest zobowiązany do oddania go prowadzącym zbieranie zużytego sprzętu elektrycznego i elektronicznego. Prowadzący zbieranie, w tym lokalne punkty zbiórki, sklepy oraz gminne jednostki, tworzą odpowiedni system umożliwiający oddanie tego sprzętu.

Właściwe postępowanie ze zużytym sprzętem elektrycznym i elektronicznym przyczynia się do uniknięcia szkodliwych dla zdrowia ludzi i środowiska naturalnego konsekwencji, wynikających z obecności składników niebezpiecznych oraz niewłaściwego składowania i przetwarzania takiego sprzętu.

SERWIS GWARANCYJNY

W PRZYPADKU USTEREK W PRACY CHŁODZIARKI NALEŻY UPEWNIĆ SIĘ, CZY NIE MA MOŻLIWOŚCI USUNIĘCIA PRZYCZYŃ USTEREK WE WŁASNYM ZAKRESIE. Jeżeli nie ma możliwości usunięcia usterek we własnym zakresie, należy telefonicznie lub pisemnie skontaktować się z przedstawicielem serwisu. Koniecznie należy podać model i numer chłodziarki. Dane te są umieszczone na etykiecie produktu, przyklejonej na ściance komory chłodziarki.

Karta informacyjna produktu

| Model | ADN 350S | ADN 480S |
|---|------------------------------|-----------------------|
| Type of refrigerating appliance: | Łodówka przemysłowa | |
| Pojemność całkowita brutto, L | 350 | 480 |
| Pojemność użytkowa komory przechowywania netto, L | 230 | 350 |
| Wysokość x szerokość x głębokość, cm | 173 x 60 x 60 | 202,5 x 60 x 68,5 |
| Powierzchnia polek, dm ² | 101 | 127 |
| Klasa temperaturowa produktu (Zgodnie z wymaganiami normy EN16825:2016) | M1 (ot -2 do +8°C) | M1 (ot -2 do +8°C) |
| Klasa klimatyczna | 4 (+30 °C) | 4 (+30 °C) |
| Obszar odkrywania drzwi, m ² | 0,80 | 0,84 |
| Maksymalne obciążenie jednej polki, kg | 50 | 60 |
| Klasa efektywności energetycznej | D | D |
| Poziom poboru energii, kWh /year | 735 | 882 |
| Dane elektryczne | Zobacz na etykiecie produktu | |

NÁVOD NA OBSLUHU SI STAROSTLIVO PREŠTUDUJTE. Ak jeho pokyny nebudú dodržané, hrozí riziko úrazu, poškodenia spotrebiča a straty práva na bezplatný záručný servis.

Výrobca nenesie zodpovednosť za škody vzniknuté z nedodržovania zásad umiestnených v tomto návode.

Odporúčame vám uschovať si návod po celú dobu používania spotrebiča. Pri ďalšom predaji spotrebiča odovzdajte návod na použitie novému vlastníkovi spotrebiča.

Všeobecné informácie:

Prístrojom je profesionálna chladnička. Chladnička je určená na skladovanie potravín mimo domáceho prostredia. **Toto zariadenie je určené na komerčné použitie!**

BEZPEČNOSTNÉ POKYNY

Všeobecné bezpečnostné pokyny:

- UPOZORNENIE: Žiadne vetracie otvory vnútri spotrebiča ani vonku nesmú byť akokoľvek upchané.
- UPOZORNENIE: Nepoužívajte na urýchlenie rozmrazovania mechanické pomôcky ani iné prostriedky.
- UPOZORNENIE: Nepoužívajte elektrické spotrebiče iných ako výrobcom odporúčaných typov vnútri priestorov na uchovávanie potravín v spotrebiči.
- UPOZORNENIE: Pri umiestňovaní spotrebiča dávajte pozor, aby sa niekde nezasekol alebo nepoškodil napájací kábel.
- UPOZORNENIE: Na zadnú stranu spotrebiča neumiestňujte prenosné viacnásobné zásuvky alebo prenosné zdroje napájania



UPOZORNENIE: Nepoškodzujte chladiaci systém spotrebiča. Pri poškodení chladiaceho systému:

- Vystríhajte sa iskier – nezapínajte žiadne elektrické spotrebiče ani osvetľovacie telesá.
- V prípade poškodenia chladiaceho okruhu je potreba na niekoľko minút vyvetrať miestnosť, v ktorej sa nachádza spotrebič (táto miestnosť musí mať aspoň 4 m³; pre spotrebič s izobutánom /R600a).



C-pentán sa používa ako nadúvadlov izolačnej pene a ide o horľavý plyn

- Spotrebič sa musí používať iba na zmrazovanie a uchovávanie potravín.
- V spotrebiči neskladujte horľavé plyny ani kvapaliny.
- Horľavé látky ani predmety, ktoré sú nasiaknuté horľavými látkami, nekladte do spotrebiča, do jeho blízkosti ani naň.

Pravidlá zapojenia do elektrickej siete:

- Spotrebič musí byť pripojený k uzemnenej sieťovej elektrickej zásuvke. Uzemnená elektrická zásuvka, ktorou je spotrebič pripojený k sieťovému napätiu, sa musí nachádzať na prístupnom mieste. Uzemnenie spotrebiča je vyžadované právnymi predpismi. Výrobca sa zrieka akejkolvek zodpovedností z titulu eventuálnych škôd, ktoré môžu utrieť osoby alebo predmety v dôsledku nesplnenia povinností stanovených v tomto predpise.
- Ak sa spotrebič vyrába s osobitným prívodným sieťovým káblom, môžete ho vymeniť iba za rovnaký sieťový kábel dodávaný výrobcom.
- Pre zamedzenie rizikám by poškodený kábel mal vymieňať iba výrobca, údržbový technik alebo osoba s ekvivalentnej kvalifikáciou.
- Nemajú sa používať spojovacie články, niekoľkonásobné zásuvky (rozdávzače), dvojžilové predĺžovacie káble. Pokým je nutné použitie predĺžovacieho kábla, môže to byť iba predĺžovací kábel s ochranným kolíkom, jednozásuvkový, ktorý má bezpečnostný atest VDE/GS. Pokým bude použitý predĺžovací kábel (s ochranným kolíkom, ktorý má bezpečnostnú značku), napokon jeho zásuvka musí byť umiestnená v bezpečnej vzdialenosti od drezov a nemôže byť vystavená na zaliatie vodou a rôznymi odpady
- Frekvencia a výkonové parametre prívodu elektriny vo vašej domácnosti musí zodpovedať technickým parametrom spotrebiča. Tieto údaje nájdete na štítku výrobku.
- Presvedčte sa, že napájací kábel nie je stlačený zadnou stenou spotrebiča ani inak poškodený. Poškodená vidlica môže spôsobiť požiar!
- **UPOZORNENIE!** NIKDY NEOTVÁRAJTE KRYT LED OSVETLENIA. Ak je použité LED osvetlenie, v prípade jeho poškodenia a potrebnej výmeny kontaktujte servisného technika. LED osvetlenie môže byť vymenená len servisným technikom!

 Ak sa porucha spotrebiča nedá opraviť podľa tu uvedených odporúčaní, odpojte ho od siete, otvorte dvere a zavolajte servis. Technické alebo konštrukčné poruchy môže odstraňovať iba pracovník servisu !

Podmienky bezpečnej prevádzky.

- Ak je spotrebič odpojený zo zásuvky (pri čistení, presúvaní na iné miesto atď.), môže sa znova zapnúť až po 15 min.
- Spotrebič úplne odpojte od napájania (vytiahnutím zástrčky zo sieťovej zásuvky) v čase vykonávania takých činností, akými sú čistenie, konzervácia alebo zmena miesta vstavenia. Pri odpájaní spotrebiča od elektrickej siete neťahajte za prívodný kábel. Vždy ťahajte za zástrčku..
- Je zakázané používať spotrebič technicky poškodený.

- Tento spotrebič sa nesmie likvidovať spaľovaním.
- Neukladajte na spotrebič žiadne zapnuté elektrické prístroje, pretože by mohli spôsobiť vznietenie plastových dielcov.
- Neukladajte na spotrebič misky s tekutinami a nekladte na spotrebič kvety vo vázach ani iné nádoby naplnené tekutinou.
- Nevyliezajte a nesadajte si na spotrebič, neopierajte sa a nevešajte sa na dvere spotrebiča.
- Na čistenie spotrebiča nepoužívajte prúd vody ani paru.



Spotrebič se musí přepravovat pouze ve svislé poloze. VÝROBCE NEPONESE ODPOVĚDNOST ZA ŽÁDNÉ ŠKODY SPOTŘEBIČE, K NIMŽ DOJDE V DŮSLEDKU NEDODRŽENÍ POKYŇŮ PRO PŘEPRÁVU

INŠTALÁCIA A PREVÁDZKOVÉ PODMIENKY SPOTREBIČA

Umiestnenie:

- Tento spotrebič môžete nainštalovať do suchého a dobre vetraného interiéru, kde teplota prostredia zodpovedá klimatickej triede uvedenej na typovom štítku spotrebiča.



VAROVANIE! Spotrebič sa nesmie prevádzkovať v nevykurovanej miestnosti. Spotrebič neumiestňujte do blízkosti tepelných zdrojov, ako je kuchynský sporák a rúra, radiátory, ani na priamom slnečnom svetle. Spotrebič sa nesmie dotýkať potrubí kúrenia, prívodu plynu alebo vody, ani iných elektrických zariadení.

Minimálne vzdialenosti od tepelných zdrojov:

- od elektrických, plynových sporákov a iných - 30 mm,
- od plynových alebo uholných kotlov - 300 mm,
- od vstavaných trúb - 50 mm

Pokým nie je možné dodržanie vyššie stanovených vzdialeností, je potreba použiť vhodnú izolačnú dosku

- Nezakrývajte vetracie otvory vo vrchnej časti spotrebičov – musí byť zabezpečená dobrá cirkulácia vzduchu okolo spotrebiča. Medzi horným okrajom telesa spotrebiča a akýmkoľvek nábytkom, ktorý sa môže nachádzať nad spotrebičom, musí byť ponechaný odstup najmenej 10 cm. Ak táto požiadavka nie je splnená, spotrebič spotrebuje viac elektrickej energie a jeho kompresor sa môže prehriať.
- Ak sa spotrebič umiestni do rohu, musí byť medzi ľavým okrajom telesa spotrebiča a stenou odstup.

Celkový priestor potrebný na použitie a inštaláciu spotrebiča:

Pre ADN 350S obr. 2, str. 1

Pre ADN 480S obr. 5, str. 2

- Spotrebič musí stáť na rovnom povrchu a nesmie sa dotýkať steny. V prípade potreby nastavte výšku spotrebiča prestavením nožičky na vyrovnanie do vodováhy: otáčanie v smere pohybu hodinových ručičiek – predná časť spotrebiča sa zdvíha, otáčanie proti smeru pohybu hodinových ručičiek – klesá. Ak je spotrebič naklonený mierne dozadu – dvere sa budú zatvárať sami.

Príprava spotrebiča:

Odporúčame vám, aby ste pri príprave spotrebiča na uvedenie do prevádzky využili pomoc pomocníka.

- Zariadenie sa musí prepravovať iba vo zvislej polohe; robiť nenakláňať o viac ako 30 °.
- Odstráňte obaly. Nadvihnite spotrebič z podložky z penového polystyrénu. Odtrhnite lepiace pásiky. **Počas umiestňovania, presúvania, dvíhania sa nemá chytať za madla dverí, ťahať za odparovací kondenzátor na zadnej strane chladničky a aj dotýkať kompresorovej jednotky.**
- Pri umiestňovaní na vybrané miesto možno spotrebič ľahko premiestňovať nadvihnutím vpred a naklonením dozadu, aby sa mohol pohybovať na kolieskach.
- **Pre ADN 350S:** Vyberte dve podpery z vrečka (obr. 3, str. 1) a zasuňte ich do vedení v hornej zadnej časti spotrebiča.
- **Pre ADN 480S:** Z vrečka vytiahnite dve podložky **1** a priskrutkujte ich skrutkami **2** na označené miesta na zadnej strane zariadenia (pozri stranu 2, obr. 6).



Pre ADN 480S: Vytiahnite zástrčku napájacieho kábla **11** z misky na vodu **12** (pozri stranu 2, obr. 4), ktorá sa nachádza pod kompresorom (sú určené iba na dopravu). **Pokiaľ je zariadenie v prevádzke, nemôže byť kábel na tácke.**



Spotrebič sa nesmie pripájať k sieťovému napätiu skôr, ako budú odstránené všetky baliace a prepravné materiály.

- Po umiestnení zariadenia počkajte asi 30 hodín minút pred pripojením k sieti.



Ak bolo zariadenie počas prepravy naklonené o viac ako 30 °, nechajte ho stáť vo zvislej polohe najmenej 4 hodiny pred pripojením k elektrickej sieti. Ak toto pravidlo nedodržíte, môže sa poškodiť kompresor spotrebiča.

POPIS SPOTREBIČA, ZÁKLADNÉ ČASTI

Pre ADN 350S obr. 1, str. 1

Pre ADN 480S obr. 4, str. 2

| | |
|---|---|
| 1 Vypínač vnútorného osvetlenia | 7 Police |
| 2 Kolieska termostatu (Regulátor teploty) | 8 Čistič kanála roztopenej vody |
| 3 Indikátor polohy termostatu | 9 Kondenzátor |
| 4 Indikátor sieťového napätia | 10 Kompresor |
| 5 Blok vnútorného osvetlenia (LED) | 11 Napájací kábel |
| 6 Ventilátor. Otvorením dvierok sa dúchadla vypne. | 12 Miska na odmrazenú vodu |
| | 13 Vypínač ventilátora /dúchadla |

REGULÁCIA TEPLOTY

Teplota v chladiacom priestore sa reguluje otáčaním kolieska termostatu **2** (obr. 1, obr. 4) niektorým smerom. Otočením kolieska termostatu proti smeru hodinových ručičiek sa znižuje teplota zariadenia.

Pre ADN 350S: Po zatvorení dverí spotrebiča sa na indikátore **3** (obr. 1, str. 1) vidno teplota termostatu.

Číslo „0, 1, 2, 3, 4, 5“ neznamená konkrétne teploty.

Teplota sa reguluje na stupnici s piatimi číslicami.

0 = Kompresor je vypnutý. **VAROVANIE! elektrický prúd nie je vypnutý.**

1 = najvyššia teplota (najsľabšie chladenie)

5 = najnižšia teplota (najsilnejšie chladenie)

 Teplota v chladiacom priestore závisí od okolitej teploty, množstva potravín, teploty potravín a od toho, ako často sa otvárajú a zatvárajú dvere spotrebiča.

 **AK JE MIESTNOSŤ CHLADNEJŠIA, SPOTREBIČ CHLADÍ SLABŠIE.** Teplota v spotrebiči sa preto môže zvýšiť. Kolieskom termostatu nastavte nižšiu teplotu.

Aby nedošlo ku kontaminácii potravín, dodržujte nasledujúce odporúčania:

- Otváranie dverí na dlhší čas môže spôsobiť značný nárast teploty v priehradkách spotrebiča.
- Pravidelne čistite povrchy, ktoré sa dotýkajú potravín, a prístupné odtokové systémy.
- Surové mäso a ryby skladujte v chladničke v vhodných nádobách, aby nedošli do kontaktu s inými potravinami a nekvapkalo z nich na ne.
- Ak necháte chladiaci spotrebič na dlhší čas prázdny, vypnite ho, odmrázte, vyčistite, vyutierajte a nechajte dvere otvorené, aby sa v ňom netvorila pleseň.

ODMRAZOVANIE, ČISTENIE A STAROSTLIVOSŤ

CHLADIACI PRIESTOR SA ODMRAZUJE AUTOMATICKY. V čase, keď kompresor nie je v činnosti, sa roztápajú kvapky ľadu tvoriace sa na zadnej stene chladiaceho priestoru. Topiaca sa voda steká cez kanálik na roztopenú vodu do misky na vrchu kompresora, kde sa odparí.

SPOTREBIČ PRAVIDELNE ČISTITE.

 **Nezabúdajte, že pred odmrázaním mraziaceho priestoru a čistením zadnej časti telesa spotrebiča musíte spotrebič odpojiť od sieťovej elektrickej zásuvky vyťahnutím vidlice zo sieťovej zásuvky.**

- Vnútorne povrchy a plastové diely spotrebiča chráňte pred tukmi, kyselinami a omáčkami. V prípade náhodného rozliatia – okamžite vyčistite teplou mydlovou vodou alebo prostriedkom na umývanie riadu. Utrite dosucha.
- Pravidelne čistite tesnenia dverí. Vyutierajte ich dosucha.
- **PRAVIDELNE ČISTITE PRIESTOR KANÁLIKA NA ROZTOPENÚ VODU OSOBITNÝM ČISTIČOM URČENÝM NA TENTO ÚČEL **8** (ADN 350S- obr. 1, ADN 480S - obr. 4).**
- Najmenej raz za rok vyčistite od prachu zadnú časť telesa spotrebiča a kompresor. Na čistenie možno použiť mäkkú kefku, elektrostatickú handričku alebo vysávač.
- **NEPOUŽÍVAJTE** na čistenie vnútorných a vonkajších povrchov spotrebiča čistiace prípravky obsahujúce drsné častice, kyselinu, lieh ani benzén. **NEPOUŽÍVAJTE** na čistenie handričky ani špongie s drsným povrchom určené na drhnutie.
- **AK SA SPOTREBIČ MÁ VYPNÚŤ NA DLHŠIE OBDOBIE, NECHAJTE JEHO DVERE OTVORENÉ.**

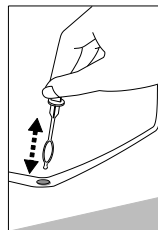

ZMENA SMERU OTVÁRANIE DVERÍ

Pre ADN 350S obr. 7, str. 3

Pre ADN 480S obr. 8, str. 3

Zmenu smeru otvárania dverí odporúčame realizovať s pomocníkom. Budete potrebovať dva kľúče č. 8 a č. 10 a skrutkovač s krížovou hlavou.

Pri zmene smeru otvárania dverí NESMIETE zariadenie položiť do horizontálnej polohy.

PROBLÉMY PRI PREVÁDZKE A ICH RIEŠENIE. Čo robiť ak ...

- **Spotrebič je pripojený k sieti, nefunguje však a kontrolka napájacieho napätia nesvieti.** Skontrolujte, či máte v poriadku elektroinštaláciu. Skontrolujte, či je vidlica správne zasunutá do elektrickej napájacej zásuvky.
 - **Hluk sa zosilnil. Skontrolujte, či je spotrebič postavený stabilne na rovnom mieste.** Do vodorovnej polohy sa vyrovnáva nastavením predných nožičiek. Skontrolujte, či sa spotrebič nedotýka nábytku a či sa žiadny diel chladiaceho systému na zadnej časti telesa spotrebiča nedotýka steny. Spotrebič odtiahnite od nábytku alebo od steny. Skontrolujte, či príčinou zvýšenej hlučnosti nie sú navzájom sa dotýkajúce fľaše, konzervy alebo misky v spotrebiči.
 - **V spodnej časti chladiaceho priestoru sa objavila voda.** Skontrolujte, či kanálik na topiacu sa vodu nie je upchaný. Pravidelne čistite priestor kanáliku na roztopenú vodu čističom určeným na tento účel.
 - **Pod spotrebičom sa objavila voda.** Miska na zachytávanie topiacej sa vody skĺzla z kompresora. Položte misku na vrch kompresora.
 - **Pri otváraní dverí spotrebiča sa vytáhuje gumové tesnenie.** Tesnenie je znečistené lepivými potravinami (tuk, sirup). Tesnenie a drážku pre tesnenie vyčistite vlažnou vodou s mydlom alebo čistiacim prípravkom a utrite dosucha. Zasuňte gumové tesnenie späť na miesto.
 - **Vysoká teplota v chladničke znamená, že kompresor je v činnosti po dlhý čas alebo s nezastavuje.** Presvedčite sa, či sa dvere spotrebiča spoľahlivo zatvárajú, či dvere pri vyberaní alebo vkladaní potravín nezostali otvorené dlhšie ako je potrebné, alebo či do spotrebiča nebolo vložené veľké množstvo teplých potravín.
 - **Na vrchnej časti spotrebiča sa nachádza kondenzovaná voda.** Relatívna vlhkosť okolitého vzduchu je vyššia ako 55 %. Vyvetrajte miestnosť, v ktorej stojí spotrebič. Podľa možnosti odstráňte príčinu vlhkosti.
-  **Poznámky ohľadom hlučnosti spotrebiča pri prevádzke.** Spotrebič môže pri prevádzke a počas zmrazovacieho cyklu vydávať rôzne zvuky. Je to normálne a nie je to príznak chybnnej funkcie.
- Chladivo pri cirkulácii po chladiacom systéme zapríčiňuje zvuky ako bublanie, klopotanie alebo šelest. Pri zapínaní kompresora možno po kratší čas počuť hlasnejšie zvuky ako búchanie alebo cvakanie.

INFORMÁCIE O OCHRANE ŽIVOTNÉHO PROSTREDIA



Pokým už nebudeme používať spotrebič, tak je potreba opotrebenému zariadeniu pred zošrotovaním odrezat' pripojujúci kábel.

Výmena napájacieho kábelu – pripojenie typu Y.

Akže pripojujúci kábel bude poškodený, tak musí byť vymenený. Neodpojiteľný pripojujúci kábel môže byť vymenený v špecializovanom servise alebo kvalifikovaným pracovníkom. Je treba tiež odstrániť lebo spraviť nepoužiteľným zámok opotrebeného zariadenia, aby sa deti nemohli samé zatvoriť v starom spotrebiči.

Tento spotrebič je označený podľa európskej smernice 2002/96/ES. Takéto označenie nás informuje, že tento spotrebič po období jeho používania nemôže byť vyhodnený s iným domácim odpadom. Používateľ je povinný odovzdať ho v sieti zberných miest. Sieť zberných miest vrátane lokálnych zberných dvorov vytvárajú vhodný systém umožňujúci odovzdanie týchto spotrebičov.

Vhodné zachádzanie s opotrebenými elektrickými a elektronickými spotrebičmi prispieva k zamedzeniu nepriaznivých dôsledkov pre zdravie ľudí a životné prostredie, vyplývajúcich z prítomnosti nebezpečných zložiek ako aj nevhodného skladovania a použitia takýchto spotrebičov.

ZÁRUČNÝ SERVIS

V PRÍPADE PORUCHY VÁŠHO SPOTREBIČA SA PRESVEDČITE, ČI NEDOKÁŽETE ODSTRÁNIŤ PRÍČINU CHYBNEJ FUNKCIE SPOTREBIČA SVOJPOMOCNE. Ak problém nedokážete vyriešiť sami, obráťte sa telefonicky alebo poštou na najbližšie servisné zastúpenie na chladničky. Pri kontakte uvádzajte model chladničky a jej výrobné číslo. Tieto údaje nájdete na štítku výrobu, ktorý je nalepený na stene chladiaceho priestoru

Informačný hárok o produkte

| Model | ADN 350S | ADN 480S |
|---|--------------------------|--------------------|
| Typ chladiaceho: | Profesionálna chladnička | |
| Celkový objem, L | 350 | 480 |
| Užitkový objem, L | 230 | 350 |
| Rozmery (V x Š x H), cm | 173 x 60 x 60 | 202,5 x 60 x 68,5 |
| Rozmery poličiek, dm ² | 101 | 127 |
| Trieda produktu teploty (V súlade s normou EN16825:2016) | M1 (-2 do +8°C) | M1 (-2 do +8°C) |
| Klimatická trieda zariadenia | 4 (+30 °C) | 4 (+30 °C) |
| Celková výstavná plocha, m ² | 0,80 | 0,84 |
| Maximálne zaťaženie jedného police, kg | 50 | 60 |
| Trieda energetickej účinnosti | D | D |
| Spotreba elektroenergie pri vonkajšej teplote +25 °C: kWh /year | 735 | 882 |
| Elektrické dáta | Pozri na štítku výrobu | |

LEGGERE ATTENTAMENTE IL MANUALE DI ISTRUZIONI! Se non si seguono le istruzioni c'è il rischio di infortunio, danneggiamento dell'apparecchio e perdita del diritto al servizio di garanzia gratuito. Si raccomanda di conservare il Manuale di istruzioni durante l'intero periodo di utilizzo dell'apparecchio. In caso di vendita dell'apparecchio si prega di passare il Manuale di istruzioni al nuovo proprietario.

Informazioni generali:

L'apparecchio è un frigorifero industriale. Il frigorifero è progettato per conservare gli alimenti al di fuori delle condizioni domestiche. **Il dispositivo è idoneo ad utilizzo commerciale!**

ISTRUZIONI DI SICUREZZA

- AVVERTENZA: Non coprire le aperture di ventilazione sulla parte superiore e ai lati dell'apparecchio.
- AVVERTENZA: Non utilizzare strumenti meccanici o dispositivi elettrici per accelerare il processo di sbrinamento durante la pulizia del reparto..
- AVVERTENZA: In caso di danneggiamento del cavo di alimentazione, onde evitare rischi, la sostituzione dovrà essere effettuata dalla casa di costruzione, da un suo addetto alla manutenzione o da una persona qualificata.
- AVVERTENZA: Lo smaltimento dell'apparecchio dovrà essere effettuato in conformità con le norme nazionali.



AVVERTENZA: Non danneggiare il sistema di refrigerazione dell'apparecchio. Contiene il gas refrigerante R600a. In caso di danneggiamento del sistema di refrigerazione:

- Non utilizzare fiamme aperte
- Evitare le scintille – non accendere apparecchi elettrici o dispositivi di illuminazione.
- Arieggiare immediatamente la stanza.



Il C-Pentano è usato come agente espandente nella schiuma isolante ed è un gas infiammabile.

- Questo apparecchio non è adatto alla conservazione di sostanze esplosive come per esempio bombolette aerosol con propellenti infiammabili.
- L'apparecchio dovrebbe essere utilizzato solo per conservare generi alimentari.
- Una volta disimballato l'apparecchio, assicurarsi che sia completo, che il corpo e il cavo elettrico non siano danneggiati.

- È proibito utilizzare un apparecchio tecnicamente danneggiato.
- L'apparecchio deve essere collegato esclusivamente ad una presa di corrente con messa a terra, installata a norma di legge. Assicuratevi che la tensione di alimentazione corrisponda alla tensione indicata sulla targhetta portadati. Questo prodotto è conforme alle direttive vincolanti per l'etichettatura CE.
- L'apparecchio deve essere collegato ad una presa con massa a terra. La presa con massa a terra attraverso cui l'apparecchio è collegato alla corrente dovrebbe essere collocata in un luogo accessibile.
- SE L'APPARECCHIO È DOTATO DELLO SPECIALE CAVO DI ALIMENTAZIONE, QUESTO PUÒ ESSERE SOSTITUITO SOLO CON LO STESSO CAVO DI ALIMENTAZIONE FORNITO DAL PRODUTTORE.
- La frequenza e la potenza dell'alimentazione elettrica della vostra casa deve essere conforme ai parametri generali dell'apparecchio indicati sull'etichetta del prodotto.
- Nel posizionare l'apparecchio fare attenzione che il cavo elettrico non venga schiacciato, in modo da evitarne il danneggiamento. Non collocare oggetti pesanti come impianti di refrigerazione, mobili o altri elettrodomestici in prossimità all'apparecchio, in modo che non possano schiacciare o danneggiare il cavo elettrico. Ciò potrebbe causare un corto circuito e un incendio.
- Assicuratevi che la spina del cavo elettrico non venga schiacciata dalla parete posteriore dell'apparecchio o che non venga danneggiata in altro modo. Una spina danneggiata potrebbe essere causa di incendio!
- Non mettete in funzione l'apparecchio utilizzando convertitori di corrente o insieme a altri apparecchi elettrici collegati da cavi di prolunga.
- **Avvertenza:** non rimuovete il coperchio della lampada LED interna. In caso di malfunzioni, contattate il servizio di assistenza clienti.
- Se l'apparecchio è stato scollegato (per essere pulito, spostato, etc.) PUÒ ESSERE RIPETUTAMENTE ACCESO DOPO 15 MIN.
- Disinserite sempre la spina dalla presa di corrente: in caso di cattivo funzionamento, prima di sbrinare, durante la pulizia, prima di procedere a lavori di manutenzione o di riparazione.
- Non collocare dispositivi elettrici in funzione (forni a microonde, asciugacapelli, ferri da stiro, bollitori o altri dispositivi elettrici) sulla parte superiore dell'apparecchio: ciò potrebbe causare l'incendio dei componenti in plastica.
- Non collocare piatti contenenti liquidi sulla parte superiore dell'apparecchio e non tenere vasi di fiori o altri contenitori di liquidi sull'apparecchio.



Se l'apparecchio non funziona e non è possibile ripararlo secondo le raccomandazioni fornite, scollegarlo, aprire gli sportelli e chiamare un esperto di assistenza. Solo un rappresentante dell'assistenza può risolvere qualsiasi difetto tecnico o di fabbricazione.



L'apparecchio dovrebbe essere trasportato solo in posizione verticale! La casa costruttrice non è responsabile di eventuali danni all'apparecchio che derivino dalla mancata osservanza delle istruzioni di trasporto.

POSIZIONAMENTO, PREPARARE L'APPARECCHIO AL FUNZIONAMENTO

- Mettere il dispositivo in un luogo asciutto e ben ventilato.



AVVERTENZA! Il dispositivo non deve essere utilizzato in un luogo non riscaldato. Mettere il dispositivo lontano da fonti di calore come cucine/forni, radiatori o luce solare diretta. Il dispositivo non deve toccare nessuna tubatura di riscaldamento, gas o acqua o altro dispositivo elettrico.

Distanze minime da fonti di calore:

- per stufe elettriche, a gas e di altro tipo - 30 mm,
- da stufe a petrolio o carbone - 300 mm,
- per forni incasso - 50 mm

Quando non è possibile mantenere le distanze sopra menzionate, utilizzare un pannello di isolamento.

- Non coprire i fori di ventilazione sopra i dispositivi – deve esserci una buona circolazione dell'aria intorno al dispositivo. Deve esserci uno spazio di almeno 10 cm tra la parte superiore del dispositivo e qualsiasi mobile che è sopra. Se non viene rispettata questa regola, il dispositivo consuma più elettricità e il compressore potrebbe surriscaldarsi
- Se posizionate l'apparecchio di refrigerazione in un angolo, tra la parete e il resto dell'apparecchio, lasciate spazio.

Nell'immagine – **schema dello spazio necessario per il funzionamento:**

Per il modello ADN 350S vedere Fig. 2, pagina 1.

Per il modello ADN 480S vedere Fig. 5, pagina 2.

- Il dispositivo deve essere posizionato su una superficie piana e non deve toccare la parete. Se necessario, regolare l'altezza del dispositivo regolando i piedi di regolazione: girandoli in senso orario, il lato frontale del dispositivo si solleva, girandoli in senso antiorario, si abbassa. Se il dispositivo è inclinato leggermente indietro le porte di chiuderanno da sole.

Si consiglia di rivolgersi ad un collaboratore per la preparazione dell'apparecchio al funzionamento.

- L'apparecchio può essere trasportato in posizione verticale; non inclinatelo a più di 30°.
- Togliete l'imballaggio. Spostate l'apparecchio dalla base della schiuma di polistirolo. Strappate i nastri adesivi, sono destinati unicamente al trasporto del prodotto. **Se il dispositivo è dotato di impugnature avvitate, non sollevare o spingere lo stesso dalle impugnature.**
- Quando si posiziona il dispositivo in un luogo chiuso, si muoverà più facilmente in posizione se lo si solleva un po' e lo si inclina indietro consentendogli di rotolare sulle rotelle.

- **Per il modello ADN 350S:** Inserite i due distanziatori (1), forniti in dotazione, nelle corrispondenti fessure guida che si trovano sul retro dell'apparecchio (2). (vedere Fig. 3, pagina 1)
- **Per il modello ADN 480S :** Togliete dal sacchetto i due supporti **1** ed avvitate con viti **2** nei punti indicati della parte posteriore dell'apparecchio di refrigerazione (vedi Fig. 6, pagina 2).

 **Per il modello ADN 480S:** Dal cassetto raccoglitore dell'acqua di sbrinamento **11** (vedi img. 4) togliete del tutto il cavo elettrico con il connettore **12**. Il cassetto raccoglitore dell'acqua di sbrinamento va posizionato sotto l'apparecchio. **L'apparecchio di refrigerazione può essere attaccato alla rete elettrica solo dopo aver tolto DEL TUTTO il cavo elettrico con il connettore dal cassetto raccoglitore dell'acqua di sbrinamento.**

 L'apparecchio non dovrebbe essere collegato alla corrente prima che tutti gli involucri di imballaggio e di trasporto siano stati rimossi.

- Quando l'apparecchio è stato messo in posizione, aspettate almeno 30 minuti prima di collegarlo all'alimentazione elettrica.

 Se durante il trasporto l'apparecchio è rimasto inclinato a più di 30°, **lasciatelo in posizione verticale per almeno 4 ore prima di collegarlo all'alimentazione elettrica.** In caso contrario il compressore dell'apparecchio potrebbe rimanere danneggiato.

DESCRIZIONE DEL DISPOSITIVO PARTI DI BASE

Per il modello ADN 350S vedere Fig. 1, pagina 1

Per il modello ADN 480S vedere Fig. 4, pagina 2

| | | | |
|----------|--|-----------|---|
| 1 | Interruttore di illuminazione | 7 | Mensole |
| 2 | Manopola del termostato | 8 | Pulitore del canale dell'acqua di scongelamento |
| 3 | Indicatore della temperatura | 9 | Condensatore |
| 4 | Spia luminosa di alimentazione | 10 | Compressore |
| 5 | Illuminazione LED | 11 | Cavo di alimentazione |
| 6 | Ventilatore. Aprendo la porta il soffiatore si spegne. | 12 | Cassetto raccoglitore dell'acqua di sbrinamento |
| | | 13 | Interruttore della ventola |

REGOLAZIONE DELLA TEMPERATURA

La temperatura nel vano del frigorifero è controllato usando la manopola del termostato **2** (vedere Fig. 1) girandola verso un lato o l'altro. Ruotando la manopola del termostato in senso orario, la temperatura nella camera si abbassa. L'indicazione della temperatura in cifre compare accanto alla manopola del termostato.

Il numeros "0, 1, 2, 3, 4, 5" non indica una temperatura specifica.

La temperatura è regolata sulla scala di cinque cifre.

0 = Il compressore è spento **AVVISO! La corrente elettrica non è disattivata.**

1 = temperatura più alta (raffreddamento minimo)

5 = temperatura più bassa (raffreddamento massimo)

 La temperatura del vano frigorifero può variare in base alla temperatura dell'ambiente, la quantità di alimenti, la temperatura di alimenti e sulla frequenza di apertura e chiusura delle porte del dispositivo.

 SE LA STANZA È FRESCA, IL DISPOSITIVO SI RAFFREDDA DI MENO. LA TEMPERATURA NEL DISPOSITIVO PUÒ AUMENTARE. Usare la rotella del termostato per impostare una temperatura più bassa.

Per evitare la contaminazione degli alimenti, seguire le istruzioni seguenti:

- L'apertura prolungata della porta può aumentare sensibilmente la temperatura dei vani dell'apparecchio: non lasciare aperto lo sportello, non lasciare lo sportello aperto più a lungo del tempo necessario a tirar fuori o ad inserire i cibi.
- Non inserire nell'apparecchio cibi più caldi della temperatura ambiente,
- Pulire regolarmente le superfici che possono venire a contatto con gli alimenti e le fognature accessibili.
- Conservare la carne e il pesce freschi in contenitori adeguati nel frigorifero in modo che non vengano a contatto o gocciolino su altri alimenti.
- Osservare scrupolosamente la data di scadenza dei cibi indicata dal produttore sulla confezione del prodotto.

SCONGELAMENTO, PULIZIA E MANUTENZIONE

IL VANO FRIGORIFERO SI SCONGELA AUTOMATICAMENTE. Le gocce di ghiaccio che si formano sulla parete posteriore del vano frigorifero si scongelano durante il periodo in cui il compressore non funziona e l'acqua scongelata scorre nel canale di drenaggio dell'acqua fino al vassoio sopra.

PULIRE REGOLARMENTE IL DISPOSITIVO.

 **Ricordarsi che prima di pulire la parte posteriore del dispositivo è necessario scollegarlo dall'alimentazione di corrente tirando la spina dalla presa elettrica.**

- Proteggere le superfici interne del dispositivo e le parti in plastica da grassi, acidi e salse. Nel caso di fuoriuscita accidentale – pulire immediatamente con acqua insaponata o detersivo per la lavastoviglie. Asciugare le superfici interne ed esterne.
- Pulire regolarmente le guarnizioni di tenuta delle porte. Asciugare.
- PULIRE REGOLARMENTE IL CANALE DELL'ACQUA DI SCONGELAMENTO CON UN DETERSIVO SPECIALE **8** A TALE SCOPO (Model ADN 350S vedere Fig. 1, model ADN 480S vedere Fig.4). ►
- Almeno una volta l'anno pulire la polvere dalla parte posteriore del dispositivo e dal compressore. Per pulire usare una spazzola morbida, un panno elettrostatico o aspiratore.
- NON usare detersivi contenenti particelle abrasive, acido, alcool o benzene per pulire le superfici interne ed esterne del dispositivo. NON usare panni o spugne con superficie ruvida adatte a lavaggio energetico. Pulire le porte in vetro con detersivi per la pulizia del vetro.
- Se il dispositivo deve essere spento per lungo periodo, lasciare le porte aperte.

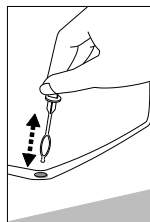

CAMBIO DIREZIONE APERTURA DELLA PORTA

Per il modello ADN 350S vedere Fig. 7, pagina 3

Per il modello ADN 480S vedere Fig. 8, pagina 3

Consigliamo di eseguire il cambio direzione dell'apertura della porta assistiti da un tecnico. Vi occorre: chiave inglese N. 8 e N. 10, cacciavite. Per il cambio direzione dell'apertura della porta è instaurata una molla aggiuntiva. Nel cambiare direzione dell'apertura della porta è VIETATO posizionare il frigorifero orizzontalmente.

ATTENZIONE! Spegnete il frigorifero – staccate il connettore del cavo elettrico dalla presa elettrica.

PROBLEMI DI FUNZIONAMENTO E SOLUZIONI

- **Il dispositivo è collegato alla corrente elettrica ma non funziona.** Controllare che le installazioni di alimentazione elettrica domestica siano a posto. Controllare che la spina sia correttamente inserita nella presa di corrente.
- **Il rumore è aumentato.** Controllare che il dispositivo sia posizionato su una superficie stabile e piana. Per renderla piana, regolare i piedi anteriori. Controllare se il dispositivo non tocca nessun mobile, e che nessuna parte del sistema del frigorifero sul lato posteriore del dispositivo tocchi la parete. Tirare il dispositivo lontano da mobili o pareti. Controllare che la causa dell'aumento di rumore non sia dovuta a bottiglie, lattine o piatti nel dispositivo che possono toccarsi gli uni con gli altri.
- **Si è formata dell'acqua alla base del vano del frigorifero.** Controllare se il canale dell'acqua di scongelamento non è bloccato. Pulire il canale dell'acqua di scongelamento con un detersivo per tale scopo.
- **Si è formata dell'acqua sotto il dispositivo.** Il vassoio di raccolta dell'acqua di scongelamento è finito sotto il compressore. Mettere il vassoio sopra il compressore.
- **Quando la porta del dispositivo è aperta, le guarnizioni di tenuta in gomma escono fuori.** La guarnizione è sporca con alimenti appiccicosi (grasso, sciroppo). Pulire le guarnizioni di tenuta e passarvi sopra acqua calda insaponata e asciugare. Mettere nuovamente le guarnizioni di tenuta in gomma a posto.
- **Alta temperatura nel dispositivo, le pause di funzionamento del compressore sono brevi.** Accertarsi che la porta/porte del dispositivo siano chiuse, che la porta non è stata tenuta aperta più del necessario quando si prendono o inseriscono alimenti e che non sono stati messi troppi alimenti caldi nel dispositivo.
- **La parte superiore del dispositivo presenta condensa.** L'umidità relativa dell'aria è superiore a 55 %. Far ventilare la zona in cui vi è il dispositivo e se possibile togliere la causa di umidità.

INFORMAZIONI SULLA SALVAGUARDIA DELL'AMBIENTE



Questo simbolo indica che se non si dovesse più aver bisogno dell'apparecchio, questo non può essere smaltito assieme agli altri rifiuti urbani generici. Dovrebbe essere raccolto ed eliminato separatamente, ovvero in containers specificatamente contrassegnati da questo simbolo, in centri di raccolta rifiuti ingombranti.

Informazioni complete su dove consegnare in modo sicuro il vecchio apparecchio possono essere fornite dalle autorità locali, dal negozio in cui è stato acquistato l'apparecchio o dai rappresentanti della casa costruttrice. Se si decide di rottamare l'apparecchio se ne dovrà rendere impossibile l'utilizzo, in modo da prevenire possibili inconvenienti. Estrarre la spina dalla presa elettrica e tagliare via il cavo. Staccare la guarnizione. Rompere la chiusura di sicurezza dello sportello, in caso fosse presente. **Non smontare l'apparecchio autonomamente, consegnarlo a un'impresa di riciclaggio.**

SERVIZIO DI GARANZIA

Se il dispositivo non funziona correttamente, controllare se è possibile rimediare alla causa del guasto del dispositivo. Se non è possibile risolvere il problema, contattare il rappresentante di assistenza del frigorifero più vicino telefonicamente o per iscritto. Quando si contatta il servizio assistenza indicare il modello del frigorifero e il numero. Questi dati sono presenti sull'etichetta del prodotto che è incollata sulla parete del vano frigorifero.

Scheda informativa sul prodotto

| Model | ADN 350S | ADN 480S |
|--|------------------------------------|-----------------------------------|
| Apparecchio di refrigerazione: | Frigorifero industriale | |
| Volume lordo totale, L | 350 | 480 |
| Volume netto, L | 230 | 350 |
| Dimensioni d'ingombro (A x L x P) | 173 x 60 x 60 | 202,5 x 60 x 68,5 |
| Area mensola , dm ² | 101 | 127 |
| Classe di temperatura del prodotto (in conformità con lo standard EN16825:2016) | M1 (compresa tra -2 e +8°C) | M1 (compresa tra 2- to e +8°C) |
| La classe climatica | 4 (+30 °C) | 4 (+30 °C) |
| Area di apertura della porta, m ² | 0,80 | 0,84 |
| Caricamento massimo di una mensola , kg | 50 | 60 |
| Classe di efficienza energetica | D | D |
| Consumo di energia in kWh/anno | 735 | 882 |
| Dati elettrici | Vedere sull'etichetta del prodotto | |

POZORNĚ SI PŘEČTĚTE NÁVOD K OBSLUZE. Při nedodržení pokynů hrozí riziko úrazu, poškození spotřebiče a ztráty nároku na bezplatný záruční servis.

Wýrobce nenese odpovědnost za škody vzniklé nedodržováním zásad obsažených v tomto návodu.

Doporučujeme, abyste tento návod k obsluze uschovali po celou dobu, kdy spotřebič vlastníte. Když spotřebič prodáváte, předejte návod k obsluze novému majiteli.

Všeobecné informace:

Zařízení je profesionální chladicí skříň. Chladnička je navržena pro skladování potravin mimo podmínky domácnosti. **Tento spotřebič je určen pro komerční využití!**

BEZPEČNOSTNÍ POKYNY

Všeobecné bezpečnostní požadavky:

- VAROVÁNÍ: Dávejte pozor na to, aby nedošlo k zablokování či ucpání kteréhokoli větracího otvoru uvnitř i zvenčí spotřebiče.
- VAROVÁNÍ: K urychlení odmrazování nepoužívejte žádná mechanická zařízení ani jiné prostředky.
- VAROVÁNÍ: Uvnitř prostoru pro skladování potravin nepoužívejte žádné elektrické spotřebiče, nejedná-li se o typ doporučený výrobcem.
- VAROVÁNÍ: Při umísťování spotřebiče na místourčení se ujistěte, že napájecí kabel není někdezachycen nebo zda nedošlo k jeho poškození.
- VAROVÁNÍ: Zezadu spotřebiče neumísťujte přenosné vícezásuvkové prodlužovací přívodynebo přenosné napájecí zdroje.
- VAROVÁNÍ: Spotřebič se musí likvidovat podle státních předpisů.



VAROVÁNÍ: Nepoškozďte chladicí systém spotřebiče. Obsahuje chladicí plyn R600a. Je-li chladicí systém poškozený:

- Nepracujte s otevřeným plamenem. Vyvarujte se vzniku jisker - nezapínejte žádné elektrické spotřebiče nebo svítidla.
- Ihned vyvětrejte místnost.
- V případě poškození chladicího okruhu je třeba na několik minut vyvětrat místnost, ve které se nachází spotřebič (tato místnost musí mít alespoň 4 m³; pro spotřebič s izobutanem /R600a).



C-pentan se používá jako nadouvadlo izolační pěně a jde o hořlavý plyn.

- Spotřebič se musí používat pouze k mrazení a skladování potravin.

- Tento spotřebič není určen pro skladování výbušných látek, jako jsou aerosolové plechovky s hořlavým pohonným plynem.
- Je zakázáno ukládat benzin a jiné hořlavé kapaliny v blízkosti spotřebiče.

Pravidla zapojení do elektrické sítě.

- Spotřebič musí být zapojen do uzemněné síťové zásuvky. Uzemněná elektrická zásuvka, do které se má spotřebič zapojit, musí být na přístupném místě. Uzemnění spotřebiče je vyžadováno právními předpisy. Výrobce se zříká jakékoliv odpovědnosti z titulu eventuálních škod, které mohou utrpět osoby nebo předměty v důsledku nesplnění povinností stanovených tímto předpisem.
- Je-li spotřebič vyroben se speciálním napájecím kabelem, lze ho nahradit pouze stejným speciálním kabelem dodaným výrobcem.
- Pro zamezení rizikům by poškozené napájecí kabely měl vyměňovat pouze výrobce, údržbový technik-nebo osoba s ekvivalentní kvalifikací.
- Nesmí se používat spojovací články, několikanásobné zásuvky (rozváděče), dvoužilové prodlužovací kabely. Pokud je nutné použití prodlužovacího kabelu, může to být pouze prodlužovací kabel s ochranným kolíkem, jednozásuvkový, který má bezpečnostní atest VDE/GS. Pokud bude použit prodlužovací kabel (s ochranným kolíkem, který má bezpečnostní značku), pak jeho zásuvka musí být umístěna v bezpečné vzdálenosti od dřezů a nemůže být vystavena na zalití vodou a různými odpady. Frekvence a výkon elektrické instalace ve vašem domě musí odpovídat všeobecným parametrům spotřebiče, jak je uvedeno v typovém štítku výrobku.
- Ujistěte se, že zástrčka elektrického kabelu není přitisknuta zadní stěnou spotřebiče nebo jinak poškozená. Poškozená zástrčka může způsobit požár!
- **POZOR! NESNÍMEJTE KRYT ZE SVĚTELNÉ EMISNÍ (LED) DIODY!** Pokud je chladicí zařízení vybaveno světelnou emisní (LED) diodou a toto světlo nefunguje, svěťte opravu údržbovému technikovi. **SVĚTLO MŮŽE VYMĚŇOVAT POUZE ÚDRŽBOVÝ TECHNIK!**
- Po vypnutí (kvůli čištění, stěhování atd.) Se chladicí zařízení **MŮŽE ZNOVU ZAPNOUT NEJDŘÍVE PO UPLYNUTÍ 15 MINUT**, v opačném případě může dojít k poškození kompresoru.



Je-li spotřebič porouchaný a není možné ho opravit podle uvedených doporučení, odpojte ho od sítě, otevřete dveře a zavolejte servisního odborníka. Veškeré technické nebo konstrukční závady může opravovat pouze servisní zástupce.

Podmínky bezpečného provozu:

- Před každou údržbovou činností je třeba vytáhnout zástrčku ze síťové zásuvky . Chcete-li spotřebič vypnout, **nesmíte tahat za napájecí kabel**. Vždy tahejte za pevně uchopenou zástrčku.
- Je zakázáno používat technicky poškozený spotřebič.
- Na chladičí zařízení neumísťujte žádné těžké předměty. Nepokládejte na spotřebič žádná zapnutá elektrická zařízení, protože by to mohlo způsobit vznícení plastových součástí.
Nepokládejte na spotřebič žádné mísy s tekutinami a nenechávejte na něm vázy s květinami ani jiné nádoby naplněné tekutinami.
- Nelezte ani si nesedejte na spotřebič, neopírejte se o dveře spotřebiče a nevěšete.
- K čištění spotřebiče nepoužívejte proud vody nebo páru.



Spotřebič se musí přepravovat pouze ve svislé poloze. VÝROBCE NEPONESE ODPOVĚDNOST ZA ŽÁDNÉ ŠKODY SPOTŘEBIČE, K NIMŽ DOJDE V DŮSLEDKU NEDODRŽENÍ POKYŇŮ PRO PŘEPRAVU

UMÍSTĚNÍ A PŘIPOJENÍ K SÍTI

Umístění:

- Spotřebič instalujte na suchém, dobře větraném místě, jehož okolní teplota odpovídá klimatické třídě uvedené na typovém štítku spotřebiče.



VAROVÁNÍ! Spotřebič se nesmí používat v nevytápěné místnosti. Umístěte spotřebič mimo dosah zdrojů tepla, například kuchyňského sporáku/trouby, radiátorů nebo přímého slunečního světla. Spotřebič se nesmí dotýkat žádného topného, plynového nebo vodního potrubí ani žádných jiných elektrických spotřebičů.

Minimální vzdálenosti od tepelných zdrojů:

- od elektrických, plynových sporáků a jiných - 30 mm,
- od plynových nebo uhelných kotlů - 300 mm,
- od vestavěných trub - 50 mm

Pokud není možné dodržení výše stanovených vzdáleností, je třeba použít vhodnou izolační desku.

- Nezakrývejte větrací otvory na vrchní straně spotřebiče - kolem spotřebiče musí být dobrý oběh vzduchu. Mezi vrchní stranou spotřebiče a jakýmkoliv případným nábytkem nad ním musí být alespoň 10 cm mezera. Nebude-li tento požadavek splněn, spotřebič bude mít větší spotřebu elektrické energie a kompresor se může přehřívat.
- Je-li spotřebič umístěn v rohu, mezi jeho skříní a stěnou musí být mezera.

**Náčrt pro použití chladničky: Pro ADN 350S str. 1, obr. 2.
Pro ADN 480S str. 2, obr. 5**

- Spotřebič musí stát na rovném povrchu a nesmí se dotýkat stěny. Bude-li třeba, upravte výšku spotřebiče tak, že nastavíte vyrovnávací nohy: otočením doprava zvýšíte přední stranu

spotřebiče, otočením doleva ji snížíte. Je-li spotřebič nakloněn mírně dozadu, dveře se samy zavrou.

Příprava spotřebiče k provozu:

Doporučuje se připravovat spotřebič k provozu s pomocníkem.

- Zařízení musí být přepravováno pouze ve svislé poloze; dělat nenakláníte o více než 30 °
- Odstraňte obalový materiál. Zdvihněte chladničku ze základny z pěnového polystyrénu. Odrhňte lepicí pásky. Odstraňte všechny červené součásti. **Během umístování, přesouvání, zvedání se nemá chytat za madla dveří, tahat za odpařovací kondenzátor na zadní straně chladničky a také dotýkat kompresorové jednotky.**
- Při umístování na zvolené místo se bude chladnička mnohem snadněji přemísťovat, jestliže ji vpředu trochu zvednete a nakloníte ji dozadu, takže bude moci jet po kolečkách.
- **Pro ADN 350S:** Vyjměte z pytle dvě opěry a vložte je do vodicích lišt v horní zadní části spotřebiče (viz str.1, obr. 3).
- **Pro ADN 480S:** Vyndejte ze sáčku dva opěradla **1** (viz. Str. 2, obr. 6) a pomoci šroubů **2** připevněte na místa uvedené v zádní části chladničky.

 **Pro ADN 480S:** Ze odtokového, který je umístěn pod kompresorem, vytáhněte zástrčku se síťovým kabelem (to je určeno jenom pro dopravu. Během provozu kabel nesmí být v odtokovém žlábků.) (viz str. 2, obr. 4)

 Spotřebič se nesmí zapojovat do sítě, dokud nebudou odstraněny všechny obalové a přepravní materiály. Vhodným způsobem zlikvidujte obalový materiál.

- Po umístění zařízení počkejte přibližně 30 minut před připojením k síti.

 **Pokud bylo zařízení během přepravy nakloněno o více než 30 °, počkejte alespoň 4 hodiny před připojením k síti. Pokud se tak nestane, mohl by se poškodit kompresor.**

- Vlažnou vodou s malým množstvím ph neutrálního mýdla nebo sody umyjte vnitřek zařízení a všechny jeho vnitřní části (tímto způsobem odstraníte typickou vůni nového spotřebiče). Důkladně osušte.
- Před uložením potravin musí být chladnička zapnuta 2 hodin. Toto pravidlo platí i pro chladničku, která se zapíná po předchozím rozmrazování nebo po dlouhodobém odstavení.

POPIS SPOTŘEBIČE, ZÁKLADNÍ SOUČÁSTI

Pro ADN 350S viz str. 1, obr. 1

Pro ADN 480S str. 2, obr. 4

| | |
|---|---|
| 1 Spínač vnitřního osvětlení | 7 Police |
| 2 Regulátor teploty | 8 Čistič kanálu na odvádění vody vzniklé táním |
| 3 Indikátor polohy termostatu | 9 Kondenzátor |
| 4 Indikátor elektrického napájení. Pokud je spotřebič zapojen do elektrické sítě, zelená kontrolka indikátoru svítí. | 10 Kompresor |
| 5 Blok vnitřního osvětlení | 11 Přívodní kabel |
| 6 Ventilátor. Při otevření dveří se ventilátor vypne | 12 Výsuvná miska pro odtok vody |
| | 13 Spínač ventilátoru |

REGULACE TEPLoty

Teplota v prostoru chladničky se reguluje otáčením kolečka termostatu **2** (viz obr. 1, obr. 4) jedním nebo druhým směrem. Otáčením kolečka termostatu ve směru hodinových ručiček se teplota v prostoru spotřebiču snižuje. Při zapnutí zástrčky do zásuvky a nastavení regulátoru teploty **2** v libovolné poloze s výjimkou „0“, chladnička začne fungovat (funguje kompresor a ventilátor).

Na kolečku termostatu je digitální indikátor teploty. Když se zavřou dveře spotřebiče **ADN 350S**, na indikátoru je vidět poloha termostatu **3**.

Číslo „0, 1, 2, 3, 4, 5“ neznamená konkrétní teplotu

Teplota se reguluje na stupnici s pěti číslicemi.

0 = kompresor je vypnutý **UPOZORNĚNÍ! elektrický proud není vypnutý.**

1 = nejvyšší teplota (nejnižší chlazení)

5 = nejnižší teplota (nejvyšší chlazení)

 Teplota v prostoru chladničky se může lišit v závislosti na okolní teplotě, množství potravin, teplotě potravin a četnosti otvírání a zavírání dveří spotřebiče.

 JE-LI V MÍSTNOSTI CHLADNO, SPOTŘEBIČ CHLADÍ MÉNĚ. Teplota ve spotřebiči se tudíž může zvýšit. Pomocí kolečka termostatu nastavte nižší teplotu.

Dbejte následujících opatření k zamezení kontaminace potravin:

- Dveře otevřené dlouhou dobu mohou způsobit zvýšení teploty uvnitř oddílů spotřebiče.
- Pravidelně čistěte povrchy, které mají kontakts potravinami a také přístupné odtokové systémy.
- Skladujte syrová masa a ryby v chladniče vevhodných kontejnerech, aby se nedotýkaly jiných potravin a aby na ně nekapaly.
- Pokud je chladnička delší dobu prázdná, vypněte ji, umyjte, osušte a nechte její dvířka otevřená k zamezení růstu plísní uvnitř spotřebiče.

ODMRAZOVÁNÍ, ČIŠTĚNÍ A ÚDRŽBA

CHLADNIČKA SE ODMRAZUJE AUTOMATICKY. Kapky ledu, které se tvoří na zadní stěně prostoru chladničky, během nečinnosti kompresoru tají a voda z nich stéká odtokovým kanálem do misky, kde se odpařuje.

PRAVIDELNĚ ČISTĚTE SPOTŘEBIČ.

 **Pamatujte, že před čištěním musíte odpojit spotřebič od napájení tak, že vytáhnete zástrčku ze síťové zásuvky.**

- Chraňte vnitřní povrchy a plastové součásti spotřebiče před tuky, kyselinami a omáčkami. V případě náhodného rozlití okamžitě vyčistěte místo teplou mýdlovou vodou nebo saponátem na nádobí. Otřete ho do sucha.
- Pravidelně čistěte hermetická těsnění na dveřích. Otřete je do sucha.
- SPECIÁLNÍM JEDNOÚČELOVÝM ČISTICÍM NÁSTROJEM PRAVIDELNĚ ČISTĚTE PROSTOR KANÁLU NA ODVÁDĚNÍ VODY VZNIKLÉ TÁNÍM **8** (model ADN 350S obr. 1, model ADN 480S obr.4).
- Alespoň jednou ročně otřete prach ze zadní strany skříně spotřebiče a kompresoru. K čištění lze použít měkký kartáč, elektrostatickou utěrku nebo vysavač.
- NEPOUŽÍVEJTE čisticí prostředky obsahující brusné částičky, kyselinu, alkohol nebo benzen k čištění vnitřních a vnějších povrchů spotřebiče. NEPOUŽÍVEJTE čisticí látky nebo houby s drsným povrchem určeným k drhnutí.
- POKUD JE NUTNÉ NECHAT SPOTŘEBIČ DELŠÍ DOBU VYPNUTÝ, NECHTE OTEVŘENÉ DVEŘE.

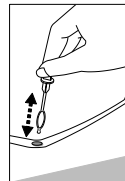

ZMĚNA SMĚRU OTVÍRÁNÍ DVEŘÍ

Pro ADN 350S viz str. 3, obr. 7

Pro ADN 480S str. 3, obr. 8

Doporučuje se provádět změnu směru otvírání dveří s pomocníkem. Budete potřebovat dva klíče (č. 8 a 10) a křížový šroubovák. Výstavba chladničky je určená pro otvírání dveře z levé strany. V tom případě je dodávána pružina. Při změně směru otvírání dveří **NESMÍTE** pokládat lednici do vodorovné polohy.

VAROVÁNÍ! Vypněte spotřebič a vytáhněte zástrčku ze síťové zásuvky.

PROVOZNÍ PROBLÉMY A JEJICH ŘEŠENÍ (ŘEŠENÍ PROBLÉMŮ)

- **Spotřebič je připojen k síti, ale nefunguje.** Zkontrolujte, zda je v pořádku elektrická instalace v domě. Zkontrolujte, zda je zástrčka správně zasunuta do síťové zásuvky.
- **Zvuk je stále hlasitější.** Zkontrolujte, zda spotřebič stojí pevně na rovném povrchu. Chcete-li ho vyrovnat, nastavte přední nohy. Zkontrolujte, zda se spotřebič nedotýká nějakého nábytku a zda se žádná část chladicího systému na zadní straně skříně nedotýká stěny. Odtáhněte spotřebič od jakéhokoliv nábytku nebo stěn. Zkontrolujte, zda nejsou důvodem zvýšené hluchosti láhve, konzervy nebo mísy ve spotřebiči, které se navzájem dotýkají.
- **Na dně prostoru chladniče se objevila voda.** Zkontrolujte, zda není ucpaný kanál na odvádění vody vzniklé táním. Vyčistěte ho speciálním čisticím nástrojem určeným k tomuto účelu.
- **Při otvírání dveří spotřebiče se odtrhuje gumové těsnění.** Těsnění je zamazáno lepkavými potravinami (tukem, sirupem). Vyčistěte těsnění a odpovídající drážku teplou vodou s mýdlem nebo saponátem na nádobí a otřete je do sucha. Umístěte gumové těsnění zpět na své místo.
- **Vysoká teplota v ledniče, krátké přestávky mezi spouštěním kompresoru.** Přesvědčte se, zda se těsně zavírají dveře spotřebiče, zda nebyly při vyjímání nebo vkládání potravin otevřené déle, než bylo nutné, nebo zda nebylo do spotřebiče vloženo velké množství teplého jídla.
- **Na vrchní straně spotřebiče dochází ke kondenzaci.** Relativní vlhkost okolního vzduchu je vyšší než 55 %. Větrejte místnost, v níž je umístěn spotřebič, a pokud možno odstraňte příčinu vlhkosti.



INFORMACE O OCHRANĚ ŽIVOTNÍHO PROSTŘEDÍ

Pokud už nebudeme používat spotřebič, tak je třeba opotřebenému zařízení před zešrotováním uříznout připojovací kabel.

Jestliže připojovací kabel bude poškozen, tak musí být vyměněn. Neodpojitelný připojovací kabel musí být vyměněn ve specializovaném servisu nebo kvalifikovaným pracovníkem. Tento spotřebič je označen podle evropské směrnice 2002/96/ES. Takovéto označení nás informuje, že tento spotřebič po období jeho používání nemůže být vyhozen s jinými domácími odpady. Uživatel je povinen ho odevzdat do sítě sběrných míst. Síť sběrných míst včetně lokálních sběrných dvorů tvoří vhodný systém umožňující odevzdání těchto spotřebičů. Vhodné zacházení s opotřebenými elektrickými a elektronickými spotřebiči přispívá k zamezení důsledků nepříznivých pro zdraví lidí a životní prostředí, vyplývajících z přítomnosti nebezpečných složek a také nevhodného skladování a zužitkování takovýchto spotřebičů.

K výrobě našeho spotřebiče byla použita chladicí média a pěnicí látka 100% bez FCKW a KW, má příznivý vliv na ochranu ozonové vrstvy a zmenšení skleníkového efektu. A právě použitá moderní technologie a izolace přátelská k životnímu prostředí způsobuje nízkou spotřebu elektrické energie.

Recyklace obalu. Naše obaly jsou vyráběny z materiálů šetrných k životnímu prostředí, hodících se k opětovnému použití:

Vnější obal z lepenky / fólie;

Tvar z pěnového polystyrenu (PS) bez FCKW;

Fólie a sáčky z polyetylénu (PE)

ZÁRUČNÍ SERVIS

MÁ-LI VÁŠ SPOTŘEBIČ ZÁVADU, VYZKOUŠEJTE, ZDA JSTE SCHOPNI ODSTRANIT PŘÍČINU VLASTNÍMI SILAMI. Nedokážete-li vyřešit problém sami, obraťte se telefonicky nebo písemně na nejbližší servisní zastoupení pro vaši chladničku. Při kontaktování je nutné uvést model a číslo chladničky. Tyto údaje najdete na typovém štítku výrobku nalepeném na levé stěně prostoru chladničky.

Informační list produktu

| Identifikační značka modelu | ADN 350S | ADN 480S |
|---|------------------------------|-------------------|
| Typ chladicího: | Profesionální chladicí skříň | |
| Celkový hrubý objem, L | 350 | 480 |
| Užitný objem, L | 230 | 350 |
| Celkové rozměry v cm | 173 x 60 x 60 | 202,5 x 60 x 68,5 |
| Plošný obsah poliček, dm ² | 101 | 127 |
| Třída produktu teploty (V souladu s normou EN16825:2016) | M1 (-2 - +8°C) | M1 (-2 - +8°C) |
| Klimatická třída | 4 (+30 °C) | 4 (+30 °C) |
| Oblast otevírání dveří, m ² | 0,80 | 0,84 |
| Maximální zatížení z jedné police, kg | 50 | 60 |
| Třída energetické účinnosti | D | D |
| Spotřeba el. energie (kWh/rok) | 735 | 882 |
| Elektrické údaje | Viz štítek produktu | |

LESEN SIE BITTE DIE GEBRAUCHSANWEISUNG SORGFÄLTIG DURCH. Bei Nichtbeachtung der in der Gebrauchsanweisung genannten Anweisungen besteht die Gefahr der Beschädigung des Geräts und des damit verbundenen Verlusts des Rechts auf Garantieleistungen. Wir empfehlen ihnen, die Gebrauchsanweisung bis zum Ende der Betriebszeit aufzubewahren und sie im Falle eines Verkaufs des Geräts an den neuen Eigentümer weiterzugeben.

Allgemeine daten:

Das Gerät ist ein professioneller Kühlschrank. Der Kühlschrank dient zur Aufbewahrung von Lebensmitteln außerhalb der Haushaltsbedingungen. **Diese Geräte sind für den gewerblichen Gebrauch bestimmt!**

SICHERHEITSHINWEISE

Allgemeine Sicherheit:

- WARNUNG! Belüftungsöffnungen der Geräteverkleidung oder des Aufbaus nicht mit Einbaumöbeln verschließen. Es muss eine ausreichende Luftzirkulation gewährleistet sein.
- WARNUNG! Zum Beschleunigen der Abtauung keine anderen mechanischen Einrichtungen oder sonstigen künstlichen Mittel, z.B. Heizgeräte, o.ä. verwenden als die in dieser Anleitung beschriebenen.
- WARNUNG! Keine elektrischen Geräte (z.B. Eisbereiter usw.) im Innenraum betreiben, die nicht in der Anleitung beschrieben sind.
- WARNUNG! Stellen Sie beim Aufstellen des Geräts sicher, dass das Netzkabel nicht eingeklemmt oder beschädigt ist.
- WARNUNG! Stellen Sie es nicht möglich, mehrere tragbare Steckdosen oder tragbare Stromversorgungen auf der Rückseite des Geräts auf.
- WARNUNG: Sind Reparaturen oder Eingriffe am Gerät erforderlich, müssen diese von einem autorisierten Kundendienst durchgeführt werden, um Sicherheitsbestimmungen zu beachten und Gefährdungen zu vermeiden. Dies gilt auch für den Austausch der Anschlussleitung.
- Das Kühlgerät nur zur Aufbewahrung von Esswaren verwenden.
- In diesem Gerät keine explosionsfähigen Stoffe, wie zum Beispiel Aerosolbehälter mit brennbarem Treibgas, lagern.



WARNUNG!: Brandgefahr / brennbare Materialien. Kühlkreislauf nicht beschädigen. Austretendes Kältemittel kann zu Augenverletzungen führen oder sich entzünden. Verwendetes Kühlmittel R 600a. Falls das Kühlsystem beschädigt ist:

- Kein offenes Feuer verwenden.
- Funkenschlag vermeiden, keine elektrischen sowie Beleuchtungsgeräte einschalten.
- Im Falle einer Beschädigung des Kühlkreislaufs muss der Raum, in dem das Gerät aufgestellt wurde, einige Minuten gut durchgelüftet werden (Das Gerät mit Isobutan R600a benötigt einen Raum von mindestens 4 qm Fläche.)



C-Pentan wird als Treibmittel im Isolierschaum verwendet und ist ein brennbares Gas.

- Bei Verkauf, bei Übergabe oder Abgabe zur Wiederverwertung ist auf das Treibmittel Cyclopentan in der Isolation sowie das Kältemittel R600a hinzuweisen.

Elektrischer Anschluss:

- Das Gerät nur an eine vorschriftsmäßig installierte Schutzkontaktsteckdose anschließen. Die Netzspannung muss der auf dem Typenschild des Gerätes angegebenen Spannung entsprechen. Das Gerät entspricht den Richtlinien, die für die CE-Kennzeichnung verbindlich sind. Der Hersteller lehnt jede Haftung für eventuell entstandene Schäden ab, deren Ursachen auf das Nichtbefolgen dieser Vorschrift zurückzuführen sind.
- Keine Adapter, Mehrfachstecker oder zweiadrige Verlängerungskabel ohne Nulleiter verwenden. Sollte ein Verlängerungskabel nötig sein, muß es der VDE/GS – Norm entsprechen.
- Vor dem Aufstellen ein defektes Kabel unbedingt durch ein neues vom selben Typ wie das vom Hersteller des Kühlgeräts verwendete ersetzen, um Schaden an Gesundheit und Eigentum zu vermeiden.
- Um jegliches Risiko auszuschließen, darf ein schadhaftes Netzkabel nur vom Hersteller, dessen Wartungsmeister oder einer entsprechend ausgebildeten Person ausgewechselt werden.
- Netzspannung und -frequenz müssen mit den in den Angaben in der Tabelle über die allgemeinen Eigenschaften des Kühlschranks übereinstimmen.
- Beachten Sie bitte beim Aufstellen des Kühlgeräts, dass dieses das Netzkabel nicht beschädigt. Nichts Schweres wie Kühlgeräte, Möbel oder andere Haushaltgeräte auf das Stromkabel stellen, um dieses nicht zu beschädigen. Andernfalls könnte dies zu einem Kurzschluss und zu einem Brand führen.

- Achten Sie darauf, dass die Rückwand des Kühlgeräts den Netzstecker nicht berührt oder letzterer in irgendeiner Weise beschädigt ist. Ein defekter Netzstecker kann zu einem Brand führen!
 - **ZUR BEACHTUNG!** Die led-haube darf nicht entfernt werden! Wenn ihr Gerät über eine eingebaute innenbeleuchtung mit leuchtdioden (led) verfügt und diese nicht funktioniert, wenden sie sich bitte an den wartungsservice, um sie auswechseln zu lassen. Die beleuchtung darf nur von fachleuten des wartungsservice ausgewechselt werden!
-  Sind Reparaturen oder Eingriffe am Gerät erforderlich, müssen diese von einem autorisierten Kundendienst durchgeführt werden, um Sicherheitsbestimmungen zu beachten und Gefährdungen zu vermeiden. Dies gilt auch für den Austausch der Anschlussleitung.

Anforderungen für die sichere Verwendung:

- Nach dem ausschalten des geräts (zur reinigung, zum aufstellen an einem anderen platz usw.) Dieses erst nach mindestens **15** minuten wieder ans netz anschließen.
- Vor der Reinigung Das Gerät ausschalten und den Netzstecker aus der Steckdose ziehen. **Ziehen Sie nicht am Netzkabel**, wenn Sie das Gerät von der Stromversorgung trennen möchten. Ziehen Sie stets am Netzstecker.
- Die Benutzung eines technisch nicht einwandfreien Geräts ist zu unterlassen.
- Das Gerät darf nicht verbrannt werden.
- Die Benutzung eines technisch nicht einwandfreien Geräts ist zu unterlassen.
- Schützen Sie die Innenwände und alle Kunststoffteile des Geräts vor Kontakt mit Fett, Säuren und Soßen.
- Reinigen Sie das Gerät nicht mit einem Wasser- oder Dampfstrahl.
- Bitte keine elektrischen Geräte wie Mikrowellengeräte, Haartrockner, Bügeleisen, Wasserkocher und ähnliche auf den Kühlschrank stellen: Kunststoffteile könnten sich entzünden.

 **NUR DER SERVICE-FACHMANN IST IMSTANDE, TECHNISCHE MÄNGEL ZU BEHEBEN.**

 **Das Gerät nur in vertikaler Lage transportieren.** BEI NICHTBEACHTUNG DER TRANSPORTVORSCHRIFTEN KANN DER HERSTELLER NICHT FÜR ENTSTEHENDE SCHÄDEN HAFTBAR GEMACHT WERDEN.

INBETRIEBNAHME UND BETRIEBSBEDINGUNGEN

Aufstellung:

- Installieren Sie dieses Gerät in einem trockenen, gut belüfteten Raum, in dem die Umgebungstemperatur mit der Klimaklasse übereinstimmt, die auf dem Typenschild des Geräts angegeben.



ACHTUNG! Der Gerät darf nicht in ungeheizten Räumen oder auf dem Balkon betrieben werden. Das Gerät nicht in unmittelbarer Nähe einer Heizquelle (Kochherd, Heizkörper, direkte Sonneneinstrahlung) aufstellen. Der Gerät darf nicht in Kontakt mit Heizungs- Gas- und Abwasserrohre geraten sowie elektrische Geräte nicht berühren.

Mindestabstände zu Wärmequellen:

- zu Elektro- oder Gasherde u.ä.: 3 cm,
- zu Öl- oder Kohlebeistellherde: 30 cm,
- zu Einbaubacköfen - 5 cm

Wenn die oben genannten Mindestabstände nicht eingehalten werden können, muss eine geeignete Isolierplatte zur Reflexion der Wärmestrahlung verwendet werden.

- Die Lüftungsöffnung an der Oberseite des Geräts darf nicht abgedeckt werden, eine ungehinderte Luftzirkulation muss gewährleistet sein. Der Zwischenraum zwischen der Oberseite des Geräts und einem darüber befindlichen Möbel sollte mindestens 10 cm betragen. Andernfalls steigt der Stromverbrauch des Kühlschranks an oder der Kompressor kann sich überhitzen.
- Falls der Gerät in einer Ecke aufgestellt werden soll, belassen Sie einen seitlichen Abstand.

Außenabmessungen für die Installation:

Für Modell ADN 350S siehe Seite 1, Abb. 2.



Für Modell ADN 480S siehe Seite 2, Abb. 5.

- Der Kühlschrank ist unbedingt auf einer ebenen Oberfläche aufzustellen. Regulieren Sie, falls nötig, die Höhe durch Drehen der Stützfüße: durch Drehen im Uhrzeigersinn hebt sich der Vorderteil des Geräts, durch Drehen im Gegenuhrzeigersinn senkt er sich. Wenn der Kühlschrank ganz leicht nach hinten geneigt steht, gehen die Türen von selbst zu. Damit sich die Kühlschranktür von selbst schließt, den Kühlschrank so aufstellen, dass er eine leichte Neigung nach hinten hat. Es ist sehr wichtig, dass beide Vorderfüße gleichhoch sind.

Vorbereitung des Geräts:

Wir empfehlen, für die Vorbereitungsarbeiten eine weitere Person heranzuziehen.

- Das Gerät sollte in der vertikalen Arbeitsstellung transportiert werden und dabei nicht um mehr als 30° geneigt werden.
- Die Verpackung entfernen. Den Gerät von der Schaumstoffunterlage nehmen. Klebebänder entfernen. **Zum Aufstellen und Verschieben des Gerätes dürfen nie die Türgriffe, die Kondensatorröhrchen oder die Kompressoreinheit benutzt werden.**
- Neigen Sie beim Aufstellen den Vorderteil des Geräts ein wenig nach hinten, dann können Sie ihn auf den Rädchen leicht an den gewünschten Platz rollen.
- **Für Modell ADN 350S:** Zwei Abstandshalter (1) aus dem Beutel herausnehmen und in die Halterungen (2) auf der Rückseite des Gerätes einsetzen (siehe abb. 3, Seite 1).
- **Für Modell ADN 480S:** Aus Beutel zwei Abstandshalter 1 herausnehmen und mit den Schrauben 2 an den markierten Stellen im hinteren Teil des Kühlschranks befestigen (siehe Seite 2. Abb. 6)

-  Klebeband entfernen und die Tür öffnen Aus der Wasserauffangschale **12** (Abb. 4), die unter dem Kompressor liegt, den Stecker mit dem Netzdraht **11** völlig herausziehen (Das war nur für den Transport geeignet.
-  Das Gerät nicht ans Netz anschließen ohne vorher alle Verpackungs- und Transportelemente entfernt zu haben.
- Warten Sie nach dem Aufstellen 30 Minuten bevor Sie das Gerät an das Stromnetz anschließen.
-  **Wenn Sie das Gerät mit mehr als 30° Neigung transportiert haben; warten Sie bitte 4 Stunden bevor Sie das Gerät an das Stromnetz anschließen.** Dies ist erforderlich, damit das Öl in den Kompressor zurückfließen kann. Bei Nichtbeachtung dieser Vorschrift droht der Ausfall des Kompressors

BESCHREIBUNG DES GERÄTS, HAUPTBESTANDTEILE

Für Modell ADN 350S Siehe Seite 1, Abb. 1

Für Modell ADN 480S siehe Seite 2, Abb. 4

| | |
|---|--|
| 1 Schalter die Innenbeleuchtung. | 7 Ablageflächen |
| 2 Temperaturregler | 8 Reinigungsinstrument für die Tauwasserauffangrinne |
| 3 Anzeige der Temperaturregelung Stromanzeige. Die aufleuchtende grüne | 9 Kondensator |
| 4 Signallampe zeigt an, dass der Kühlschrank ans Netz angeschaltet ist. | 10 Kompressor |
| 5 Leuchte (LED) | 11 Netzdraht |
| 6 Ventilator. Mit dem Öffnen der Tür schaltet sich der Ventilator aus. | 12 Wasserauffangschale |
| | 13 Ventilatorschalter |

TEMPERATURREGULIERUNG

Der Kühlschrank wird durch das Stecken des Steckers in die Netzsteckdose und durch die Einstellung des Thermoreglergrades **2** auf beliebige Stellung außer der Stellung „0“ eingeschaltet (Kompressor und Ventilator arbeiten).

Die Temperatur im Kühlfach wird durch Drehen des Temperatur-Drehreglers **2** (siehe Bild 1, 4) eingestellt. Die eingestellte Temperatur auf einer fünfstufigen Skala ist am Drehregler ablesbar. Bei Drehung des Thermoreglergriffs im Uhrzeigersinn sinkt die Temperatur im Kühlbereich. Die Zahl „0, 1, 2, 3, 4, 5“ bedeutet keine bestimmten Temperaturen.

Die Temperatur kann auf einer fünfteiligen Skala reguliert werden:

0 = der Kompressor wird abgeschaltet . **Das Gerät ist noch am Stromnetzanges chlossen**

1 = höchste Temperatur (geringste Kühlung)

5 = niedrigste Temperatur (stärkste Kühlung)

 DIE TEMPERATUR IM KÜHLFACH KANN ABHÄNGIG VON UMGEBUNGSTEMPERATUR, MENGE UND TEMPERATUR DER NAHRUNGSMITTEL, HÄUFIGKEIT DER TÜRÖFFNUNG SCHWANKEN.

 BEI NIEDRIGER RAUMTEMPERATUR KÜHLT DER GERÄT WENIGER STARK, DESHALB KANN DIE TEMPERATUR IM KÜHLSCHRANK ANSTEIGEN. Stellen Sie in diesem Fall die Temperatur mithilfe des Temperaturreglers niedriger.

Beachten Sie die folgenden Anweisungen, um eine Kontamination der Lebensmittel zu vermeiden:

- Wenn Sie die Tür für längere Zeit öffnen, kann die Temperatur in den Abteilen des Geräts erheblich ansteigen.
- Bewahren Sie rohes Fleisch und Fisch in geeigneten Behältern im Kühlschrank auf, damit es nicht mit anderen Lebensmitteln in Berührung kommt oder auf diese tropft.
- Bewahren Sie rohes Fleisch und Fisch in geeigneten Behältern im Kühlschrank auf, damit es nicht mit anderen Lebensmitteln in Berührung kommt oder auf diese tropft.
- Wenn das Kältegerät längere Zeit leer bleibt, schalten Sie es aus, tauen Sie es auf, reinigen Sie es, trocknen Sie es und lassen Sie die Tür offen, damit sich kein Schimmel im Gerät bildet.

ABTAUEN, REINIGUNG UND PFLEGE

DIE KÜHLKAMMER TAUT AUTOMATISCH AB. Die sich hinten in der Kühlkammer bildenden Eistropfen schmelzen während der Betriebspausen des Kompressors, das Schmelzwasser fließt durch die Tauwasserauffangrinne ins Tauwasserverdunstungsgefäß auf dem Kompressor und verdunstet dort.

REINIGEN SIE DEN KÜHLSCHRANK REGELMÄSSIG.



Vergessen Sie nicht vor dem Abtauen oder dem Reinigen des hinteren Teils des Gehäuses das Gerät vom Netz zu nehmen!

- Bewahren Sie die Innenoberflächen des Geräts und alle Kunststoffteile vor Fett, Säure, Soßen. Falls Sie unabsichtlich davon ausgießen, reinigen Sie die betroffenen Flächen sofort mit warmem Seifenwasser oder Spülmittel. Reiben Sie sie anschließend trocken.
- Reinigen Sie die Türdichtung regelmäßig. Reiben Sie sie trocken.
- REINIGEN SIE REGELMÄSSIG DIE ABFLUSSÖFFNUNG DER TAUWASSERAUFFANGRINNE MIT DEM DAFÜR VORGESEHENEN REINIGUNGSTRUPP **8** (model ADN 350S Abb. 1., model ADN 480S Abb.4)
- Wischen Sie mindestens einmal im Jahr den Staub ab, der sich an der Kühlschrankrückwand und auf dem Kompressor angesammelt hat. Zur Reinigung eine weiche Bürste, elektrostatische Tücher oder den Staubsauger benutzen Für die Innen- und Außenreinigung KEINE, körnigen, säure-, alkohol-, oder benzinhaltigen Putzmittel verwenden. Bei der Reinigung KEINE Scheuerlappen oder Schwämme mit rauer Oberfläche verwenden. Außenseite der Tür - Glas - mit Mitteln zur Glasreinigung säubern
- WENN SIE DAS KÜHLGERÄT FÜR LÄNGERE ZEIT AUSSCHALTEN, LASSEN SIE DIE TÜR OFFEN

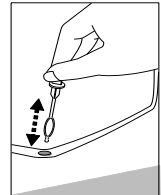

WECHSEL DES TÜRANSCHLAGS

Für Modell ADN 350S Siehe Seite 3, Abb. 7

Für Modell ADN 480S siehe Seite 3, Abb. 8

Zum Wechsel der Öffnungsrichtung der Kühlschranktür empfehlen wir eine weitere Person heranzuziehen. Sie brauchen: Schraubenschlüssel Nummer 8 und 10, Kreuzschraubenzieher. Der Kühlschrank darf zum Wechseln der Kühlschranktür NICHT horizontal abgelegt werden.

ACHTUNG! Schalten Sie das Gerät ab, ziehen Sie dazu das Netzkabel aus der Steckdose.

STÖRUNGEN UND DEREN BEHEBUNG. Was, wenn...

- **Der ans Stromnetz angeschlossene Kühlschrank nicht funktioniert.** Überprüfen Sie, ob die Elektroinstallation bei Ihnen zu Hause in Ordnung ist. Überprüfen Sie, ob der Stecker richtig in die Steckdose gesteckt wurde.
- **Der Lärmpegel des Geräts ansteigt.** Überprüfen Sie, ob das Gerät stabil und waagrecht steht. Zur Regulierung bedienen Sie sich der vorderen Stützfüße des Geräts. Überprüfen Sie, ob zwischen dem Kühlschrank und anderen Möbeln oder den Teilen an der Hinterseite des Geräts und der Wand ein Zwischenraum ist. Ziehen Sie den Kühlschrank weg von den Möbeln oder der Wand. Überprüfen Sie, ob die lautereren Geräusche nicht von Flaschen, Dosen, Geschirr im Kühlschrank stammen, die sich gegenseitig berühren.
- **Wasser auf dem Boden des Kühlfachs.** Überprüfen Sie, ob die Abflussöffnung der Tauwasserauffangrinne nicht verstopft ist. Reinigen Sie die Abflussöffnung der Tauwasserauffangrinne mit dem dafür vorgesehenen Reinigungsinstrument.
- **Wasser unter dem Kühlgerät.** Das Tauwasserverdunstungsgefäß ist vom Kompressor gerutscht. Stellen Sie das Becken auf den Kompressor zurück.
- **Beim Öffnen der Kühlschranktüren quillt das Gummidichtungsband hervor.** Die Dichtung ist mit klebrigen Nahrungsmitteln (Fett, Sirup) verschmutzt. Reinigen Sie die Dichtung und die Vertiefung für die Dichtung mit warmem Seifenwasser oder Spülmittel, reiben sie beides trocken. Setzen Sie die Gummidichtung wieder in die Vertiefung ein.
- **Hohe Temperatur im Kühlschrank, Betriebspausen des Kompressors kurz.** Achten Sie darauf, ob die Kühlschranktüren sich gut dicht schließen lassen, ob nicht die Türen beim Herausnehmen oder Hineinstellen von Produkten länger als erforderlich offen gelassen wurden, ob nicht zu viele und zu warme Esswaren in den Kühlschrank gestellt wurden.
- **Die Oberfläche des Kühlschranks beschlägt sich.** Die Luftfeuchtigkeit in der Umgebung beträgt mehr als 55 Prozent. Lüften Sie den Raum, in dem das Kühlgerät steht, beseitigen sie falls möglich die Ursache für die Feuchtigkeit.

UMWELTHINWEISE



Geräte, die mit diesem Symbol gekennzeichnet sind, müssen getrennt vom Hausmüll entsorgt werden. Diese Geräte enthalten wertvolle Rohstoffe, die wiederverwertet werden können. Eine ordnungsgemäße Entsorgung schützt die Umwelt und die Gesundheit Ihrer Mitmenschen. Ihre Gemeindeverwaltung bzw. Ihr Fachhändler gibt Auskunft über die ordnungsgemäße Entsorgung. Das Kältemittel und das Treibmittel in der Isolation muss fachgerecht entsorgt werden. Beachten Sie, dass die Rohre des Kühlkreislaufes bis zur fachgerechten Entsorgung nicht beschädigt werden dürfen.

Machen Sie ausgediente Altgeräte vor der Entsorgung unbrauchbar:

- Ziehen Sie den Netzstecker aus der Steckdose.
 - Trennen Sie den Stecker vom Netzkabel.
 - Entfernen oder zerstören Sie evtl. vorhandene Schnapp- und Riegelschlösser.
- Dadurch verhindern Sie, dass sich spielende Kinder im Gerät einsperren (Erstickungsgefahr!) oder in andere lebensgefährliche Situationen geraten. Kinder können Gefahren, die im Umgang mit Haushaltsgeräten liegen, oft nicht erkennen. Sorgen Sie deshalb für die notwendige Aufsicht und lassen Sie Kinder nicht mit dem Gerät spielen.

GARANTIELEISTUNGEN

FALLS IHR KÜHLSCHRANK NICHT MEHR RICHTIG FUNKTIONIERT, ÜBERZEUGEN SIE SICH, OB SIE DIE URSACHE DES NICHT ZUFRIEDENSTELLENDEN BETRIEBS DES GERÄTS NICHT SELBST BEHEBEN KÖNNEN. Können Sie das Problem nicht selbst lösen, wenden Sie sich telefonisch oder schriftlich an einen Servicevertreter in Ihrer Nähe. Geben Sie dabei unbedingt Modell und Gerätenummer. Diese Angaben finden Sie auf der Geräteetikette an der linken Außenwand des Kühlf

Produktdatenblatt

| Modell | ADN 350S | ADN 480S |
|--|-----------------------------|-------------------|
| Art des Kühlgeräts: | Professioneller Kühlschrank | |
| Gesamtbruttovolumen, L | 350 | 480 |
| Nutzhalt Kühlteil, L | 230 | 350 |
| Außenabmessungen (Höhe x Breite x Tiefe), cm | 173 x 60 x 60 | 202,5 x 60 x 68,5 |
| Aufstellfläche, dm ² | 101 | 127 |
| Produkttemperaturklasse (Daten gemäß den Anforderungen der Norm EN16825:2016) | M1 -2 - +8°C) | M1 -2 - +8°C |
| Klimaklasse | 4 (+30 °C) | 4 (+30 °C) |
| Fläche zum Türaufmachen, m ² | 0,80 | 0,84 |
| Max. Belastung pro Ablage, kg | 50 | 60 |
| Energieeffizienzklasse | D | D |
| Energieverbrauch (kW/h/Jahr) | 735 | 882 |
| Elektrische Daten | Siehe Produktetikett | |

Geachte Klant!

Lees de veiligheidsinstructies aandachtig door. Indien de instructies niet zorgvuldig worden toegepast, kunnen er risico's ontstaan of kan er schade worden aangericht met als gevolg het vervallen van de volledige garantie.

Producent steelt zich niet verantwoordelijk voor de schade die uit het niet nagaan van de aanwijzingen van deze gebruiksaanwijzing voortvloeit.

Het is aanbevolen om de veiligheidsinstructies te bewaren gedurende de gehele levensduur van de koelkast. Indien de koelkast wordt verkocht, dient men tevens de veiligheidsinstructies aan de nieuwe eigenaar te geven.

Algemene informatie:

Het apparaat is een professionele koelbewaarkast (koelkast) - ontworpen om voedsel buiten de huishoudelijke omstandigheden te bewaren. **Deze toestellen zijn bedoeld voor commercieel gebruik!**

VEILIGHEIDSINSTRUCTIES

- WAARSCHUWING: Houd de ventilatieopeningen in de behuizing van het apparaat of in de ingebouwde structuur vrij van obstakels.
- WAARSCHUWING: Tijdens het reinigen van het vriesgedeelte geen gebruik maken van mechanische of elektrische hulpmiddelen om het ontdooingsproces te versnellen.
- WAARSCHUWING: Zorg er bij het plaatsen van het apparaat voor dat de voedings snoer niet geklemd zit of beschadigd is.
- WAARSCHUWING: Indien de voedingskabel beschadigd is, dient deze door de fabrikant, zijn onderhoudspersoneel of door een gespecialiseerd vakman te worden vervangen om schade te voorkomen.
- WAARSCHUWING: Meerdere draagbare stopcontacten of draagbare voedingen mogen niet aan de achterkant van het apparaat worden geplaatst.
- WAARSCHUWING: Wanneer de apparaat wordt afgedankt, dient dit volgens de landelijke wetgeving plaats te vinden.



WAARSCHUWING: Zorg dat het koelsysteem van de apparaat niet wordt beschadigd. Indien het koelsysteem wordt beschadigd:

- Geen vuur gebruiken. Vermijd vonken — gebruik geen elektrische apparaten of verlichtingen.
- Ventileer onmiddellijk de ruimte waar de apparaatzich bevindt.
- Ingeval van storing van het koelsysteem is het aangeraden om de ruimte, waarin het apparaat geplaatst werd door enkele minuten te ventileren (deze ruimte dient ten minste 4 m³ hebben; voor het product met isobutaan/ R600a)



C-Pentaan wordt gebruikt als blaasmiddel in het isolatieschuim en is een brandbaar gas.

- De apparaat dient uitsluitend voor het koelen van levensmiddelen gebruikt te worden en voor het korte-termijn bewaren van producten.
- Dit apparaat is niet geschikt voor de opslag van explosieve stoffen zoals aerosols met ontvlambaar drijfgas.
- Het is verboden om benzine of andere ontvlambare stoffen op te slaan in de onmiddellijke omgeving van het apparaat.
- De apparaat moet op een geaard stopcontact aangesloten worden. De geaarde stekker waarmee het apparaat met het voedingsnet wordt verbonden, dient gemakkelijk bereikbaar te zijn.
- De apparaat voorzien is van de speciale voedingskabel, kan deze enkel vervangen worden door een gelijksoortige kabel die door de fabrikant wordt geleverd.
- Het is verboden om verloopstekkers, verdeelstekkers en verlengsnoeren te gebruiken. Indien u wel een verlengsnoer moet gebruiken, het dient over een beschermring te beschikken, alleen één contactdoos hebben en over een veiligheidsatetest VDE/GS te beschikken. Ingeval van het gebruik van een verlengsnoer (met een beschermring en veiligheidsmarkering), moet zijn nest zich in een veilige afstand van waterbakken bevinden en kan niet het gevaar oplopen om met het water en ander afvalwater in aanraking te komen. .
- De frequentie en de stroomtoevoer in uw huis moeten conform zijn aan de algemene richtlijnen van de apparaatzoals beschreven in het schema.
- Bij het plaatsen van de apparaat moet gecontroleerd worden of de voedingskabel niet gekneld zit en zodoende beschadigd wordt.
- Controleer of de stekker van de voedingskabel niet achter apparaat gekneld zit of dat het op andere wijze beschadigd wordt. Een beschadigde stekker kan brand veroorzaken!
- **WAARSCHUWING:** Verwijder nooit de afdekking van het binnenverlichting LED lampje. Wanneer er een defect is, neem dan contact op met onze klantenservice voor assistentie (zie aanhangsel).
- Als de stekker van de apparaat uit het stopcontact wordt gehaald, (bij schoonmaak, verplaatsing, enz.), kan het apparaat na 15 minuten weer aangesloten worden.
- Voordat u aan onderhoudswerkzaamheden begint haal altijd de stekker uit het stopcontact. Trek nooit aan het netsnoer, maar aan de stekker.
- Het is verboden om technisch beschadigde apparaten te gebruiken.
- Laat de oppervlaktes in de apparaat niet in aanraking komen met vet, zuur of sauzen.

- Plaats geen andere werkende elektrische apparaten boven op de apparaat want deze kunnen de plastic onderdelen ervan doen verbranden.
- Plaats geen bordes met vloeistoffen, vazen met bloemen of andere vloeistofhouders op de apparaat.

 Als de apparaat niet werkt en als het niet mogelijk is om deze volgens de aanbevolen richtlijnen te repareren, dient men de stekker uit het stopcontact te halen, de deuren te openen en contact op te nemen met de erkende onderhoudsmonteur. Alleen de erkende onderhoudsmonteur is bevoegd om technische of productiefouten te herstellen.

 **De diepvriezer dient uitsluitend in verticale positie te worden vervoerd.**
DE FABRIKANT IS NIET VERANTWOORDELIJK VOOR SCHADE DIE BEROKKEND WORDT BIJ HET NIET RESPECTEREN VAN DE VERVOERAANWIJZINGEN.

INSTALLATIE EN WERKOMSTANDIGHEDEN

Plaatsing:

- Plaats de apparaat in een droog en goed geventileerde ruimte. De apparaat werkt correct in de omgevingstemperatuur welke aangegeven staat op de tabel met technische gegevens

 **WAARSCHUWING!** De apparaat dient niet in een ruimte zonder verwarming of op een veranda geplaatst te worden. Plaats de apparaat ver van warmtebronnen zoals keukensovens, verwarmingsradiatoren en vermijd direct zonlicht. De apparaatdient niet in aanraking te komen met verwarmings- gas- of waterleidingen of andere elektrische apparaten

Minimale afstanden tot warmtebronnen:

- op elektrische of gasfornuizen, enz .: 30 mm,
- naar een olie- of kolenkachel: 300 mm,
- tot ingebouwde ovens - 50 mm

Als de bovengenoemde minimumafstanden niet kunnen worden aangehouden, moet een geschikte isolatieplaat worden gebruikt om de warmtestraling te reflecteren.

Let erop dat de ventilatieopeningen aan de bovenkant niet afgedekt worden– er moet een goede luchtventilatie rondom de koelkast verzekerd worden. Er dient een ruimte te zijn van minstens 10 cm tussen de bovenkant van de koelkast en eventuele andere meubels die boven het apparaat worden geplaatst. Indien deze aanbeveling niet wordt nageleefd, zal de koelkast meer stroom gebruiken en kan de compressor oververhit raken.

- Indien de koelkast in een hoek wordt geplaatst, laat dan ruimte aan de zijkant.

Afbeelding van de ruimte die nodig is voor het gebruik van de koelkast:

Voor ADN 350S Zie afb. 2, pagina 1

Voor ADN 480S Zie afb. 5, pagina 2

- De koelkast moet waterpas staan en moet de muur niet aanraken. Indien nodig, kan de hoogte van de koelkast door middel van de afstelpoot ingesteld worden: de voorkant van de koelkast stijgt als de afstelpoten met de klok mee gedraaid worden en daalt als deze tegen de klok in gedraaid worden. De deuren sluiten vanzelf als de koelkast ietwat naar achteren helt. Het is zeer belangrijk dat beide steunen aan de voorkant zich op hetzelfde niveau bevinden.

Vóór de ingebruikname:

De werkzaamheden kunnen het beste door 2 personen worden uitgevoerd.

- Het apparaat mag alleen in verticale positie worden vervoerd; Doen niet meer dan 30 ° kantelen.
- Der Transportboden beinhaltet Schaumpolyurethan. Klebeband von den Seiten des Kühlschranks entfernen, das Gerät etwas hochheben und den Transportboden herausziehen. Klebeband entfernen. **Tijdens het opstellen, schuiven en optillen is het verboden om aan de deurhandgrepen te grijpen, aan de gleuf aan de achterkant van de koelkast te trekken of compressor aan te raken.**
- Beim Verschieben des Kühlschranks an eine andere Stelle ist der vordere Teil etwas anzuheben, damit die vorderen Füße den Boden nicht berühren.
- **Voor ADN 350S:** Zwei Abstandshalter (1) aus dem Beutel herausnehmen und in die Halterungen (2) auf der Rückseite des Gerätes einsetzen (zie afb. 3, pagina 1).
- **Voor ADN 480S:** Twee steunen 1 uit het zakje nemen en ze met de schroeven 2 aan de koelkast vastschroeven op de gemarkeerde plaatsen die zich aan de achterste zijde van de koelkast bevinden (zie afb. 6, pagina 2).

 **Voor ADN 480S: De stekker samen met het netsnoer volledig uit de waterverzamelbak** (Zie afb. 2, pagina 4) halen, die zich bevindt onder de compressor, (dit was slechts bedoeld voor het transporteren; als de koelkast werkt **is het verboden om het netsnoer in de bak te laten liggen**).

 Alle verpakings- en vervoermaterialen dienen verwijderd te worden voordat u de koelkast met het voedingsnet verbindt.

- Wacht na het plaatsen van het apparaat ongeveer 30 minuten voordat het op het lichtnet wordt aangesloten.

 **Als het apparaat tijdens transport meer dan 30 ° gekanteld is, laat het minimaal 4 uur rechtop staan voordat het op het lichtnet wordt aangesloten.** Indien deze tijd niet wordt gerespecteerd, zou de compressor buiten werking kunnen raken.

BESCHRIJVING VAN DE KOELKAST, BASISONDERDELEN

Voor ADN 350S Zie afb. 1, pagina 1

Voor ADN 480S Zie afb. 4, pagina 2

| | |
|--|---------------------------------|
| 1 Schakelaar voor binnenlicht | 7 Planken |
| 2 Thermostaatknop | 8 Wisser |
| 3 Schaal van de thermostaat | 9 Condensor |
| 4 Elektriciteit. Schijnt de groene signaallamp, het betekend, dat de koelkast aangezet is. | 10 Compressor |
| 5 Verlichting binnenkant (LED) | 11 Netsnoer |
| 6 Ventilator. Het openen van de deur van de blower schakelt uit. | 12 Waterverzamelbak |
| | 13 Schakelaar van de ventilator |

TEMPERATUUR INSTELLEN

Als de stekker in de stopcontactdoos zit en het wieltje van de temperatuurregelaar op elke stand behalve „0" staat, begint de koelkast te koelen (de compressor en de ventilator werken). De temperatuur in het koelgedeelte wordt bediend door de thermostaatknop **1** (afb. 1, abf. 4) in de gewenste stand te draaien. De temperatuur wordt naast de thermostaatknop aangegeven. Het cijfer "0, 1, 2, 3, 4, 5" betekent geen specifieke temperaturen.

De temperatuur wordt op een schaal van **5** cijfers aangegeven.

0 = Compressor is uitgeschakeld. **Elektriciteit is niet uitgeschakeld.**

1 = hoogste temperatuur (laagste koeling)

5 = laagste temperatuur (hoogste koeling)



DE TEMPERATUUR IN HET KOELGEDEELTE KAN IN HOGE MATE BEÏNVLOED WORDEN DOOR DE OMGEVINGSTEMPERATUUR, DE HOEVEELHEID LEVENSMIDDELEN DIE BEWAARD WORDEN EN DOOR DE REGELMAAT WAARMEE DE DEUR GEOPEND WORDT.



ALS DE OMGEVINGSTEMPERATUUR LAAG IS, ZAL DE KOELKAST MINDER KOELEN. DE TEMPERATUUR IN DE KOELKAST KAN DAAROM STIJGEN. Gebruik de thermostaatknop om een lagere temperatuur in te stellen.

Houd rekening met de volgende punten omvoedselbesmetting te voorkomen:

- Het langdurig openen van de deur kan de temperatuur in de compartimenten van het apparaat aanzienlijk verhogen.
- Reinig regelmatig oppervlakken die in contact kunnen komen met etenswaren, evenals stoegankelijke afvoersystemen.
- Bewaar rauw vlees en rauwe vis in geschikte bewaarbakken in de koelkast, om contact met (of druppelen op) andere etenswaren te voorkomen.
- Als het koelapparaat gedurende lange perioden leeg blijft, schakel het dan uit, ontdooi het, maak het schoon, laat het drogen en laat de deuren open om te voorkomen dat zich schimmel in het apparaat vormt.

SCHOONMAAK EN ONDERHOUD

De koelkast is voorzien van een automatisch ontdooi-systeem. Ijsdruppels die zich op de achterwand van het koelgedeelte vormen, dooien wanneer de compressor niet in werking is en het dooiwater loopt weg via het afvoergootje naar het blad op de compressor waar het verdampt.

REINIG DE KOELKAST REGELMATIG.



Vergeet niet om de stekker uit het stopcontact te halen voordat u ontdooit en de achterkant van de koelkast schoonmaakt.

- Vermijd dat de interne oppervlaktes en de plastic onderdelen in aanraking komen met vetten, zuren en sauzen. Reinig bij morsen onmiddellijk met warm zeepwater of afwasmiddel. U kunt ook afwasmiddel gebruiken. Daarna afdrogen.
- Reinig regelmatig het deurrubber. Daarna afdrogen.
- REINIG REGELMATIG DE AFVOER VAN HET ONDOOISYSTEEM MET HET DAARTOE BESTEMDE SCHOONMAAKELEMENT.
- Verwijder stof aan de achterkant van de koelkast en de compressor minstens één keer per jaar. Gebruik hiervoor een zachte borstel, een elektrostatische doek of een stofzuiger.
- Gebruik voor de schoonmaak van de koelkast GEEN schoonmaakmiddelen die schurende of zure elementen of alcohol of benzeen bevatten. Gebruik GEEN doeken of sponzen met een ruwe oppervlakte.
- Laat de deuren open als u de koelkast voor een lange periode uit moet zetten.

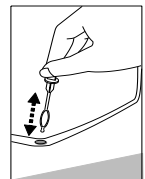

OPENINGSRICHTING VAN DE DEUREN WIJZIGEN

Voor ADN 350S Zie afb. 7, pagina 3

Voor ADN 480S Zie afb. 8, pagina 3

Deze werkzaamheden kunnen het beste uitgevoerd worden door 2 personen.

U heeft van twee schroefsleutels Nr. 8 en Nr. 10 nodig en een Philips kruiskopschroevendraaier. Tijdens het wijzigen van de openingsrichting, mag de koelkast NIET in horizontale positie geplaatst worden. **WAARSCHUWING! Zet de koelkast uit en haal de stekker uit het stopcontact.**

PROBLEMEN EN OPLOSSINGEN. Wat te doen indien ...

- **De stekker aangesloten is maar de koelkast niet werkt.** Controleer of er stroom in huis is. Controleer of de stekker op de juiste wijze in het stopcontact is gestoken.
- **Het geluid neemt toe.** Het geluid neemt toe. Controleer of de koelkast rechtop en waterpas staat. Verstel hiertoe de poten aan de voorkant. Controleer of de koelkast geen andere geen enkel deel van het koelingsstelsel op de achterkant van de koelkast tegen de wand steunt. Laat de koelkast niet dichtbij muren staan. Controleer of de geluidstoename niet veroorzaakt wordt door flessen, blikjes die in de koelkast elkaar aanraken.
- **Er is water op de bodem van de koelafdeling.** Controleer of het afvoergootje van het ondooiingswater niet verstopt is. Reinig het afvoergootje met een daarvoor bestemd schoonmaakelement.
- **Er is water onder de koelkast.** De dampbak bevindt zich niet op de juiste manier op de compressor. Zet de bak bovenop de compressor.
- **Bij het openen van de koelkast, gaat het deurrubber los.** Het deurrubber is in aanraking gekomen met vette voedselresten (vet, stroop). Reinig het rubber en de behuizing met warm zeepwater of afwasmiddel en droog het af. Doe het deurrubber terug op zijn plaats.
- **De temperatuur in de koelkast is gestegen, de pauses van de compressor zijn kort.** Controleer of de deur van de koelkast goed afsluit, of de deur niet langer dan nodig geopend is gebleven om.
- **Er is condensatie op de bovenkant van de koelkast.** De vochtigheidsgraad van de omgeving is boven 55%. Ventileer de ruimte waar de koelkast zich bevindt en verwijder indien mogelijk de oorzaak van het vocht.



RICHTLIJNEN m.b.t. MILIEU

Dit symbool geeft aan dat dit product niet als huishoudafval mag worden behandeld. Het moet separaat opgehaald en gerecycled worden door het bijvoorbeeld naar containers met bovenvermeld symbool in daartoe bestemde afvalverwerkingscentra te brengen.

Voor meer informatie over het recyclen van het product, kan men contact opnemen met de gemeentelijke dienst, de winkel waar u het product heeft gekocht of met de fabrikant.

Indien u beslist het product te recyclen, zorg er dan voor dat dit niet door anderen gebruikt kan worden en vermijd hierdoor eventuele ongelukken. Haal de stekker uit het stopcontact en verwijder de voedingskabel. Verwijder het deurrubber. Maak de deurvergrendeling ongedaan indien aanwezig.

Pas heel goed op dat men het koelingscircuit niet beschadigd voordat de unit is overgegeven voor het weggooien.

Demonteer de koelkast niet zelf. Laat dit door een recyclingsbedrijf doen. Onze verpakkingen zijn gemaakt van milieuvriendelijke materialen, die hergebruikt kunnen worden:

De buitenverpakking is gemaakt van karton / folie;

De FCKW-vrije vorm van geschuimd polystyreen (PS);

Polyethyleen (PE) folies en zakken.

GARANTIE BEPALINGEN

Indien u koelkast niet op de gewenste manier functioneert, controleert u dan eerst of u dit zelf kunt verhelpen. Indien u het probleem niet zelf kunt oplossen, neemt u dan telefonisch of schriftelijk contact op met de dichtsbijzijnde servicedienst. Geef altijd het koelkastmodel en het serienummer aan. Deze gegevens staan op het plaatje, dat zich op de linkerwand van het koelgedeelte bevindt.

Productinformatieblad

| Model | ADN 350S | ADN 480S |
|---|---|-------------------|
| Type koelapparaat: | Professionele koelbewaarkast (koelkast) | |
| Totaal volume van de koelkast, L | 350 | 480 |
| Nuttig volume van de bewaringsafdeling, L | 230 | 350 |
| Afmetingen (H / B / D) , cm | 173 x 60 x 60 | 202,5 x 60 x 68,5 |
| Vlakte van de rekken, dm ² | 101 | 127 |
| Producten temperatuur klasse (In overeenstemming met EU-norm EN16825:2016) | M1 (-2 - +8°C) | M1 (-2 - +8°C) |
| Klimaatklasse | 4 (+30 °C) | 4 (+30 °C) |
| Fläche zum Türaufmachen, m ² | 0,80 | 0,84 |
| Max. Belastung pro Ablage, kg | 50 | 60 |
| Energie-efficiëntieklasse | D | D |
| Hoeveelheid gebruikte elektriciteit bij de omgevingstemperatuur, kWh/ jaar | 735 | 882 |
| Elektrische gegevens | Zie op het productlabel | |

LEA ATENTAMENTE EL MANUAL DE INSTRUCCIONES. Si no se siguen correctamente las instrucciones, hay riesgo de heridas, deterioro del aparato y pérdida del derecho al servicio gratuito de garantía.

El fabricante no se responsabiliza de los daños que puedan resultar de no seguir las indicaciones incluidas en el presente manual.

Se recomienda guardar el manual de instrucciones durante todo el tiempo que se conserve el aparato. Cuando venda el aparato, entregue el manual de instrucciones al nuevo propietario del aparato.

Información general:

El aparato es frigorífico industrial. El frigorífico está diseñado para almacenar alimentos fuera de las condiciones del hogar.

Este aparato está destinado a un uso comercial.

INSTRUCCIONES DE SEGURIDAD

Importantes instrucciones de seguridad:

- **ADVERTENCIA:** No cubra las rejillas de ventilación situadas en la parte superior y a los lados del aparato. Mantenga despejadas las aperturas de ventilación alrededor del aparato o en la estructura de empotramiento.
- **ATENCIÓN:** El aparato debe fijarse siguiendo las instrucciones para evitar peligros derivados de la inestabilidad del aparato.
- **ADVERTENCIA:** Cuando coloque el aparato, asegúrese de que el cable de alimentación no esté atrapado o dañado.
- **ADVERTENCIA:** No coloque varias tomas de corriente portátiles o suministros eléctricos en la parte trasera del aparato.
- **ADVERTENCIA:** El aparato debe desecharse conforme a lo estipulado en la legislación nacional.



ADVERTENCIA: No dañe el circuito de refrigeración del aparato. Contiene gas refrigerante R600a. Si se daña el sistema de refrigeración:

- No acerque ninguna llama al aparato; Evite el riesgo de que salten chispas, no encienda ningún aparato eléctrico ni ninguna lámpara eléctrica;
- Ventile inmediatamente la habitación: en caso de dañar el sistema de refrigeración es necesario ventilar la habitación donde se encuentre el aparato (la habitación tiene que tener al menos 4 m³; para el producto con isobutano / R600a).



El C-pentano se utiliza como agente de expansión en la espuma de aislamiento y es un gas inflamable.

- No permita a los niños enchufar, desenchufar o jugar con el aparato. No deje que los niños jueguen con el embalaje del aparato..
- No encienda el aparato con un programador, un temporizador, un sistema de mando a distancia independiente o cualquier otro dispositivo que encienda el aparato automáticamente.
- No almacene en este aparato sustancias explosivas como aerosoles que contengan gases propulsores inflamables.
- Asegúrese de haber desembalado completamente el aparato y de que la estructura y los cables de alimentación no están dañados.
- Está prohibido usar un aparato dañado.
- Si se desconecta el aparato (para limpiarlo, trasladarlo a otro lugar, etc.), puede encenderlo repetidamente después de 15 min.
- El aparato únicamente debe ser utilizado para almacenar alimentos.
- Está prohibido almacenar gasolina y otros líquidos inflamables cerca del aparato.
- No coloque ningún dispositivo eléctrico del tipo horno microondas, secadores de pelo, planchas, hervidores eléctricos u otros aparatos en la parte superior de este , ya que las piezas de plástico podrían provocar su ignición.
- No coloque platos con líquidos, flores en floreros u otros recipientes que contengan líquidos encima del aparato.
- No se suba ni se siente en el aparato, no se apoye ni se cuelgue de las puertas del aparato y tampoco permita que lo hagan los niños.
- Asegúrese de que el enchufe al que va a conectar el aparato está en buen estado y de que tiene toma de tierra. La conexión a toma de tierra del aparato es requerida por las leyes. El fabricante renuncia a cualquier responsabilidad a título de los eventuales daños que puedan sufrir las personas u objetos a consecuencia de incumplimiento de la obligación impuesta por estas leyes.
- La frecuencia y la potencia de la instalación eléctrica de su domicilio debe ajustarse a los parámetros generales del aparato que se indican.
- En el momento de instalar el aparato, tenga cuidado de no pisar ni dañar el cable eléctrico. Si coloca objetos pesados como climatizadores u otros electrodomésticos cerca del frigorífico, asegúrese de que no pueden pisar ni dañar el cable eléctrico. Esto podría provocar un cortocircuito y un fuego en el cable.
- Asegúrese de que no aplasta el enchufe del cable entre la parte trasera del aparato y la pared o de que no se puede dañar el cable por cualquier otro motivo. ¡Un enchufe en mal estado puede provocar un incendio!

- No se debe usar conectores de adaptación, tomas múltiples (regletas), cables de extensión de dos cables. En caso de que sea necesario emplear un cable de extensión, podrá ser solamente el cable de extensión con toma a tierra que tenga certificado de seguridad de VDE/GS. En caso de usar el cable de extensión (con toma a tierra y con marca de seguridad), su toma deberá encontrarse en la distancia segura de lavavajillas y no deberá estar expuesta a agua de entrada o desagüe.
- **Precaución:** No retire la cubierta de la luz LED interior. Para cualquier fallo de funcionamiento, pógase en contacto con el servicio técnico.

 Si el aparato está fuera de servicio y no es posible repararlo siguiendo las recomendaciones dadas, desenchúfelo, abra las puertas y llame al servicio técnico. Sólo un representante de dicho servicio puede solucionar los fallos técnicos o de fabricación.

 **El aparato sólo debe ser transportado en posición vertical.** Durante el transporte, elevación o posicionamiento no se debe inclinar el aparato más de 40° de la posición vertical. El fabricante no se hace responsable de los daños en el aparato que resulten del incumplimiento de las instrucciones de transporte.

INSTALACIÓN Y CONDICIONES DE TRABAJO DEL APARATO

Posicionamiento:

- Coloque el aparato en una estancia seca y bien ventilada.

 **ADVERTENCIA:** el aparato no se debe utilizar en una estancia sin calefacción o en el exterior. Coloque el aparato lejos de fuentes de calor como placas de cocina, horno, radiadores o luz solar directa. El aparato no debe rozar los tubos de calefacción, de gas, el de agua o cualquier otro dispositivo eléctrico.

Distancias mínimas de las fuentes de calor:

- de cocinas eléctricas, de gas y otras - 30 mm,
- de las estufas de aceite o carbón - 300 mm,
- de los hornos de empotrar - 50 mm

Cuando no sea posible mantener las distancias dichas arriba hay que usar algún panel de aislamiento.

- No cubra los orificios de ventilación de la parte superior del aparato; debe haber una buena circulación de aire alrededor del aparato. Deje un hueco de al menos 10 cm entre la parte superior del cuerpo de aparato y cualquier mueble que pueda colocarse encima. De lo contrario, el aparato consumirá más energía eléctrica y el compresor podría sobrecalentarse.

Esquema de la superficie necesaria a la utilización del frigorífico:

Para el modelo ADN 350S ver. 1 página, fig. 2

Para el modelo ADN 480S ver. 2 página, fig. 5

- El aparato debe estar en una superficie plana y sin tocar la pared. Si fuera necesario, regule la altura del aparato ajustando las patas de nivelación: gírelo en sentido de las agujas del reloj para elevar la parte delantera del aparato, y gírelo hacia el lado contrario para bajar la altura. Si inclina el aparato ligeramente hacia atrás, las puertas se cerrarán por sí solas.

Preparando el aparato para su funcionamiento:

Se recomienda poner en funcionamiento el aparato ayudado por otra persona.

- El aparato se debe transportar solo en posición vertical; no lo incline más de 30°.
- Retire por completo todos los materiales de embalaje interiores y exteriores, incluyendo los dispositivos de seguridad para el transporte. **Durante el uso, movimiento, elevación no se debe coger de los mandriles de puerta, tirar del condensador en la parte trasera de la nevera o tocar la compresora.**
- **Para el modelo ADN 350S:** Instale los dos espaciadores (1, suministrados) en las ranuras de guía (2) correspondientes de la parte posterior (Ver. 1 página, fig. 3).
- **Para el modelo ADN 480S:** Retire de la bolsa los dos soportes **1** y fíjelos al refrigerador mediante los tornillos **2** en los sitios indicados en la parte posterior del mismo (ver. pagina 2, fig. 6).



Para el modelo ADN 480S: Retirar por completo el cable eléctrico **11** con el enchufe que está dentro del recipiente para recoger el agua **12** (ver. pagina 2, fig. 4) que se encuentra debajo del compresor. Él ha sido colocado allí solamente para el transporte. Cuando el refrigerador está en funcionamiento, el cable **no puede quedarse dentro de este recipiente.**



Antes de conectar a la red eléctrica, el aparato debe ser examinado detenidamente por si hubiera resultado dañado durante el transporte, incluido el cable eléctrico. El aparato no debe enchufarse antes de retirar todo el embalaje y el material de transporte.

- Cuando el aparato esté colocado en la posición deseada, espere aproximadamente 30 minutos antes de conectarlo a la red eléctrica.



Si el aparato se ha inclinado más de 30° durante el transporte, deberá dejarlo en posición vertical durante al menos 4 horas antes de conectarlo a la red eléctrica. Si esto no se hace, el compresor del aparato puede fallar.

DESCRIPCIÓN DEL APARATO, PARTES BÁSICAS

Para el modelo ADN 350S ver. 1 página, fig. 1

Para el modelo ADN 480S ver. 2 página, fig. 4

| | | | |
|----------|--|-----------|---------------------------------|
| 1 | Interruptor de encendido/apagado para luz interior | 7 | Estantes |
| 2 | Mando del termostato | 8 | Tubo de agua de deshielo |
| 3 | Indicador del termostato | 9 | Condensator |
| 4 | Indicador de suministro de energía eléctrica. Cuando el aparato está conectado a la red eléctrica, se enciende un indicador verde luminoso | 10 | Compresor |
| 5 | Bloque luz interior (LED) | 11 | Cable de la red |
| 6 | Ventilador* | 12 | Recipiente para recoger el agua |

*Al abrir la puerta, el ventilador se desconecta.

13 Interruptor de encendido/apagado del ventilador

REGULACIÓN DE LA TEMPERATURA

Al introducir el enchufe en la red eléctrica y después de fijar la manecilla del termostato en cualquier posición, a excepción de „0“, el frigorífico empieza a funcionar (se pone en marcha el compresor y la ventilación).

La temperatura de la nevera se controla girando el mando del termostato **2** (fig. 1, fug. 4) hacia un lado u otro. Al girar el mando del termostato en el sentido de las agujas del reloj, la temperatura del compartimiento disminuye. Al lado del mando del termostato se indica la temperatura con un dígito.

Los números "0, 1, 2, 3, 4, 5" no significan temperaturas específicas.

La temperatura se regula en una escala de cinco dígitos:

0 = el compresor se desconecta **¡CUIDADO!: el frigorífico sigue conectado.**

1 = temperatura más alta (enfriamiento más bajo)

5 = temperatura más baja (enfriamiento más alto)



LA TEMPERATURA DE LOS COMPARTIMENTOS PUEDEN VARIAR DEPENDIENDO DE LA TEMPERATURA AMBIENTE, LA CANTIDAD DE ALIMENTOS, LA TEMPERATURA DE LOS ALIMENTOS Y LA FRECUENCIA CON QUE SE ABREN Y CIERRAN LAS PUERTAS DEL APARATO.



SI LA ESTANCIA ES FRESCA, EL APARATO ENFRÍA MENOS; POR LO TANTO, DEBE SUBIRSE LA TEMPERATURA DEL APARATO. Utilice la rueda del termostato para establecer una temperatura más baja.

Para evitar la contaminación de los alimentos, cumpla siempre lo siguiente:

- Abrir la puerta durante largos periodos puede aumentar considerablemente la temperatura en los compartimentos del aparato.
- Limpie regularmente las superficies que pueden entrar en contacto con los alimentos y los sistemas de drenaje accesibles.
- Conserve la carne y el pescado crudos en recipientes aptos en el frigorífico de modo que no entren en contacto con otros alimentos ni goteen sobre ellos. - Si el aparato de refrigeración se deja vacío durante largos periodos, apáguelo, descongélelo, límpielo, séquelo y deje abierta la puerta para evitar que se forme moho dentro del aparato.
- Observe estrictamente las fechas de caducidad de los productos indicada por el fabricante en el envase del producto.

DESCONGELACIÓN, LIMPIEZA Y CUIDADO

EL COMPARTIMENTO DE REFRIGERACIÓN SE DESHIELA AUTOMÁTICAMENTE. Las láminas de hielo que se forman en la pared trasera del compartimento de refrigeración se deshacen cuando el compresor no está funcionando, y el agua de descongelación baja por el canal de salida hasta la bandeja situada sobre el compresor (Fig. 1), donde se evapora.

LIMPIE REGULARMENTE EL APARATO.



Recuerde que antes de limpiar la parte posterior del cuerpo del aparato deberá desenchufar el aparato de la toma de corriente eléctrica extrayendo con cuidado el cable de la toma de electricidad.

- Proteja las superficies internas de los electrodomésticos y de las piezas de plástico de grasas, ácidos y salsas. En caso de derrames accidentales límpielo inmediatamente con agua tibia y jabón o detergente para lavar platos, y seque la zona.
- Limpie regularmente las juntas herméticas de la puerta y séquelas con cuidado.

- Limpie regularmente el espacio del tubo de agua de deshielo.
- Al menos una vez al año, quite el polvo de la parte posterior del cuerpo del aparato y del compresor. Para ello puede utilizar un cepillo suave, un paño electrostático o un aspirador.
- No utilice detergentes que contengan partículas abrasivas, ácidos, alcohol o benceno para limpiar superficies internas y externas de electrodomésticos.
- No use trapos de limpieza o estropajos que contengan superficies rugosas.
- SI EL APARATO VA A PERMANECER APAGADO DURANTE UN PERÍODO DE TIEMPO PROLONGADO, MANTENGA LAS PUERTAS ABIERTAS.

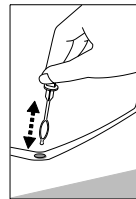

CAMBIO DE LA DIRECCIÓN DE APERTURA DE LAS PUERTAS

Para el modelo ADN 350S ver. 3 página, fig. 7

Para el modelo ADN 480S ver. 3 página, fig. 8

Se recomienda que el cambio de la dirección de apertura de las puertas se haga con ayuda de otra persona. Necesitará dos llaves nº 8 y nº 10 y un destornillador.

Durante el cambio de dirección de apertura de las puertas, NO DEBE colocar el refrigerador en posición horizontal.

ATENCIÓN! Desconecte el aparato y extraiga el cable del enchufe.

PROBLEMAS DE FUNCIONAMIENTO Y SOLUCIONES

- **El aparato está conectado a la red pero no funciona.** Compruebe que toda la instalación eléctrica de su casa está en orden. Compruebe que el enchufe está correctamente insertado en la toma de suministro eléctrico.
- **El ruido se ha incrementado.** Compruebe que el apartado está en una posición estable, en un sitio plano. Para que quede palno, regule las patas delanteras. Compruebe que el aparato no está tocando ningún que ninguna de las partes del sistema de refrigeración de la parte trasera del aparato está en contacto con la pared. Aleje el aparato de paredes. Compruebe que la causa del aumento del ruido no se debe a botellas, latas del aparato que podrían estar en contacto unas con otras.
- **Ha aparecido agua en la parte inferior del compartimento de refrigeración.** Compruebe que los espacios de los canales de agua de descongelación no están bloqueados. Limpie el espacio de los canales de agua de descongelación con un limpiador destinado para este propósito.
- **Ha aparecido agua bajo el aparato.** La bandeja de recogida de agua de descongelación se ha deslizado fuera del compresor. Coloque de nuevo la bandeja encima del compresor.
- **Cuando está abierta la puerta del aparato, se sale la goma de la junta.** La junta se ha ensuciado con comidas pegajosas (grasa, sirope). Limpie el sellado de la junta y la ranura que la contiene con agua caliente y jabón o un detergente para lavar los platos, y seque con cuidado. Coloque la goma de sellado de la junta nuevamente en su sitio.
- **Temperatura elevada en el aparato, las pausas de funcionamiento del compresor son muy cortas.** Compruebe que la puerta del aparato se cierra correctamente, que la puerta no se ha mantenido abierta durante más tiempo del necesario al sacar o colocar alimentos, o si se ha colocado gran cantidad de comida caliente dentro de la nevera.
- **La parte superior del aparato presenta condensación.** La humedad relativa del aire ambiente es superior al 55%. Ventile la habitación en la que está situado el aparato, y en caso posible elimine la causa de la humedad.

ELIMINACIÓN



Este aparato está marcado con símbolo de contenedor para desechos tachado de acuerdo con la Directiva Europea 2002/96/ CE y la ley española sobre el reciclaje de aparatos eléctricos y electrónicos. La eliminación correcta ayuda a proteger el medio ambiente y la salud de las personas. Consulte a las autoridades municipales o el establecimiento de venta donde podrán facilitarle la información relevante. Los aparatos eléctricos que ya no son utilizables se pueden entregar gratuitamente en el establecimiento de venta.

El refrigerante y el producto químico de la espuma aislante se deberán desechar a través de una agencia competente. Extremar las precauciones para no dañar el circuito de refrigeración antes de entregar el aparato en el punto de recogida competente.

SERVICIO DE GARANTÍA

SI EL APARATO NO FUNCIONA CORRECTAMENTE, DETERMINE SI PUEDE CORREGIR USTED MISMO LA CAUSA DEL MAL FUNCIONAMIENTO. Si no puede resolver el problema, póngase en contacto con el representante de servicio más cercano por teléfono o por escrito, indicando el modelo de nevera y el número. Encontrará estos datos en la etiqueta del producto que está pegada en la pared del compartimiento del aparato.

Hoja de información del producto

| Identificador del modelo | ADN 350S | ADN 480S |
|---|---------------------------------|--------------------|
| Tipo de aparato frigorífico: | Frigorífico industrial | |
| Volumen total, L | 350 | 480 |
| Volumen neto frigorífico, L | 230 | 350 |
| Dimensiones (Al x An x Pr), cm | 173 x 60 x 60 | 202,5 x 60 x 68,5 |
| Ancho de las baldas, dm ² | 101 | 127 |
| Clase de temperatura del producto (de acuerdo con la norma Europea EN16825:2016) | M1 (-2 - +8°C) | M1 (-2 - +8°C) |
| La clase climática | 4 (+30 °C) | 4 (+30 °C) |
| Ancho de apertura de las puertas, m ² | 0,80 | 0,84 |
| Carga máxima de una balda, kg | 50 | 60 |
| Clase de eficiencia energética | D | D |
| Consumo de energía eléctrica, kWh/año Con | 735 | 882 |
| Datos eléctricos | Ver en la etiqueta del producto | |

Leia atentamente o manual de instruções. O não cumprimento das instruções pode dar origem a ferimentos, danos no aparelho e perda do direito à assistência gratuita ao abrigo da garantia.

O produtor não se responsabiliza pelos danos resultantes do incumprimento das regras descritas no presente manual.

Recomendamos que guarde o manual de instruções enquanto estiver na posse do aparelho. Quando vender o aparelho, passe o manual de instruções ao novo proprietário.

Informação geral:

O aparelho é um refrigerador industrial. O refrigerador foi projetado para armazenar alimentos fora do ambiente doméstico. Este aparelho vem eficazmente equipado para o seu uso **exclusivamente comerciais** e segue todas as condições eléctricas impostas por lei.

INSTRUÇÕES DE SEGURANÇA

Instruções importantes de segurança:

- AVISO! Não tape os orifícios de ventilação no topo e nas laterais do aparelho.
- AVISO! Não utilize meios mecânicos nem dispositivos eléctricos para acelerar o processo de descongelação quando limpar o compartimento do congelador.
- AVISO! Se o cabo eléctrico de alimentação estiver danificado, a sua substituição deverá ser feita pelo fabricante, agente de serviço ou uma pessoa com qualificações semelhantes para evitar acidentes.
- AVISO! Não coloque várias tomadas múltiplas ou outras fontes de alimentação portáteis junta da parte traseira do aparelho.
- AVISO: Ao posicionar o aparelho, certifique-se que o cabo de alimentação não fica preso ou danificado.
- AVISO! A eliminação do aparelho deve ser feita de acordo com as regras nacionais.



AVISO! Não danifique o sistema de refrigeração do aparelho. Contém gás refrigerante R600a. Se o sistema de refrigeração estiver danificado:

- Não utilize chamas desprotegidas.
- Evite faíscas — não ligue aparelhos eléctricos nem acessórios de iluminação.
- Deve arejar durante alguns minutos o compartimento, no qual encontra-se o aparelho (o compartimento tem que ter pelo menos 4 m³; no caso do produto com isobutano /R600a) no caso de uma danificação do sistema de refrigeração





O C-pentano é usado como agente de expansão na espuma de isolamento e é um gás inflamável..

- O aparelho deve apenas ser utilizado para guardar alimentos.
- Este aparelho não foi concebido para guardar substâncias explosivas como latas de aerossóis com propulsor inflamável.
- É proibido guardar gasolina ou outros líquidos inflamáveis próximo do aparelho.
- Se o aparelho for desligado na tomada (para limpar, mudar para outro lugar, etc.), pode ser ligado repetidamente ao fim de 15 min.
- É proibido utilizar um aparelho tecnicamente danificado.
- AVISO: Assegure-se de que o aparelho está desligado da fonte de alimentação antes de realizar quaisquer operações de manutenção; nunca use uma máquina de limpeza a vapor para limpar o aparelho - risco de choques eléctricos.
- Não coloque dispositivos eléctricos ligados em cima do aparelho porque podem provocar a ignição de peças plásticas.
- Não coloque pratos com líquidos em cima do aparelho, nem jarras com flores ou outros recipientes com líquidos em cima do aparelho.
- Não suba para cima do aparelho nem se sente em cima dele, não se apoie ou pendure nas portas do aparelho e não deixe que as crianças façam o mesmo
- O aparelho tem que ser ligado a uma tomada eléctrica ligada à terra. A tomada eléctrica ligada à terra através da qual o aparelho é ligado à alimentação de rede deve estar num lugar acessível. A ligação do aparelho à terra é exigido pelas normas de lei. O produtor do aparelho abdica de qualquer responsabilidade a título de eventuais danos, que possam ser sofridos por pessoas ou objectos devido ao incumprimento da obrigação imposta pelas respectivas normas.
- Se o aparelho for produzido com o cabo de alimentação especial, apenas poderá ser substituído por outro igual fornecido pelo fabricante.
- Por razões de segurança, o cabo de alimentação deverá ser substituído só por um técnico qualificado.
- NÃO UTILIZE extensões ou adaptadores. Não deve utilizar terminais adaptadores, tomadas múltiplas (distribuidores), extensões de dois fios. Se existir a necessidade de utilização de uma extensão, a mesma deve ser uma extensão com pino protector, com uma tomada, com certificado de segurança VDE/GS.
- A frequência e potência da alimentação eléctrica em sua casa tem que respeitar os parâmetros de dados gerais do aparelho conforme indicados na rótulo do produto.
- Quando posicionar o aparelho, tenha cuidado para não entalar o cabo eléctrico danificando-o. Não coloque objectos pesados como, por exemplo, dispositivos

de refrigeração, mobiliário ou outros electrodomésticos junto do aparelho de tal forma que entalem e danifiquem o cabo eléctrico. Pode provocar um curto-circuito e incêndio.

- Tenha o cuidado de se certificar que o cabo eléctrico não fica entalado pela parede de trás do aparelho nem danificado de qualquer outra forma. Uma ficha danificada pode provocar um incêndio!
- **ATENÇÃO! NÃO ABRIR A TAMPA DE ILUMINAÇÃO DO LED.** Em caso de avaria contactar um Técnico qualificado.

 Se o aparelho estiver avariado e não for possível repará-lo com as recomendações por nós fornecidas, desligue-o da tomada, abra as portas e contacte o especialista da assistência. Somente um representante da assistência pode solucionar todos os problemas técnicos ou avarias relacionadas com a construção.

 **O aparelho deve ser transportado apenas na posição vertical.** O aparelho não deve ser inclinado sob um ângulo maior do que 30° a contar da linha vertical, durante o seu transporte, deslocação ou colocação. O fabricante não será responsável por quaisquer danos no aparelho que resultem do não cumprimento das instruções de transporte.

INSTALAÇÃO E CONDIÇÕES DE FUNCIONAMENTO

Posicionamento:

O aparelho funciona correctamente numa temperatura de ambiente, que foi indicada na tabela com a especificação técnica. Não deve utilizá-lo numa cave, corredor de passagem, casa de férias, não aquecida durante o Outono e Inverno.

 O aparelho não deve ser utilizado numa divisão não aquecida ou alpendre. Coloque o aparelho afastado de fontes de calor como fogões/fornos de cozinha, radiadores ou luz directa do sol. O aparelho não deve ficar encostado a tubos de aquecimento, gás ou canos de água, nem a outros aparelhos eléctricos.

Distâncias mínimas das fontes de calor:

- de cozinhas eléctricas, a gás e outras - 30 mm,
- de fogões alimentados com óleo ou carvão - 300 mm,
- de fornos de encastramento - 50 mm

Se não for possível manter as distâncias mencionadas acima, deve utilizar uma placa de isolamento apropriada.

- Não tape os orifícios de ventilação no topo dos aparelhos – tem de haver uma boa circulação de ar à volta do aparelho. O não cumprimento desta norma faz com que o aparelho consuma mais energia eléctrica e seu compressor pode sobreaquecer.

Espaço necessário para instalação do aparelho e Medidas exteriores de instalação:

Para o modelo ADN 350S ver página 1, fig. 2

Para o modelo ADN 480S ver página 2, fig. 5

- O aparelho tem que estar sobre uma superfície plana e não pode tocar na parede. Se for necessário, regule a altura do aparelho ajustando os pés de nivelamento: rodando-os para a direita – a parte da frente do aparelho levanta, rodando-os para a esquerda, desce. Se o aparelho ficar ligeiramente inclinado para trás, as portas fechar-se-ão por elas próprias.

Preparar o aparelho para ser colocado em funcionamento:

Recomendamos que a preparação do aparelho para ser colocado em funcionamento seja feita por duas pessoas.

- O dispositivo só deve ser transportado na posição vertical; não incline mais do que 30 °.
- Retire a embalagem. Levante o aparelho da base de poliestireno de espuma. Tire as fitas adesivas. **Durante a colocação, deslocação, levantamento, não deve segurar pela pega da porta, puxar pelo condensador por trás do frigorífico nem tocar no conjunto do compressor.**
- Quando for posicionar o aparelho no local escolhido, poderá deslocá-lo mais facilmente se levantar um pouco a parte da frente e o inclinar para trás, deixando-o rolar sobre as suas rodas.
- **Para o modelo ADN 350S :** Tire dois suportes do saco e introduza-os nas guias na parte de trás superior do aparelho (Ver página 1, fig. 3).
- **Para o modelo ADN 480S.** Retire os dois suportes 1 do saco e emparafuse-os com os parafusos 2 nos locais marcados na parte de trás do aparelho (ver pagina 2, fig. 6).



Para o modelo ADN 480S : Retire a extensão **11** do recipiente da água **12** (ver pagina 2, fig. 4) o qual se situa por baixo do compressor (esta informação destina-se somente para transporte do aparelho). Enquanto o aparelho estiver a funcionar, a extensão não poderá estar no recipiente da água.



O aparelho não deve ser ligado à rede sem primeiro remover todos os materiais de embalagem e de transporte.

- Assim que o dispositivo for posicionado, aguarde cerca de 30 minutos antes de ser conectado à rede elétrica.



Se o aparelho tiver sido inclinado mais de 30 ° durante o transporte: Aguarde pelo menos 4 horas antes de conectar o aparelho à rede elétrica. Se não seguir estas instruções, o compressor do aparelho pode avariar.

ESTRUTURA DEL APARATO DE REFRIGERACIÓN

Para o modelo ADN 350S ver página 1, fig. 1

Para o modelo ADN 480S Ver página 2, fig. 4

| | |
|--|---|
| 1 Interruptor liga / desliga para luz interior | 7 Prateleira |
| 2 Botão de Controle de Temperatura | 8 Tabuleiro de recolha de água dedescongelação |
| 3 Escala de Controle de Temperatura | 9 Condensador |
| 4 Luz sinalizadora verde. Uma luz verde indicará que a vitrine se encontra ligada à corrente. | 10 Compressor |
| 5 Iluminação LED | 11 Extensão |
| 6 Ventoinha* | 12 Recipiente de recepção |

*Sempre que abrir a porta, o ventilador pára de funcionar.

13 Interruptor do Ventiladora

REGULAÇÃO DA TEMPERATURA

Ligue o aparelho à corrente e posicione o termostato **2** para qualquer posição, excepto "**0**", o aparelho começa a funcionar (tanto como o compressor como o ventilador começam a funcionar).

A temperatura no compartimento do frigorífico é controlada pelo botão de termostato **2** (fig. 1, fig. 4) rodando-o para um lado ou para outro. Se o botão de controle de temperatura for virado no sentido do relógio, a temperatura no interior se reduz. A indicação da temperatura em dígitos é mostrada ao lado do botão do termostato.

Os números "0, 1, 2, 3, 4" não significam temperaturas específicas

A temperatura é regulada na escala de cinco algarismos.

0 = Compressor está desligado. **AVISO! Corrente eléctrica não está desligada.**

1 = temperatura mais elevada (menor arrefecimento)

5 = temperatura mais baixa (maior arrefecimento)



A TEMPERATURA NO COMPARTIMENTO DO FRIGORÍFICO PODE VARIAR DEPENDENDO DA TEMPERATURA AMBIENTE, DA QUANTIDADE DE PRODUTOS ALIMENTARES, DA TEMPERATURA DOS PRODUTOS ALIMENTARES E DA FREQUÊNCIA COM QUE A PORTA DO APARELHO É ABERTA E FECHADA.



SE A DIVISÃO ESTIVER FRESCA, O APARELHO ARREFECE MENOS. POR CONSEQUINTE, A TEMPERATURA NO APARELHO PODE SUBIR. Utilize a roda do termostato para regular para uma temperatura mais baixa.

Para evitar a contaminação dos alimentos, siga as seguintes instruções:

- Deixar a porta do aparelho aberta durante longos períodos de tempo pode provocar um aumento significativo da temperatura nos compartimentos do aparelho.
- Limpe regularmente os sistemas de drenagem acessíveis e as superfícies do aparelho que possam entrar em contacto com os alimentos.
- Armazene a carne e o peixe frescos no interior do frigorífico em recipientes adequados, para que estes não entrem em contacto, nem pinguem para cima dos restantes alimentos.
- Caso o aparelho de refrigeração fique vazio durante longos períodos de tempo, desligue-o, descongele-o, limpe-o e deixe a porta do mesmo aberta para evitar a formação de bolor no seu interior.
- Cumpra rigorosamente as datas de validade dos produtos alimentares indicadas pelo fabricante na embalagem do produto.

DESCONGELAR, LIMPEZA E CUIDADOS A TER

O COMPARTIMENTO DO FRIGORÍFICO DESCONGELA AUTOMATICAMENTE. As gotas de gelo que se formam na parede do fundo do compartimento de refrigeração descongelam durante o tempo em que o compressor não está a trabalhar e a água de descongelação escorre pelo canal de escoamento da água de descongelação para o tabuleiro em cima do compressor (Fig. 1), onde evapora.

LIMPE REGULARMENTE O APARELHO.



Lembre-se que de limpar a parte de trás do corpo do aparelho, tem que desligar a ficha do aparelho na tomada.

- Proteja as superfícies interiores do aparelho bem como as peças de plástico de gorduras, ácidos e molhos. No caso de derrame accidental – limpe imediatamente com água quente com

sabão ou detergente de lavar a loiça. Utilize um pano para secar as superfícies interiores e exteriores.

- Limpe regularmente as juntas herméticas das portas. Seque com um pano.
- LIMPE REGULARMENTE O ESPAÇO DO CANAL DE ÁGUA DE DESCONGELAÇÃO COM UM PRODUTO DE LIMPEZA ESPECIAL 8 PARA ESSE EFEITO (Fig. 1, Fig.4).
- Pelo menos uma vez por ano limpe o pó da parte de trás do corpo do aparelho e do compressor. Poderá utilizar uma escova macia, um pano electrostático ou aspirador para limpar.
- NÃO utilize detergentes contendo partículas abrasivas, ácido, álcool ou benzeno para limpar as superfícies interiores e exteriores do aparelho. NÃO utilize para limpar panos ou esponjas com superfícies ásperas que se destinam a esfregar. ATENÇÃO! Exteriores das portas - vidro – estes deverão ser limpos somente com produtos específicos para o mesmo.
- SE VAI DEIXAR O APARELHO DESLIGADO POR UM GRANDE PERÍODO DE TEMPO, DEIXE AS PORTAS ABERTAS.

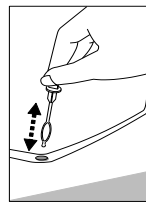

MUDAR A DIRECÇÃO DE ABERTURA DAS PORTAS

Para o modelo ADN 350S ver página 1, fig. 1

Para o modelo ADN 480S Ver página 2, fig. 4

Recomendamos que a mudança da direcção de abertura das portas seja feita por duas pessoas. Vai precisar de duas chaves N.º 8 e N.º 10 e de uma chave de parafusos Philips.

Quando mudar a direcção de abertura das portas, NÃO PODE deitar o frigorífico na horizontal.

AVISO! Desligue o aparelho no interruptor e a ficha da tomada.

PROBLEMAS DE FUNCIONAMENTO E SUAS SOLUÇÕES

- **O aparelho estiver ligado na tomada à alimentação da rede mas não funciona.** Verifique se a instalação eléctrica em sua casa está a funcionar correctamente. Verifique se a ficha está inserida correctamente na tomada.
- **O ruído ficar mais alto.** Verifique se o aparelho está estável num lugar plano. Para nivelá-lo regule os pés da frente. Verifique se o aparelho está encostado a mobiliário e se alguma parte do sistema de refrigeração na parte de trás do corpo do aparelho está a tocar na parede. Afaste o aparelho do mobiliário ou das paredes. Verifique se a causa do ruído crescente se deve a garrafas, latas ou pratos no aparelho que podem estar em contacto entre si.
- **Aparecer água na parte debaixo do compartimento do frigorífico. Verifique se o espaço do canal de água de descongelação não está bloqueado.** Limpe o espaço do canal de água de descongelação com um produto de limpeza para esse efeito.
- **Aparecer água debaixo do aparelho.** O tabuleiro de recolha de água de descongelação escorregou para fora do compressor. Coloque o tabuleiro em cima do compressor.
- **Quando a porta do aparelho é aberta, a junta vedante de borracha é puxada para fora.** A junta está suja com alimentos pegajosos (gordura, geleia). Limpe a junta vedante e a respectiva ranhura com água quente contendo sabão ou detergente de lavar a loiça e depois passe um pano para secar. Monte a junta vedante de borracha no lugar.
- **Temperatura elevada no aparelho, as pausas de funcionamento do aparelho são curtas.** Veja se a porta do aparelho está a fechar bem, se não esteve aberta durante mais tempo do que o necessário ao tirar ou a colocar alimentos ou se foi colocada uma grande quantidade de comida quente no aparelho.
- **A parte de cima do aparelho tem condensação em cima.** A humidade relativa do ar ambiente é superior a 55%. Ventile a divisão onde se encontra o aparelho e, se possível, retire a causa da humidade.

INFORMAÇÃO PARA PROTECÇÃO DO AMBIENTE



Este símbolo indica que quando o aparelho já não for preciso, não pode ser eliminado juntamente com outro lixo municipal diverso. Deve ser recolhido e eliminado separadamente, isto é, em contentores especialmente marcados com este símbolo em áreas de recolha de lixo de grandes dimensões, utilizando o serviço de recolha de monstros. Para obter informações completas sobre onde deixar o aparelho velho com segurança, contacte as autoridades governamentais locais, a loja onde comprou o aparelho ou os representantes do fabricante. Se decidiu deitar fora o aparelho, torne impossível a sua utilização para evitar quaisquer possíveis acidentes. Desligue a ficha na tomada e depois corte o cabo. Rasgue e tire a junta vedante. Parta o fecho da porta, se tiver um.

AVISO! Não desmonte o aparelho. Passe-o para as empresas de reciclagem.

ASSISTÊNCIA PRESTADA AO ABRIGO DA GARANTIA

SE O APARELHO NÃO ESTIVER A FUNCIONAR BEM, VEJA SE CONSEGUE SER VOCÊ A RESOLVER O PROBLEMA DO MAU FUNCIONAMENTO. Se não conseguir resolver o problema sozinho, contacte o representante de assistência do frigorífico mais perto de si por telefone ou por escrito. Quando entrar em contacto, indique o modelo e o número do frigorífico. Encontrará estes dados no rótulo do produto, que está colado na parede esquerda do compartimento do frigorífico.

Folha de informações do produto

| Model identifier | ADN 350S | ADN 480S |
|---|-------------------------------|--------------------|
| Tipo de aparelho de refrigeração: | Refrigerador industrial | |
| Volume total bruto, L | 350 | 480 |
| Volume total alimentos, L | 230 | 350 |
| Dimensões (AxLxP), cm | 173 x 60 x 60 | 202,5 x 60 x 68,5 |
| Area de prateleiras, dm ² | 101 | 127 |
| Classe de temperatura do produto (de acordo com o padrão da UE EN16825:2016) | M1 (-2 - +8°C) | M1 (-2 - +8°C) |
| Classe de climatização | 4 (+30 °C) | 4 (+30 °C) |
| área da abertura da porta, m ² | 0,80 | 0,84 |
| Capacidade máx. por prateleira, kg | 50 | 60 |
| Classe de eficiência energética | D | D |
| Consumo de energia, kWh/ano Com a luz acesa | 735 | 882 |
| Dados eléctricos | Veja na etiqueta del producto | |

LISEZ ATTENTIVEMENT LES INSTRUCTIONS FOURNIES PAR LE MODE D'EMPLOI. Respectez scrupuleusement ces instructions afin d'éviter tout risque de blessure, d'endommagement de l'appareil.

Le fabricant n'assume aucune responsabilité pour des dommages causés par une utilisation non conforme aux instructions.

Nous vous conseillons de conserver ce Mode d'emploi durant toute la durée d'utilisation de l'appareil. Si vous vendez l'appareil, faites parvenir le Mode d'emploi au nouveau propriétaire.

Informations générales:

L'appareil est un réfrigérateur industriel. Le réfrigérateur est conçu pour stocker les aliments en dehors des conditions domestiques. **Ces appareils sont destinés à des fins commerciales!**

PRECAUTIONS AVANT L'EMPLOI

Consignes de sécurité:

- MISE EN GARDE: Ne couvrez pas les grilles de ventilation situées sur la partie supérieure et les côtés de l'appareil.
- MISE EN GARDE: Maintenir dégagées les ouvertures de ventilation dans l'enceinte de l'appareil ou dans la structure d'encastrement.
- MISE EN GARDE: Ne pas utiliser de dispositifs mécaniques ou autres moyens pour accélérer le processus de dégivrage autres que ceux recommandés par le fabricant.
- MISE EN GARDE: Ne pas utiliser d'appareils électriques à l'intérieur du compartiment de stockage des denrées, à moins qu'ils ne soient du type recommandé par le fabricant.
- MISE EN GARDE: Pour éviter tout risque dû à l'instabilité de l'appareil, celui-ci doit être fixé conformément aux instructions.
- MISE EN GARDE: Lors du positionnement de l'appareil, s'assurer que le cordon d'alimentation n'est pas coincé ni endommagé.
- MISE EN GARDE: Ne pas placer de socles mobiles de prises multiples ni de blocs d'alimentation portables à l'arrière de l'appareil.
- MISE EN GARDE: La mise au rebut de l'appareil doit se faire dans le respect de la réglementation nationale.
- Ne pas mettre en marche au moyen d'un programmateur, d'une minuterie, ou d'un système de commande à distance séparé ou tout autre dispositif qui met l'appareil sous tension automatiquement.

- Cet appareil doit être uniquement utilisé pour congeler et entreposer les denrées alimentaires.



MISE EN GARDE: N'endommagez pas le circuit de réfrigération de l'appareil. Il contient le gaz réfrigérant R600a. Si le système de réfrigération est endommagé:

- N'utilisez pas de flamme près de l'appareil.
- Evitez les étincelles – n'allumez pas d'appareil électrique ou de lampe électrique.
- Ventilez immédiatement la pièce. Au cas d'une panne du circuit frigorifique, aérez la pièce où se trouve l'appareil pendant quelques minutes (la pièce doit être au moins de 4m³ pour le produit du méthylpropane m/R600).
- Ne pas stocker dans cet appareil des substances explosives telles que des aérosols contenant des gaz propulseurs inflammables.
- Une fois l'appareil déballé, assurez-vous qu'il est complet, que la structure et les câbles de branchement ne sont pas endommagés.
- Il est interdit d'utiliser un appareil techniquement endommagé.

Branchement au réseau électrique:

- C et appareil doit être branché sur une prise de terre conforme aux normes en vigueur. Assurez-vous que la tension sur le réseau de votre habitation coïncide avec les indications fournies sur la fiche signalétique de l'appareil. Cet appareil répond aux normes de sécurité CE en vigueur. La prise électrique reliée à la terre par laquelle l'appareil est branché sur le secteur devrait être dans un endroit accessible.
- La fréquence et la puissance de l'installation électrique de votre domicile doivent être conforme aux paramètres généraux de l'appareil comme il est écrit dans le.
- Ne pas brancher cet appareil sur un transformateur, ni sur une rallonge avec d'autres appareils électriques
- ATTENTION! SI L'APPAREIL EST PRODUIT LE CORDON D'ALIMENTATION SPÉCIAL il peut être échangé SEULEMENT PAR LE CORDON D'ALIMENTATION SPÉCIAL MÊME fournies par le fabricant.
- Assurez-vous que la prise du câble n'est pas écrasée entre l'arrière de l'appareil et le mur, ou endommagée pour quelque autre raison. Une prise endommagée peut être à l'origine d'un incendie!
- Lorsque vous positionnez l'appareil, prenez garde à ne pas écraser et endommager le câble électrique. Si vous entreposez des objets lourds tels qu'appareils rafraîchissants ou électroménagers près du réfrigérateur, assurez-

vous qu'ils ne risquent pas d'écraser ou d'endommager le câble électrique. Cela pourrait créer un court-circuit et faire prendre feu au câble.

- Il ne faut pas utiliser de raccords adaptatifs, de prises multiples (répartiteurs), de rallonges deux fils. S'il y a la nécessité d'utiliser un rallonge, il est permis d'utiliser qu'un rallonge avec un rouleau de sécurité, à prise unique ayant une attestation de sécurité VDE/GS. Au cas d'utilisation d'un rallonge (avec le rouleau de sécurité, ayant le signe de sécurité), sa prise doit être placée à une distance sûre des éviers et ne peut pas être exposée à être submergée de l'eau ainsi que des autres égouts.
- ATTENTION: Ne pas retirer le couvercle de l'éclairage LED intérieur. En cas de mauvais fonctionnement, veuillez contacter le service clientèle pour toute assistance.

 Si l'appareil ne marche pas et qu'il n'est pas possible de le réparer à l'aide de ce mode d'emploi, débranchez-le, ouvrez les portes, et appelez un service spécialisé. Seul un opérateur du service après-vente peut remédier à tous les problèmes techniques ou de construction.

Utilisation quotidienne:

- Si vous débranchez l'appareil (pour le nettoyer, le déplacer etc...), il sera préférable d'attendre **15** minutes avant de pouvoir le rebrancher.
- Avant de le nettoyer, débranchez l'appareil. Lorsque vous débranchez le câble, tirez-le toujours au niveau de la fiche, ne tirez pas sur le câble lui-même.
- Ne retirez jamais la fiche avec les mains mouillées afin d'éviter tout choc électrique.
- Ne placez aucun appareil électrique en fonctionnement sur l'appareil, cela pourrait faire fondre les composants en plastique.
- Ne placez pas d'assiette remplie de liquide, de vase de fleurs remplis d'eau ou tout autre récipient contenant du liquide sur l'appareil.
- Ne montez pas sur l'appareil, ne vous y asseyez pas dessus, ne vous appuyez pas sur les portes.

 **L'appareil doit être transporté en position verticale.** Le fabricant ne pourra être tenu responsable de tout dommage causé par le non-respect des instructions concernant le transport.

INSTALLATION ET CONDITIONS DE FONCTIONNEMENT

Positionnement:

- Placez l'appareil dans une pièce sèche et bien aérée.



ATTENTION! L'appareil ne doit pas être mis en fonctionnement dans une pièce non chauffée ou en extérieur. Placez toujours l'appareil loin de sources de chaleur comme les fours, les radiateurs, et évitez toute exposition directe aux rayons du soleil. L'appareil ne doit pas être en contact de tuyau de chauffage, de gaz, ou d'évacuation d'eau, ni tout autre appareil électrique.

Les distances minimums des sources de chauffage:

- des cuisinières électriques, à gaz et autres - 30 mm,
- des poêles à fuel ou à charbon - 300 mm,
- des fours de cuisine encastrables - 50 mm

Si l'n'est pas possible de respecter les distances ci-dessus mentionnées, utilisez une plaque d'isolation.

- Ne recouvrez pas les grilles d'aération sur le dessus de l'appareil – et assurez-vous que l'air puisse circuler librement tout autour de celui-ci. Il doit y avoir un espace d'au moins 10 cm entre le haut de l'appareil et tout autre appareil (ou meuble) éventuellement situé au-dessus de celui-ci. Si cette précaution n'est pas respectée, l'appareil consomme plus d'énergie et son compresseur pourrait surchauffer.

Les dimensions du gabarit d'installation:



Pour le modèle ADN 350S - cf. Page 1, Fig. 2.

Pour le modèle ADN 480S - cf. Page 2, Fig. 5.

- L'appareil doit être placé sur une surface plane, et ne doit pas être en contact avec le mur. Si nécessaire, réglez la hauteur de l'appareil en ajustant les pieds de mise de niveau: si vous les tournez dans le sens des aiguilles d'une montre l'appareil se soulève, dans le sens contraire il se baisse. Si l'appareil est très légèrement penché vers l'arrière, les portes se refermeront toutes seules.

Préparation de l'appareil:

- L'appareil doit être transporté uniquement dans sa position verticale ; ne pas l'incliner à plus de 30°.
- Décollez des ceintures collantes des côtés du réfrigérateur, enlevezle et tirez l'appareil de protection. Décollez des ceintures collantes et ouvrez la porte. Enlevez un intermédiaire qui se trouve audessus de la porte. **Pendant le placement, le déplacement, le soulevement ne saisissez pas les poignées des portes, ne tirez pas par le réfrigérant à l'arrière du réfrigérateur ainsi que ne touchez pas le groupe compresseur.**
- Vous pourrez déplacer plus facilement l'appareil jusqu'à l'emplacement choisi si vous le soulevez légèrement par l'avant, le faites basculer vers l'arrière de sorte qu'il se place sur ses roulettes.
- **Pour le modèle ADN 350S:** Sortez de la pochette deux oppuis et mettez les dans les guidages se trouvant sur la partie arrière du meuble (voir fig. 3, page 1).
- **Pour le modèle ADN 480S:** Du sac retirez deux pieds (1) (cf. Page 2, Fig. 6) et à l'aide des vis (2) vissez sur les endroits marqués dans la partie arrière du réfrigérateur.

-  Du bac de recueil des eaux **(12)** (Fig. 4) qui se trouve au-dessous de compresseur retirez la fiche avec le fil d'alimentation **(11)** (cela était destiné uniquement à la transportation).
-  L'appareil ne doit pas être branché avant que tout l'emballage et le matériel de transport n'aient été enlevés. Jetez l'emballage de façon appropriée.
- Une fois que l'appareil a été installé dans sa position définitive, attendez environ 30 minutes avant de le brancher sur le secteur.

 **Si l'appareil a été incliné à plus de 30° pendant le transport, laissez-le dans une position verticale pendant au moins 4 heures avant de le brancher sur le secteur.** Si cette précaution n'est pas respectée, le compresseur de l'appareil pourrait ne pas fonctionner correctement.

DESCRIPTION DE L'APPAREIL, ELEMENTS DE BASE

Pour le modèle ADN 350S - cf. Page 1, Fig. 1.

Pour le modèle ADN 480S - cf. Page 2, Fig. 4.

| | | | |
|----------|---|-----------|---|
| 1 | Interrupteur marche/arrêt pour éclairage intérieur | 7 | Étagères |
| 2 | Thermostat | 8 | Liquide nettoyant du drain d'écoulement |
| 3 | Indicateur de température | 9 | Condensateur |
| 4 | Voyant de branchement. Une lampe verte de signalisation de lumière qui s'allume signifie que le réfrigérateur est branché dans un réseau électrique | 10 | Compresseur |
| 5 | Eclairage intérieur LED | 11 | Fil d'alimentation |
| 6 | Ventilateur* | 12 | Bac de recueil des eaux |
| | * Lors de l'ouverture de la porte le ventilateur s'arrête. | 13 | Interrupteur de ventilateur |

COMMENT RÉGLER LA TEMPÉRATURE

Vous pouvez régler la température du compartiment réfrigérant à l'aide du bouton de contrôle du thermostat **2** (voir fig. 1, fig. 4), en le tournant d'un côté ou de l'autre. Vous réduisez la température en tournant le bouton du thermostat dans le sens des aiguilles d'une montre, et vous augmentez la température en le tournant dans le sens inverse des aiguilles d'une montre. Pour le modèle ADN 350S. Vous pouvez voir la graduation de température en dessous du bouton de contrôle du thermostat **3** (voir fig. 1, page 1).

Le nombre «0, 1, 2, 3, 4, 5» ne signifie pas une température spécifique

Vous pouvez régler la température sur graduations.

0 = Le compresseur est éteint. **Le courant électrique n'est pas enlevé!**

1 = température maximale (refroidissement minimum)

5 = température minimale (refroidissement maximum)



LA TEMPERATURE A L'INTERIEUR DE L'APPAREIL PEUT VARIER EN FONCTION DE LA TEMPERATURE AMBIANTE, DE LA QUANTITE D'ALIMENTS ENTREPOSES A L'INTERIEUR DE L'APPAREIL, ET DE LA FREQUENCE D'OUVERTURE DES PORTES.



SI LA PIECE OU SE TROUVE L'APPAREIL EST FRAICHE, CELUI-CI REFROIDIRA MOINS. LA TEMPERATURE INTERIEURE DE L'APPAREIL POURRAIT DONC AUGMENTER. Réglez dans ce cas le thermostat sur une température plus basse.

Pour éviter la contamination des aliments, veuillez respecter les points suivants:

- L'ouverture prolongée de la porte peut entraîner une augmentation importante de la température dans les compartiments de l'appareil.
- Nettoyez régulièrement les surfaces pouvant entrer en contact avec les aliments et les systèmes de drainage accessibles.
- Conservez viande et poisson crus dans des récipients appropriés au réfrigérateur, de manière à ce qu'ils n'entrent pas en contact ou coulent sur d'autres aliments.
- Si l'appareil de réfrigération reste vide pendant de longues périodes, éteignez, décongelez, nettoyez, séchez et laissez la porte ouverte pour éviter la formation de moisissure à l'intérieur de l'appareil.
- Respecter strictement la date de péremption des aliments indiquée sur leur emballage.

DÉGIVRAGE ET NETTOYAGE

Pendant le fonctionnement, il est possible que vous constatiez une accumulation de givre autour de l'évaporateur dans la partie arrière. Cette couche de glace se dégivre lorsque le compresseur est à l'arrêt. L'eau de dégivrage est alors évacuée par un système de tuyaux et se vide dans un bac situé sous le compresseur et prévu à cet effet, dans lequel elle s'évaporera. Vous n'avez donc pas besoin de dégivrer votre appareil, mais simplement de le nettoyer.

- Pour permettre à l'eau de dégivrage de s'évacuer correctement, assurez toujours que le tuyau d'évacuation et son embouchure dans l'armoire ne sont pas bouchés. **NETTOYEZ RÉGULIÈREMENT LE DRAIN D'ÉCOULEMENT DE L'EAU DU DÉGIVRAGE AVEC LE NETTOYANT 8 PRÉVU À CET EFFET (modèle ADN 350S voir fig. 1., modèle ADN 480S voir fig. 4).**
- Évitez que les surfaces et les parties en plastique soient en contact avec les sauces, la graisse ou des aliments acides. Si cela se produit accidentellement – nettoyez-les immédiatement avec de l'eau chaude savonneuse ou du produit vaisselle. Séchez soigneusement.
- Nettoyez régulièrement les joints hermétiques des portes. Essuyez soigneusement.
- Remarque: N'utilisez aucun outil abrasif ni produit à base d'alcool, ni produit de nettoyage surpuissant. Pour le dégivrage et le nettoyage de l'intérieur de l'armoire, n'utilisez aucun appareil électrique, tel qu'un nettoyeur à vapeur.
- Avant de procéder au nettoyage, retirez la fiche de la prise murale.
- Ne pas asperger d'eau l'extérieur de l'appareil et ne pas en répandre à l'intérieur.
- L'armoire doit être nettoyée une fois par mois.
- Après le nettoyage, essuyez toutes les surfaces à l'eau claire avant de bien les sécher. Lorsque vous rebranchez la fiche à la prise murale, assurez-vous d'avoir les mains sèches.
- Pour éviter une surconsommation d'énergie et pour assurer une performance optimale, le compresseur (à l'arrière de l'appareil) doit être nettoyé délicatement au moins deux fois par an avec une brosse ou un aspirateur.
- **SI VOUS LAISSEZ L'APPAREIL ÉTEINT PENDANT UNE LONGUE PÉRIODE, LAISSEZ LES PORTES OUVERTES**

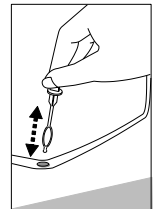

COMMENT CHANGER LE SENS D'OUVERTURE DES PORTES

Pour le modèle ADN 350S - cf. Page 7, Fig. 3.

Pour le modèle ADN 480S - cf. Page 8, Fig. 3.

Il est recommandé d'effectuer le changement de sens d'ouverture des portes avec l'aide d'une autre personne. Vous aurez besoin d'une clé de 8 et de 12, ainsi que d'un tournevis cruciforme Philips.

Pendant l'opération VOUS NE DEVEZ PAS mettre l'appareil à l'horizontale. **AVERTISSEMENT!** **Éteindre l'appareil et retirer la fiche de la prise d'alimentation électrique.**

PROBLÈMES DE FONCTIONNEMENT ET SOLUTIONS

- **L'appareil est branché mais il ne marche pas et l'indicateur de voltage n'est pas allumé.** Vérifiez que l'installation électrique de la maison fonctionne normalement. Vérifiez que la prise est correctement branchée.
- **Le bruit est devenu beaucoup plus fort.** Vérifiez que l'appareil est stable, sur une surface plane. Pour le stabiliser, réglez les pieds avant. Vérifiez que l'appareil ne touche aucun autre meuble, ou que la partie postérieure ne soit pas en contact avec le mur. Détachez l'appareil des autres meubles et du mur. Vérifiez que le bruit n'est pas dû à des bouteilles, des cannettes ou de la vaisselle qui s'entrechoquent.
- **Il y a de l'eau sur le haut du compartiment réfrigérant.** Vérifiez que le drain d'écoulement n'est pas bouché. Nettoyez le drain d'écoulement de l'eau du dégivrage avec le produit prévu à cet effet.
- **Il y a de l'eau sous l'appareil.** Le bac de collecte de l'eau a glissé hors du compresseur. Remplacez le bac de collecte de l'eau au-dessus du compresseur.
- **Quand on ouvre la porte, le joint de porte en caoutchouc s'arrache.** Le joint est enduit de substances poisseuses (graisse, sirop...). Nettoyez le joint avec de l'eau chaude savonneuse ou contenant du produit vaisselle puis essuyez-le soigneusement. Remettez en place le joint de porte.
- **La température de l'appareil est élevée, et le compresseur fait des pauses très brèves.** Assurez-vous que la porte de l'appareil soit correctement fermée, qu'elle n'ait pas été laissée ouverte plus longtemps que nécessaire, ou qu'une grande quantité de nourriture chaude n'ait pas été entreposée dans l'appareil.
- **Il y a de la condensation sur le haut de l'appareil.** L'air ambiant a une humidité supérieure à 55 %. Ventilez la pièce où est placé l'appareil, et si possible éliminez les causes d'humidité.

MISE AU REBUT



Les appareils qui portent ce symbole doivent être collectés et traités séparément de vos déchets ménagers, car ils contiennent des matériaux précieux qui peuvent être recyclés. En vous débarrassant correctement de ces appareils, vous contribuez à la prévention de potentiels effets négatifs sur la santé humaine et l'environnement. Votre mairie ou le magasin auprès duquel vous avez acquis l'appareil peuvent vous donner des informations à ce sujet. Débranchez la fiche de la prise murale et mettez l'appareil hors service en coupant le cordon d'alimentation avant la mise au rebut.

Le réfrigérant et le produit chimique contenu dans la mousse isolante doivent être traités par un service compétent agréé. Prenez soin de ne pas endommager le circuit de refroidissement avant de remettre l'appareil aux services compétents.

En cas de mauvais fonctionnement de votre appareil vous pouvez procéder à certaines vérifications. Pour cela faites attention au tableau donné. Si vous ne pouvez éliminer les inconvénients, faites appel à un technicien qualifié.

Afin d'assurer une meilleure aide en matière de dépannage lors de votre demande, mentionnez la référence de votre appareil. Vous la trouverez sur l'étiquette de marquage du réfrigérateur.

- **le compresseur de l'appareil pourrait ne pas fonctionner correctement.**

En cas de mauvais fonctionnement de votre appareil vous pouvez procéder à certaines vérifications. Pour cela faites attention au tableau donné. Si vous ne pouvez éliminer les inconvénients, faites appel à un technicien qualifié.

Afin d'assurer une meilleure aide en matière de dépannage lors de votre demande, mentionnez la référence de votre appareil. Vous la trouverez sur l'étiquette de marquage du réfrigérateur.

Fiche d'information sur le produit

| Modèle | ADN 350S | ADN 480S |
|---|---------------------------------|----------------------|
| Apparecchio di refrigerazione: | Réfrigérateur industriel | |
| Volume générale, L | 350 | 480 |
| Volume utile du compartiment de conservation, L | 230 | 350 |
| Dimensions (hauteur x longueur x largeur), cm | 173 x 60 x 60 | 202,5 x 60 x 68,5 |
| Surface de l'ensemble d'étagères, dm ² | 101 | 127 |
| Classe de température du produit (conformément à la norme EN16825:2016) | M1 (De -2 à +8°C) | M1 (De -2 à +8°C) |
| La classe du climat | 4 (+30 °C) | 4 (+30 °C) |
| La superficie de l'ouverture de la porte, m ² | 0,80 | 0,84 |
| La charge maximale d'un rayon, kg | 50 | 60 |
| Energy efficiency class | D | D |
| Energy consumption when ambient temperature is +25 °C, kWh /year | 735 | 882 |
| Données électriques | Voir sur l'étiquette du produit | |

NGBCCWH

2021-01-12