

Hisense

life reimagined

INSTRUKCJA OBSŁUGI DLA UŻYTKOWNIKA

Przed uruchomieniem urządzenia, prosimy o dokładne przeczytanie niniejszej instrukcji obsługi i zachowanie jej na wypadek konieczności skorzystania w przyszłości

RT267D4AWF
RT267D4ADF

Polski

Spis treści

Ostrzeżenia i informacje dotyczące bezpieczeństwa....2	Zmiana kierunku otwierania drzwi.....12
Instalacja nowego urządzenia.....8	Pomocne wskazówki i porady.....15
Opis urządzenia.....9	Czyszczenie i pielęgnacja.....16
Korzystanie z urządzenia.....10	Rozwiązywanie problemów.....18
Obsługa.....11	Utylizacja urządzenia19



Ostrzeżenia i informacje dotyczące bezpieczeństwa

Dla własnego bezpieczeństwa i w celu prawidłowego korzystania z urządzenia, przed jego instalacją i pierwszym użyciem przeczytaj uważnie niniejszą instrukcję obsługi, w tym zawarte w niej wskazówki i ostrzeżenia. Aby nie popełniać niepotrzebnych błędów i uniknąć wypadków, ważne jest upewnienie się, czy wszystkie osoby korzystające z urządzenia zostały dokładnie zaznajomione z jego obsługą i funkcjami bezpieczeństwa. Zachowaj tę instrukcję i upewnij się, że zostanie ona dołączona do urządzenia w przypadku jego przeniesienia lub sprzedaży, tak aby każda osoba korzystająca z urządzenia w trakcie jego eksploatacji mogła uzyskać odpowiednie informacje dotyczące użytkowania i bezpieczeństwa.

W celu zapewnienia bezpieczeństwa ludzi i mienia należy zachować środki ostrożności opisane w instrukcji obsługi dla użytkownika, ponieważ producent nie ponosi odpowiedzialności za szkody spowodowane zaniedbaniem.

Bezpieczeństwo dzieci i innych osób narażonych na niebezpieczeństwo

- Zgodnie z normą EN

Niniejsze urządzenie może być obsługiwane przez dzieci w wieku powyżej 8 r. ż. i osoby o ograniczonej sprawności fizycznej, sensorycznej lub umysłowej lub nieposiadające doświadczenia i wiedzy, pod warunkiem, że robią to pod nadzorem lub zostały poinstruowane jak bezpiecznie korzystać z urządzenia i rozumieją związane z tym zagrożenia. Dzieci nie powinny bawić się urządzeniem. Czyszczenie i czynności konserwacyjne przeprowadzane przez użytkownika nie mogą być przeprowadzane przez dzieci pozbawione nadzoru.

Dzieci w wieku od 3 do 8 lat mogą ładować i rozładowywać urządzenia chłodnicze.

- Zgodnie z normą IEC

Niniejsze urządzenie może być obsługiwane przez osoby (w tym dzieci) o ograniczonej sprawności fizycznej, sensorycznej lub umysłowej lub nieposiadające doświadczenia i wiedzy, pod warunkiem, że robią to pod nadzorem lub zostały poinstruowane przez osoby odpowiedzialne za ich bezpieczeństwo jak bezpiecznie korzystać z urządzenia.

Dzieci powinny być nadzorowane, aby upewnić się, że nie bawią się urządzeniem.

- Wszystkie elementy opakowania należy przechowywać z dala od dzieci, ze względu na ryzyko uduszenia.
- Przed utylizacją urządzenia, wyciągnąć wtyczkę z gniazdka, odciąć kabel zasilający (jak najbliżej urządzenia) i wyjąć drzwiczki, tak aby bawiące się dzieci uniknęły porażenia prądem elektrycznym lub nie zamknęły się wewnątrz urządzenia.
- Jeśli urządzenie wyposażone w magnetyczne uszczelki drzwi ma zastąpić starszego typu urządzenie wyposażone w blokadę sprężynową (zatraskową) na drzwiach lub obudowie, upewnij się, że przed utylizacją została jest dezaktywowana. Dzięki temu urządzenie nie stanie się śmiertelną pułapką dla dziecka.

Ogólne środki bezpieczeństwa



- Urządzenie jest przeznaczone do użytku w gospodarstwach domowych oraz w podobnych miejscach, takich jak:
 - kuchnie na zapleczach sklepów, biur i innych miejsc pracy;
 - gospodarstwa rolne;
 - hotele, motele i inne miejsca zakwaterowania, np. pensjonaty, dla wygody klientów;
 - punkty gastronomiczne i inne punkty sprzedaży niedetalicznej.
- **OSTRZEŻENIE** - Wewnątrz urządzenia nie wolno przechowywać substancji wybuchowych, np. pojemników z aerozolem z gazem pędnym.
- **OSTRZEŻENIE** - Jeśli przewód zasilający jest uszkodzony, musi zostać wymieniony przez producenta, serwisanta lub inną osobę posiadającą odpowiednie kwalifikacje, aby uniknąć ryzyka porażenia.
- **OSTRZEŻENIE** – Nie zasłaniać otworów wentylacyjnych znajdujących się w obudowie urządzenia lub w jego wnętrzu.
- **OSTRZEŻENIE** - Nie używać urządzeń mechanicznych ani innych środków do przyspieszenia procesu rozmrażania, innych niż zalecane przez producenta.
- **OSTRZEŻENIE** – Uważać, aby nie uszkodzić obiegu czynnika chłodniczego.
- **OSTRZEŻENIE** - Nie używać żadnych urządzeń elektrycznych w przegrodach na żywność, jeśli nie są rekomendowane przez producenta.

- **OSTRZEŻENIE** - Czynnik chłodniczy i gaz izolacyjny są łatwopalne. Urządzenia przeznaczone do utylizacji należy przekazać do autoryzowanego centrum utylizacji odpadów. Nie wystawiać na działanie otwartego ognia.
- **OSTRZEŻENIE** – Podczas pozycjonowania urządzenia, upewnić się, że przewód zasilający nie został przygnieciony lub uszkodzony.
- **OSTRZEŻENIE** - Nie stosować rozgałęziaczy ani przedłużaczy do zasilania urządzenia.
- **OSTRZEŻENIE** - Przed włożeniem do lodówki żywność musi być zapakowana w foliowe woreczki, a płyny w w butelki lub zamknięte pojemniki, aby uniknąć problemu z czyszczeniem.



Symbol  jest ostrzeżeniem i wskazuje, że czynnik chłodniczy i gaz izolacyjny są łatwopalne.

Ostrzeżenie: Ryzyko pożaru / łatwopalnych materiałów

Wymiana świetlówek

- **OSTRZEŻENIE** – Świetłówki nie mogą być wymieniane przez użytkownika! Jeśli lampy zostaną uszkodzone, skontaktuj się z infolinią serwisu obsługi klienta w celu uzyskania pomocy.

Niniejsze ostrzeżenie dotyczy tylko chłodziarek wyposażonych w świetłówki.

Czynnik chłodniczy

Czynnik chłodniczy, izobuten (R600a), znajdujący się w obwodzie chłodzenia urządzenia, to naturalny czynnik chłodniczy o wysokim stopniu kompatybilności środowiskowej; niemniej jednak jest łatwopalny. Podczas transportu i instalacji urządzenia należy zadbać o to, aby żaden z elementów obwodu chłodniczego nie został uszkodzony.

Czynnik chłodniczy (R600a) jest łatwopalny.

- **OSTRZEŻENIE** - Chłodziarki zawierają czynnik chłodniczy oraz gazy izolacyjne. Czynnik chłodniczy oraz gazy izolacyjne mogą być utylizowane wyłącznie przez specjalistów, ponieważ mogą powodować obrażenia oczu i grożą samozapłonem.
Przed prawidłową utylizacją upewnić się, że przewody obwodu czynnika chłodniczego nie zostały uszkodzone.

Jeśli obwód czynnika chłodniczego został uszkodzony:

- Unikać otwartych płomieni i źródeł zapłonu.
- Dokładnie przewietrzyć pomieszczenie, w którym znajduje się urządzenie.

Zmiana parametrów technicznych lub modyfikacje produktu grożą niebezpieczeństwem.

Uszkodzenie przewodu może spowodować zwarcie, pożar i/lub porażenie prądem.



Bezpieczeństwo elektryczne

1. Nie należy przedłużać przewodu zasilającego.
2. Upewnić się, że wtyczka nie jest zgnieciona lub uszkodzona. Zgnieciona lub uszkodzona wtyczka może ulec przegrzaniu i spowodować pożar.
3. Zapewnić stały dostęp do głównej wtyczki urządzenia.
4. Nie pociągać za główny kabel zasilający.
5. Jeśli gniazdo, do którego podłączana jest wtyczka, jest obluzowane, nie wkładać do niego wtyczki kabla zasilającego. Istnieje ryzyko porażenia prądem lub pożaru.
6. Nie wolno używać urządzenia, gdy źródło światła wewnątrz urządzenia nie posiada osłony.
7. Lodówka jest zasilana tylko jednofazowym prądem zmiennym 220~240 V/50 Hz. Jeśli wahania napięcia w rejonie zamieszkiwania użytkownika są tak duże, że napięcie przekracza powyższy zakres, ze względów bezpieczeństwa, należy zastosować automatyczny stabilizator napięcia prądu stałego o mocy ponad 350 W. Dla chłodziarki należy przeznaczyć specjalne, oddzielne gniazdo zasilania, które nie może być współdzielone z innymi urządzeniami elektrycznymi. Wtyczka urządzenia musi być dopasowana do gniazda z przewodem uziemiającym.

Codzienne użytkowanie

- Nie wolno przechowywać w urządzeniu łatwopalnych gazów lub cieczy, ponieważ grozi to wybuchem.
- Nie używać żadnych urządzeń elektrycznych wewnątrz urządzenia (np. elektrycznych maszynek do lodów, mikserów, itp.).
- Podczas odłączania wtyczki od głównego gniazda zasilania należy zawsze chwytać za wtyczkę, nie za kabel.
- Nie umieszczać gorących przedmiotów w pobliżu elementów urządzenia wykonanych z tworzywa sztucznego.

- Nie należy umieszczać produktów spożywczych bezpośrednio przy wylocie powietrza na tylnej ścianie.
- Przechowywać mrożone produkty spożywcze w opakowaniach, zgodnie z instrukcjami producenta mrożonej żywności.
- Należy ściśle przestrzegać zaleceń producenta dotyczących przechowywania. Należy zapoznać się z instrukcjami dotyczącymi przechowywania.
- Nie umieszczać napojów gazowanych w zamrażalniku! Ze względu na nacisk wywierany przez zamrażający napój na pojemnik, może dojść do wybuchu i w konsekwencji uszkodzenia urządzenia.
- Mrożone jedzenie spożywane bezpośrednio po wyjęciu z zamrażarki może spowodować odmrożenia.
- Nie wystawiać urządzenia na bezpośrednie działanie promieni słonecznych.
- Świece, lampy i inne przedmioty z otwartym płomieniem należy trzymać z dala od urządzenia, aby nie doszło do pożaru.
- Zgodnie z niniejszą instrukcją obsługi, urządzenie jest przeznaczone do przechowywania produktów spożywczych i/lub napojów w typowym gospodarstwie domowym.
- Urządzenie jest ciężkie. Należy zachować ostrożność podczas przenoszenia.
- Nie wyjmować ani nie dotykać produktów znajdujących się w komorze zamrażarki mokrymi/wilgotnymi rękami, aby uniknąć uszkodzenia skóry lub odmrożenia.
- Pod żadnym pozorem nie stawać na podstawie, szufladach, drzwiczkach i innych elementach urządzenia, ani nie opierać się o nie.
- Po rozmrożeniu nie wolno ponownie zamrażać żywności.
- Nie należy spożywać lodów na patyku ani kostek lodu prosto z zamrażarki, ponieważ może to spowodować odmrożenia w jamie ustnej i na wargach.

Zachowaj ostrożność!

Pielęgnacja i czyszczenie

- Przed przystąpieniem do czynności pielęgnacyjnych wyłączyć urządzenie i odłączyć wtyczkę kabla zasilającego od głównego gniazdka zasilania.
- Nie czyścić urządzenia metalowymi przyborami, odkurzaczem parowym, olejkami eterycznymi, rozpuszczalnikami organicznymi ani ściernymi środkami czyszczącymi.
- Nie używać ostrych przedmiotów do usuwania szronu z urządzenia. Używać wyłącznie skrobaka z tworzywa sztucznego.

Ważne informacje dotyczące instalacji!

- W celu prawidłowego przygotowania instalacji elektrycznej postępować zgodnie z instrukcjami podanymi w niniejszej instrukcji.
- Rozpakować urządzenie i sprawdzić, czy nie jest uszkodzone. Jeśli tak, nie podłączać do zasilania. Natychmiast zgłosić uszkodzenia w miejscu dokonania zakupu. W przypadku uszkodzenia zachować opakowanie.
- Zaleca się odczekać co najmniej cztery godziny przed podłączeniem urządzenia do zasilania, aby umożliwić powrót oleju do sprężarki.
- Należy zapewnić wystarczającą cyrkulację powietrza wokół urządzenia; jej brak zwiększa ryzyko przegrzania. Aby zapewnić wystarczającą wentylację, należy postępować zgodnie z instrukcjami dotyczącymi instalacji.
- Tył produktu nie powinien znajdować się zbyt blisko ściany, w ten sposób unikamy dotykania lub nawet zapalenia się rozgrzanych elementów, takich jak sprężarka czy skraplacz. Aby uniknąć pożaru, postępować zgodnie z instrukcjami dotyczącymi instalacji.
- Urządzenia nie wolno umieszczać w pobliżu grzejników lub kuchenek.
- Upewnić się, że wtyczka kabla zasilania jest łatwo dostępna po zainstalowaniu urządzenia.

Przegląd techniczny

- Wszelkie prace elektryczne wymagane do przeprowadzenia czynności serwisowych powinny być przeprowadzane przez wykwalifikowanego elektryka lub inną kompetentną osobę.
- Produkt musi być serwisowany przez autoryzowane centrum serwisowe i należy używać wyłącznie oryginalnych części zamiennych.
 - 1) Jeśli urządzenie jest bezszronowe.
 - 2) Jeśli urządzenie zawiera oddzielną zamrażarkę.

Instalacja nowego urządzenia

Przed pierwszym użyciem urządzenia należy zapoznać się z poniższymi wskazówkami.

Wentylacja urządzenia



Aby poprawić wydajność systemu chłodzenia i oszczędzać energię, konieczne jest utrzymanie dobrej wentylacji wokół urządzenia, która zapewnia odprowadzanie ciepła. Z tego powodu wokół lodówki należy pozostawić wystarczająco dużo wolnej przestrzeni.

Zaleca się pozostawić co najmniej 50-70 mm wolnej przestrzeni między tylną ścianką urządzenia a ścianą, 100 mm u góry, 100 mm od bocznej ścianki do ściany; a także z przodu urządzenia, aby umożliwić otwieranie drzwi pod kątem 115°. Prosimy zapoznać się z poniższym schematem.

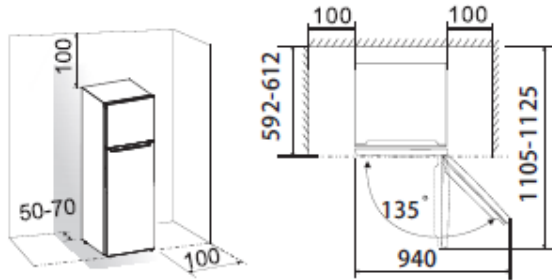

Uwaga:

- Urządzenie działa poprawnie w klasach klimatycznych od N do ST. Może nie działać prawidłowo, jeśli przez dłuższy czas znajdzie się pod wpływem temperatury wykraczającej poza podany zakres.

Klasa klimatyczna	Temperatura otoczenia
SN	+ 10 °C do + 32 °C
N	+ 16 °C do + 32 °C
ST	+ 16 °C do + 38 °C
T	+ 16 °C do + 43 °C

- Urządzenie powinno być umieszczone w suchym miejscu, aby uniknąć uszkodzeń spowodowanych przez wilgoć.
- Chronić urządzenie przed bezpośrednim działaniem promieni słonecznych, deszczem lub mrozem. Ustawić je z dala od źródeł ciepła, takich jak piece, kominki lub grzejniki.

Poziomowanie urządzenia

- Aby uzyskać wystarczające wypoziomowanie i cyrkulację powietrza w dolnej tylnej części urządzenia, dolne stopki mogą wymagać regulacji. Aby drzwi mogły się samoczynnie zamykać, odchyl górną część do tyłu o około 10 mm.

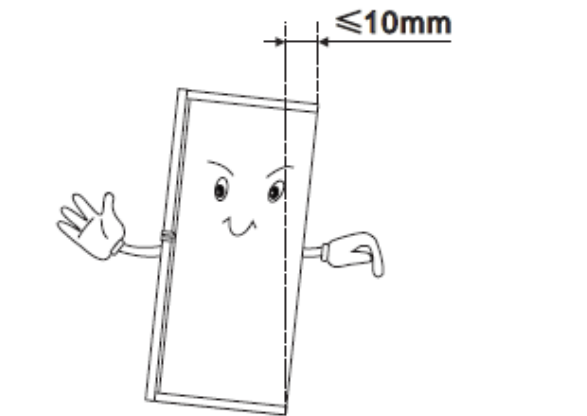

Opis urządzenia

Widok urządzenia

1. Półka zamrażarki
2. Panel sterowania i światło LED
3. Półka chłodziarki
4. Pokrywa szuflady na warzywa
5. Szuflada na warzywa
6. Regulowane dolne nóżki
7. Drzwi zamrażarki
8. Górna półka na drzwiach
9. Dolna półka na drzwiach
10. Drzwi chłodziarki

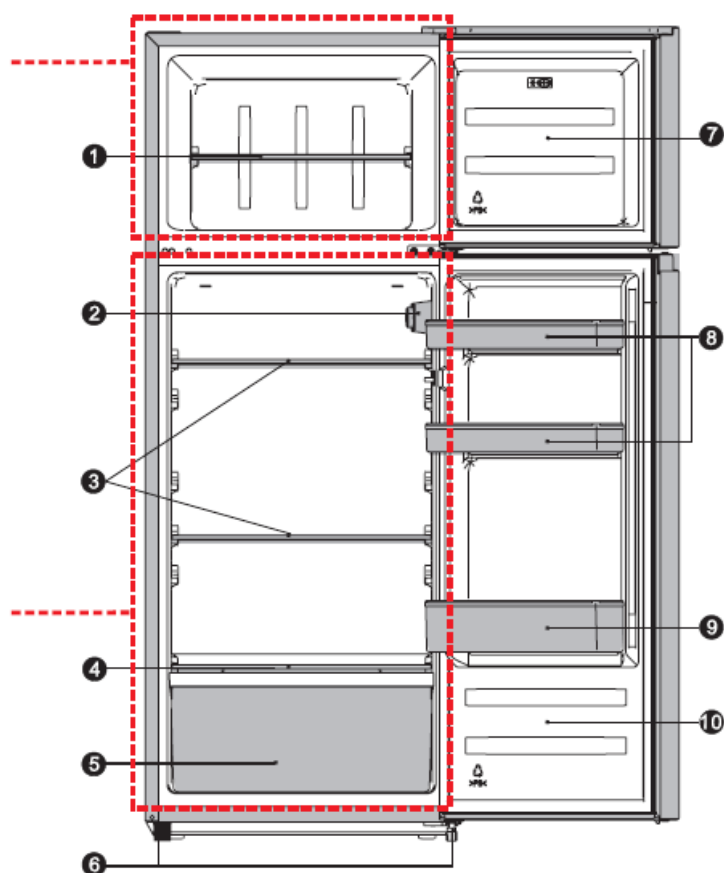

Uwaga: Ze względu na ciągły rozwój naszych produktów, zakupiona przez Państwa lodówka może nieznacznie różnić się od tej opisanej instrukcji, ale jej funkcje i sposób użytkowania pozostają takie same. Aby zwiększyć ilość miejsca w zamrażarce, można wyjąć półkę z zamrażarki.

Korzystanie z urządzenia

Akcesoria ¹⁾

Wymowane półki/tace

- Do urządzenia dołączone są różnego typu szklane i plastikowe półki do przechowywania lub półki drucziane - poszczególne modele mają różne kombinacje i pełnią różne funkcje.
- Ścianki lodówki są wyposażone w szereg prowadnic, dzięki czemu półki można ustawiać w dowolny sposób.



Wymywanie i instalacja półki na drzwiach

Ostrzeżenie: półka na drzwiach nie może być wyjmowana i instalowana przez użytkownika! Jeśli półka drzwiowa jest uszkodzona, skontaktuj się z infolinią klienta w celu uzyskania pomocy. Aby wymienić półkę drzwiową, wykonaj następujące czynności:

Wyjmowanie półki z drzwi



Wciśnij prawą stronę półki drzwi do wewnątrz, trzymając lewą stronę. Gdy wycięcie półki zostanie zdjęte z drzwi lodówki, wyjmij półkę ukośnie do góry.

Montowanie półki na drzwiach

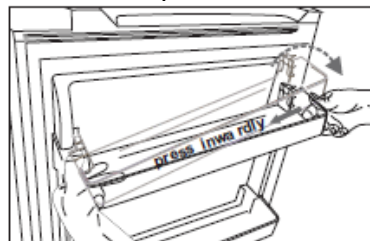

Najpierw przechyl lewą stronę półki na drzwiach i upewnij się, że wycięcie zostało przymocowane do drzwi. Następnie naciśnij prawą stronę do wewnątrz, popchnij ją we właściwe miejsce.

Komora chłodziarki ²⁾

- Służy do przechowywania żywności, która nie musi być zamrażana, i posiada różne sekcje odpowiednie dla różnych rodzajów żywności..

Komora zamrażarki ²⁾

- Do zamrażania świeżej żywności i przechowywania zamrożonej i głęboko mrożonej żywności przez długi czas.

Rozmrażanie produktów ²⁾

- W komorze chłodziarki.
- W temperaturze pokojowej.
- W kuchence mikrofalowej.
- W konwencjonalnym lub konwekcyjnym piekarniku.
- Rozmrożonej żywności nie należy ponownie zamrażać

1) Jeśli urządzenie zawiera powiązane akcesoria i funkcje.

2) Jeśli urządzenie posiada komorę zamrażania.

Szuflada na warzywa

- Do przechowywania owoców i warzyw.

Obsługa

Uruchomienie i regulacja temperatury

- Włóż wtyczkę przewodu zasilającego do gniazdka z uziemieniem ochronnym. Gdy drzwi przedziału chłodziarki są otwarte, włącza się wewnętrzne oświetlenie. Po ustawieniu lodówki w wyznaczonym miejscu odczekaj 5 minut, zanim włączysz zasilanie. Nie przechowuj niczego w środku, dopóki temperatura w chłodziarce nie będzie wystarczająco niska.
- Pokrętko wyboru temperatury znajduje się w górnej części komory chłodziarki.

Ustawienie na 0 oznacza:

Wyłączenie.

Obróć pokrętko w prawo, aby włączyć urządzenie.

Ustawienie 1 oznacza:

Ustawienie na najwyższą temperaturę.

Ustawienie 7 (krańcowe) oznacza:

Ustawienie na najniższą temperaturę.

Ważne! Zwykle zalecamy wybranie ustawienia na 2, 3 lub 4; jeśli chcesz, aby temperatura była wyższa lub niższa, przekręć pokrętko odpowiednio na ustawienie cieplejsze lub zimniejsze. Gdy przekręcisz pokrętko na niższą temperaturę, zwiększa się zużycie energii; jeśli na wyższą, zużycie energii jest niższe.

Ważne! Wysoka temperatura otoczenia (np. podczas upalnych letnich dni) i ustawienie chłodziarki na niską temperaturę (pozycje od 6 do 7) mogą powodować częste uruchamianie sprężarki, a nawet jej nieprzerwaną pracę!

Powód: Gdy temperatura otoczenia jest wysoka, sprężarka stale pracuje próbując utrzymać niską temperaturę we wnętrzu urządzenia.

Wymiana żarówki



Ostrzeżenie! Gdy żarówka się przepali, NIE MOŻE JEJ WYMIENIAĆ UŻYTKOWNIK.

Wymiana żarówki przeprowadzana przez niedoświadczone osoby może spowodować obrażenia ciała lub poważną awarię. Żarówka może być wymieniona wyłącznie przez wykwalifikowaną osobę, aby uniknąć niebezpieczeństwa. Skontaktuj się z lokalnym punktem obsługi technicznej, w celu uzyskania pomocy.

- Przed wymianą żarówki wyłącz urządzenie i wyjmij wtyczkę z gniazdka lub wyłącz bezpiecznik lub wyłącznik automatyczny.
- Parametry techniczne żarówki LED: 220 - 240 V, MAX. 2W.
- Odłącz wtyczkę sieciową.
- Aby wymienić żarówkę, odkręć śrubę.
- Wymień uszkodzoną żarówkę.
- Ponownie uruchom lodówkę.

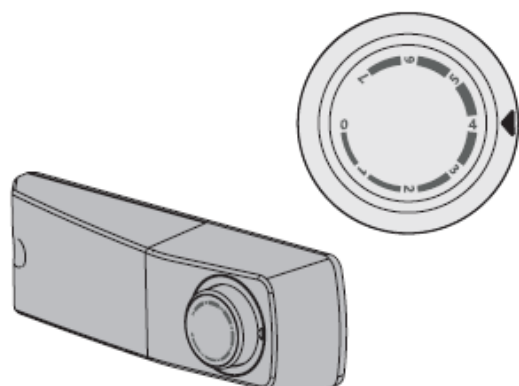
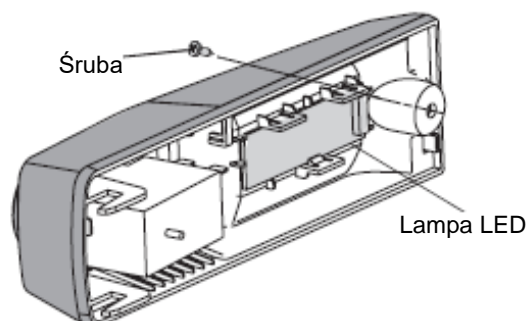

Zmiana kierunku otwierania drzwi

Jeśli zachodzi taka potrzeba, można zmienić kierunek otwierania drzwi z prawej (jak w chwili dostarczenia) na lewą stronę.

Ostrzeżenie! Podczas zmiany kierunku otwierania drzwi urządzenie nie może być podłączone do sieci. Upewnić się, że wtyczka została wyjęta z gniazdka sieciowego.

Potrzebne narzędzia

Niedołączone do urządzenia		
		
Klucz nasadowy 8 mm	Śrubokręt płaski	Szpachelka
		
Śrubokręt krzyżakowy	Klucz nastawny	Klucz 8 mm
Elementy dodatkowe (w plastikowym woreczku)		
		
Osłona lewego zawiasu		

Uwaga: Jeśli wymaga tego sytuacja i konieczne jest uzyskanie dostępu do spodu chłodziarki, należy ją odchylić do tyłu i zabezpieczyć tylną ściankę przed uszkodzeniem za pomocą miękkiej pianki opakowaniowej lub innego materiału.

Aby zmienić kierunek otwierania drzwi wymagane jest przeprowadzenie poniższych kroków:

1. Ustawić lodówkę w pozycji pionowej. Otworzyć górne drzwiczki, aby wyjąć wszystkie półki z drzwi (w celu uniknięcia ich zniszczenia), a następnie zamknąć drzwi:

Wyjmowanie półki z drzwi

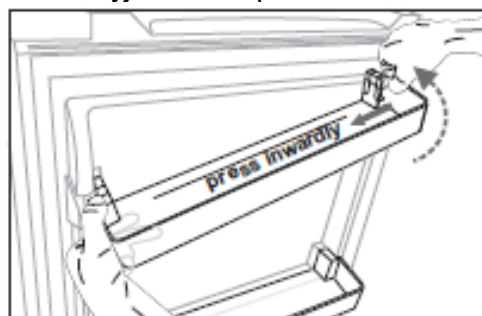

2. Użyć szpachelki lub płaskiego śrubokrętu do podważenia osłony otworu na śrubę, która znajduje się w lewym górnym rogu lodówki, oraz osłony górnego zawiasu, która znajduje się w prawym górnym rogu lodówki.

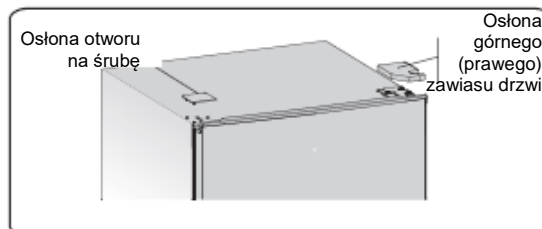

3. Odkręcić za pomocą klucza nasadowego 8 mm lub klucza nastawnego specjalne śruby samogwintujące z kołnierzem, które służą do zamocowania elementu mocującego prawego górnego zawiasu (w tym czasie należy podeprzeć drzwiczkę ręką).

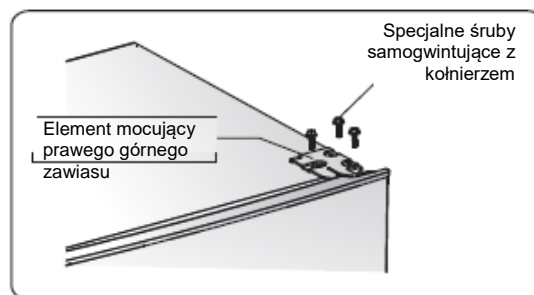

4. Wyjąć oś górną zawiasu, przenieść ją na lewą stronę i mocno dokręcić.

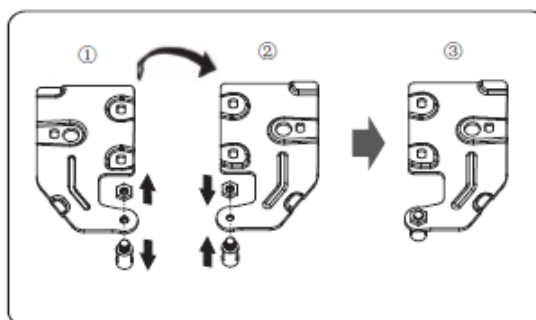

5. Zdjąć górne drzwi ze środkowego zawiasu, ostrożnie unosząc je w górę.

UWAGA: Podczas zdejmowania drzwi zwrócić uwagę na podkładkę (podkładki) między środkowym zawiasem a dolną częścią drzwi zamrażarki, które przylegają do drzwi, i nie odkręcać ich.

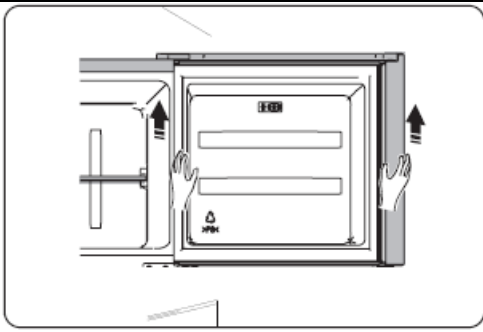

6. Ułożyć górne drzwi na miękkiej powierzchni, panelem do góry. Odkręcić śrubę ② i element ①, a następnie zainstalować je po lewej stronie i mocno dokręcić.

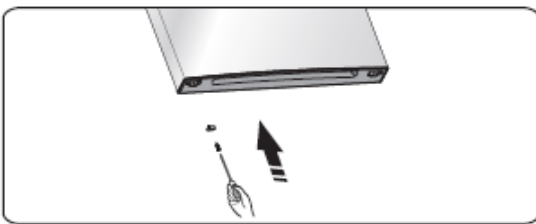

7. Odkręcić dwie specjalne śruby samogwintujące z kołnierzem, które służą do zamocowania środkowej części zawiasu, a następnie zdjąć środkowe element mocujący zawiasu przytrzymującą dolne drzwi w miejscu.

UWAGA: Podczas zdejmowania drzwi uważać na podkładkę (podkładki) między środkowym zawiasem a elementem mocującym drzwi zamrażarki, które mogą przylgnąć do drzwi. Nie odkręcać.

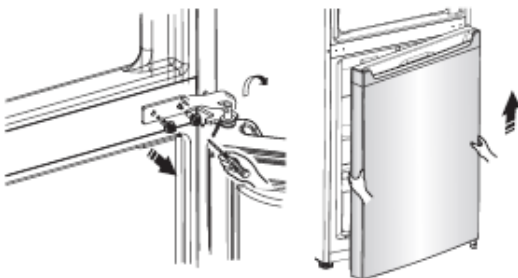

8. Umieścić dolne drzwiczki na miękkiej powierzchni, panelem do góry. Odkręcić śrubę ② i element ①, a następnie zainstalować je po lewej stronie i mocno dokręcić.

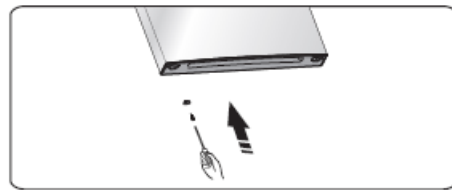

9. Zamienić osłony otworów na śruby na środkowej płycie pokrywy z lewej na prawą stronę (jak pokazano na rysunku poniżej).

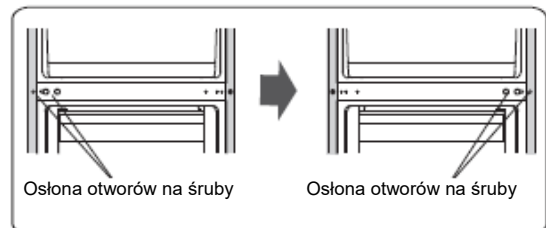

10. Położyć chłodziarkę na miękkim opakowaniu piankowym lub podobnym materiale. Zdjąć oba regulowane elementy dolnych stopek i wyjąć przednią stopkę oraz element mocujący dolnego zawiasu, odkręcając specjalne śruby samogwintujące z kołnierzem.

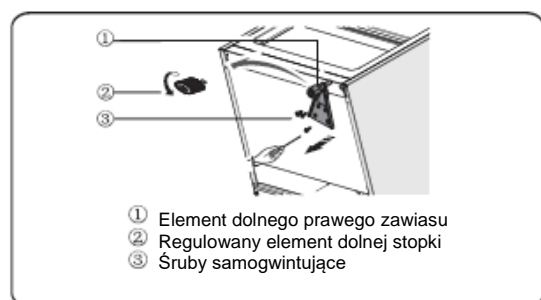

11. Odkręcić dolną oś zawiasu, włożyć ją do otworu po drugiej stronie i dokręć. Włóż ponownie na miejsce regulowaną stopkę i zamontuj ją.

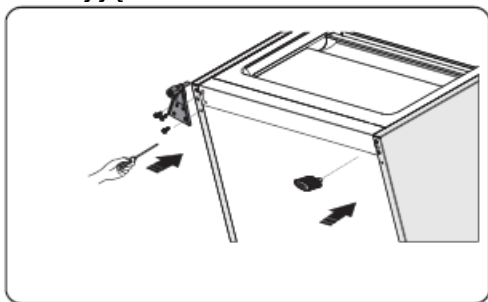

12. Przenieść dolne drzwi do właściwego położenia, wyregulować element mocujący dolnego zawiasu, ustawić oś zawiasu dolnym otworze dolnych drzwi, a następnie dokręć śruby.

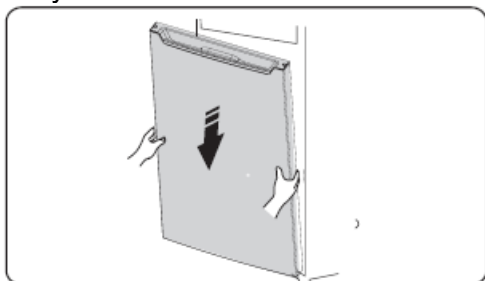

13. Odwrócić element mocujący środkowego zawiasu o 180°, przenieść i wyregulować jego położenie, ustawić oś środkowego zawiasu w górnym otworze dolnych drzwi, dokręć śruby.

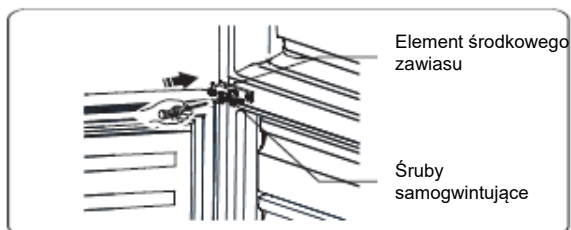

14. Przenieść górne drzwiczki do odpowiedniej pozycji. Wypoziomować drzwi, wprowadzić oś środkowego zawiasu do dolnego otworu górnych drzwi.

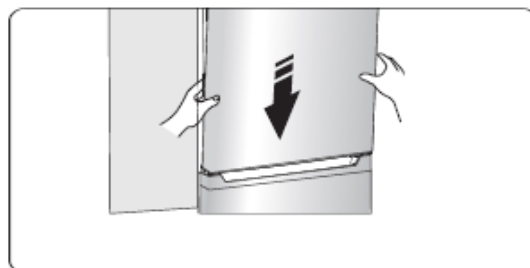

15. Przenieść element mocujący górnego zawiasu i umieścić oś górnego zawiasu w górnym otworze górnych drzwi i wyregulować położenie górnych drzwi (w tym celu podeprzeć górne drzwi ręką); zamocować element górnego zawiasu za pomocą specjalnej samogwintującej śruby kołnierkowej.

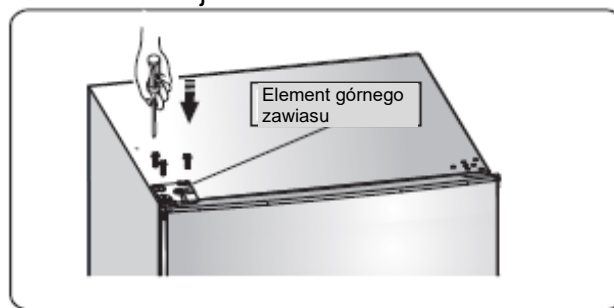

16. Zainstalować osłonę otworu na śrubę w prawym górnym rogu lodówki. Zainstalować osłonę górnego zawiasu (znajdującą się w plastikowym woreczku) w lewym rogu. Umieścić drugą osłonę górnego zawiasu w plastikowym woreczku.

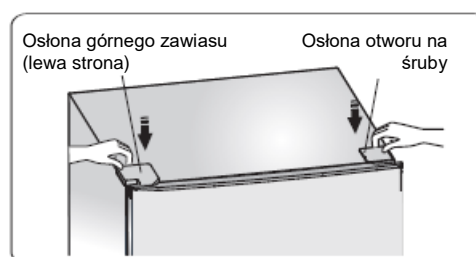

17. Otwórz górne drzwi, zainstaluj półki na nich, a następnie je zamknij.

Ostrzeżenie!

Podczas zamiany kierunku otwierania drzwi urządzenia nie wolno podłączać do sieci. Przed przystąpieniem do zamiany wyjmij wtyczkę z gniazdka.

Pomocne wskazówki i porady

Wskazówki dotyczące oszczędzania energii

Zalecamy postępowanie zgodnie z poniższymi wskazówkami, w celu oszczędzania energii.

- Staraj się unikać otwierania drzwi na dłużej.
- Upewnij się, że urządzenie nie jest wystawione na działanie źródeł ciepła (takich jak bezpośrednie światło słoneczne, piekarnik elektryczny, kuchenka, itp.).
- Nie ustawiaj temperatury na niższą niż to konieczne.
- Nie przechowuj w urządzeniu ciepłej lub parującej żywności lub napojów.
- Umieść urządzenie w dobrze wentylowanym, suchym pomieszczeniu. Zapoznaj się z rozdziałem Instalowanie nowego urządzenia.
- Jeśli schemat pokazuje prawidłową kombinację szuflad, pojemnika na żywność i półek, nie zmieniaj kombinacji, ponieważ jest to najbardziej energooszczędna konfiguracja pod względem oszczędzania energii.

Wskazówki dotyczące przechowywania w lodówce świeżej żywności

- Nie wstawiaj gorących potraw bezpośrednio do lodówki lub zamrażarki. Temperatura wewnątrz wzrośnie, co spowoduje, że sprężarka będzie musiała pracować ciężiej i zużyje więcej energii.
- Przykrywaj lub zawijaj produkty, szczególnie, gdy mają intensywny smak.
- Umieszczaj żywność tak, aby powietrze mogło swobodnie krążyć wokół niej.

Wskazówki dotyczące chłodzenia

- Mięso (wszystkie jego rodzaje) owijaj w folię polietylenową i umieść na szklanej półce nad szufladą na warzywa. Zawsze przestrzegaj czasu przechowywania żywności i stosuj daty podane przez producentów.
- Gotowane jedzenie, zimne dania, itp.: powinny być przykryte i mogą być umieszczane na dowolnej półce.
- Owoce i warzywa powinny być przechowywane w specjalnej szufladzie.
- Masło i ser powinny być zapakowane w opakowanie próżniowe lub plastikową folię.
- Butelki na mleko powinny mieć pokrywki i być przechowywane na półkach na drzwiach.

Wskazówki dotyczące zamrażania

- Przy pierwszym uruchomieniu lub po okresie bezczynności, przed włożeniem żywności do komory, pozwól urządzeniu pracować przez co najmniej 2 godziny przy niższej temperaturze.
- Pakuj żywność w małych porcjach, aby ułatwić jej szybkie i całkowite zamrożenie, a potem szybkie rozmrażanie tylko potrzebnej ilości.
- Owijaj żywność w folię aluminiową lub w szczelne polietylenowe opakowania do żywności.
- Nie pozwól, aby świeża, niezamrożona jeszcze żywność dotykała już zamrożonej, aby uniknąć jej częściowego rozmrożenia.
- Zamrożone produkty, skonsumowane natychmiast po wyjęciu z zamrażarki, mogą spowodować odmrożenie skóry.

Wskazówki dotyczące przechowywania zamrożonej żywności

- Upewnij się, że mrożonki są prawidłowo przechowywane przez sprzedawcę.
- Stan żywności po rozmrożeniu szybko się pogarsza i nie należy jej ponownie zamrażać. Nie przekraczaj okresu przechowywania wskazanego przez producenta żywności.

Wyłączanie urządzenia

Jeśli urządzenie wymaga wyłączenia na dłuższy okres czasu, należy podjąć następujące kroki, aby zapobiec powstawaniu pleśni wewnątrz urządzenia.

1. Wyjmij z komory wszystkie produkty żywnościowe.
2. Wyjmij wtyczkę kabla zasilającego z gniazdka sieciowego.
3. Dokładnie wyczyść i osusz wnętrze.
4. Upewnij się, że wszystkie drzwi są delikatnie zaklinowane przed domknięciem, aby umożliwić cyrkulację powietrza.

Czyszczenie i pielęgnacja

Ze względów higienicznych urządzenie (w tym akcesoria zewnętrzne i wewnętrzne) należy regularnie czyścić (co najmniej raz na dwa miesiące).

Zachowaj ostrożność! Podczas czyszczenia urządzenie nie może być podłączone do zasilania. Niebezpieczeństwo porażenia prądem! Przed czyszczeniem wyłącz urządzenie i wyjmij wtyczkę z gniazdka sieciowego.

Czyszczenie części zewnętrznych

Aby zachować dobry wygląd urządzenia, należy je regularnie czyścić.

- Przecieraj panel cyfrowy i panel wyświetlacza za pomocą czystej, miękkiej ściereczki.
- Rozpyl wodę na ściereczkę zamiast rozpylać ją bezpośrednio na powierzchnię urządzenia. Pomaga to zapewnić równomierne rozprzowanie wilgoci na powierzchni.
- Czyść drzwi, uchwyty i powierzchnie lodówki łagodnym detergentem, a następnie wycieraj do sucha miękką szmatką.

Zachowaj ostrożność!

- Do czyszczenia nie używaj ostrych przedmiotów, ponieważ mogą zarysować powierzchnię.
- Do czyszczenia nie należy stosować rozcieńczalników, detergentów przeznaczonych do mycia samochodu, wybielaczy, oleju eterycznego, ściernych środków czyszczących ani rozpuszczalników organicznych, takich jak benzen. Mogą uszkodzić powierzchnię urządzenia i spowodować pożar.

Czyszczenie wnętrza

- Należy regularnie czyścić wnętrze urządzenia. Łatwiej będzie to zrobić, gdy zapasy żywności są niewielkie. Przetrzyj wnętrze zamrażarki wyżętą ściereczką lub gąbką nasączoną słabym roztworem wodorowęglanu sodowego, a następnie ciepłą wodą. Wytrzyj do sucha przed ponownym włożeniem półek i koszy. Dokładnie osusz wszystkie powierzchnie i wyjmowane części przed ponownym włożeniem ich na miejsce.

Pomimo że urządzenie rozmraża się automatycznie, jeśli drzwi zamrażarki będą często otwierane lub pozostaną zbyt długo otwarte, na wewnętrznych ściankach zamrażarki może pojawić się warstwa szronu. Jeśli warstwa szronu jest zbyt gruba, wykorzystaj czas, gdy zamrażarka jest prawie pusta i wykonaj następujące czynności:

1. Wyjmij wszystkie kosze na żywność i akcesoria, odłącz urządzenie od zasilania i pozostaw drzwi otwarte. Dokładnie przewietrz pomieszczenie, aby przyspieszyć proces odszraniania.
2. Po zakończeniu odszraniania wyczyść zamrażarkę zgodnie z opisem powyżej.

Zachowaj ostrożność!

Nie używaj ostrych przedmiotów do usuwania szronu z komory zamrażarki.

Urządzenie można włączyć, i podłączyć do gniazda sieciowego, dopiero po całkowitym wyschnięciu wnętrza.

Czyszczenie uszczelki drzwi

Staraj się, aby uszczelki drzwi były czyste. Lepkie jedzenie i napoje mogą powodować przyklejanie się uszczelki do obudowy i ich rozdarcia podczas otwierania drzwi. Przemywaj uszczelki łagodnym detergentem i ciepłą wodą. Po umyciu dokładnie wypłucz i osusz.

Zachowaj ostrożność!

Urządzenie może być włączone dopiero po całkowitym wyschnięciu uszczelki drzwiowych.

Wymiana lampki LED

Ostrzeżenie: Lampka LED może być wymieniana tylko przez kompetentną osobę. Jeśli lampa LED jest uszkodzona, skontaktuj się z infolinią obsługi klienta w celu uzyskania pomocy.

Rozmrażanie

Sens rozmrażania

- Woda zawarta w żywności lub przedostająca się do wnętrza chłodziarki podczas otwierania drzwiczek, mogą się przyczynić do tworzenia się wewnątrz warstwy szronu; jeśli jej grubość przekroczy 10 mm, zamrażarkę należy rozmrozić, ponieważ jej wydajność ulega obniżeniu.

Rozmrażanie w komorze do przechowywania świeżej żywności

- Komora jest sterowana automatycznie poprzez włączenie lub wyłączenie regulatora temperatury, dzięki czemu nie ma potrzeby odszraniania. Woda z rozmrażania zostanie automatycznie spuszczone do tacy ociekowej przez rurkę spustową z tyłu lodówki.

Rozmrażanie komory do przechowywania zamrożonej żywności

- Odszranianie w komorze zamrażarki odbywa się ręcznie. Przed rozmrożeniem wyjmij żywność ze środka.
- Wyjmij tacę na lód i jedzenie z szuflad lub tymczasowo włóż je do komory na świeże jedzenie.
- Ustaw pokrętkę regulatora temperatury w pozycji „0” (to pozycja, w której sprężarka przestaje działać) i pozostaw drzwi zamrażarki otwarte, dopóki lód i szron nie roztopią się całkowicie i nie zgromadzą się na spodzie komory zamrażarki. Wytrzyj wodę miękką ściereczką.
- W przypadku przyspieszenia procesu rozmrażania możesz włożyć do wnętrza miskę z ciepłą wodą (temp. około 50 °C) i zeskrobać lód i szron specjalnym skrobakiem do rozmrażania. Po wykonaniu tej czynności należy ustawić pokrętkę regulatora temperatury w pierwotnej pozycji.
- Nie zaleca się bezpośredniego ogrzewania komory zamrażarki gorącą wodą lub suszarką do włosów, ze względu na możliwość deformacji wewnętrznej obudowy.
- Nie zaleca się również zeskrobywania lodu i szronu lub oddzielania żywności od pojemników zestalonych razem z żywnością za pomocą ostrych narzędzi lub drewnianych prętów, aby nie uszkodzić wewnętrznej obudowy lub powierzchni parownika.

Ostrzeżenie! Wyłączając urządzenie przed rozmrażaniem, ustaw regulator temperatury w pozycji „0”.

Ważne! Zamrażarkę należy rozmrażać przynajmniej raz na miesiąc.

Jeśli podczas użytkowania drzwi były często otwierane lub podczas używania urządzenia w warunkach ekstremalnej wilgotności zalecamy odszranianie co dwa tygodnie.

Jeśli nie masz zamiaru korzystać z urządzenia przez długi czas:

- Wyjmij wszystkie produkty ze środka
- Wyłącz urządzenie, obracając regulator temperatury do pozycji „0.”
- Wyjmij wtyczkę sieciową z gniazdka lub odłącz zasilanie elektryczne.
- Dokładnie wyczyść (patrz rozdział: Czyszczenie i pielęgnacja).
- Pozostaw uchylone drzwi, aby uniknąć tworzenia się nieprzyjemnych zapachów.

Uwaga: Powyższe instrukcje dotyczą urządzenia, które posiada komorę zamrażania.

Rozwiązywanie problemów

Jeśli wystąpi problem z urządzeniem lub obawiasz się, że urządzenie nie działa prawidłowo, przed wezwaniem serwisu technicznego możesz przeprowadzić kilka łatwych czynności sprawdzających, które opisano poniżej.

Ostrzeżenie! Nie próbuj samodzielnie naprawiać urządzenia. Jeśli problem nie ustąpi po przeprowadzeniu czynności sprawdzających opisanych poniżej, skontaktuj się z wykwalifikowanym elektrykiem, autoryzowanym serwisantem lub sklepem, w którym został zakupiony produkt.

Problem	Możliwe przyczyny i rozwiązanie
Urządzenie nie działa prawidłowo	Sprawdź, czy przewód zasilający jest prawidłowo podłączony do gniazda zasilania.
	Sprawdź bezpiecznik lub obwód zasilania; wymień, jeśli to konieczne.
	Temperatura otoczenia jest zbyt niska. Spróbuj ustawić temperaturę w komorze na wyższą, aby rozwiązać ten problem.
Nieprzyjemne zapachy wydobywające się z wnętrza	Wnętrze może wymagać oczyszczenia.
	Niektóre produkty spożywcze, pojemniki lub opakowania wydzielają nieprzyjemne zapachy.
Hałas dobiegający z urządzenia	Dźwięki opisane poniżej są normalnym zjawiskiem: <ul style="list-style-type: none"> • Odgłosy pracy sprężarki. • Odgłosy pracy silniczka wentylatora w komorze zamrażarki lub innych komorach. • Bulgoczący dźwięk podobny do odgłosu wydawanego przez gotującą się wodę. • Trzaski podczas automatycznego rozmrażania. • Dźwięk klikania przed uruchomieniem sprężarki.
	Inne nietypowe dźwięki mogą być spowodowane przez przyczyny opisane poniżej; mogą wymagać sprawdzenia i podjęcia działań: <ul style="list-style-type: none"> • Lodówka jest niewypoziomowana. • Tył urządzenia uderza o ścianę. • Butelki lub pojemniki uderzają o siebie.
Silnik bez przerwy pracuje	Wydobywające się odgłosy pracy silnika są zjawiskiem normalnym, ale w następujących okolicznościach mogą się nasilić: <ul style="list-style-type: none"> • Ustawienia temperatury są niższe niż to konieczne. • Do urządzenia włożono niedawno dużą ilość ciepłego jedzenia. • Temperatura na zewnątrz urządzenia jest zbyt wysoka. • Drzwi pozostają otwarte zbyt długo lub są zbyt często otwierane. • Po zainstalowaniu urządzenia lub wyłączeniu go na dłuższy czas.
Na ściankach komory tworzy się szron	Sprawdź, czy wyloty powietrza nie są zablokowane przez produkty żywnościowe i upewnij się, czy rozmieszczenie żywności w komorach zapewnia odpowiednią wentylację. Upewnij się, że drzwi dobrze się domykają. Aby usunąć szron, zapoznaj się z rozdziałem: „Czyszczenie i pielęgnacja”.

Temperatura wewnątrz jest zbyt wysoka	Być może drzwi były otwarte zbyt długo lub były otwierane zbyt często; lub drzwi są otwarte z powodu jakiejś przeszkody; lub brak wystarczająco dużo wolnego miejsca po bokach, z tyłu lub na górze urządzenia.
Temperatura wewnątrz jest zbyt niska	Podnieś temperaturę, postępując zgodnie z rozdziałem „Kontrolki wyświetlacza”.
Drzwi ciężko się domykają	Sprawdź, czy górna część lodówki jest odchylona do tyłu o 10-15 mm tak, aby drzwi się domykały lub czy coś z wewnątrz nie uniemożliwia zamknięcia drzwi.
Woda kapie na podłogę	Pojemnik na skropliny (znajdujący się z tyłu pod obudową) może nie być prawidłowo wypoziomowany; lub dziobek spustowy znajdujący się pod sprężarką może nie być prawidłowo ustawiony i nie kieruje wody do pojemnika; lub dziobek spustowy wody jest zatkany. Konieczne może być odsunięcie lodówki od ściany, aby sprawdzić pojemnik i dziobek spustowy. Sprawdź, czy lodówka nie była przez dłuższy czas pozbawiona zasilania; to mogło spowodować, że lód w pojemniku na lód rozpuścił się a woda wypływa na podłogę.
Nie działa oświetlenie	Może być uszkodzona dioda LED. Zapoznaj się z instrukcją wymiany diody LED.

Utylizacja urządzenia

Zabrania się wyrzucania tego urządzenia wraz z odpadami domowymi.

Materiały opakowaniowe

Materiały opakowaniowe z symbolem recyklingu nadają się do recyklingu. Wrzuć opakowanie do odpowiedniego pojemnika na odpady, aby mógł być poddany recyklingowi.

Przed utylizacją urządzenia

1. Wyciągnij wtyczkę z gniazdka sieciowego.
2. Odetnij przewód zasilający i zutylizuj go wraz w wtyczką kabla.

Ostrzeżenie! Lodówki zawierają czynnik chłodniczy i gazy izolacyjne. Czynnik chłodniczy i gazy muszą być usuwane w sposób profesjonalny, ponieważ mogą spowodować obrażenia oczu lub zapłon. Przed prawidłową utylizacją upewnij się, że przewody obwodu czynnika chłodniczego nie są uszkodzone.

Prawidłowa utylizacja produktu	
	<p><i>Opakowanie zostało wykonane z materiałów przyjaznych dla środowiska, które można przetwarzać, utylizować lub zniszczyć bez narażania środowiska na niebezpieczeństwa. W tym celu materiały opakowaniowe zostały odpowiednio oznaczone.</i></p> <p><i>Umieszczenie tego symbolu na produkcie lub jego opakowaniu oznacza, że produktu nie powinno się traktować jak normalnych odpadów domowych. Produkt należy oddać do przetworzenia do autoryzowanego punktu zbiórki odpadów elektrycznych i elektronicznych.</i></p> <p><i>Prawidłowa utylizacja produktu pozwoli zapobiec niekorzystnym wpływom na środowisko i zdrowie ludzi, które mogłyby mieć miejsce w przypadku nieprawidłowej utylizacji produktu. Aby uzyskać szczegółowe informacje na temat utylizacji lub przetwarzania produktu, proszę skontaktować się z właściwym organem samorządu lokalnego odpowiedzialnym za zarządzanie odpadami, zakładem utylizacji odpadów lub punktem sprzedaży, gdzie produkt został zakupiony.</i></p>

Aby nie doszło do skażenia żywności, należy przestrzegać poniższych instrukcji:

- Nie otwierać drzwi na dłuższy czas, ponieważ powoduje to znaczny wzrost temperatury w komorach urządzenia.
- Czyścić regularnie powierzchnie, które mogą wejść w kontakt z żywnością i dostępne miejsca systemu spustowego.
- Przechowywać surowe mięso i ryby w pojemnikach w lodówce, tak aby nie miały kontaktu z innymi produktami spożywczymi a ich soki nie ściekały na inne produkty.
- Komory na mrożonki oznaczone dwiema gwiazdkami są odpowiednie do przechowywania wstępnie zamrożonej żywności, przechowywania lub produkcji lodów i kostek lodu.
- Komory oznaczone jedną, dwiema i trzema gwiazdkami nie nadają się do zamrażania świeżej żywności.

L.p.	Rodzaj komory	Docelowa temperatura przechowywania [°C]	Odpowiednie dla podanych produktów
1	Chłodziarka	+2 - +8	Jaja, gotowane jedzenie, pakowana żywność, owoce i warzywa, nabiał, ciasta, napoje i inne produkty, które nie nadają się do zamrażania.
2	(***)* - Zamrażarka	≤-18	Owoce morza (ryby, krewetki, skorupiaki), ryby słodkowodne i produkty mięsne (zalecany maks. czas przechowywania wynosi 3 miesiące – w miarę upływu czasu wartości odżywcze spadają, a produkt traci smak); miejsce odpowiednie do zamrażania świeżej żywności.
3	*** - Zamrażarka	≤-18	Owoce morza (ryby, krewetki, skorupiaki), ryby słodkowodne i produkty mięsne (zalecany maks. czas przechowywania wynosi 3 miesiące – w miarę upływu czasu wartości odżywcze spadają, a produkt traci smak); miejsce nieodpowiednie do zamrażania świeżej żywności.
4	** - Zamrażarka	≤-12	Owoce morza (ryby, krewetki, skorupiaki), ryby słodkowodne i produkty mięsne (zalecany maks. czas przechowywania wynosi 2 miesiące – w miarę upływu czasu wartości odżywcze spadają, a produkt traci smak); miejsce nieodpowiednie do zamrażania świeżej żywności.
5	* - Zamrażarka	≤-6	Owoce morza (ryby, krewetki, skorupiaki), ryby słodkowodne i produkty mięsne (zalecany maks. czas przechowywania wynosi 1 miesiąc – w miarę upływu czasu wartości odżywcze spadają, a produkt traci smak); miejsce nieodpowiednie do zamrażania świeżej żywności.
6	Bez gwiazdek	-6 - 0	Świeża wieprzowina, wołowina, ryby, kurczak, niektóre zapakowane przetworzone produkty spożywcze, itp. (Zalecane do spożycia najlepiej w ciągu tego samego dnia, nie później niż w ciągu 3 dni). Częściowo zapakowane / szczelnie opakowana przetworzona żywność (nieprzeznaczona do zamrażania)
7	Schładzanie	-2 - +3	Świeża / mrożona wieprzowina, wołowina, kurczak, słodkowodne produkty wodne, itp. (Zalecany termin spożycia to 7 dni w temp. poniżej 0 °C, a powyżej 0 °C najlepiej w ciągu tego samego dnia, ale nie dłużej niż w ciągu 2 dni). Owoce morza (w temp. poniżej 0 °C przez 15 dni, nie zaleca się przechowywania powyżej 0 °C)

8	Świeża żywność	0 -+4	Świeża wieprzowina, wołowina, ryby, kurczak, gotowane jedzenie, itp. (Zalecane do zjedzenia tego samego dnia, ale w ciągu nie dłużej niż 3 dni)
9	Wino	+5 - +20	Czerwone wino, białe wino, wino musujące, itp.

Uwaga: należy przechowywać produkty spożywcze zgodnie z przeznaczeniem komór lub docelową temperaturą przechowywania zakupionych produktów.

- Jeśli urządzenie chłodnicze pozostaje puste przez dłuższy czas, wyłącz je, rozmroź, oczyść, osusz i pozostaw drzwi otwarte, aby zapobiec rozwojowi pleśni wewnątrz urządzenia.

Czyszczenie dozownika wody (specjalne dla produktów z dozownikiem wody):

- Wyczyść zbiorniki wody, jeśli nie były używane przez 48 godzin; przepłucz linię wody podłączoną do źródła zasilania, jeśli woda nie była pobierana przez 5 dni.

OSTRZEŻENIE! Przed włożeniem do lodówki, żywność musi być zapakowana w woreczki, a płyny wlane do butelek lub zakrytych pojemników, aby uniknąć problemów z czyszczeniem konstrukcji produktu.

Hisense

life reimagined

