

SUSZARKA

PL**Spis treści****Instalacja, 2****Ostrzeżenia, 4****Pielęgnacja i konserwacja, 6****Opis suszarki, 8****Wyświetlacz, 9****Uruchomienie i programy, 10-15****Pranie, 16****Problemy i rozwiązania, 17****Pomoc, 18**

www.hotpoint.eu



Ten symbol przypomina o obowiązku przeczytania niniejszej Instrukcji obsługi.

! Instrukcję użytkownika należy zawsze trzymać pod ręką, aby w razie potrzeby móc do niej zajrzeć. Zawsze przechowuj ją w pobliżu suszarki; jeśli urządzenie będzie sprzedawane lub oddawane innym osobom, pamiętaj, aby przekazać im tę Instrukcję, aby nowi właściciele mogli zapoznać się z ostrzeżeniami i sugestiami dotyczącymi użytkowania suszarki.

! Przeczytaj uważnie niniejszą Instrukcję: na kolejnych stronach przedstawiono ważne informacje dotyczące instalacji tego sprzętu gospodarstwa domowego oraz przydatne wskazówki na temat jego działania.

Instalacja

PL

Gdzie zainstalować suszarkę?

Suszarkę najlepiej zainstalować w pomieszczeniu, w którym jest od 20 do 23°C, taka temperatura zapewnia bowiem optymalną wydajność. Prawidłowe działanie jest w każdym razie gwarantowane w temperaturze między 14 a 30°C. Jeśli sprzęt gospodarstwa domowego ma być instalowany pod blatem roboczym, należy pozostawić 10 mm odstępu między górnym panelem urządzenia a umieszczanymi ponad nim przedmiotami oraz 15 mm odstępu między bokami urządzenia a ścianami lub meblami. Przestrzeń ta umożliwi wystarczającą cyrkulację powietrza. Urządzenie należy instalować tak, aby jego tylna powierzchnia skierowana była do ściany.

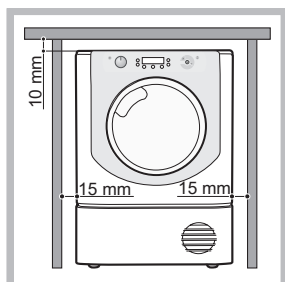

Wentylacja

Pamiętaj, że suszarkę należy instalować w suchym miejscu, w którym zapewniona jest odpowiednia cyrkulacja powietrza. Przepływ powietrza wokół suszarki jest niezbędny, aby umożliwić skraplanie się wody powstającej podczas prania; suszarka umieszczona w zamkniętej przestrzeni lub wewnątrz mebla nie działa prawidłowo. Jeśli suszarka używana jest w małym lub zimnym pomieszczeniu, może wytwarzać niewielką ilość skroplin.

Odprowadzanie wody

Jeśli maszyna jest ustawiona w pobliżu rury odpływowej, można odprowadzać skropliny bezpośrednio, bez konieczności używania zbiornika na wodę. Nie trzeba wówczas po każdym cyklu opróżniać pojemnika na wodę. Jeśli suszarka stoi na pralce lub obok niej, oba urządzenia mogą mieć ten sam odpływ. Wystarczy odłączyć wąż widoczny na rysunku A i podłączyć go do odpływu. Jeśli odpływ znajduje się dalej niż długość węża, można dokupić wąż o takiej samej średnicy i długości umożliwiającej podłączenie do odpływu. Nowy wąż należy wstawić w miejsce obecnego, jak pokazano na rysunku B.

Odpływ musi znajdować się na wysokości mniejszej niż 1 metr od podłogi.

Po zainstalowaniu suszarki upewnij się, że wąż odpływowy nie jest zgięty ani skręcony.

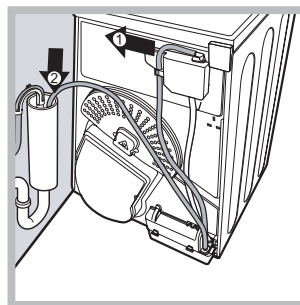

Rys. A

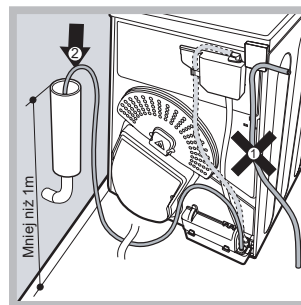

Rys. B

⚠ Suszarki nie wolno nigdy instalować wewnątrz szafki, za drzwiami zamykanymi na klucz, drzwiami przesuwными ani drzwiami na zawiasach znajdujących się po przeciwnej stronie drzwiczek suszarki.

Podłączenie elektryczne

Zanim włożysz wtyczkę do gniazdka elektrycznego sprawdź przedstawione poniżej kwestie dotyczące bezpieczeństwa.

⚠ Upewnij się, że masz suche ręce.

⚠ Gniazdko musi być uziemione.

⚠ Gniazdko musi być w stanie wytrzymać maksymalną przewidywaną moc maszyny, podaną na tabliczce znamionowej z danymi roboczymi (*patrz Opis suszarki*).

⚠ Napięcie zasilania musi mieścić się w granicach podanych na tabliczce znamionowej (*patrz Opis suszarki*).

⚠ Nie używaj przedłużaczy. Nie ciągnij za przewód zasilania. Jeśli urządzenie jest wyposażone we wtyczkę, nie używaj rozgałęźników. Jeśli wtyczka, w którą wyposażone jest urządzenie nie pasuje do gniazdka, skontaktuj się z wykwalifikowanym technikiem.

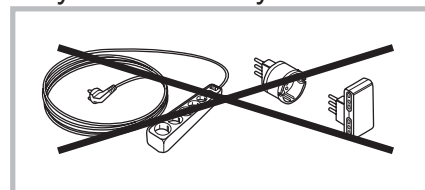

⚠ Suszarki nie wolno instalować na zewnątrz, nawet jeżeli miejsce jest osłonięte.

⚠ Po zainstalowaniu suszarki przewód zasilający i wtyczka muszą pozostać łatwo dostępne.

⚠ Kabel zasilający nie może być zgięty ani zgnieciony.

⚠ Jeśli wymieniana wtyczka jest typu wbudowanego, należy ją poddać bezpiecznej utylizacji. NIE pozostawiaj jej w miejscu, w którym mogłaby być podłączona do gniazdka i spowodować porażenie prądem.

⚠ Kabel zasilania należy okresowo sprawdzać. Jeśli przewód jest uszkodzony, należy skontaktować się z Centrum serwisowym i zlecić natychmiastową wymianę (*patrz Pomoc*).

⚠ **Producent nie ponosi żadnej odpowiedzialności, jeśli nie przestrzega się tych zasad.**

⚠ **W razie wątpliwości co do powyższego należy skontaktować się z wykwalifikowanym elektrykiem.**

Poziomowanie suszarki

Aby suszarka prawidłowo działała, musi być ustawiona poziomo.

Po zainstalowaniu suszarki w miejscu docelowym należy sprawdzić jej wypoziomowanie najpierw w stronę boków, a następnie z przodu do tyłu.

Jeśli suszarka nie jest równo ustawiona, zwiększaj lub zmniejszaj wysokość dwóch przednich nóżek aż do uzyskania dokładnego wypoziomowania.

Informacje wstępne

Po zainstalowaniu suszarki, zanim ją uruchomisz po raz

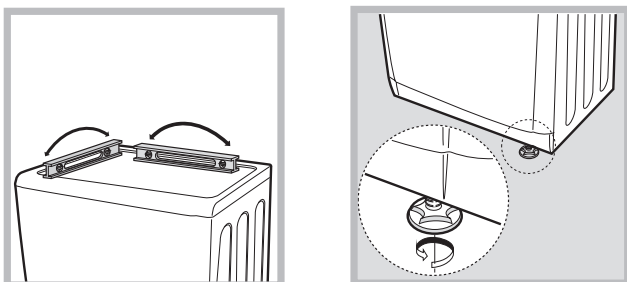

pierwszy, opróżnij wnętrze bębna i usuń z niego wszelkie zabrudzenia, jakie mogły się zebrać podczas transportu.

UWAGA: zanim rozpocznesz użytkowanie suszarki, upewnij się, że pozostawała w pozycji pionowej przez co najmniej 6 godzin.

Maksymalny załadunek: 9 kg

Zużycie energii			
Tryb: wyłączony (Po) Watt			0,17
Tryb: czuwanie (PI) Watt			0,17
Programy	kg	kWh	Minuty
Bawełna Standard* ◻	9	2,20	251
Bawełna Standard ◻	4,5	1,16	137
Materiały syntetyczne	4	0,61	80
*Program referencyjny dla etykiety z danymi energetycznymi; ten program jest odpowiedni do suszenia zwykłej bawełny i jest najbardziej efektywnym energetycznie programem dla bawełny.			

Ostrzeżenia

PL

! Ten elektryczny sprzęt gospodarstwa domowego został zaprojektowany i wyprodukowany zgodnie z międzynarodowymi przepisami dotyczącymi bezpieczeństwa. Niniejsze ostrzeżenia mają na celu zapewnienie bezpieczeństwa i należy ich skrupulatnie przestrzegać.

Bezpieczeństwo ogólne

- Ta suszarka może być używana przez osoby (w tym dzieci w wieku 8 lat i starsze) o ograniczonych zdolnościach fizycznych, sensorycznych lub umysłowych lub osoby bez doświadczenia i wiedzy, jeśli są one nadzorowane lub jeśli osoba odpowiedzialna za ich bezpieczeństwo przekazała im instrukcje dotyczące korzystania z urządzenia.
- Ta suszarka przeznaczona jest do użytku domowego, a nie profesjonalnego.
- Nie dotykaj urządzenia, jeśli masz bose stopy lub mokre ręce lub nogi.
- Aby odłączyć urządzenie od zasilania, ciągnij za wtyczkę, a nie za kabel.
- Każdorazowo, po zakończeniu użytkowania, wyłącz suszarkę i odłącz ją od sieci. Drzwiczki suszarki powinny pozostawać zamknięte, aby dzieci nie mogły jej używać do zabawy.
- Należy pilnować dzieci i nie pozwalać im na zabawę suszarką.
- Dzieci bez nadzoru nie powinny wykonywać czyszczenia i konserwacji.
- Dzieci poniżej 3 roku życia nie powinny zbliżać się do suszarki, o ile nie są pod stałym nadzorem opiekuna.
- Urządzenie należy prawidłowo zainstalować i zapewnić mu odpowiednią wentylację. Wlot powietrza z przodu suszarki nie może być nigdy blokowany (*patrz Instalacja*).
- Nigdy nie stawiaj suszarki na wykładzinie dywanowej, jeśli jej włos jest na tyle wysoki, że mógłby utrudniać przedostawanie się powietrza poprzez podstawę suszarki.
- Przed załadowaniem suszarki upewnij się, że jest pusta.
-  Tylna część suszarki może się mocno nagrzewać - nigdy nie dotykaj pracującego urządzenia.
- Nie wolno używać suszarki, jeśli filtr, zbiornik na wodę i skraplacz nie są prawidłowo ustawione (*patrz Konserwacja*).
- Nie przeciążaj suszarki (*patrz Pranie - maksymalny załadunek*).
- Nie wkładaj do suszarki całkowicie mokrych ubrań.
- Zawsze dokładnie przestrzegaj wszystkich instrukcji dot. prania odzieży, umieszczonych na etykietkach (*patrz Pranie*).
- Nie ładuj do suszarki bardzo dużych i grubych wyrobów.
- Nie należy suszyć włókien akrylowych w wysokich temperaturach.

- Nie wyłączaj suszarki, jeśli nadal są w niej gorące ubrania.
- Po zakończeniu użytkowania należy każdorazowo wyczyścić filtr (*patrz Konserwacja*).
- Po każdym użyciu należy także opróżnić zbiornik na wodę (*patrz Konserwacja*).
- Regularnie czyść jednostkę skraplającą (*patrz Konserwacja*).
- Unikaj gromadzenia się wokół suszarki kłaczek z ubrań.
- Nie wolno wspinać się na górę suszarki, ponieważ może to spowodować jej uszkodzenie.
- Zawsze przestrzegaj norm i parametrów elektrycznych (*patrz Instalacja*).
- Zawsze kupuj oryginalne akcesoria i części zamienne (*patrz Pomoc*).

Aby zmniejszyć ryzyko pożaru powodowanego przez suszarkę, należy obowiązkowo przestrzegać następujących zaleceń:

- Przed włożeniem do suszarki ubrania powinny być uprane w wodzie z detergentem, wyplukane i odwirowane. Suszenie odzieży, która NIE została wcześniej wyprana w wodzie, stwarza zagrożenie pożarowe.
- Nie wolno wkładać do suszarki ubrań, które były wcześniej poddawane działaniu środków chemicznych.
- Nie suszyć ubrań ani innych rzeczy poplamionych lub nasiąkniętych olejem roślinnym lub spożywczym, ponieważ stanowi to zagrożenie pożarowe. Rzeczy zabrudzone olejem mogą się samoczynnie zapalić, szczególnie gdy wystawione są na działanie źródeł ciepła, takich jak suszarka. Rzeczy mogą się rozgrzać, powodując reakcję utleniania oleju, a utlenianie wytwarza ciepło. Jeśli ciepło nie będzie miało ujścia, rzeczy mogą się rozgrzać tak mocno, że się zapalą. Brudne/nasiąknięte olejem rzeczy poukładane w stosy i zgromadzone jedne na drugich mogą uniemożliwiać odprowadzanie ciepła i spowodować pożar. Jeśli nie można uniknąć umieszczania w suszarce rzeczy brudnych/nasiąkniętych olejem roślinnym, olejem kuchennym lub lakierem, należy je najpierw wyprać dodatkowym detergentem; zmniejszy to ryzyko pożaru, ale nie wyeliminuje go całkowicie. Nie powinno się wyjmować z suszarki i układać w stosy rzeczy, gdy są jeszcze gorące.
- Nie należy wkładać do suszarki rzeczy, które były wcześniej prane, czyszczone, namaczone lub nasączone benzyną, suchymi rozpuszczalnikami lub innymi substancjami zapalnymi, wybuchowymi i wysoce łatwopalnymi powszechnie stosowanymi w gospodarstwie domowym, w tym także olejem spożywczym,

acetonem, denaturatem, naftą, środkami odplamiającymi, terpentyną, woskiem i zmywaczami do usuwania wosku. Przed włożeniem takich ubrań do suszarki upewnij się, że zostały one wyprane w gorącej wodzie z dodatkową dawką detergentu.

- Nie należy suszyć w suszarce rzeczy zawierających piankę gumową (zwaną także pianką lateksową) lub podobne materiały. Rozgrzane materiały z pianki lateksowej mogą ulec samozapłonowi.
- Nie używaj w suszarce płynów do zmiękczenia tkanin ani innych podobnych środków w celu wyeliminowania skutków elektryczności statycznej, chyba że jest to wyraźnie zalecane przez ich producenta.
- Nie susz w suszarce bielizny zawierającej wzmocnienia z metalu, np. biustonoszy z metalowymi fiszbinami. Gdyby fiszbiny odpadły podczas suszenia, mogłyby uszkodzić suszarkę.
- Nie wolno umieszczać w suszarce artykułów wykonanych w całości z gumy czy plastiku, takich jak czepki kąpielowe i wodoodporne kocyki dziecięce, ani rzeczy z polietylenu lub papieru.
- Nie suszyć w suszarce bębnowej rzeczy z podkładkami/podszewkami z pełnej gumy, artykułów z wypełnieniem z pianki gumowej, poduszek, kaloszy ani sportowych butów powlekanych gumą.
- Należy pamiętać o wyjęciu z kieszeni wszystkich przedmiotów, zwłaszcza zapalniczek i zapalek.

UWAGA: nigdy nie zatrzymuj maszyny przed zakończeniem cyklu suszenia, chyba że wszystkie rzeczy zostaną szybko wyjęte i rozwieszono, aby rozproszyć ciepło.

Oszczędność energii i poszanowanie środowiska

- Przed suszeniem ubrań należy z nich odcisnąć jak najwięcej wody (jeżeli korzysta się z pralki automatycznej, należy ustawić cykl wirowania). Oszczędza to energię podczas suszenia.
- Używanie suszarki z pełnym załadunkiem pozwala zaoszczędzić energię: pojedyncze artykuły i małe wsady wymagają dłuższego czasu suszenia.
- Aby ograniczyć koszty związane ze zużyciem energii, po zakończeniu każdego cyklu należy wyczyścić filtr (*patrz Konserwacja*).

! OSTRZEŻENIE: nigdy nie zatrzymuj maszyny przed zakończeniem cyklu suszenia, chyba że wszystkie rzeczy zostaną szybko wyjęte i rozwieszono, aby rozproszyć ciepło.

Pielęgnacja i konserwacja

PL

Odcięcie od zasilania elektrycznego

! Suszarkę należy zawsze odłączyć od zasilania sieciowego, kiedy nie jest używana, a także podczas czyszczenia i konserwacji.

Czyszczenie filtra po każdym cyklu

Filtr jest podstawowym komponentem umożliwiającym suszenie: jego funkcją jest zbieranie kłaczków i włókien powstających podczas suszenia. Po zakończeniu cyklu suszenia należy każdorazowo wyczyścić filtr, płuczac go pod bieżącą wodą lub czyszcząc

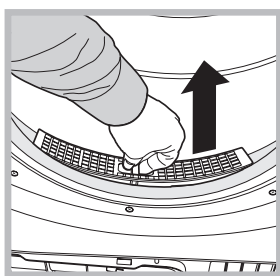

odkurzaczem. Przy zatkany filtrze przepływ powietrza wewnątrz suszarki jest poważnie utrudniony: wydłuża się wówczas czas suszenia i zwiększa zużycie energii. Może również dojść do uszkodzenia suszarki. Filtr znajduje się przed uszczelką suszarki (patrz rysunek). Wyjmowanie filtra:

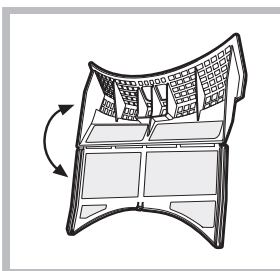

1. Pociągnij do góry plastikowy uchwyt filtra (patrz rysunek).
2. Wyczyść filtr kłaczków i umieść go ponownie w prawidłowy sposób. Upewnij się, że filtr jest równo włożony i dokładnie dolega do uszczelki suszarki.! Nie używaj suszarki bez uprzedniego zamocowania filtra.

Kontrola bębna po każdym cyklu

Obróć ręcznie bęben i w razie potrzeby wyjmij mniejsze rzeczy (takie jak chustki do nosa), które mogły przywrzeć do jego ścianek.

Czyszczenie bębna

! Do czyszczenia bębna nigdy nie używaj materiałów ściernych, wełny stalowej ani środków czyszczących do stali nierdzewnej. Na bębnie ze stali nierdzewnej może się tworzyć kolorowa patyna, która powstaje z połączenia wody i/lub środków do prania lub płukania. Ta kolorowa patyna nie ma żadnego wpływu na działanie suszarki.

Opróżnianie zbiornika na wodę po każdym cyklu

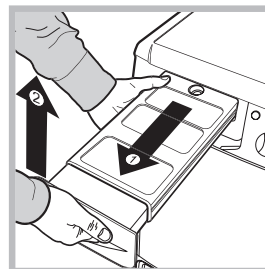

Wyjmij z urządzenia zbiornik na wodę i wylej ją do zlewu lub innego odpowiedniego odpływu a następnie ponownie zamocuj pojemnik w suszarce. Zawsze sprawdzaj stan zbiornika i opróżniaj go przed rozpoczęciem nowego programu suszenia.

Nieopróżnienie zbiornika na wodę może spowodować:

- Zatrzymanie ogrzewania maszyny (po zakończeniu cyklu suszenia wsad może być zatem nadal mokry).
- Kiedy zbiornik jest pełny, zapala się dioda ostrzegawcza: „Opróżnij zbiornik”.

Napełnianie systemu zbierania wody

Gdy suszarka jest nowa, zbiornik na wodę napełnia się wodą dopiero po załadowaniu systemu. Może to zająć 1 lub 2 cykle suszenia. Potem już system zbiera wodę w każdym cyklu.

Czyszczenie zespołu filtra kondensatora (pompy ciepła)

- Okresowo, co 5 cykli roboczych, należy wyjąć filtr kondensatora i wyczyścić go z wszelkich resztek kłaczków, myjąc jego powierzchnię pod bieżącą wodą lub odkurzając odkurzaczem.

Aby suszenie było optymalne, najlepiej jest czyścić ten filtr po każdym cyklu.

Sposób demontażu jednostki filtra kondensatora.

1. Wyjmij wtyczkę z gniazdka zasilania i otwórz drzwiczki.
2. Zdejmij pokrywę filtra kondensatora, obróć 4 zaciski do pozycji pionowej i wyciągnij zespół filtra.
3. Rozłącz od siebie dwie części filtra i usuń wszelkie kłaczki i włókna z wewnętrznej powierzchni siatki.

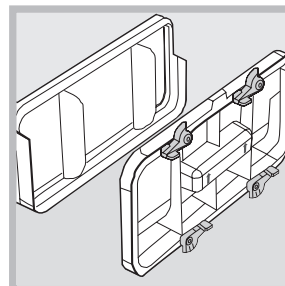
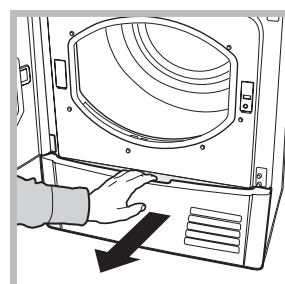

UWAGA: przednia część kondensatora wykonana jest z cienkich metalowych płytek.

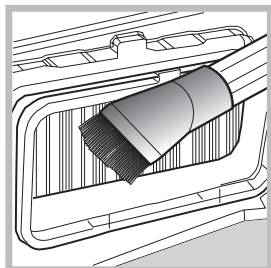

Podczas czyszczenia, wyjmowania lub ponownego montażu filtra uważaj, aby go nie uszkodzić i aby się nim nie skaleczyć.

4. Wraz z pompą ciepła należy zawsze dokładnie czyścić metalowe płytki,

usuwając nagromadzone kłaczki i włókienka za pomocą wilgotnej szmatki, gąbki lub odkurzacza. Nie dotykaj palcami.

5. Ponownie zmontuj obie części filtra, wyczyść powierzchnię uszczelki i włóż filtr do jego gniazda, obracając do pozycji poziomej 4 ograniczniki i upewniając się, że są dobrze zaczezione.

Czyszczenie suszarki

- Zewnętrzne części metalowe i plastikowe oraz elementy gumowe można czyścić wilgotną ściereczką.

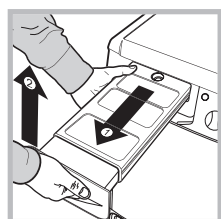

Zbiornik na wodę

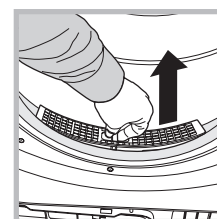
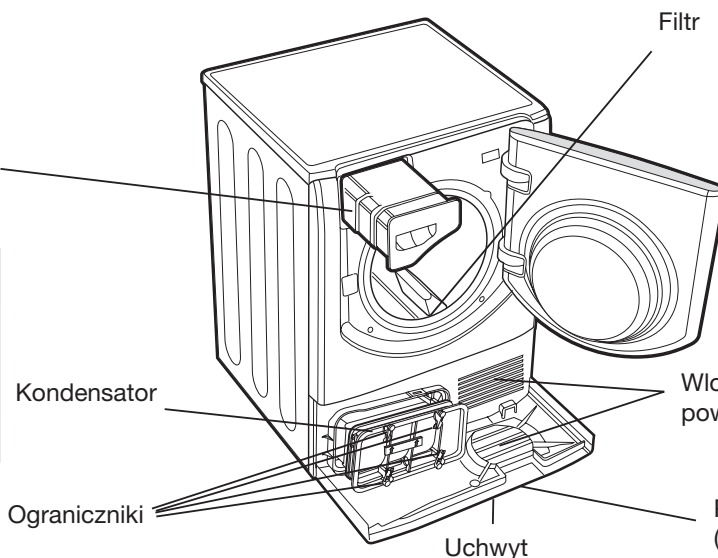
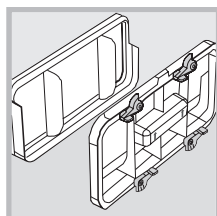

- Okresowo (co 6 miesięcy) należy odkurzać odkurzaczem przednią kratkę wlotu powietrza i otwory wentylacyjne z tyłu suszarki, usuwając wszelkie kłaczki, włókna i kurz. Pamiętaj także o okresowym odkurzaniu z wszelkich kłaczek przedniej części kondensatora oraz obszarów filtra.
- ! Nie używaj rozpuszczalników ani materiałów ściernych.
- ! Aby zagwarantować bezpieczeństwo części elektrycznych i mechanicznych, regularnie zlecaj kontrolę suszarki upoważnionemu personelowi technicznemu (patrz Pomoc).

Szybkie porady

! Pamiętaj, żeby po każdym cyklu suszenia wyczyścić filtr na drzwiczkach oraz kondensator.

! Pamiętaj, żeby opróżnić zbiornik na wodę przy każdym załadunku.

! W ten sposób zapewnisz maksymalną wydajność urządzenia!

Opis suszarki

PL

Otwieranie drzwiczek

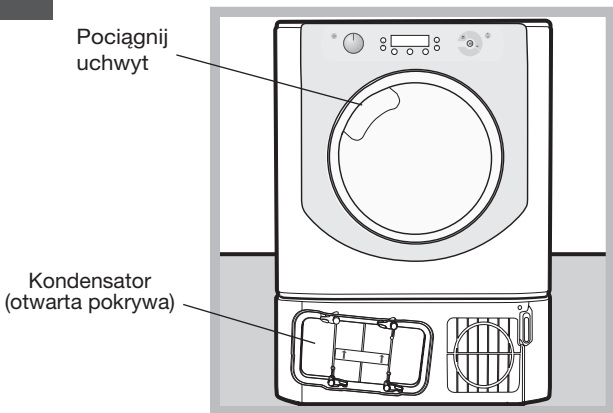

Parametry

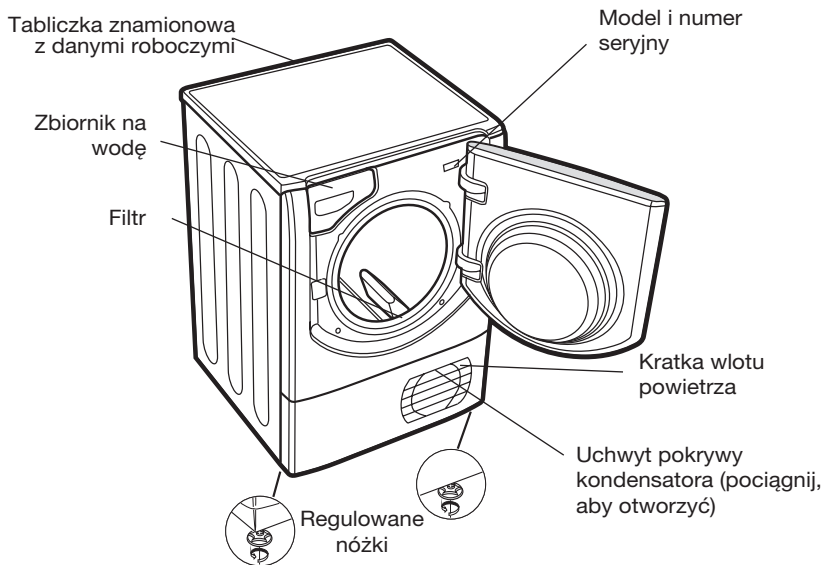

Panel sterowania

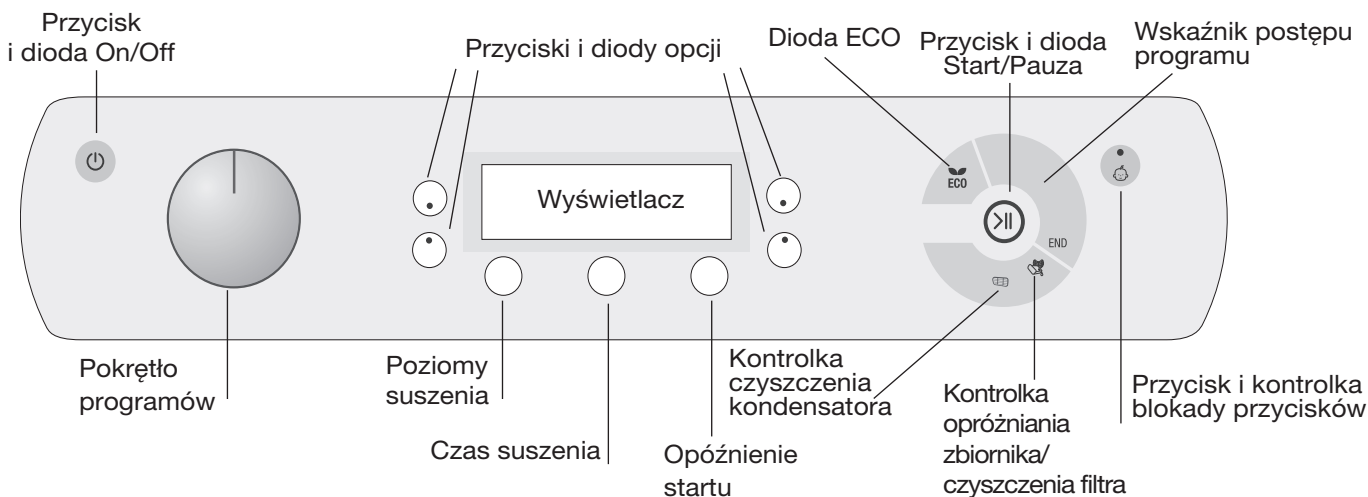

Suszarka wyłącza się, jeżeli w czasie pracy naciśnie się i przytrzyma przez ponad 3 sekundy przycisk/kontrolkę On/Off. Kontrolka wskazuje, że suszarka pracuje lub że jest gotowa do wyboru programu.

Pokrętko **Programy** umożliwia ustawienie programu: obracaj pokrętkę, aż wskaźnik będzie skierowany na żądany program (patrz *Uruchomienie i programy*).

Przyciski/kontrolki **Opcja** pozwalają wybrać funkcje dostępne dla wybranego programu. Kontrolki zapalają się, wskazując, że opcja została wybrana (patrz *Uruchomienie i programy*).

Wyświetlacz ma trzy sekcje: Suszenie automatyczne = poziom suszenia, Suszenie na czas = czas suszenia oraz Pozostały czas/ Opóźnienie startu; każda z tych sekcji ma własny przycisk wyboru (patrz *Wyświetlacz*).

Przycisk **START/PAUZA** z diodą sygnalizacyjną >||: gdy zielona lampka miga powoli, naciśnij przycisk, aby rozpocząć program. Po uruchomieniu cyklu kontrolka nadal się świeci. Aby wstrzymać program, ponownie naciśnij przycisk; kontrolka zmieni kolor na pomarańczowy i ponownie zacznie migać. Aby wznowić pracę od miejsca, w którym program został przerwany, należy ponownie naciśnąć przycisk (patrz *Uruchamianie i programy*).

Uwaga: ta kontrolka pulsuje bursztynowym światłem po zakończeniu cyklu, jeśli została aktywowana funkcja „Ochrona przed zagnieceniami”.

Zapalone kontrolki postępu programu wskazują poszczególne etapy trwającego programu (patrz *Uruchamianie i programy*).

Kontrolka **Wylewanie wody „h2o”** wskazuje, że należy opróżnić zbiornik na wodę. Światelko gaśnie kilka sekund po ponownym włożeniu pustego pojemnika na wodę; aby tak się stało, suszarka musi być uruchomiona (patrz *Sterowanie*). Uwaga: jeśli zbiornik na wodę jest zapełniony, na wyświetlaczu pojawia się napis „h2o”, lampka pulsuje, grzałka wyłącza się, a ubrania się nie suszą.

Kontrolka **Opróżnianie zbiornika/czyszczenie filtra** zapalająca się przed każdym programem przypomina, że przed każdym użyciem suszarki należy obowiązkowo wyczyścić filtr i opróżnić pojemnik na wodę (patrz *Pielęgnacja i konserwacja*).

Kontrolka **Filtr kondensatora** przypomina o regularnym czyszczeniu filtra (patrz *Pielęgnacja i konserwacja*).

Przycisk/lampka **Blokada przycisków** Po wybraniu żądanego programu i opcji naciśnij ten przycisk i przytrzymaj go przez chwilę. W ten sposób uniemożliwia się zmianę ustawień programu. Kiedy dioda się świeci, pozostałe przyciski i pokrętko wyboru programów są nieaktywne. Aby wyłączyć blokadę, przytrzymaj przycisk, aż zgaśnie kontrolka.

Lampka ECO: ta lampka świeci się, gdy wybrano opcje z oszczędzaniem energii (patrz *Sterowanie*).

Wyświetlacz ma trzy sekcje, a każdej z nich odpowiada oddzielny przycisk.

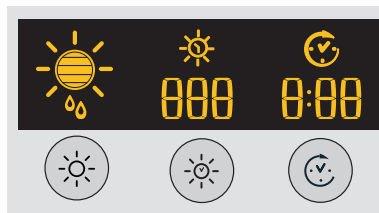



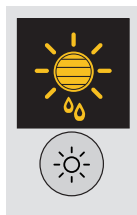



Suszenie automatyczne



Po wybraniu programu z opcją automatycznego suszenia naciśnij kilkakrotnie przycisk, aż na wyświetlaczu ukaże się żądany poziom suszenia automatycznego. Jeśli opcja automatycznego suszenia nie jest dostępna, wyświetlacz będzie pulsować i usłyszysz trzy sygnały dźwiękowe.

! Niektóre programy suszenia nie są kompatybilne ze wszystkimi poziomami suszenia automatycznego.

Dostępne poziomy suszenia ubrań

-  **Wilgotne:** najdelikatniejsze suszenie, po którym z ubrań nie cieknie woda. Idealny poziom do zastosowania po praniu ręcznym, jeżeli masz zamiar rozwiesić ubrania i nie chcesz ich całkowicie suszyć w suszarce.
-  **Do prasowania:** bardzo delikatne suszenie. Program jest przydatny, jeżeli rzeczy będą prasowane zaraz po suszeniu.
-  **Do zawieszenia plus:** poziom suszenia odpowiedni dla delikatnych wyrobów (np. zasłon).
-  **Do zawieszenia:** stopień wysuszenia umożliwiający powieszenie ubrań do szafy.
-  **Do składania delikatne:** idealny dla delikatnych wyrobów, które mają być układane i przechowywane w szafie.
-  **Do składania:** ubrania są całkowicie suche i gotowe do złożenia i umieszczenia w szafie.
-  **Do włożenia na siebie:** odpowiedni dla odzieży, którą chcemy na siebie włożyć zaraz po zakończeniu cyklu suszenia.

Suszenie na czas



Wybierz program z tą opcją i naciśnij przycisk Suszenie na czas, aby ustawić czas suszenia. Po każdym naciśnięciu tego przycisku na wyświetlaczu ukazuje się wybrany czas suszenia (*patrz Uruchamianie i programy*). Każde naciśnięcie skraca ustawiony czas: **220, 180, 150, 120, 90, 60, 40** minut, a następnie czasy się powtarzają. Jeśli opcja suszenia na czas nie jest dostępna, wyświetlacz będzie pulsować i usłyszysz trzy sygnały dźwiękowe. Wybrany czas suszenia wyświetla się po uruchomieniu programu, a w razie potrzeby można go zmienić w trakcie jego trwania.

! Możesz wybrać automatyczny poziom suszenia lub suszenie przez określony czas.

Opóźnienie startu



Po wybraniu programu z opcją opóźnionego startu można wybrać czas opóźnienia.

Każde naciśnięcie przycisku Opóźnienie startu (🕒) wydłuża opóźnienie o 1 godzinę: począwszy od „1h” do „24h”, następnie „OFF”, po czym, po 5 sekundach, opóźnienie jest anulowane.

Dla opóźnień wynoszących 10 lub więcej godzin wyświetlacz pokazuje odliczanie czasu do tyłu w godzinach do 10, a zatem „9:59”, a potem odliczanie do tyłu w minutach. Dla opóźnień wynoszących 9 lub mniej godzin wyświetlacz pokazuje godziny i minuty, a następnie zaczyna odliczanie do tyłu w minutach dla całego czasu opóźnienia.

Po naciśnięciu przycisku Start/Pauza >|| można w razie potrzeby zmodyfikować wartość opóźnienia lub zupełnie je usunąć. Kiedy upłynie czas opóźnienia, symbol (🕒) gaśnie i wyświetla się **Pozostały czas**.

Jeśli wybrano opcję suszenia na czas, podczas programowania czas suszenia ukazuje się tylko w środkowej sekcji wyświetlacza. Po naciśnięciu przycisku Start na wyświetlaczu pojawia się czas pracy maszyny i można zobaczyć czas trwania programu odliczany do tyłu.

Pozostały czas

Jeśli ikonka opóźnienia (🕒) jest zgaszona, czas ukazujący się na wyświetlaczu to **Pozostały czas** do końca uruchomionego programu.



Po wybraniu programów suszenia na czas, czas wyświetlany podczas cyklu jest rzeczywistym pozostającym do końca czasu pracy. Gdy wybrano jest program automatyczny, wyświetla się przybliżona wartość czasu pozostającego do końca. Po wybraniu programu na wyświetlaczu pojawia się czas potrzebny do wysuszenia pełnego ładunku. Podczas cyklu suszenia urządzenie stale monitoruje pozostały czas, aby ukazać na wyświetlaczu jak najdokładniejszą wartość.

Pozostały czas suszenia odliczany do tyłu wyświetlany jest w godzinach i minutach i aktualizuje się co minutę. Dwukropek między godzinami i minutami migający na wyświetlaczu oznacza, że odliczanie wstecz jest aktywne. Na wyświetlaczu wyświetla się również informacja o wszelkich problemach z suszarką; w takim przypadku pojawia się litera F, po której następuje kod błędu, a cztery lampki opcji i lampka pauzy pulsują na pomarańczowo (*patrz Problemy i rozwiązania*).

Uruchomienie i programy

PL

Wybór programu

1. Włóż wtyczkę suszarki do gniazdka elektrycznego.
2. Wybierz program zgodnie z rodzajem prania (*patrz Pranie*).
3. Otwórz drzwiczki i upewnij się, że filtr jest czysty i że znajduje się na swoim miejscu, a pojemnik na wodę jest pusty i prawidłowo umieszczony (*patrz Konserwacja*).
4. Załaduj maszynę, zwracając uwagę na to, żeby między drzwiczkami a uszczelką nie dostało się żadne ubranie. Zamknij drzwiczki.
5. Jeśli kontrolka ON/OFF jest zgaszona, naciśnij odpowiedni przycisk .
6. Naciśnij przycisk wyboru programu odpowiadający rodzajowi suszonej tkaniny, sprawdzając tabelę programów (*patrz Programy*) oraz wskazania dla każdego rodzaju materiału (*patrz Pościele*).
7. Wybierz dostępną opcję Suszenie automatyczne  lub Suszenie na czas , naciskając odpowiedni przycisk, aż do uzyskaniażądanego poziomu lub czasu.

! Więcej informacji można znaleźć w tabeli programów.

8. W razie potrzeby ustaw czas opóźnienia oraz inne opcje (*patrz Wyświetlacz*).
 9. Jeśli chcesz, aby po zakończeniu programu zadzwonił brzęczyk, naciśnij przycisk ALARM .
- Uwaga:** jeśli wybrano funkcję Ochrona przed zagnieceniami, ta opcja nie jest dostępna.

10. Aby rozpocząć, naciśnij przycisk START . Na wyświetlaczu ukaże się szacunkowy czas pozostały do końca cyklu. W trakcie programu suszenia można sprawdzić stan ubrań, wyjąć wyschnięte rzeczy, pozostawiając inne. Po zamknięciu drzwiczek naciśnij przycisk START, aby ponownie uruchomić maszynę.

Programy specjalne

Program Łatwe prasowanie

Łatwe prasowanie to krótki 10-minutowy program (8 minut rozgrzewania, a następnie 2 minuty suszenia na zimno), dzięki któremu włókna ubrań pozostających długo w tej samej pozycji nabierają objętości. Cykl rozprostowuje i rozluźnia włókna odzieży, ułatwiając jej prasowanie i składanie.

! Łatwe prasowanie nie jest programem suszenia i dlatego nie należy go stosować do odzieży, która jest jeszcze mokra. Aby uzyskać najlepsze wyniki:

1. Nie wkładaj do bębna więcej niż przewiduje jego maksymalna pojemność. Poniższe wartości odnoszą się do wagi suchej odzieży:

Tkanina:	Maks.
Bawełna i mieszanka bawełny	2,5 kg
Materiały syntetyczne	2 kg
Jeans	2 kg

2. Po zakończeniu programu suszarkę należy natychmiast opróżnić, rozwiesić ubrania, poskładać lub wyprasować, a następnie ułożyć je w szafie. Jeśli nie jest to możliwe, powtórz program. Efekt uzyskiwany dzięki programowi Łatwe prasowanie różni się w zależności od tkaniny. Najlepsze rezultaty osiąga się na tkaninach tradycyjnych, takich jak bawełna i mieszanka bawełny, są one natomiast mniej widoczne na włóknach akrylowych i materiałach takich jak Tencel®.

Program Wełna

- To program przeznaczony dla ubrań, które można suszyć w suszarce bębnowej, oznaczonych tym symbolem. 
- Może być używany przy obciążeniu do 1 kg (ok. 3 swetry).
- Przed suszeniem zaleca się odwrócenie odzieży na lewą stronę.
- Ubrania suszone w tym programie są zazwyczaj gotowe do noszenia, niektóre grubsze swetry mogą być lekko wilgotne na brzegach. Pozwól im wyschnąć naturalnie, ponieważ dalszy proces suszenia może uszkodzić odzież.

! W odróżnieniu do innych materiałów, mechanizm kurczenia się wełny jest nieodwracalny, tzn. wyrób nie wraca do swojego pierwotnego rozmiaru ani kształtu.

! Ten program nie jest przeznaczony do ubrań z akrylu..

Jeans

- Ten program jest przeznaczony do dżinsów z bawełnianego denimu. Przed suszeniem dżinsów wywróć na zewnątrz przednie kieszenie.
- Program może być używany przy obciążeniu do 3 kg (ok. 4 pary spodni).
- Można go również stosować do innych ubrań z tego samego materiału, takich jak kurtki.
- Czas trwania tego programu zależy od wielkości wsadu i wybranego poziomu suszenia oraz od prędkości wirowania zastosowanej podczas prania.
- Ubrania suszone w tym programie są zazwyczaj gotowe do noszenia, niektóre artykuły mogą być lekko wilgotne na brzegach i na szwach. W takim przypadku spróbuj odwrócić dżinsy na lewą stronę i ponownie włączyć program na krótki czas.
- Używaj tego cyklu suszenia tylko do tkanin wykonanych w 100% z bawełny, nie mieszaj ciemnych i jasnych rzeczy. Nie stosuj tego programu do artykułów z haftami i dodatkami (takimi jak klamery); wywracaj kieszenie na lewą stronę.

! Nie zaleca się używania tego programu, jeśli dżinsy mają hafty lub gumkę w pasie.

Jeśli otworzysz drzwiczki, aby sprawdzić stan suszonej odzieży, cykl suszenia wydłuży się, ponieważ po zamknięciu drzwi i naciśnięciu przycisku START sprężarka kondensatora odczeka 5 minut przed ponownym uruchomieniem (*patrz Sterowanie*).

11. Podczas ostatnich minut programów suszenia, tuż przed końcem programu, zaczyna się ostatnia faza SUSZENIE NA ZIMNO (tkaniny są schładzane); zawsze zaczekaj na pełne wykonanie tej fazy.

12. Po zakończeniu programu brzęczyk zadzwoni 3 razy, a na wyświetlaczu pojawi się napis KONIEC (uwaga: jeśli wybrano opcję ALARM, brzęczyk będzie wydawać trzykrotne sygnały w 30-sekundowych odstępach przez 5 minut). Otwórz drzwi, wyjmij pranie, wyczyść filtr i włóż go z powrotem na miejsce. Opróżnij zbiornik na wodę i włóż go ponownie na miejsce (*patrz Konserwacja*).

Jeśli wybrano opcję Ochrona przed zagnieceniami,  a pranie nie zostanie wyjęte z bębna zaraz po zakończeniu cyklu, rzeczy będą się obracać od czasu do czasu przez 10 godzin lub do momentu otwarcia drzwiczek.

13. Odłączyć suszarkę od sieci elektrycznej.

Tryb czuwania

Zgodnie z nowymi przepisami dotyczącymi oszczędności energii niniejsza suszarka wyposażona jest w system automatycznego wyłączania (stand-by), który aktywuje się po około 30 minutach nieużywania. Naciśnij i przytrzymaj przycisk ON/OFF aż suszarka ponownie się uruchomi.

Programy specjalne

Programy do koszul

Koszule - Wysoka temperatura

- Ten program jest przeznaczony do koszul bawełnianych.
- Program może być używany przy obciążeniu do 3 kg (średnio 10 koszul).
- Czas trwania tego programu zależy od wielkości wsadu i wybranego poziomu suszenia oraz od prędkości wirowania zastosowanej podczas prania.
- Ubrania suszone w tym programie są zazwyczaj gotowe do noszenia, niektóre artykuły mogą być lekko wilgotne na brzegach i na szwach. W takim przypadku spróbuj odwrócić koszule na drugą stronę i ponownie włączyć program na krótki czas.

Koszule - Niska temperatura

- Ten program jest przeznaczony do suszenia koszul z materiałów syntetycznych lub materiałów mieszanych wykonanych z włókien naturalnych i sztucznych, takich jak poliester i bawełna.
- Program może być używany przy obciążeniu do 3 kg (średnio 14 koszul).
- Czas trwania tego programu zależy od wielkości wsadu i wybranego poziomu suszenia oraz od prędkości wirowania zastosowanej podczas prania.
- Ubrania suszone w tym programie są zazwyczaj gotowe do noszenia, niektóre artykuły mogą być lekko wilgotne na brzegach i na szwach. W takim przypadku spróbuj odwrócić koszule na lewą stronę i ponownie włączyć program na krótki czas.

Jedwab

- To program do suszenia delikatnego jedwabiu.
- Może być używany przy obciążeniu do 0,5 kg.
- Czas trwania tego programu zależy od wielkości wsadu i wybranego poziomu suszenia oraz od prędkości wirowania zastosowanej podczas prania.
- Ubrania suszone w tym programie są zazwyczaj gotowe do włożenia, niektóre grubsze artykuły mogą być lekko wilgotne na brzegach. W takim przypadku spróbuj wyjąć z bębna suszone rzeczy, porozkładać je, odwrócić na drugą stronę i ponownie włączyć na chwilę program.
- Tylko dla artykułów ze znakiem suszarki bębnowej na metce.

Pluszowe zabawki

- Dzięki cyklowi dla pluszowych zabawek użytkownik może łatwiej usuwać kurz i częściej prać miękkie zabawki, ponieważ czas suszenia w suszarce jest znacznie krótszy niż na wolnym powietrzu. Jest to delikatny cykl suszenia w niskiej temperaturze z lekkim działaniem mechanicznym, który najlepiej zachowuje oryginalny wygląd i urodę pluszaków.
- Uwaga: w celu ochrony przed alergiami zaleca się, aby pluszowe zabawki umieszczać w zamrażarce na 24 godziny przed praniem i suszeniem. Powtarzaj co 6 tygodni. Przed suszeniem zdejmij akcesoria zabawek, takie jak ubranka czy naszyjniki, wyjmij pozytywki, i zabezpiecz plastikowe oczka taśmą klejącą. Czas trwania programu zależy od ładunku. Obciążenie nie może przekraczać łącznie 2,5 kg i 600 g na jedną sztukę. Poziom wysuszenia: tylko Do składania.

Niemowlęce delikatne

- Ten program przeznaczony jest dla niemowlęcych ubranek i bielizny pościelowej (z bawełny i weluru) oraz do suszenia delikatnych wyrobów.
- Nie suszyć rzeczy takich jak śliniaki i majtki pieluchowe z plastikową powłoką.
- Program może być używany przy obciążeniu do 2 kg.
- Czas trwania tego programu zależy od wielkości wsadu i wybranego poziomu suszenia oraz od prędkości wirowania zastosowanej podczas prania.
- Rzeczy suszone w tym programie są zazwyczaj od razu gotowe do użytkowania, niektóre grubsze artykuły mogą być lekko wilgotne na brzegach. W takim razie spróbuj odwrócić rzecz na lewą stronę i ponownie włączyć program na krótki czas.

Mieszane

Ten program umożliwia suszenie ładunku mieszane, składającego się z bawełny i tkanin syntetycznych, tylko z poziomem suszenia **Do składania**. Po osiągnięciu odpowiedniego poziomu wysuszenia tkanin syntetycznych rozlega się alarm informujący, że odzież jest gotowa do wyjęcia z bębna. Suszenie zatrzymuje się i zaczyna pulsować światło **Start/Pauza**. Wyjmij syntetyczne rzeczy, zamknij drzwiczki i naciśnij przycisk **Start/Pauza**. Suszenie jest wznowiane do czasu, aż pozostające w bębnie ubrania z bawełny osiągną poziom wysuszenia **Do składania**. Ten cykl może być używany przy maksymalnym obciążeniu 3 kg.

Odświeżanie tkanin

Dzięki przepływowi świeżego powietrza tlen wnika we włókna i usuwa z ubrań nieprzyjemne zapachy, takie jak dym papierosowy, nieprzyjemny zapach smażonego jedzenia czy smogu. Dzięki temu krótkiemu programowi można odświeżyć ubrania w zaledwie 20 minut.

! Program do odświeżania odzieży nie został opracowany do ich suszenia, dlatego nie używaj go nigdy do mokrych rzeczy.

- Chociaż można go używać z ładunkami dowolnej wielkości (do 8 kg), jest szczególnie skuteczny przy niewielkim wsadzie. 20-minutowy program do odświeżania odzieży i napowietrzania tkanin. Może również służyć do odświeżania grubej ciepłej odzieży.

Antyalergiczny

- Cykl ten posiada atest „Allergy UK” wydany przez „The British Allergy Foundation”; potwierdza on skuteczną redukcję i eliminację alergenów (w tym roztoczy) w odzieży dzięki utrzymywaniu stałej temperatury przez cały czas trwania zabiegu antyalergicznego. Przy pełnym ładunku program można stosować na wilgotnych rzeczach do suszenia i odkażania lub na suchym wsadzie o wadze 4 kg - tylko do odkażania.

Poścień „7 dni”

- Ten program przeznaczony jest do bawełnianych prześcieradeł i ręczników.
- Można go używać przy obciążeniu do 9 kg.
- Czas trwania tego programu zależy od wielkości wsadu i wybranego poziomu suszenia oraz od prędkości wirowania zastosowanej podczas prania.
- Rzeczy wysuszone w tym programie są gotowe do użycia, ale brzegi lub szwy mogą być lekko wilgotne, zwłaszcza w przypadku dużych artykułów. W takim przypadku spróbuj porozkładać rzeczy i ponownie włączyć program na krótszy czas.

Tkaniny techniczne

- Ten program jest przeznaczony do suszenia wodoodpornych tkanin i kurtek przeciwwiatrowych (np. goretex, poliester, nylon). Bębnowe suszenie stosowane po praniu ma korzystny wpływ na ubranie, ponieważ reaktywuje impregnację hydrofobową. Czas trwania tego programu zależy od wielkości wsadu i wybranego poziomu suszenia oraz od prędkości wirowania zastosowanej podczas prania. Poziom wysuszenia: tylko Do składania.

Ciepłe objęcie

- Cykl ten pomaga ogrzać ręczniki i szlafroki, zapewniając przyjemne uczucie ciepła po kąpieli lub prysznicu. W porze zimowej można nim również rozgrzać ubrania przed ich włożeniem.

Cykl podgrzewa odzież do 37°C (temperatura ciała) i utrzymuje tę samą temperaturę do momentu zatrzymania maszyny przez użytkownika. Ładunek: 3 kg.

! Uwaga: na początku cyklu ikonka  obraca się, a po osiągnięciu żądanej temperatury zaczyna pulsować.

Cykl dla kolorowych ubrań

Ten program pomaga zachować żywy kolor odzieży, ponieważ kontroluje prędkość silnika i obroty bębna i utrzymuje niższą temperaturę suszenia.

- Można go stosować do bawełny dla ładunku do 3 kg.
- Wsad należy uprzednio odwirować w palce z prędkością pomiędzy 1200 - 1400 obrotów/min.
- Czas trwania tego programu zależy od wielkości wsadu i wybranego poziomu suszenia oraz od prędkości wirowania zastosowanej podczas prania.































Program do suszenia wełny opracowany dla tej maszyny został przetestowany i zatwierdzony przez organizację The Woolmark Company.

Cykl nadaje się do suszenia odzieży wełnianej z oznaczeniem na etykietce „Pranie ręczne”, pod warunkiem, że odzież jest prana w programie „Pranie ręczne” zatwierdzonym przez firmę Woolmark i suszona zgodnie z instrukcjami producenta maszyny. M1219. W Wielkiej Brytanii, Irlandii, Hongkongu i Indiach marka Woolmark jest marką certyfikowaną.





















Tabela programów

! Jeśli kontrolka ON/OFF jest zgaszona, naciśnij odpowiedni przycisk , a następnie wybierz program.

Program	Funkcja	Ustawianie	Uwagi/Dostępne opcje
 Łatwe prasowanie	Krótki program (około 10 minut), który zmiękcza włókna odzieży i ułatwia prasowanie.	1. Ustaw pokrętko PROGRAMY na  . 2. W razie potrzeby wybierz opcję Alarm. 3. Naciśnij przycisk Start/Pauza  .	Nie jest to program do suszenia (<i>patrz poprzednia strona</i>). Dostępne opcje Alarm 
 Odświeżanie	20-minutowy program do odświeżania odzieży i napowietrzania tkanin.	1. Ustaw pokrętko PROGRAMY na  . 2. W razie potrzeby wybierz opcję Alarm. 3. Naciśnij przycisk Start/Pauza  .	Alarm 
 Bawełna Standard**	Suszenie rzeczy z bawełny. Uwaga: Maksymalne obciążenie 6 kg (dla cyklu Niska temperatura)	1. Ustaw pokrętko PROGRAMY na  . 2. Wybierz Suszenie automatyczne  lub Suszenie na czas  : (<i>patrz następna strona</i>). 3. Wybierz ewentualnie wymagane opcje. 4. Naciśnij przycisk Start/Pauza  .	Alarm  lub Ochrona przed zagnieceniami  Opóźnienie startu  Wysoka temperatura  Delikatne suszenie  . Opcja automatycznego suszenia: Wilgotne  Do prasowania  Do zawieszania Plus  Do zawieszania  Do składania delikatne  Do składania  Do włożenia 
 Koszule	Suszenie koszul.	1. Ustaw pokrętko PROGRAMY na  . 2. Wybierz Suszenie automatyczne  lub Suszenie na czas  : (<i>patrz następna strona</i>). 3. Wybierz ewentualnie wymagane opcje. 4. Naciśnij przycisk Start/Pauza  .	Alarm  lub Ochrona przed zagnieceniami  Opóźnienie startu  Wysoka temperatura  Suszenie delikatne  . Opcja automatycznego suszenia: Wilgotne  Do prasowania  Do zawieszania Plus  Do zawieszania  Do składania delikatne  Do składania 
 Mieszane	Suszenie odzieży mieszanej z tkanin syntetycznych i bawełny.	1. Ustaw pokrętko PROGRAMY na  . 2. Wybierz Suszenie automatyczne  (<i>patrz następna strona</i>). 3. Wybierz ewentualnie wymagane opcje. 4. Naciśnij przycisk Start/Pauza  .	Alarm  lub Ochrona przed zagnieceniami 
 Antyalergiczny	Zabieg przeciwalergiczny do odzieży bawełnianej.	1. Ustaw pokrętko PROGRAMY na  . 2. Wybierz ewentualnie wymagane opcje. 3. Naciśnij przycisk Start/Pauza  .	Alarm  lub Ochrona przed zagnieceniami  Opóźnienie startu 
 Materiały syntetyczne	Suszenie rzeczy syntetycznych.	1. Ustaw pokrętko PROGRAMY na  . 2. Wybierz Suszenie automatyczne  lub Suszenie na czas  : (<i>patrz następna strona</i>). 3. Wybierz ewentualnie wymagane opcje. 4. Naciśnij przycisk Start/Pauza  .	Alarm  lub Ochrona przed zagnieceniami  Opóźnienie startu  . Opcja automatycznego suszenia: Wilgotne  Do prasowania  Do zawieszania Plus  Do zawieszania  Do składania delikatne  Do składania 
 Pościel „7 dni”	Suszenie prześcieradeł i ręczników.	1. Ustaw pokrętko PROGRAMY na  . 2. Wybierz Suszenie automatyczne  (<i>patrz następna strona</i>). 3. Wybierz ewentualnie wymagane opcje. 4. Naciśnij przycisk Start/Pauza  .	Alarm  lub Ochrona przed zagnieceniami  Opóźnienie startu  Bardzo delikatne  . Opcja automatycznego suszenia: Wilgotne  Do prasowania  Do zawieszania Plus  Do zawieszania  Do składania delikatne  Do składania  Do włożenia  *. (<i>Zaleca się stosowanie poziomu wysuszenia „Do składania”</i>).
 Jeans	Suszenie odzieży dżinsowej.	1. Ustaw pokrętko PROGRAMY na  . 2. Wybierz Suszenie automatyczne  (<i>patrz następna strona</i>). 3. Wybierz ewentualnie wymagane opcje. 4. Naciśnij przycisk Start/Pauza  .	Alarm  lub Ochrona przed zagnieceniami  Opóźnienie startu  . Opcja automatycznego suszenia: Wilgotne  Do prasowania  Do zawieszania Plus  Do zawieszania  Do składania delikatne  Do składania  Do włożenia  *.
 Wełna	Suszenie odzieży wełnianej.	1. Ustaw pokrętko PROGRAMY na  . 2. Wybierz ewentualnie wymagane opcje. 3. Naciśnij przycisk Start/Pauza  .	Alarm 
 Jedwab	Suszenie odzieży jedwabnej.	1. Ustaw pokrętko PROGRAMY na  . 2. Wybierz Suszenie automatyczne  (<i>patrz następna strona</i>). 3. Wybierz ewentualnie wymagane opcje. 4. Naciśnij przycisk Start/Pauza  .	Alarm  . Opcja automatycznego suszenia: Wilgotne  Do prasowania  Do zawieszania Plus  Do zawieszania  Do składania delikatne  Do składania  . (<i>Zaleca się stosowanie poziomu wysuszenia „Do składania”</i>).
 Niemowlęce delikatne	Suszenie niemowlęcych ubranek w niskiej temperaturze.	1. Ustaw pokrętko PROGRAMY na  . 2. Wybierz Suszenie automatyczne  lub Suszenie na czas  : (<i>patrz następna strona</i>). 3. Wybierz ewentualnie wymagane opcje. 4. Naciśnij przycisk Start/Pauza  .	Alarm  lub Ochrona przed zagnieceniami  Opóźnienie startu  . Opcja automatycznego suszenia: Wilgotne  Do prasowania  Do zawieszania Plus  Do zawieszania  Do składania delikatne  Do składania  . (<i>Zaleca się stosowanie poziomu wysuszenia „Do składania”</i>).

















* **Uwaga:** z aktywną opcją **Wysoka temperatura**.

** Jest to najbardziej efektywny program pod względem zużycia energii (UE 392/2012). Aby osiągnąć maksymalną wydajność, wybierz poziom wysuszenia DO SKŁADANIA oraz opcję najwyższej temperatury (Konfiguracja standardowa/początkowa domyślna).

Program	Funkcja	Ustawianie	Uwagi/Dostępne opcje
 Pluszowe zabawki	Suszenie pluszowych zabawek.	1. Ustaw pokrętkę PROGRAMY na  . 2. Wybierz ewentualnie wymagane opcje. 3. Naciśnij przycisk Start/Pauza > .	Alarm  . Opóźnienie startu  .
 Kolory	Suszenie rzeczy kolorowych.	1. Ustaw pokrętkę PROGRAMY na  . 2. Wybierz ewentualnie wymagane opcje. 3. Naciśnij przycisk Start/Pauza > .	Alarm  . Opóźnienie startu  . Opcja automatycznego suszenia: Wilgotne  Do prasowania  Do zawieszania Plus  Do zawieszania  Do składania delikatne  Do składania  (Zaleca się stosowanie poziomu wysuszenia „Do składania”).
 Tkaniny techniczne	Suszenie odzieży sportowej.	1. Ustaw pokrętkę PROGRAMY na  . 2. Wybierz ewentualnie wymagane opcje. 3. Naciśnij przycisk Start/Pauza > .	Alarm  lub Ochrona przed zagnieceniami  . Opóźnienie startu  .
 Ciepłe objęcie	Ogrzewanie ręczników i szlafroków.	1. Ustaw pokrętkę PROGRAMY na  . 2. Naciśnij przycisk Start/Pauza > .	-

Suszenie automatyczne lub Suszenie na czas

Najpierw wybierz program (patrz tabela programów).

Program	Funkcja	Ustawianie	Uwagi/Dostępne opcje
Poziomy suszenia	Jeśli to możliwe, zawsze używaj opcji automatycznego suszenia, ponieważ zapewnia ona najlepsze rezultaty suszenia odzieży. Ustawiona temperatura zależy od wybranego programu (opcji materiału).	1. Naciśnij kilkakrotnie przycisk Poziomy wysuszenia, aż na wyświetlaczu pojawi się żądana opcja. Po każdym naciśnięciu przycisku opcje przechodzą do przodu        a następnie powtarzają się. ! Niektóre programy automatyczne nie mają wszystkich 7 opcji poziomu suszenia. 2. Wybierz ewentualnie wymagane opcje. 3. Naciśnij przycisk Start > .	Dostępne opcje Alarm  lub Ochrona przed zagnieceniami  . Opóźnienie startu  Wysoka temperatura  Delikatne suszenie  Sprawdź sugerowane czasy suszenia (patrz Pranie). W ostatnich minutach tych programów wykonywana jest faza suszenia na zimno.
Suszenie na czas (220, 180, 150, 120, 90, 60 lub 40 minut)	Jeśli chcesz ustawić czas suszenia, zawsze używaj funkcji Suszenie na czas. Ustawiona temperatura zależy od wybranego programu (opcji materiału). Używany w niskiej temperaturze do akrylu i delikatnych wyrobów.	1. Naciśnij kilkakrotnie przycisk Suszenie na czas aż na wyświetlaczu pojawi się żądana opcja. Każde naciśnięcie przycisku skraca ustawiony czas od 220, 180, 150, 120, 90, 60, do 40 minut , a następnie czasy się powtarzają. • Niemowlęce delikatne trwa maksymalnie 180 minut . 2. Wybierz ewentualnie wymagane opcje. 3. Naciśnij przycisk Start/Pauza > .	Dostępne opcje Alarm  lub Ochrona przed zagnieceniami  . Opóźnienie startu  Wysoka temperatura.  . Sprawdź sugerowane czasy suszenia (patrz Pranie). W ostatnich minutach tych programów wykonywana jest faza suszenia na zimno.

! Aby uzyskać najlepszą wydajność, nie otwieraj drzwiczek przed zakończeniem cyklu.

Sterowanie

• Pokrętko programów

! Uwaga: jeśli po naciśnięciu przycisku Start zmieni się pozycja pokrętki wyboru programów, nowa pozycja **NIE** powoduje zmiany wybranego programu. Aby zmienić program, naciśnij przycisk Start/Pauza >II, aby wstrzymać program (kontrolka miga na żółto), wybierz nowy program i jego opcje; kontrolka zacznie pulsować zielonym światłem. Po naciśnięciu przycisku Start/Pauza >II uruchomi się nowy program.

• Przyciski i diody Opcji

Te przyciski służą do dostosowywania wybranego programu do indywidualnych potrzeb. Nie wszystkie opcje są dostępne dla wszystkich programów (*patrz Uruchamianie i programy*). Jeśli opcja nie jest dostępna i naciśniesz przycisk, brzęczyk wydaje trzy sygnały dźwiękowe. Jeśli opcja jest dostępna, lampka obok przycisku zapala się, aby potwierdzić, że opcja została wybrana.

• Dioda ECO

Ta kontrolka zapala się po wybraniu opcji programowania zużywających mniej energii niż ustawienia domyślne. Przykłady: jeśli wybierzesz program automatyczny lub zastosujesz ustawienie suszenia na czas krótszy niż domyślny. Zapalenie się tej kontrolki nie oznacza, że wybrano idealne ustawienie energii, a jedynie, że wybrane opcje zużywają mniej energii.

• Kontrolki postępu programu

(☀️ Suszenie, ❄️ Suszenie na zimno, END)

Kontrolki postępu pokazują stan programu. Na każdym etapie programu zapala się odpowiedni wskaźnik.

• Opóźnienie startu ⌚

Uruchomienie niektórych programów (*patrz Uruchamianie i programy*) może być opóźnione o maks. 24 godzin (*patrz Wyświetlacz*).

Przed ustawieniem opóźnienia startu upewnij się, że pojemnik na wodę został opróżniony i że filtr jest czysty.

• Suszenie delikatne 🧺

Poprzez zmniejszenie działania mechanicznego podczas ostatniej fazy suszenia ogranicza się ilość wytwarzanych kłaczek, co chroni włókna odzieży.

Uwaga: w programie Koszule nie jest dostępna opcja Niska temperatura.

• Alarm 📢

Po zakończeniu cyklu suszenia rozlega się sygnał dźwiękowy, który oznacza, że program się zakończył i że ubrania są gotowe do wyjęcia z suszarki.

Uwaga: jeśli wybrano funkcję Ochrona przed zagnieceniami, ta opcja nie jest dostępna.

• Ochrona przed zagnieceniami 🧺

W przypadku Opóźnienia startu, jeśli została wybrana ta opcja, podczas oczekiwania odzież jest od czasu do czasu obracana w bębnie, aby zapobiec zagnieceniom. Jeżeli wsad nie został wyjęty z suszarki natychmiast po zakończeniu cyklu suszenia i schładzania, bęben obraca się od czasu do czasu, aby na odzieży nie utworzyły się zagniecenia. W fazie po zakończeniu cyklu pali się kontrolka END, a dioda Start/Pauza pulsuje na bursztynowo.

Uwaga: jeśli wybrano funkcję Alarm, ta opcja nie jest dostępna.

• Wysoka temperatura 🔥

Jeśli ustawiono Suszenie na czas, naciśnięcie tego przycisku powoduje wybranie wysokiej temperatury i zapalenia się lampki powyżej tego oznaczenia.

• Kontrolka Opróżniania zbiornika/Czyszczenia filtra kondensatora „h2o” 🧽

(Jeśli suszarka została podłączona do rury spustowej, wskazania lampki 🧽 zbiornika na wodę nie mają znaczenia, ponieważ nie trzeba go opróżniać). Kiedy lampka 🧽 jest zapalona (ale nie miga), przypomina o opróżnieniu zbiornika na wodę. Jeśli zbiornik na wodę zapełni się w trakcie programu, grzałka przestaje grzać i rozpoczyna się faza Suszenie na zimno; następnie zaczyna pulsować kontrolka, a suszarka wydaje sygnały dźwiękowe. Należy wówczas opróżnić zbiornik i ponownie uruchomić suszarkę, w przeciwnym razie ubrania nie wyschną. Po ponownym uruchomieniu suszarki kontrolka gaśnie po kilku sekundach. Aby uniknąć tej procedury, zawsze opróżniaj zbiornik na wodę przy każdym uruchamianiu suszarki (*patrz Konserwacja*).

! Pamiętaj, że nawet jeśli suszarka została podłączona do rury spustowej, **ZAWSZE** należy wyczyścić filtr.

• Otwieranie drzwiczek

Otwarcie drzwi (lub naciśnięcie przycisku Start/Pauza) w trakcie działania programu powoduje zatrzymanie suszarki oraz konsekwencje przedstawione poniżej. Uwaga: podczas fazy Post Care programu kontrolka Start/Pauza pulsuje na bursztynowo.

- rzy Opóźnieniu startu czas opóźnienia jest nadal liczony. Aby wznowić program Opóźnienie startu, konieczne jest naciśnięcie przycisku Start. Jedna z kontrolk opóźnienia miga, wskazując aktualne ustawienie opóźnienia.
- Aby wznowić program, należy nacisnąć przycisk Start. Kontrolki postępu zmieniają się, pokazując bieżący stan, a dioda Start/Pauza przestaje migać i zmienia kolor na zielony.
- Program kończy się w trakcie fazy Ochrona przed zagnieceniami po suszeniu. Naciśnięcie przycisku Start/Pauza uruchamia nowy program od samego początku.
- Zmiana ustawienia pokrętki Programów powoduje wybranie nowego programu; kontrolka Start/Pauza zaczyna migać na zielono. Możesz użyć tej procedury, aby wybrać program „Chłodzenie” Suszenie na zimno, aby schłodzić ubrania, jeśli uważasz, że są wystarczająco suche. Naciśnij przycisk Start/Pauza, aby uruchomić nowy program.

• Zabezpieczenie systemu Pompa ciepła (Kondensator)

System pompy ciepła działa poprzez kompresor wyposażony w zabezpieczenie, które interweniuje w razie otwarcia drzwi lub nagłej przerwy w dostawie prądu. Zabezpieczenie to zapobiega ponownemu uruchomieniu sprężarki przez 5 minut po zamknięciu drzwi i ponownym uruchomieniu cyklu.

• Uwaga:

W razie awarii prądu należy odłączyć zasilanie lub wyjąć wtyczkę z gniazdka. Po przywróceniu zasilania podłącz suszarkę do prądu, naciśnij przycisk ON/OFF i przytrzymaj go aż suszarka wznowi pracę, a następnie naciśnij przycisk Start/Pauza.

Pranie

PL

Sortowanie prania

- Sprawdź symbole na metkach różnych ubrań, aby upewnić się, że można je suszyć w suszarce bębnowej.
- Posortuj pranie według rodzaju tkaniny.
- Opróżnij kieszenie i sprawdź guziki.
- Zasuń zamki błyskawiczne, zapnij haftki i zawiąż luźno paski i sznurowadła.
- Wykręć ubrania, aby usunąć jak najwięcej wody.

! Nie ładuj do suszarki niewyżętych rzeczy całkowicie pełnych wody.

Maksymalny załadunek

Nie przekraczaj maksymalnej ładowności bębna. Poniższe wartości odnoszą się do wagi suchej odzieży:

Włókna naturalne: maksymalnie 9 kg

Włókna syntetyczne: maksymalnie 3 kg

! Nie przeciążaj suszarki, aby uniknąć spadku jej wydajności.

Etykiety sposobu pielęgnacji

Sprawdź metki na ubraniach, zwłaszcza gdy wkładasz je do suszarki po raz pierwszy. Poniżej przedstawiono najczęściej stosowane symbole.

- Można suszyć w suszarce.
- Nie suszyć w suszarce
- Suszyć w suszarce w wysokiej temperaturze.
- Suszyć w suszarce w niskiej temperaturze.



Czasy suszenia

Czasy suszenia są przybliżone: na czas suszenia może mieć wpływ:

- Ilość wody zatrzymana przez ubrania po odwirowaniu: ręczniki i delikatne rzeczy zatrzymują dużo wody.
- Tkaniny: odzież wykonana z tego samego włókna, ale o różnym splocie i grubości, może mieć różne czasy schnięcia.
- Ilość prania: pojedyncze rzeczy i małe wsady mogą schnąć dłużej.
- Poziom wyschnięcia: jeśli odzież ma być prasowana, można ją wyjąć z maszyny, gdy jest jeszcze trochę wilgotna. Natomiast rzeczy, które muszą być całkowicie suche, można zostawić w suszarce na dłużej.
- Ustawienie temperatury.
- Temperatura otoczenia: im jest niższa temperatura w pomieszczeniu, w którym znajduje się suszarka, tym więcej czasu zajmie suszenie ubrań.
- Objętość ubrań: niektóre grube rzeczy o dużych rozmiarach wymagają szczególnej uwagi przy suszeniu. Zalecamy, aby wyjąć te rzeczy, roztrzepać je i włożyć z powrotem do suszarki: czynność tę należy powtórzyć kilka razy w trakcie cyklu suszenia.

! Nie przesuszać zbyt mocno ubrań. Wszystkie tkaniny zawierają naturalną wilgoć, dzięki której są miękkie i puszyste.

Czasy suszenia

Bawełna 		1 Kg	2 Kg	3 Kg	4 Kg	5 Kg	6 Kg	7 Kg	8-9 Kg
	Automatyczne: minuty	60-90	80-100	120-130	120-140	140-180	150-190	170-200	200-250
	Na czas	60 lub 90	90	90-120	120-140	150	150 lub 180	180-220	220
Wysoka temperatura	Czasy suszenia po wirowaniu w pralce z 800-1000 obr./min								
Syntetyczne 		1 Kg		2 Kg		3 Kg		4 Kg	
	Automatyczne: minuty	40-50		50-70		70-90		80-120	
	Ustawienia Suszenie na czas	40 lub 60		40 lub 60		60 lub 90		90 lub 120	
Niska temperatura	Czasy suszenia po delikatnym wirowaniu w pralce								
Delikatne (akryle) 		1 Kg				2 Kg			
	Automatyczne: minuty	Tylko ustawienia Suszenie na czas							
	Ustawienia Suszenie na czas	40 lub 60 lub 90				90 lub 120 lub 150			
Niska temperatura	Czasy suszenia po delikatnym wirowaniu w pralce								

Jeśli odnosisz wrażenie, że suszarka nie działa prawidłowo, zanim skontaktujesz się z Centrum Serwisowym (*patrz Pomoc*), zapoznaj się uważnie z poniższymi wskazówkami dotyczącymi rozwiązywania problemów.

Problem:

Suszarka nie uruchamia się.

Prawdopodobne przyczyny awarii / Rozwiązania:

- Wtyczka nie jest wystarczająco mocno wciśnięta do gniazdka ściennego, aby zapewnić kontakt.
- Wystąpiła awaria zasilania.
- Przepalił się bezpiecznik. Spróbuj podłączyć do tego samego gniazdka inne urządzenie AGD.
- Jeśli używasz przedłużacza, spróbuj podłączyć wtyczkę suszarki bezpośrednio do gniazdka.
- Drzwiczki nie zostały prawidłowo zamknięte.
- Program nie został poprawnie ustawiony (*patrz Uruchamianie i programy*).
- Nie naciśnięto przycisku START (*patrz Uruchamianie i programy*).

Cykl suszenia nie rozpoczyna się.

- Ustawiono czas opóźnienia (*patrz Uruchamianie i programy*).
- Naciśnięto przycisk Start; zanim suszarka się uruchomi trzeba chwilę odczekać. Poczekaj na rozpoczęcie suszenia i NIE naciskaj ponownie przycisku Start: w przeciwnym razie suszarka przejdzie w tryb pauzy i proces suszenia nie rozpocznie się.

Czasy schnięcia są długie.

- Filtr nie został wyczyszczony (*patrz Konserwacja*).
- Czy trzeba opróżnić pojemnik na wodę? Miga kontrolka Wylej wodę i wyświetla się komunikat „h2o” (*patrz Konserwacja*).
- Należy wyczyścić filtr Kondensatora (*patrz Konserwacja*).
- Ustawiona temperatura jest nieodpowiednia dla suszonych tkanin (*patrz Uruchamianie i programy oraz Pranie*).
- Dla tego wsadu nie wybrano prawidłowego czasu suszenia (*patrz Pranie*).
- Kratka wlotu powietrza jest zatkana (*patrz Instalacja i Konserwacja*).
- Ubrania są zbyt mokre (*patrz Pranie*).
- Suszarka jest przeładowana (*patrz Pranie*).

Miga kontrolka Wylej wodę, chociaż suszarka działała dopiero krótką chwilę.

- Prawdopodobnie zbiornik na wodę nie został opróżniony przy uruchamianiu programu. Nie czekaj, aż suszarka będzie żądać wylania wody: zawsze sprawdzaj zbiornik i opróżniaj go przed rozpoczęciem nowego programu suszenia (*patrz Konserwacja*).

Świeci się kontrolka Wylej wodę, ale zbiornik nie jest pełny.

- To normalna sytuacja: kiedy pojemnik jest pełny, lampka pulsuje. Jeżeli lampka jest zapalona, ale nie miga, przypomina po prostu o opróżnieniu zbiornika (*patrz Uruchamianie i programy*).

Program się kończy, a ubrania są bardziej mokre niż się tego spodziewam.

! Ze względów bezpieczeństwa maksymalny czas trwania programów suszenia wynosi 5 godzin. Jeśli w ciągu tego okresu czasu program automatyczny nie uzyskał wymaganej wilgotności końcowej, suszarka kończy program i zatrzymuje się. Sprawdź punkty opisane powyżej i powtórz program; jeśli odzież jest nadal wilgotna, skontaktuj się z Centrum serwisowym (*patrz Pomoc*).

Na wyświetlaczu pojawia się kod F, po którym następuje jedna lub dwie cyfry, lampki opcji i lampka pauzy migają.

- Jeśli na wyświetlaczu pojawia się litera F, a po niej jedna lub dwie cyfry, wyłącz suszarkę, wyjmij wtyczkę z gniazdka i wyczyść filtr (*patrz Konserwacja*). Następnie ponownie włóż wtyczkę, włącz suszarkę i uruchom nowy program suszenia. Jeśli komunikat utrzymuje się, zanotuj numer i skontaktuj się z Centrum serwisowym (*patrz Pomoc*).

Co 6 sekund na wyświetlaczu ukazuje się komunikat „dOn”.

- Suszarka jest w trybie „Demo”. Naciśnij przyciski ON/OFF i Start/Pauza i przytrzymaj je przez 3 sekundy. Na wyświetlaczu pokaże się przez 3 sekundy napis „dOff”, a następnie suszarka wznowi normalną pracę.

Na wyświetlaczu zmieniają się ciągle wskazania Pozostałego czasu suszenia.

- Podczas cyklu suszenia urządzenie stale monitoruje pozostały czas, aby ukazać na wyświetlaczu jak najdokładniejszą wartość. Wyświetlany czas może się wydłużyć w trakcie cyklu i jest to normalne.

Przez kilka pierwszych minut pracy suszarka bardzo hałasuje.

- Jest to normalne, zwłaszcza jeśli suszarka nie była używana przez jakiś czas. Jeśli hałas utrzymuje się przez cały cykl, skontaktuj się z Centrum serwisowym.

Kontrolki na panelu sterowania suszarki są zgaszone, chociaż suszarka jest włączona.

- Ze względu na oszczędność energii suszarka przeszła w tryb czuwania. Dzieje się tak, gdy suszarka została włączona i wystąpiła awaria zasilania. Dzieje się to po 30 minutach:
 - jeśli suszarka jest włączona, ale nie został uruchomiony żaden program;
 - po zakończeniu programu suszenia.Naciśnij i przytrzymaj przycisk ON/OFF aż suszarka ponownie się uruchomi.

System Kondensatora (skraplacza)

Ta suszarka do ubrań wyposażona jest w system z kondensatorem. Do działania kondensator wykorzystuje gazy cieplarniane (gazy fluorowane), które są objęte protokołem z Kioto. Gazy F znajdują się w hermetycznie zamkniętej jednostce. Ta szczelna jednostka zawiera 0,29 kg gazu R134a F, który działa jako czynnik chłodniczy. GWP = 1430 (0,4 t CO₂).

Uszkodzoną jednostkę kondensacyjną należy wymienić na nową. Aby uzyskać więcej informacji, skontaktuj się z najbliższym Centrum serwisowym.

Uwaga: Gazy zawarte w zamkniętej jednostce nie stanowią niebezpieczeństwa dla zdrowia, ale jeśli wyciekną ze zbiornika, będą miały wpływ na globalne ocieplenie.

Zanim zadzwonisz do Centrum serwisowego:

- Sięgnij po Instrukcję i postępuj zgodnie z sugestiami dot. rozwiązywania problemów, aby sprawdzić, czy możesz samodzielnie naprawić usterkę (*patrz Problemy i rozwiązania*).
- Jeśli ci się to nie uda, wyłącz suszarkę i zadzwoń do najbliższego Centrum serwisowego.

Dane, jakie należy podać dla Centrum serwisowego:

- Imię i nazwisko, adres i kod pocztowy;
- numer telefonu;
- typ usterki;
- data zakupu;
- model urządzenia (Mod.);
- numer seryjny suszarki (S/N).

Informacje te znajdują się na etykiecie znamionowej umieszczonej za drzwiczkami.

Części zamienne

Suszarka bębnowa to skomplikowana maszyna. Próba samodzielnej naprawy lub powierzanie naprawy niewykwalifikowanemu personelowi naraża osoby na niebezpieczeństwo, grozi uszkodzeniem suszarki, a ponadto powoduje utratę gwarancji na maszynę i na jej części zamienne.

Jeśli masz jakiegokolwiek problemy z używaniem tego urządzenia, zawsze skontaktuj się z autoryzowanym technikiem.

Udzielanie przez osobę niewykwalifikowaną jakiegokolwiek pomocy technicznej lub wykonywanie napraw, które powodują rozszczelnienie kondensatora, jest przestępstwem.

Informacje dotyczące recyklingu i utylizacji

W ramach naszego stałego zaangażowania w ochronę środowiska, aby zmniejszyć koszty klienta i zminimalizować straty materiałowe, zastrzegamy sobie prawo do używania wysokiej jakości komponentów pochodzących z recyklingu.

- Utylizacja materiałów opakowaniowych: aby umożliwić recykling opakowania, postępuj zgodnie z lokalnymi przepisami.
- Aby zmniejszyć ryzyko wypadków z udziałem dzieci, należy usunąć drzwiczki i wtyczkę, a następnie odciąć przewód zasilający równo przy ścianie urządzenia. Te części należy utylizować osobno, aby uniemożliwić podłączenie maszyny do gniazdka elektrycznego.

Utylizacja

 Europejska dyrektywa 2012/19/WE w sprawie zużytego sprzętu elektrycznego i elektronicznego (WEEE) stanowi, że urządzeń gospodarstwa domowego nie wolno wyrzucać do zwykłego strumienia miejskich odpadów stałych. Zużyte urządzenia należy zbierać oddzielnie, aby zoptymalizować stopień odzysku i recyklingu materiałów, z których się składają, oraz zapobiec potencjalnym szkodom dla zdrowia i środowiska.

Ta suszarka wykorzystuje szczelną pompę ciepła zawierającą gazy fluorowane, które muszą być odzyskane i zutylicowane. Aby przypomnieć o obowiązku oddzielnej zbiórki, na wszystkich produktach znajduje się przekreślony symbol kosza na śmieci. Kupując nowy ekwiwalentny sprzęt, urządzenia WEEE można przekazać sprzedawcy detalicznemu, który jest zobowiązany do ich nieodpłatnego odbioru; „bardzo mały” sprzęt WEEE (żaden bok nie przekracza 25 cm) można bezpłatnie zostawić u sprzedawców detalicznych, nawet jeśli nic nie było u nich kupowane (tylko w sklepach o powierzchni sprzedażowej większej niż 400 m²). Aby uzyskać więcej informacji na temat prawidłowej utylizacji urządzeń gospodarstwa domowego, ich właściciele mogą skontaktować się z odpowiednimi służbami publicznymi lub sprzedawcami detalicznymi.



To urządzenie zostało zaprojektowane, wyprodukowane i wprowadzone na rynek zgodnie z następującymi dyrektywami:

- LVD 2014/35/UE, EMC 2014/30/UE i RoHS 2011/65/UE.



19516083500

03/2019

PL