



Cat® S62 Pro
Instrukcja obsługi

PRZECZYTAJ OSTRZEŻENIA DOTYCZĄCE BEZPIECZEŃSTWA PRZED PIERWSZYM UŻYCIEM

- Przeczytaj uważnie niniejszą instrukcję i informacje o zalecanych środkach ostrożności, aby zagwarantować poprawne korzystanie z tego urządzenia.
- W razie korzystania w słonej wodzie, wypłucz urządzenie po zanurzeniu, włączając gniazdo audio i złącze USB, aby uniknąć korozji spowodowanej przez sól.
- Mimo wzmocnionej konstrukcji urządzenia, unikaj uderzania, rzucania, miażdżenia, przebijania lub zginania urządzenia.
- Nie włączaj urządzenia w sytuacjach, w których korzystanie z niego jest zabronione lub może powodować zakłócenia lub niebezpieczeństwo.
- Nigdy nie korzystaj z urządzenia podczas prowadzenia pojazdów.
- Zawsze przestrzegaj reguł dotyczących korzystania z urządzeń w szpitalach oraz placówkach opieki zdrowotnej i wyłączaj urządzenie w pobliżu urządzeń medycznych.
- Wyłączaj urządzenie lub włączaj tryb samolotowy, gdy znajdujesz się w samolocie, ponieważ urządzenie może powodować zakłócenia awioniki.
- Wyłączaj urządzenie w pobliżu precyzyjnych urządzeń elektronicznych, ponieważ może ono negatywnie wpływać na ich działanie.
- Nie próbuj demontować urządzenia ani jego akcesoriów - urządzenie może być serwisowane lub naprawiane wyłącznie przez odpowiednio wykwalifikowanych pracowników.
- Nie umieszczaj urządzenia ani jego akcesoriów w pojemnikach z silnym polem elektromagnetycznym.
- Nie umieszczaj magnetycznych nośników pamięci w pobliżu urządzenia. Promieniowanie emitowane przez urządzenie może spowodować usunięcie informacji zapisanych na takich nośnikach.
- Nie używaj urządzenia w miejscach, w którym znajdują się łatwopalne gazy, jak na stacji benzynowej, ani nie umieszczaj urządzenia w miejscach o wysokiej temperaturze.
- Trzymaj urządzenie i jego akcesoria z dala od małych dzieci. Nie zezwalaj dzieciom na korzystanie z urządzenia bez nadzoru.
- Stosuj jedynie zatwierdzone ładowarki, aby uniknąć ryzyka wybuchu.
- Przestrzegaj praw lub przepisów dotyczących urządzeń bezprzewodowych oraz szanuj prywatność i prawa innych osób.
- W przypadku osób korzystających z implantów medycznych (implantów serca, stawów itp.) należy trzymać urządzenie co najmniej 15 cm z dala od implantu oraz po stronie przeciwnej do strony, gdzie umieszczony jest implant.
- Ściśle przestrzegaj odpowiedniej treści tej instrukcji podczas korzystania z kabla USB, ponieważ w przeciwnym razie może dojść do uszkodzenia urządzenia lub komputera.
- Pełen tekst instrukcji dotyczące bezpieczeństwa jest dostępny pod następującym adresem internetowym: <https://www.catphones.com/support/>

UWAGI PRAWNE

© 2020 Caterpillar. Wszelkie prawa zastrzeżone.

CAT, CATERPILLAR, LET'S DO THE WORK, ich logotypy, kolor „Caterpillar Yellow” (żółć Caterpillar), opakowanie i oznaczenia „Power Edge” i Cat „Modern Hex” oraz elementy identyfikacji produktu i firmy zastosowane tutaj są znakami towarowymi Caterpillar, a ich wykorzystanie bez zezwolenia jest zabronione.

Bullitt Mobile Ltd. jest licencjobiorcą Caterpillar Inc.

Znaki towarowe Bullitt Mobile Ltd. i stron trzecich są własnością odpowiednich właścicieli.

Reprodukcja lub przekazywanie jakiegokolwiek części tego dokumentu w dowolnej formie i dowolnymi środkami jest zabronione bez uprzedniej pisemnej zgody Caterpillar Inc.

Produkt opisany w tej instrukcji może zawierać oprogramowanie chronione prawem autorskim oraz ewentualnych licencjodawców. Klientom nie wolno, w żaden sposób, reprodukować, dystrybuować, modyfikować, dekompilować, odszyfrowywać, dokonywać ekstrakcji, przeprowadzać inżynierii wstecznej, wynajmować, przekazywać na zasadzie cesji wspomnianego tutaj oprogramowania i sprzętu ani udzielać na nie podlicencji, chyba że takie ograniczenia są zabronione przez właściwe prawo lub na takie działania wyrazili zgodę właściciele praw autorskich zgodnie z licencjami.

Treść tej instrukcji jest dostarczana w stanie „takim, w jakim jest”. Jeśli nie wymaga tego właściwe prawo, dokładności, zgodności z prawdą i treści tej instrukcji nie obejmują żadne gwarancje wyrażone lub domniemane, w tym, w szczególności, domniemane gwarancje przydatności do określonych celów i wartości handlowej.

W zakresie dopuszczalnym przez właściwe prawo producent w żadnym wypadku nie ponosi odpowiedzialności za żadne szczególne, incydentalne, pośrednie ani wynikowe szkody ani utracone korzyści, zyski, przychody, dane, renomę ani oczekiwane oszczędności.

Znak słowny i logotypy Bluetooth® to zastrzeżone znaki towarowe, stanowiące własność Bluetooth SIG, Inc., a ich wykorzystanie przez Bullitt Group Ltd oparte jest o licencję. Inne znaki towarowe stron trzecich oraz nazwy handlowe są własnością odpowiednich podmiotów.

Google, Android, Google Play i inne znaki są znakami towarowymi Google LLC.

UWAGA

Niektóre funkcje produktu i jego akcesoriów opisane tutaj zależą od zainstalowanego oprogramowania, parametrów i ustawień lokalnej sieci i mogą nie być włączone lub mogą być ograniczone przez lokalnych operatorów sieci lub dostawców usług sieciowych. Z tego powodu opis zawarty w tej instrukcji może nie być całkowicie zgodny z zakupionym produktem lub jego akcesoriami.

Producent zastrzega sobie prawo do zmiany lub modyfikacji wszelkich informacji lub danych technicznych zawartych w tej instrukcji bez uprzedniego powiadomienia i bez zobowiązań.

Producent nie odpowiada za legalność i jakość żadnych produktów przesyłanych lub pobieranych przez użytkownika z użyciem tego urządzenia, w tym tekstu, zdjęć, muzyki, filmów oraz oprogramowania, poza oprogramowaniem wbudowanym, w odniesieniu do ochrony praw autorskich. Wszelkie konsekwencje instalacji lub użytkowania powyższych produktów na tym urządzeniu ponosi użytkownik.

PRZEPISY W ZAKRESIE IMPORTU I EKSPORTU

Klienci muszą przestrzegać wszystkich właściwych przepisów i praw dotyczących eksportu lub importu. Klienci muszą uzyskać wszelkie wymagane rządowe zezwolenia i licencje w celu eksportu, re-eksportu lub importu produktu podanego w tej instrukcji, wliczając oprogramowanie i dane techniczne.

SPIS TREŚCI

PRZEDSTAWIAMY CAT® S62 Pro	7
WZMOCNIONA KONSTRUKCJA	7
ZAWARTOŚĆ OPAKOWANIA	8
FUNKCJE PRZYCISKÓW	8
PIERWSZE KROKI	9
INSTALACJA KART(Y) SIM I KARTY PAMIĘCI	9
ŁADOWANIE AKUMULATORA	10
WAŻNE INFORMACJE DOTYCZĄCE PRZYSZŁEGO KORZYSTANIA Z AKUMULATORA	10
WŁĄCZANIE I WYŁĄCZANIE URZĄDZENIA	11
EKRAN DOTYKOWY	11
EKRAN GŁÓWNY	11
WŁĄCZANIE I WYŁĄCZANIE BLOKADY EKRANU	12
BLOKOWANIE EKRANU	12
ODBLOKOWANIE TELEFONU	12
EKRAN	12
UKŁAD EKRANU	12
POWIADOMIENIA I INFORMACJE O STANIE	12
PANEL POWIADOMIEŃ	13
IKONY SKRÓTÓW	14
WIDŻETY	14
FOLDERY	14
TAPETY	15
PRZENOSZENIE PLIKÓW NA URZĄDZENIE I Z URZĄDZENIA	15
KORZYSTANIE Z TRYBU SAMOLOTOWEGO	15
NAWIĄZYWANIE POŁĄCZENIA TELEFONICZNEGO	16
KONTAKTY	17
KORZYSTANIE Z KŁAWIATURY EKRANOWEJ	18
WYŚWIETLANIE KŁAWIATURY EKRANOWEJ	18
KORZYSTANIE Z POZIOMEJ KŁAWIATURY EKRANOWEJ	18
DOSTOSOWYWANIE USTAWIEŃ KŁAWIATURY	19
WI-FI®	19
SMS I MMS	19
BLUETOOTH®	20
ROBIENIE ZDJĘĆ I NAGRYWANIE FILMÓW	21
KORZYSTANIE Z KAMERY TERMICZNEJ	24
SŁUCHANIE MUZYKI	27
KORZYSTANIE ZE SKLEPU GOOGLE PLAY	27

SYNCHRONIZACJA INFORMACJI	29
KORZYSTANIE Z INNYCH APLIKACJI	31
ZARZĄDZANIE URZĄDZENIEM	32
USTAWIANIE DATY I GODZINY	32
PERSONALIZACJA EKRANU	33
USTAWIANIE DZWONKA TELEFONU.....	33
KONFIGURACJA USŁUG TELEFONICZNYCH	34
KORZYSTANIE Z NFC.....	34
ZABEZPIECZENIE URZĄDZENIA	35
ZARZĄDZANIE APLIKACJAMI	36
RESETOWANIE URZĄDZENIA.....	36
ZAŁĄCZNIK.....	37
WYŚWIETLANIE E-ETYKIETY.....	37
ZAPOBIEGANIE USZKODZENIOM SŁUCHU.....	37
ZGODNOŚĆ Z APARATAMI SŁUCHOWYMI (HAC)	37
POŁĄCZENIE ALARMOWE.....	38
ZGODNOŚĆ Z WYMOGAMI DOTYCZĄCYMI SAR (SWOISTEGO TEMPA POCHŁANIANIA ENERGII) WE	38
PRZEPISY FCC.....	39
INFORMACJE O EKSPOZYCJI NA PROMIENIOWANIE RADIOWE (SAR).....	39
INFORMACJE O USUWANIU I RECYKLINGU	40
OGRANICZENIE STOSOWANIA SUBSTANCJI NIEBEZPIECZNYCH.....	41
ZGODNOŚĆ Z PRZEPISAMI UE	41
OŚWIADCZENIE DOTYCZĄCE ZGODNOŚCI Z WYMOGAMI UE	41
TABELA PASMA I MOCY.....	41
DANE TECHNICZNE CAT® S62 Pro.....	43

PRZEDSTAWIAMY CAT® S62 Pro

Przedstawiamy Cat S62 Pro — najlepsze połączenie innowacji, eleganckiej konstrukcji i solidnej trwałości.

Nasza trzecia generacja serii Cat 60 jest wyposażona w najlepszą wbudowaną kamerę termowizyjną dostępną w smartfonie.

S62 Pro to znaczący krok naprzód, gdyż jest niezwykle czuły na najdrobniejsze różnice temperatury i zapewnia znaczącą poprawę jakości i czytelności obrazu z kamery termowizyjnej. Używaj go, aby lepiej poznać otaczający Cię świat, nawet w całkowitej ciemności: monitoruj, diagnozuj, odkrywaj i oszczędzaj czas.

Poza tym ulepszyliśmy ekran do jakości 5,7" FHD+ (18x9), powiększyliśmy pamięć do 6 GB RAM/128 GB ROM i dodaliśmy czytnik linii papilarnych. Dzięki szybszemu chipsetowi, obudowie Android 10 oraz dużemu i zoptymalizowanemu akumulatorowi, Cat S62 Pro to najlepszy telefon do pracy.

WZMOCNIONA KONSTRUKCJA

UPUSZCZENIE URZĄDZENIA:

- Tak: Możesz używać urządzenia na wysokości do 1,8 m — jest odporne na upuszczenie z tej wysokości.
- Nie: Rzucaj urządzeniem i nie upuszczaj go z wysokości większej niż 1,8 m — jest trwałe, ale nie niezniszczalne.

WODOSZCZELNOŚĆ:

- Tak: Możesz używać urządzenia w wilgotnych i mokrych warunkach. Przed użyciem urządzenia w wodzie dopilnuj, aby wszystkie komponenty i pokrywy były poprawnie zamknięte. Urządzenie wytrzyma głębokość 1,5 metra przez maksymalnie 35 minut.
- Nie: Używaj go dłużej niż 35 minut na głębokości 1,5 metra lub większej.

PYŁOSZCZELNOŚĆ I ODPORNOŚĆ NA ZARYSOWANIA:

- Tak: Używaj urządzenia w brudnych i zapyłonych miejscach. Cat® S62 Pro ma stopień ochrony IP68, który stanowi branżową normę w zakresie trwałości.

SKRAJNE TEMPERATURY:

- Tak: Używaj urządzenia w zakresie temperatury roboczej od -25°C do +50°C. Urządzenie znosi również skrajne zmiany temperatury: bardzo szybkie przeniesienie z zimnego miejsca w gorące i odwrotnie.
- Nie: Używaj go w temperaturze poza zakresem od 0°C do +45°C bez rękawic ochronnych.

ZAWARTOŚĆ OPAKOWANIA

- Urządzenie
- Skrócona instrukcja obsługi
- Gwarancja
- Kabel zasilania USB i ładowarka
- Fabryczna folia chroniąca ekran już założona na urządzenie

Uwaga:

- 1) Urządzenie jest wyposażone w fabrycznie instalowaną folię chroniącą ekran. Pamiętaj, aby nie usuwać tej folii ochronnej. Usunięcie folii ochronnej może spowodować, że występujące później uszkodzenia wymagające naprawy zostaną uznane za „nieobjęte gwarancją”.

Odwiedź stronę <https://www.catphones.com/screen-protectors>, jeśli potrzebujesz zamiennej folii ochronnej.

- 2) To urządzenie jest zgodny wyłącznie ze słuchawkami DAC.

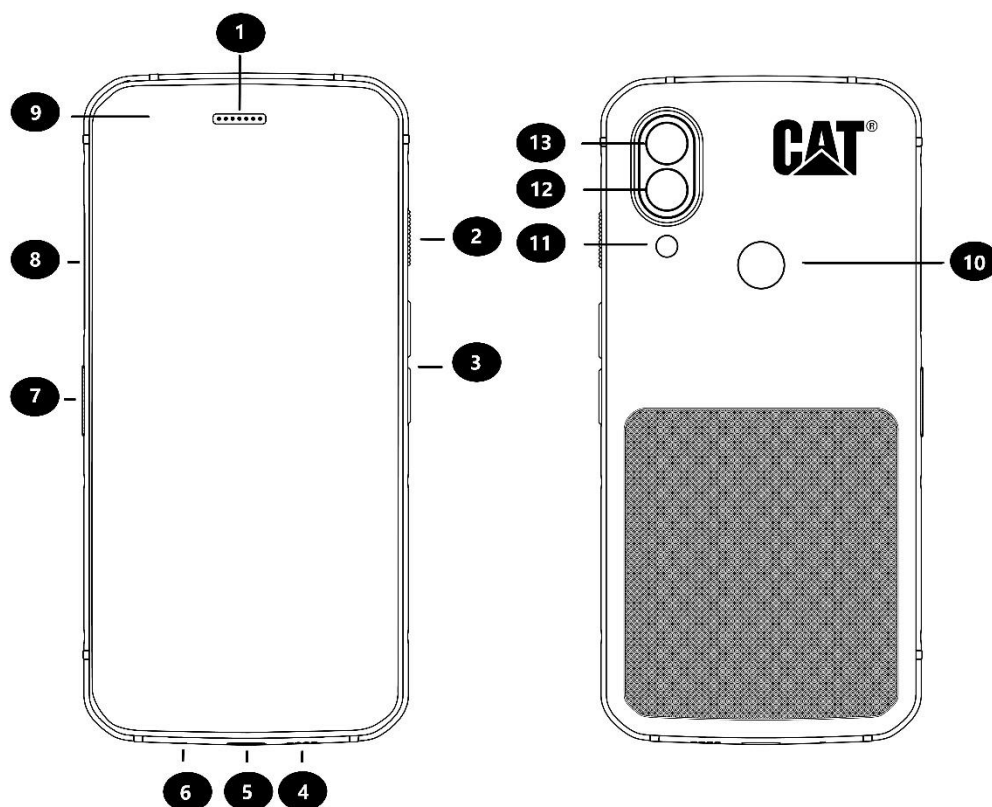

- | | |
|---|-------------------------------|
| 1. Głośnik | 8. Drzwiczki gniazda SIM/SD |
| 2. Włącznik | 9. Przednia kamera |
| 3. Przyciski zwiększania/zmniejszania głośności | 10. Czytnik linii papilarnych |
| 4. Głośnik | 11. Lampa błyskowa |
| 5. Port USB | 12. Tylna kamera |
| 6. Mikrofon | 13. Kamera termiczna |
| 7. Przycisk programowalny | |

FUNKCJE PRZYCISKÓW

PRZYCISK ZWIĘKSZANIA/ZMNIJSZANIA GŁOŚNOŚCI

- Głośność - naciśnij przycisk zwiększania głośności, aby zwiększyć głośność, lub przycisk zmniejszania głośności, aby zmniejszyć głośność połączenia telefonicznego, dzwonka, odtwarzanych multimedialnych lub alarmu
- Zrzut ekranowy - naciśnij jednocześnie włącznik i przycisk zmniejszania głośności (zrzuty ekranowe są zapisywane w albumie ze zdjęciami)
- Aplikacja aparatu - naciśnij przycisk zwiększania lub zmniejszania głośności, aby zrobić zdjęcie.

PIERWSZE KROKI

INSTALACJA KART(Y) SIM I KARTY PAMIĘCI

1. Połóż urządzenie na płaskiej, czystej powierzchni ekranem skierowanym ku górze.
2. Za pomocą paznokcia wyciągnij drzwiczki gniazda karty SIM/SD i tackę SIM/SD.
3. Połóż kartę SIM na tacce SIM 1/SIM 2 złotymi stykami karty SIM w dół.
4. Jeśli chcesz użyć karty microSD, umieść ją na tacce karty microSD złotymi stykami karty pamięci również w dół.
5. Ostrożnie włóż tackę z powrotem w otwór karty SIM i umieść drzwiczki na miejscu.

UWAGA

- Wciśnij drzwiczki gniazda karty SIM/SD z powrotem, aż do ich zablokowania.

Niektóre urządzenia obsługują dwie karty SIM.

Po umieszczeniu dwóch kart SIM w urządzeniu oba gniazda kart SIM mogą korzystać z usług 4G/3G.

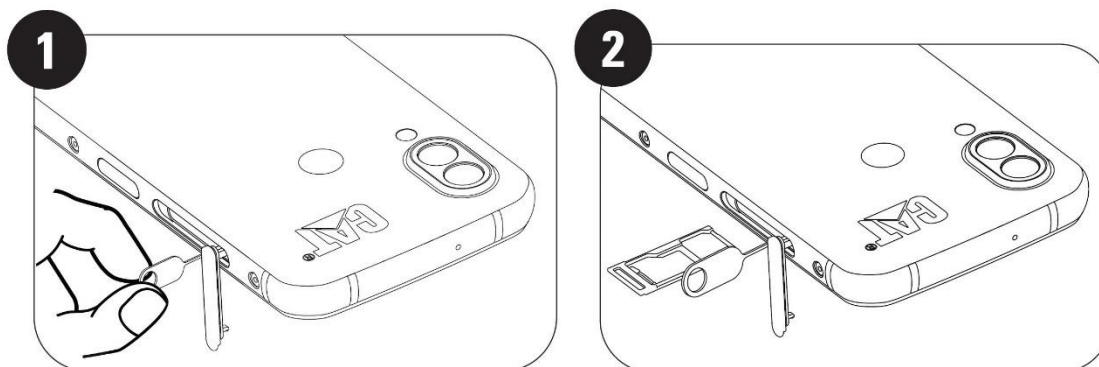

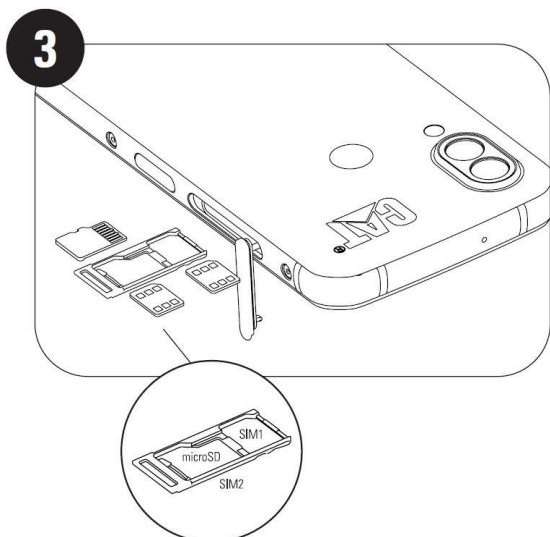

ŁADOWANIE AKUMULATORA

Wyjęcie akumulatora z urządzenia S62 Pro nie jest możliwe. Aby go naładować:

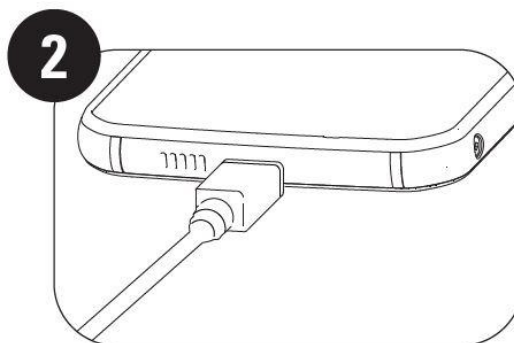
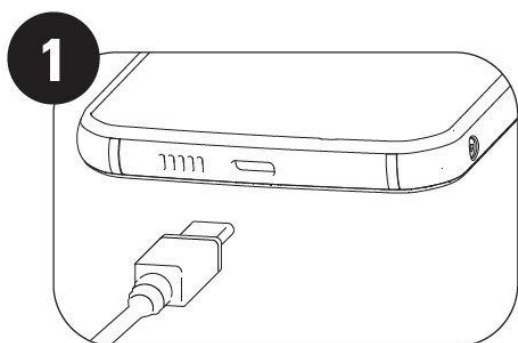

1. Podłącz kabel zasilania USB do ładowarki.

Używaj wyłącznie ładowarek i kabli zatwierdzonych przez firmę Cat®. Użycie niezatwierdzonego sprzętu może spowodować uszkodzenie urządzenia lub akumulatora i spowoduje unieważnienie gwarancji.

2. Kontrolka akumulatora zmienia kolor z czerwonego na zielony po zakończeniu ładowania.

WAŻNE INFORMACJE DOTYCZĄCE PRZYSZŁEGO KORZYSTANIA Z AKUMULATORA

Kiedy poziom naładowania akumulatora jest niski, urządzenie wyświetla komunikat. Kiedy akumulator będzie prawie całkowicie rozładowany, urządzenie wyłączy się automatycznie. Czas potrzebny na naładowanie akumulatora zależy od stopnia zużycia akumulatora i temperatury otoczenia.

Jeśli akumulator jest całkowicie rozładowany, urządzenie może nie włączyć się zaraz po rozpoczęciu ładowania. Poczekaj kilka minut, aż akumulator się naładuje, zanim podejmiesz próbę włączenia telefonu. W tym czasie na ekranie może nie być wyświetlana animacja ładowania.

WŁĄCZANIE I WYŁĄCZANIE URZĄDZENIA

WŁĄCZANIE

- Naciśnij i przytrzymaj włącznik, aby włączyć telefon.

Po pierwszym włączeniu telefonu pojawi się ekran powitalny. Wybierz preferowany język i dotknij ikony START, aby kontynuować konfigurację.

- Naciśnij i przytrzymaj, aby wywołać opcje wyłączenia (Wyłącz/Uruchom ponownie/Zrzut ekranowy), gdy urządzenie jest włączone.
- Naciśnij, aby zablokować lub odblokować ekran, gdy urządzenie jest uśpione.
- Naciśnij dwukrotnie, aby otworzyć aplikację kamery, gdy urządzenie jest zablokowane.

UWAGA:

- W celu uzyskania dostępu do niektórych usług wymagane jest połączenie Wi-Fi lub komórkowa transmisja danych.
- Jeśli na karcie SIM włączona jest ochrona osobistym numerem identyfikacyjnym (PIN), pojawi się komunikat wymagający wprowadzenia kodu PIN przed wyświetleniem ekranu powitalnego.
- Konto Google jest konieczne do korzystania z niektórych usług Google dostępnych w urządzeniu. Użytkownik otrzyma monit wymagający zalogowania do istniejącego konta Google lub utworzenia nowego konta.
- Możesz również zarejestrować jeden lub kilka odcisków palców, korzystając z czytnika linii papilarnych na tylnej ścianie urządzenia. Zapewnia to bezpieczny sposób odblokowywania urządzenia. Musisz również wybrać kod PIN lub wzór jako dodatkowy sposób odblokowania urządzenia.

WYŁĄCZENIE ZASILANIA

1. Naciśnij i przytrzymaj włącznik, aby otworzyć menu opcji wyłączenia.
2. Stuknij „Wyłącz”.

EKRAN DOTYKOWY

OPERACJE NA EKRANIE DOTYKOWYM

- **Stuknij:** Użyj palca, aby wybrać element, potwierdzić wybór lub uruchomić aplikację na ekranie.
- **Stuknij i przytrzymaj:** Stuknij element palcem i przytrzymaj aż do reakcji ekranu (np. w celu otwarcia menu opcji dla aktywnego ekranu stuknij ekran i przytrzymaj aż do pojawienia się menu).
- **Przesuń:** Przesuń palcem po ekranie w pionie lub poziomie (np. przesuwaj zdjęcia w lewo lub w prawo).
- **Przeciągnij:** Aby przenieść element, stuknij go i przytrzymaj koniuszkiem palca, a następnie przeciągnij w dowolną część ekranu.

EKRAN GŁÓWNY

Ekran główny to punkt wyjściowy zapewniający dostęp do funkcji urządzenia. Znajdują się na nim ikony aplikacji, widżety, skróty i inne elementy.

Ekran główny można dostosować przy użyciu różnych tapet lub w celu wyświetlania preferowanych elementów.

WŁĄCZANIE I WYŁĄCZANIE BLOKADY EKRANU

BLOKOWANIE EKRANU

1. Kiedy urządzenie jest włączone, naciśnij **włacznik**, aby zablokować ekran. Gdy ekran jest zablokowany, nadal możesz odbierać wiadomości i połączenia telefoniczne.
2. Jeśli urządzenie nie będzie używane przez jakiś czas, ekran zablokuje się automatycznie. Można wybrać długość tego czasu w menu ustawień.

ODBLOKOWANIE TELEFONU

- Użyj czytnika linii papilarnych, aby odblokować telefon. Podczas pracy asystenta konfiguracji pojawi się monit wymagający konfiguracji tej funkcji. Jeśli chcesz dodać więcej odcisków palców, przejdź do Ustawienia - Bezpieczeństwo i lokalizacja - Odcisk palca

UWAGA:

Podczas rejestracji odcisków palców pamiętaj, aby mocno przyciskać palec do czytnika. W przeciwnym razie rezultaty podczas korzystania z czytnika linii papilarnych mogą być niespójne.

- Naciśnij **Włacznik**, aby aktywować ekran. Przesuń w górę, aby odblokować ekran. Wprowadź wzór lub kod PIN, jeśli został skonfigurowany.

EKRAN

UKŁAD EKRANU

POWIADOMIENIA I INFORMACJE O STANIE



















Pasek stanu jest widoczny na górze każdego ekranu. Wyświetla on ikony powiadomień, np. o nieodebranych połączeniach lub odebranych wiadomościach (po lewej stronie), i ikony stanu telefonu, np. stan akumulatora (po prawej stronie) oraz aktualną godzinę.

IKONY STANU



IKONY POWIADOMIEŃ

4G	Podłączony do sieci komórkowej 4G		Sygnał sieci komórkowej
LTE	Podłączony do sieci komórkowej LTE		Tryb wibracji
3G	Podłączony do sieci komórkowej 3G		Usługa lokalizacji jest używana
G	Podłączony do sieci komórkowej GPRS		Akumulator jest całkowicie naładowany
E	Podłączony do sieci komórkowej EDGE		Ładowanie akumulatora w toku

H	Podłączony do sieci komórkowej HSDPA		Wykonano zrzut ekranowy
H+	Podłączony do sieci komórkowej HSPA+		Tryb samolotowy
R	Roaming		Podłączony do sieci Wi-Fi
	VoLTE		Nadchodzące zdarzenie
	VoWiFi		Połączony z urządzeniem Bluetooth
	Siła sygnału sieci komórkowej		Nieodebrane połączenie
	Funkcja NFC włączona		Włączony jest zestaw głośnomówiący
	Nowa wiadomość e-mail		Mikrofon telefonu wyciszony
	Alarm jest ustawiony		Pobieranie danych
	Synchronizacja danych w toku		Nowa wiadomość tekstowa
	Problem z logowaniem lub synchronizacją		



PASEK NAWIGACJI

Pasek nawigacji znajduje się na dole ekranu. Kiedy urządzenie działa w trybie pełnego ekranu, przesunij palcem do góry od dołu ekranu, aby wyświetlić pasek nawigacji.

- Aby uzyskać dostęp do ostatnio używanych aplikacji, przesunij palcem do góry z paska.



Pasek zawiera trzy główne przyciski programowe:

	Przycisk Wstecz	<ul style="list-style-type: none"> • Stuknij, aby przejść do poprzedniego ekranu.
	Przycisk ekranu głównego	<ul style="list-style-type: none"> • Stuknij, aby powrócić do ekranu głównego • Stuknij i przytrzymaj, aby włączyć Asystenta Google
	Przycisk ostatnich aplikacji	<ul style="list-style-type: none"> • Stuknij, aby wybrać wcześniej otwarte aplikacje.

PANEL POWIADOMIEŃ

W przypadku odebrania nowej wiadomości, nieodebranego połączenia lub zbliżającego się zdarzenia otrzymasz powiadomienie. Otwórz panel powiadomień, aby wyświetlić alarmy, operatorów sieci komórkowej lub wyświetlić wiadomość, przypomnienie lub powiadomienie o zdarzeniu.

OTWIERANIE PANELU POWIADOMIEŃ

1. Kiedy pojawi się nowa ikona, przesunij palcem w dół z paska powiadomień, a następnie przeciągnij palcem w dół po ekranie, aby otworzyć panel powiadomień.
2. Stuknij powiadomienie, aby otworzyć powiązaną aplikację.

ZAMYKANIE PANELU POWIADOMIEŃ

1. Aby zamknąć panel powiadomień, przesun dół panelu do góry.
2. Aby zamknąć powiadomienie (nie wyświetlając go), przytrzymaj powiadomienie, a następnie przeciągnij je do lewej/prawej krawędzi ekranu.

UWAGA:

- Preferencje dotyczące powiadomień można zmienić w sekcji **Ustawienia > Aplikacje i powiadomienia**.

IKONY SKRÓTÓW

DODAWANIE NOWYCH ELEMENTÓW NA EKRANIE GŁÓWNYM

1. Z ekranu głównego, przesun palcem góry.
2. Aby dodać element do ekranu głównego, przeciągnij jego ikonę w wybrane położenie.

PRZESUWANIE ELEMENTU NA EKRANIE GŁÓWNYM

1. Stuknij i przytrzymaj ikonę aplikacji na ekranie głównym, aż ikona się przesunie.
2. Nie podnosząc palca, przeciągnij ikonę w żądane położenie na ekranie, po czym zabierz palec.

UWAGA:

- Na ekranie głównym musi być dość miejsca na ikonę.

USUWANIE ELEMENTU Z EKRANU GŁÓWNEGO

1. Stuknij i przytrzymaj ikonę aplikacji na ekranie głównym, aż ikona się przesunie.
2. Nie podnosząc palca, przeciągnij ikonę do **Usuń**, a następnie zwolnij palec.

WIDŻETY

Widżet pozwala na korzystanie z podglądu aplikacji lub używanie aplikacji. Widżety można umieszczać na ekranie głównym jako ikony lub okna podglądu. W telefonie jest już zainstalowanych kilka widżetów. Więcej można pobrać ze sklepu **Google Play**.

DODAWANIE WIDŻETU

1. Stuknij i przytrzymaj ekran główny.
2. Stuknij opcję **Widżety**, aby zobaczyć dostępne możliwości.
3. Przeciągnij wybrany widżet na ekran główny.

USUWANIE WIDŻETU

1. Stuknij i przytrzymaj ikonę widżetu na ekranie głównym, aż ikona się przesunie.
2. Nie podnosząc palca, przeciągnij ikonę na **Usuń** w górnej części ekranu, po czym zabierz palec.

FOLDERY

TWORZENIE FOLDERU

Można grupować aplikacje na ekranie głównym, przeciągając ikonę lub skrót, a następnie zwalniając ten element na miejscu innego. Spowoduje to utworzenie nowego foldera, do którego można dodawać kolejne elementy.

ZMIANA NAZWY FOLDERU

1. Stuknij w folder, aby go otworzyć.
2. Wprowadź nową nazwę folderu na pasku tytułu.
3. Następnie dotknij ekranu w dowolnym miejscu poza folderem.

TAPETY

ZMIANA TAPETY

1. Stuknij i przytrzymaj ekran główny.
 1. Stuknij **Tapety**.
 2. Przewijaj dostępne opcje.
 3. Po wybraniu obrazu stuknij **Ustaw tapetę**, a następnie wybierz, czy ma to być **Tapeta dla ekranu blokady, Ekranu głównego**, czy obu tych ekranów.

PRZENOSZENIE PLIKÓW NA URZĄDZENIE I Z URZĄDZENIA

Przesyłaj ulubioną muzykę i zdjęcia pomiędzy telefonem a komputerem w trybie nośnika multimedialnego MTP.

1. Podłącz urządzenie do komputera kablem zasilania USB.
2. Otwórz panel powiadomień i opcje połączenia USB. Stuknij w **Ładowanie tego urządzenia przez USB**, aby uzyskać dostęp do większej liczby opcji.
3. Stuknij w **Przesyłanie plików**, aby przesłać pliki do/z komputera PC.
4. Urządzenie powinno być wyświetlone jako urządzenie wymienne ze wskazaniem pamięci wewnętrznej urządzenia. Jeśli do urządzenia włożona jest karta pamięci, karta microSD również będzie widoczna. Skopiuj żądane pliki do urządzenia.

Urządzenie zostanie wyświetlone jako urządzenie wymienne ze wskazaniem pamięci wewnętrznej telefonu. Jeśli do urządzenia włożona jest karta pamięci, szczególnie karty microSD również będą widoczne.

UWAGA:

- Jeśli korzystasz z komputera MAC, musisz pobrać sterowniki z: <http://www.android.com/filetransfer/>

KORZYSTANIE Z TRYBU SAMOLOTOWEGO

W pewnych miejscach może być konieczne wyłączenie połączeń bezprzewodowych urządzenia. Zamiast wyłączać urządzenie, możesz je przełączyć w tryb samolotowy.

1. Z **ekranu głównego**, przesunij panel powiadomień w dół i stuknij w , aby włączyć tryb samolotowy.

UWAGA:

- Tryb samolotowy można również otworzyć z menu **Ustawienia**.

NAWIĄZYWANIE POŁĄCZENIA TELEFONICZNEGO



Jest kilka sposobów na nawiązanie połączenia. Możesz:

1. Wprowadzić numer z klawiatury.
2. Wybrać numer z listy kontaktów.
3. Wybrać numer na stronie internetowej lub z dokumentu zawierającego numer telefonu.

UWAGA:

- Podczas połączenia telefonicznego można odbierać przychodzące połączenia lub przekazywać je do poczty głosowej. Można również konfigurować połączenia konferencyjne z kilkoma uczestnikami.
- Podczas połączenia naciśnij przycisk ekranu głównego, aby powrócić do ekranu głównego i korzystać z innych funkcji. Aby powrócić do ekranu połączeń telefonicznych, przeciągnij pasek powiadomień w dół i stuknij **bieżące połączenie**.

NAWIĄZYWANIE POŁĄCZENIA Z UŻYCIEM KLAWIATURY EKRANOWEJ



1. Na **ekranie głównym** stuknij . Następnie stuknij , aby wyświetlić klawiaturę ekranową.
2. Stukaj odpowiednie klawisze numeryczne, aby wpisać numer telefonu.
3. Po wpisaniu numeru lub wybraniu kontaktu stuknij w .

Wskazówka: Urządzenie obsługuje funkcję **inteligentnego wybierania numeru**. Podczas wpisywania numeru na klawiaturze funkcja ta automatycznie przeszukuje listę kontaktów i wyświetla pasujące numery w oparciu o wpisane cyfry. Zamknij klawiaturę ekranową, aby wyświetlić więcej możliwych trafień.

NAWIĄZYWANIE POŁĄCZENIA Z UŻYCIEM LISTY KONTAKTÓW

1. Przesuń palcem do góry na ekranie głównym > **Kontakty**, aby wyświetlić listę kontaktów. Na klawiaturze stuknij kartę , aby wyświetlić listę kontaktów.
2. Wybierz kontakt.
3. Stuknij w numer telefonu, aby zadzwonić do kontaktu.

NAWIĄZYWANIE POŁĄCZENIA Z UŻYCIEM REJESTRU POŁĄCZEŃ

1. Przesuń do góry z ekranu głównego > **Telefon** , aby wyświetlić listę ostatnich połączeń. Jeśli nie możesz odszukać żądanego kontaktu, stuknij  > **Historia połączeń**, aby wyświetlić całą historię wszystkich połączeń.
2. Wybierz kontakt z listy i stuknij w kontakt, aby nawiązać połączenie.

ODBIERANIE I ODRZUCANIE POŁĄCZENIA

Kiedy nadejdzie połączenie telefoniczne, otworzy się ekran połączenia przychodzącego przedstawiający identyfikator dzwoniącego oraz wszelkie dodatkowe informacje, które zostały wpisane w Kontaktach.

- Aby odebrać połączenie, stuknij **ODBIERZ**.
- Aby odrzucić połączenie, stuknij **ODRZUĆ**.
- Aby odrzucić połączenie i wysłać wiadomość bezpośrednio do dzwoniącego, stuknij w baner powiadomienia o połączeniu i stuknij w . Wybierz jedną z dostępnych opcji szablonu wiadomości lub stuknij w „Napisz własną”, aby napisać własną wiadomość.

KOŃCZENIE POŁĄCZENIA TELEFONICZNEGO

Podczas połączenia telefonicznego naciśnij **Zakończ połączenie** , aby zakończyć połączenie.

KONTAKTY

Aplikacja Kontakty pozwala na zapisywanie informacji o kontaktach i zarządzanie nimi.

OTWIERANIE APLIKACJI KONTAKTÓW

Podczas konfiguracji urządzenia aplikacja **Kontakty** wyświetli komunikat opisujący, jak można zacząć dodawać kontakty. Aby otworzyć aplikację, wykonaj jedną z poniższych czynności:

- Przesuń do góry z ekranu głównego, a następnie stuknij **Kontakty** .
- Wszystkie kontakty zostaną wyświetlone alfabetycznie w formie przewijanej listy. Stuknij w kontakt, aby wyświetlić więcej informacji.

KOPIOWANIE KONTAKTÓW

Możesz skopiować kontakty na kartę SIM, do pamięci wewnętrznej urządzenia lub na kartę pamięci.

1. Na liście kontaktów stuknij  > **Ustawienia** > **Import**.

2. Wykonaj jedną z poniższych czynności:

- Aby zaimportować kontakty z karty SIM:

Stuknij **Karta SIM**. Wybierz kontakty i stuknij opcję **IMPORT**, aby zaimportować wybrane kontakty.

- Aby zaimportować kontakty z pamięci wewnętrznej lub karty pamięci:

Stuknij **plik .vcf**. Wybierz miejsce docelowe importowania kontaktów i stuknij plik *.vcf, aby zaimportować kontakty.

TWORZENIE KOPII ZAPASOWEJ KONTAKTÓW

Możesz kopiować kontakty do pamięci wewnętrznej.

1. Na liście kontaktów stuknij  > **Ustawienia** > **Eksport**.

2. Wybierz miejsce zapisu kontaktów i stuknij **ZAPISZ**.

DODAWANIE NOWEGO KONTAKTU

1. Na liście kontaktów stuknij , aby dodać nowy kontakt.
2. Wpisz nazwę kontaktu i dodaj wszelkie informacje szczegółowe, jak nr telefonu lub adres.
3. Stuknij **Zapisz**, aby zapisać dane kontaktu.

DODAWANIE NOWEGO KONTAKTU DO ULUBIONYCH

1. Stuknij w kontakt, który chcesz dodać do ulubionych.
2. Stuknij  w prawym górnym rogu.

WYSZUKIWANIE KONTAKTU

1. Na liście kontaktów stuknij **Wyszukaj kontakty**, aby wyszukać kontakt.
2. Wpisz nazwę kontaktu, którego szukasz. Podczas pisania kontakty z pasującymi nazwami pojawiają się poniżej pola wyszukiwania.

EDYCJA KONTAKTU

Możesz zawsze wprowadzać zmiany do informacji zapisanych dla kontaktu.

1. Na liście kontaktów stuknij kontakt, który chcesz edytować.
2. Stuknij **Edytuj kontakt**.
3. Wprowadź wymagane zmiany danych kontaktu i stuknij **Zapisz**. Aby anulować zmiany, naciśnij **X**.

USUWANIE KONTAKTU

1. Na liście kontaktów stuknij kontakt, który chcesz usunąć.
2. Stuknij w  > **Usuń**.
3. Ponownie stuknij w „Usuń”, aby zatwierdzić wybór.

KORZYSTANIE Z KLAWIATURY EKRANOWEJ

WYŚWIETLANIE KLAWIATURY EKRANOWEJ

Niektóre aplikacje otwierają klawiaturę automatycznie. W przypadku innych aplikacji stuknij w pole tekstowe, aby otworzyć klawiaturę. Naciśnij przycisk wstecz, aby ukryć klawiaturę.

KORZYSTANIE Z POZIOMEJ KLAWIATURY EKRANOWEJ

Jeśli korzystanie z klawiatury w układzie pionowym jest trudne, po prostu obróć urządzenie do pozycji poziomej. Ekran wyświetli teraz klawiaturę w układzie poziomym, co zapewnia szerszy układ klawiszy.



DOSTOSOWYWANIE USTAWIEŃ KLAWITURY

1. Przesuń do góry z ekranu głównego > **Ustawienia**  > **System** > **Języki i wpisywanie**.
2. Wykonaj jedną z poniższych czynności:
 - Stuknij **Wirtualna klawiatura**, aby skonfigurować klawiaturę Google i ustawienia pisania głosowego Google.
 - Stuknij **Klawiatura fizyczna**, aby skonfigurować ustawienia klawiatury zewnętrznej.
 - Stuknij **Zaawansowane**, aby uzyskać dostęp do ustawień związanych ze wspomaganie wprowadzania.

WI-FI®

Korzystanie z Wi-Fi w urządzeniu wymaga dostępu do punktu dostępowego sieci bezprzewodowej.

WŁĄCZANIE WI-FI I PODŁĄCZANIE DO SIECI BEZPRZEWODOWEJ

1. Przesuń do góry z ekranu głównego > **Ustawienia**  > **Sieci i Internet**.
2. Stuknij **Wi-Fi** i przesuń przełącznik Wi-Fi w prawo .
3. Wybierz z listy sieć Wi-Fi, z którą chcesz się połączyć.
4. Jeśli wybierzesz otwartą sieć, urządzenie połączy się z nią automatycznie. W przypadku wybrania zabezpieczonej sieci należy wprowadzić hasło i stuknąć **Połącz**.

UWAGA:



- Nie jest konieczne ponowne wprowadzenie hasła do zabezpieczonej sieci, jeśli już z nią się łączono, chyba że przywrócone zostały fabryczne ustawienia urządzenia lub hasło do sieci Wi-Fi zostało zmienione.
- Przeszkody blokujące sygnał Wi-Fi zmniejszają jego siłę.

Wskazówka: Na ekranie ustawień Wi-Fi stuknij w **+** **Dodaj sieć**, aby dodać niewidoczną sieć Wi-Fi.

SMS I MMS

OTWIERANIE APLIKACJI WIADOMOŚCI

Aby otworzyć aplikację, wykonaj jedną z poniższych czynności:

- Stuknij  na **ekranie głównym**.
- Przesuń do góry z ekranu głównego > **Wiadomości** .

TWORZENIE I WYSYŁANIE WIADOMOŚCI TEKSTOWYCH

Możesz utworzyć nową wiadomość lub otworzyć istniejący wątek wiadomości.

1. Stuknij **Rozpocznij czat**, aby rozpocząć tworzenie nowej wiadomości tekstowej, lub stuknij istniejący wątek wiadomości, aby go otworzyć.

2. Wprowadź numer telefonu lub nazwę kontaktu w polu Do. Podczas pisania funkcja **SmartDial** będzie próbować dopasować nazwę do kontaktów w urządzeniu. Stuknij w sugerowaną nazwę odbiorcy lub pisz dalej. Aby otworzyć istniejący wątek wiadomości, po prostu w niego stuknij.

3. Stuknij w pole tekstowe, aby rozpocząć pisanie wiadomości. Naciśnięcie przycisku **← Wstecz** podczas pisania wiadomości powoduje jej zapisanie jako szkicu wiadomości na liście wiadomości. Stuknij w wiadomość, aby wznowić.

4. Kiedy wiadomość jest gotowa do wysłania, stuknij w .

UWAGA:

- Wątek wiadomości powstaje w momencie odebrania lub wysłania kolejnej wiadomości.

TWORZENIE I WYSYŁANIE WIADOMOŚCI MULTIMEDIALNYCH

1. Na ekranie wiadomości stuknij w **Rozpocznij czat**.

2. Wprowadź numer telefonu lub nazwę kontaktu w polu Do lub przewijaj listę kontaktów, aby znaleźć kontakt, do którego chcesz wysłać wiadomość. Stuknij, aby rozpocząć rozmowę grupową.

3. Stuknij w pole tekstowe, aby rozpocząć pisanie wiadomości.

4. Ponownie stuknij , aby wybrać rodzaj pliku multimedialnego. Wybierz plik do załączenia.

5. Urządzenie pracuje teraz w trybie multimedialnym. Po zakończeniu stuknij w .

OTWIERANIE WIADOMOŚCI I ODPOWIADANIE NA WIADOMOŚĆ

1. Na liście wiadomości stuknij w wątek wiadomości tekstowych lub multimedialnych, aby go otworzyć.

2. Stuknij w pole tekstowe, aby rozpocząć pisanie wiadomości.

3. Po zakończeniu stuknij .

DOSTOSOWYWANIE USTAWIEŃ WIADOMOŚCI

Na liście wiadomości stuknij w  > **Ustawienia**, aby dostosować ustawienia wiadomości. Wybierz spośród:



Domyślna aplikacja SMS: Podaj domyślną aplikację do obsługi wiadomości (**Wiadomości** to aplikacja domyślna)

BLUETOOTH®

Urządzenie Cat® S62 jest wyposażone w funkcję Bluetooth. Pozwala to na nawiązywanie bezprzewodowych połączeń z innymi urządzeniami Bluetooth i wymianianie się plikami ze znajomymi, korzystanie z zestawu głośnomówiącego Bluetooth, a nawet przesyłanie zdjęć z urządzenia do komputera.

Jeśli korzystasz z Bluetooth, pamiętaj, aby urządzenie znajdowało się w odległości nie większej niż 10 metrów od innych urządzeń Bluetooth, z którymi chcesz się połączyć. Zwróć uwagę, że przeszkody, takie jak ściany lub inne urządzenia elektroniczne, mogą zakłócać połączenia Bluetooth.

WŁĄCZANIE BLUETOOTH

1. Przesuń do góry z **Ekran główny > Ustawienia > Połączone urządzenia**.
2. Stuknij opcję **Preferowane połączenie > Bluetooth** i przesuń przełącznik  w prawo, aby włączyć funkcję. Kiedy Bluetooth jest włączone, ikona Bluetooth  jest widoczna na pasku powiadomień.

PAROWANIE I ŁĄCZENIE Z URZĄDZENIEM BLUETOOTH

Bluetooth pozwala na korzystanie z następujących funkcji:

- Korzystanie z zestawu głośnomówiącego Bluetooth.
- Korzystanie ze stereofonicznych lub monofonicznych słuchawek Bluetooth.
- Zdalne sterowanie odtwarzaniem w słuchawkach Bluetooth.

Przed rozpoczęciem korzystania z Bluetooth konieczne jest sparowanie urządzenia z innym urządzeniem Bluetooth w następujący sposób:

1. Dopilnuj, aby funkcja Bluetooth w urządzeniu była włączona.
2. Stuknij **+ Sparuj nowe urządzenie**. Urządzenie wyszuka następnie urządzenia Bluetooth w zasięgu.
3. Stuknij w nazwę urządzenia, z którym chcesz sparować smartfon.
4. Aby dokończyć tworzenie połączenia, postępuj zgodnie z instrukcjami wyświetlanymi na ekranie.

UWAGA:

- Po sparowaniu urządzeń nie trzeba już wprowadzać hasła podczas ponownego łączenia z urządzeniem Bluetooth.

PRZESYŁANIE PLIKÓW PRZEZ BLUETOOTH

Przy pomocy Bluetooth można udostępniać zdjęcia, filmy lub pliki muzyczne rodzinie i znajomym. Aby wysłać pliki przez Bluetooth:

1. Stuknij w plik, który chcesz wysłać.
2. Stuknij  > **Bluetooth**, a następnie wybierz sparowane urządzenie.

ODŁĄCZANIE URZĄDZENIA BLUETOOTH LUB USUWANIE JEGO SPAROWANIA





1. Przesuń do góry z **ekranu głównego > Ustawienia > Połączone urządzenia**.
2. Stuknij **Wcześniej podłączone urządzenia**.
3. Stuknij , po czym stuknij **ZAPOMNIJ**, aby potwierdzić odłączenie.

ROBIENIE ZDJĘĆ I NAGRYWANIE FILMÓW

Telefonu Cat® S62 Pro można używać do rejestrowania i udostępniania zdjęć oraz filmów.

OTWARCIE APLIKACJI APARATU I ZROBIENIE ZDJĘCIA

Aby otworzyć aplikację aparatu, wykonaj jedną z poniższych czynności:

- Stuknij  na ekranie głównym.
- Domyślnie aplikacja otwiera się w trybie aparatu. Jeśli tak się nie stanie, stuknij **Zdjęcie** na dole ekranu.
- Aby przełączyć pomiędzy przednim a tylnym aparatem, stuknij .
- Skomponuj kadr na ekranie fotografowania.
- Stuknij w ekran, aby ustawić ostrość na wybrany obszar.
- Wykonaj ruch szczypania ekranu, aby przybliżyć/oddalić fotografowany obiekt.
- Stuknij , aby zmienić ustawienia aparatu. Ustaw samowyzwalacz, dostosuj funkcję zapobiegania miganiu lub dostosuj własności zdjęcia.
- Stuknij , aby zrobić zdjęcie.
- Zdjęcia można również robić, naciskając przyciski **zwiększania/zmniejszania głośności**.

WYŚWIETLANIE ZDJĘĆ

Aby wyświetlić zrobione zdjęcia, wykonaj jedną z poniższych czynności:





- Jeśli jesteś w aplikacji **Aparat**, stuknij miniaturę ostatniego zrobionego zdjęcia w lewym dolnym rogu ekranu, aby otworzyć aplikację galerii.

UWAGA:

- Aby powrócić do widoku aparatu, naciśnij ikonę aparatu w lewym górnym rogu lub przesuń palcem w prawo, aż do ponownego wyświetlenia ekranu fotografowania.
- Przesuń do góry z **ekranu głównego > Zdjęcia** , aby wyświetlić wszystkie zdjęcia i filmy.

EDYCJA I UDOSTĘPNIANIE ZROBIONYCH ZDJĘĆ

Podczas przeglądania zrobionych zdjęć dostępne są następujące opcje:

- Udostępnij: Stuknij , aby udostępnić zdjęcia poprzez różne aplikacje dostępne w urządzeniu.
- Edytuj: Stuknij  i edytuj zdjęcia, korzystając z szerokiego wyboru dostępnych opcji.
- Szczegóły: Stuknij , aby wyświetlić szczegółowe informacje na temat zdjęcia.
- Usuń: Stuknij w , aby usunąć niepotrzebne zdjęcia.

NAGRYWANIE FILMÓW

1. Stuknij  na ekranie głównym.

- Domyślnie aplikacja otwiera się w trybie aparatu.

2. Przesuń w prawo, aby przełączyć na tryb filmowania.

- Aby przełączyć pomiędzy przednim a tylnym aparatem, stuknij .

3. Stuknij w , aby rozpocząć nagrywanie.

4. Podczas nagrywania wykonaj jedną z poniższych czynności:

- Wykonaj ruch szczypania ekranu, aby przybliżyć/oddalić nagrywany obiekt.

- Stuknij w , aby wstrzymać nagrywanie. Stuknij ponownie, aby wznowić.

- Stuknij w , aby zrobić zdjęcie.

5. Stuknij w , aby zakończyć nagrywanie.

WYŚWIETLANIE NAGRANYCH FILMÓW

Aby wyświetlić nagrany film, stuknij miniaturę ostatniego nagranego filmu w prawym dolnym rogu ekranu, aby otworzyć aplikację galerii.

WYKORZYSTYWANIE ZDJĘĆ

Aplikacja **Zdjęcia** pozwala na automatyczne wyszukiwanie zdjęć i filmów zapisanych w urządzeniu lub na karcie pamięci. Wybierz album/folder i odtwórz zdjęcia w formie pokazu slajdów lub wybierz elementy do udostępnienia w innej aplikacji.

OTWIERANIE ZDJĘĆ

Przesuń do góry z **ekranu głównego > Zdjęcia** , aby otworzyć aplikację. Aplikacja Zdjęcia organizuje zdjęcia i filmy w kategorie według miejsca zapisu i zapisuje pliki w folderach. Stuknij folder, aby wyświetlić zapisane w nim zdjęcia lub filmy.

WYŚWIETLANIE ZDJĘCIA



1. W **Zdjęcia** stuknij folder, aby wyświetlić zdjęcia z folderu.

2. Stuknij zdjęcie, aby wyświetlić je w trybie pełnoekranowym, a następnie przesuń palcem w lewo lub w prawo, aby wyświetlać poprzednie lub następne zdjęcia.

3. Aby przybliżyć zdjęcie, przyłóż dwa palce do ekranu i rozsuń je w miejscu, które chcesz przybliżyć. W trybie przybliżenia przesuwaj palcem po ekranie do góry, w dół, w lewo lub w prawo.

Wskazówka: Przeglądarka zdjęć obsługuje funkcję obracania. Stuknięcie  spowoduje, że zdjęcie dopasuje się do orientacji ekranu.

PRZYCINANIE ZDJĘĆ

1. Podczas wyświetlania zdjęcia stuknij  .
2. Stuknij  i użyj narzędzia do przycinania w celu wybrania części zdjęcia do wycięcia.
 - Przesuń palcem od wewnątrz narzędzia przycinania, aby ją przesunąć.
 - Przeciągnij krawędź lub róg narzędzia przycinania, aby zmienić rozmiar zdjęcia.
3. Stuknij **Gotowe** > **Zapisz kopię**, aby zapisać przycięte zdjęcie.
 - Aby anulować zmiany, naciśnij przycisk **Wstecz** i stuknij **ANULUJ**.

KORZYSTANIE Z KAMERY TERMICZNEJ

Smartfon Cat S62 Pro jest wyposażony w kamerę termiczną, która umożliwia wizualizowanie i pomiary kontrastujących temperatur powierzchni. Kamerą termiczną steruje się za pośrednictwem aplikacji **MyFLIR**, którą można znaleźć na ekranie głównym.











UWAGA:

- Podawana temperatura to zawsze wartość szacunkowa oparta o obliczenia i nie należy jej traktować jako dokładnej wartości pomiarowej.
- Na temperaturę ma wpływ wiele czynników, włącznie z odległością od obiektu i efektywnością emitowania przez niego energii w postaci promieniowania termicznego (emisyjność). Na temperaturę może również wpływać pora dnia, warunków pogodowych lub odbicia innych znajdujących się w pobliżu obiektów.









OTWIERANIE KAMERY TERMICZNEJ

- Aby otworzyć aplikację, stuknij ikonę **MyFLIR**  . Domyślnie znajduje się ona na ekranie głównym.
- Naciśnij przycisk **wstecz** lub przycisk **ekranu głównego**, aby zamknąć kamerę.





ROBIENIE ZDJĘĆ

1. Domyślnie aplikacja **MyFLIR** otwiera się w trybie aparatu. W przeciwnym razie stuknij  i wybierz  , aby przełączyć na tryb aparatu.
2. Skomponuj kadr na ekranie fotografowania.
 - Stuknij  , aby zmienić paletę barw.
 - Stuknij  , aby zmienić ustawienia aparatu.
 - Stuknij  , aby skonfigurować łączenie obrazów. Dostępne opcje to **Tylko termiczny**  , **MSX**  , **łącz podczerwień z widzialnym**  lub **Tylko widzialne**  . Po wybraniu **MSX** lub **łącz podczerwień z widzialnym**, przesuń suwak  , aby zmienić natężenie nałożonego obrazu.





Przesuń suwak **Makro** , aby dostosować dopasowanie obrazu z kamery termicznej i kamery światła widzialnego podczas obserwowania obiektu znajdującego się w pobliżu telefonu.

- Stuknij , aby dodać **mierniki punktowe** lub **Interesujące obszary** do obrazu.
 - Stuknij , aby wyświetlić **skalę podczerwieni** po prawej stronie obrazu. Skala podczerwieni przedstawia stosunek między wykrytymi temperaturami a obrazami wyświetlonymi na obrazie. Można ręcznie ustawić stałą skalę podczerwieni, stukając górną i/lub dolną wartość i ręcznie wpisując żądaną temperaturę, albo przesuwając/szczypiąc skalę podczerwieni. Stuknij skalę podczerwieni dwukrotnie lub stuknij , aby ją odblokować i powrócić do automatycznego ustalania zakresu temperatur.
 - Stuknij , aby zablokować zakres temperatury wyświetlony na ekranie na bieżących wartościach. Stuknij , aby odblokować skalę i powrócić do automatycznego ustalania zakresu temperatur.
 - Stukaj , aby **przełączać pomiar wysokich temperatur** między wyłączeniem (pomiar do 120°C) a włączeniem (do 400°C). Pozostaw pomiar wysokich temperatur wyłączony do użytku w normalnych warunkach, aby uzyskać większą dokładność pomiaru.
 - Stuknij , aby ręcznie wykonać kalibrację obrazu. Więcej informacji można znaleźć w sekcji poświęconej dostrajaniu.
3. Stuknij , aby zrobić zdjęcie.

NAGRYWANIE FILMÓW



1. Stuknij  i wybierz , aby przełączyć na tryb filmowania.
2. Stuknij w , aby rozpocząć nagrywanie. Aby zakończyć nagrywanie, stuknij .







TWORZENIE FILMU POKLATKOWEGO

1. Stuknij  i wybierz , aby przełączyć na tryb **filmu poklatkowego**.
2. Stuknij , aby otworzyć menu ustawień filmu poklatkowego. W razie potrzeby skonfiguruj ustawienia.
3. Stuknij w , aby rozpocząć nagrywanie. Aby zakończyć nagrywanie, stuknij .

WYŚWIETLANIE ZAREJESTROWANYCH ZDJĘĆ LUB FILMÓW

Otwórz ostatnie zarejestrowane zdjęcie lub ostatni nagrany film, dotykając miniatury w prawym dolnym rogu ekranu.

- Stuknij , aby przełączyć na widok Biblioteka.
- Przesuń palcem w lewo lub w prawo po ekranie, aby wyświetlić poprzedni lub następny plik.
- Stuknij , aby odtworzyć film.

- Stuknij , aby edytować zdjęcie. Można dodawać, usuwać lub zmieniać **mierniki punktowe** lub **interesujące obszary**. Można także dostosować opcje łączenia obrazów i zmieniać paletę barw. Po zakończeniu stuknij , aby zapisać zmiany.
- Stuknij , aby udostępnić wybrany plik poprzez różne aplikacje dostępne w urządzeniu.
- Stuknij , aby usunąć wybrany plik. Stuknij OK, aby zatwierdzić usunięcie.
- Stuknij , aby wyświetlić informacje na temat nagranego pliku, w tym datę, godzinę, paletę barw, temperaturę, emisyjność i lokalizację (jeśli zapis lokalizacji jest włączony).
- Stuknij , aby wygenerować raport w postaci PDF dla wybranego obrazu.

STROJENIE

Kamera termiczna jest wyposażona we wbudowaną migawkę mechaniczną, która okresowo się uruchamia i pozwala kamerze na przeprowadzenie kalibracji lub odświeżenie obrazu. Kiedy migawka się włącza, obraz zostaje na chwilę zatrzymany. Można to również uruchomić ręcznie, stukając .

Migawka pozwala kamerze na zapewnianie lepszego obrazu. Smartfon Cat S62 Pro regularnie wykonuje strojenie automatycznie. Zwróć uwagę, że gdy pomiar punktowy jest włączony, strojenie odbywa się częściej.

POMIAR TEMPERATURY METODĄ PUNKTOWĄ

Pomiarów punktowych należy używać do mierzenia temperatury powierzchni na podstawie zapisanego obrazu termicznego lub obrazu z kamery w czasie rzeczywistym.

1. Stuknij , a następnie jeszcze raz stuknij tę samą ikonę w menu podrzędnym, które pojawi się poniżej.
2. Na ekranie pojawi się miernik punktowy z odczytem temperatury.
3. Stuknij i przeciągnij miernik punktowy na inny punkt. Można dodać maksymalnie mierniki punktowe.
4. Stuknij i przytrzymaj miernik punktowy, aby go usunąć.

Z WCZEŚNIEJ ZAREJESTROWANEGO ZDJĘCIA:

1. Podczas wyświetlania wcześniej zrobionego zdjęcia, stuknij ikonę **miernika punktowego** , a następnie stuknij tę samą ikonę ponownie w menu podrzędnym.
2. Na ekranie pojawi się miernik punktowy. Stuknij go i przeciągnij w wybrane miejsce.
3. Można dodać maksymalnie trzy **mierniki punktowe**. Stuknij i przytrzymaj miernik punktowy, aby go usunąć.

UWAGA:

Aby przełączać między stopniami Celsjusza i Fahrenheita na obrazie z kamery w czasie rzeczywistym, wybierz **Menu > Ustawienia**, a następnie przesunąć przełącznik **Jednostka temperatury**.

ZMIANA PALET KOLORÓW

Stukając ikonę palety kolorów  i wybierając jeden z dziewięciu schematów kolorystycznych, można dokonywać wyboru spośród szeregu wizualizacji różnych temperatur.

ABY UZYSKAĆ WIĘCEJ POMOCY

Aby uzyskać więcej pomocy i wskazówek dotyczących aplikacji **MyFLIR**, zapoznaj się z działem Pomoc w aplikacji. Wybierz **Menu > Ustawienia**, a następnie **Pomoc**.

Aby maksymalnie wykorzystać możliwości urządzenia, możesz również zapoznać się ze stroną **Porady i wskazówki**. Wybierz **Menu > Porady i wskazówki**.

UWAGA:

Można stuknąć i przytrzymać dowolną ikonę na pasku górnego menu aby ją zidentyfikować.



SŁUCHANIE MUZYKI

Pliki muzyczne można przesać z komputera na telefon Cat® S62 Pro, dzięki czemu możesz słuchać muzyki w dowolnym miejscu.

KOPIOWANIE MUZYKI DO URZĄDZENIA

1. Podłącz urządzenie do komputera kablem USB i wybierz **File Transfer (Transfer plików)** w urządzeniu.
2. W komputerze przejdź do napędu USB i otwórz go.
3. Utwórz folder w katalogu głównym urządzenia lub karty USB (np. o nazwie „Muzyka”).
4. Skopiuj muzykę z komputera do nowego folderu.
5. Aby bezpiecznie odłączyć urządzenie od komputera, poczekaj na zakończenie kopiowania muzyki, a następnie wysuń napęd zgodnie z wymogami systemu operacyjnego komputera. Odłącz kabel USB.

OTWIERANIE YouTube Music i ODTWARZANIE MUZYKI

- Przesuń do góry z **ekranu głównego**, a następnie stuknij **Muzyka YT** 
- Stuknij **Biblioteka**, a następnie stuknij **Pliki na urządzeniu**, aby dodać utwory do listy odtwarzania, lub:
- Stuknij w przycisk **Szukaj** w prawym górnym rogu, aby poszukać utworów w Internecie.

KORZYSTANIE ZE SKLEPU GOOGLE PLAY

Aby korzystać z Gmail, Kalendarza Google i innych aplikacji Google, musisz zalogować się do konta Google.

TWORZENIE KONTA GOOGLE

Jeśli nie zdecydowano o utworzeniu konta Google podczas pierwszej konfiguracji, można je utworzyć w następujący sposób:

1. Przesuń do góry z **ekranu głównego** > Ustawienia .
2. Stuknij **Konta** > **Dodaj konto**.

3. Stuknij **Google** , a następnie postępuj zgodnie z poleceniami wyświetlanymi na ekranie.

KORZYSTANIE Z POCZTY GMAIL

Podczas konfiguracji urządzenie mogło zostać skonfigurowane pod kątem korzystania z istniejącego konta Gmail. Przy pierwszym otwarciu aplikacji **Gmail** w telefonie skrzynka odbiorcza będzie zawierać wiadomości z tego konta.



OTWIERANIE POCZTY GMAIL

Przesuń do góry z **ekranu głównego** > Gmail .



PRZEŁĄCZANIE MIĘDZY KONTAMI

Stuknij zdjęcie konta w prawym górnym rogu ekranu, aby wyświetlić pole wyboru konta pozwalające na przełączenie na żądane konto.

TWORZENIE I WYSYŁANIE WIADOMOŚCI E-MAIL

1. Na ekranie skrzynki odbiorczej stuknij ().
2. Wpisz adres e-mail adresata wiadomości w pole **Do** .
 - Aby wysłać wiadomość do wielu adresatów, oddziel adresy e-mail spacjami.
 - Aby wysłać wiadomość **DW** lub **UDW** do innych adresatów, stuknij **V** , aby wyświetlić pola **DW/UDW**.
3. Wpisz temat wiadomości i napisz jej treść.
 - Aby dodać załącznik w postaci zdjęcia, stuknij  > **Dołącz plik** i wybierz plik.
4. Aby wysłać, stuknij .

ODPOWIADANIE NA WIADOMOŚĆ E-MAIL LUB PRZEKAZYWANIE JEJ DALEJ

1. Wybierz wiadomość e-mail na ekranie skrzynki odbiorczej.
2. Stuknij , aby odpowiedzieć, lub stuknij , aby wybrać **Odpowiedz wszystkim** lub **Przełącz dalej**.

DOSTOSOWYWANIE USTAWIENÍ GMAIL

3. Na ekranie głównym Gmail stuknij w  > **Ustawienia**.
4. Wybierz Ustawienia ogólne lub konto e-mail.
5. Stuknij opcje i zmień konieczne ustawienia.

KORZYSTANIE ZE SKLEPU GOOGLE PLAY

Pobieraj i instaluj aplikacje i gry ze **Sklepu Play**.

OTWIERANIE SKLEPU GOOGLE PLAY

Przesuń do góry z **ekranu głównego** > **Sklep Play** .

WYSZUKIWANIE APLIKACJI

Aby wyszukać aplikacje na ekranie głównym **Sklepu Play** :

- Lista aplikacji według kategorii: Stuknij kategorię i przewijaj.
- Użyj wyszukiwania: Wpisz słowa kluczowe w pole wyszukiwania.
- Aby wyświetlić zainstalowane aplikacje, stuknij  > **Moje aplikacje i gry**.

INSTALOWANIE APLIKACJI

1. Przesuń do góry z **ekranu głównego** > **Sklep Play** .
2. Stuknij kategorie, a następnie stuknij pozycję, którą chcesz pobrać, aby uzyskać więcej informacji.
3. • Aby zainstalować pozycję, stuknij **Zainstaluj**.

UWAGA:

Postęp pobierania można sprawdzić w panelu powiadomień.

ODINSTALOWYWANIE APLIKACJI

1. Na ekranie głównym serwisu **Sklep Play** stuknij  > **Moje aplikacje i gry**.
2. Wybierz kartę **ZAINSTALOWANE**.
3. Wybierz aplikację, którą chcesz odinstalować, a następnie stuknij **Odinstaluj**.
4. Stuknij **OK**, aby usunąć aplikację z urządzenia.

UWAGA:

Aplikacjami można również zarządzać, przechodząc do głównych ustawień telefonu: **Ustawienia** > **Aplikacje i powiadomienia**. Można je również odinstalować bezpośrednio z **szuflady aplikacji**, przytrzymując palec na aplikacji i przeciągając ją do opcji **Odinstaluj**.

SYNCHRONIZACJA INFORMACJI

Niektóre aplikacje (np. Gmail i Kalendarz) w Cat® S62 Pro zapewniają dostęp do tych samych informacji, które można dodawać, wyświetlać i edytować na innych urządzeniach. Jeśli dodasz, zmienisz lub usuniesz informacje w dowolnej z tych aplikacji na innym urządzeniu, zaktualizowane informacje pojawią się również na urządzeniu.

Jest to możliwe poprzez internetową synchronizację danych. Ten proces odbywa się w tle i nie zakłóca korzystania z urządzenia. Kiedy trwa synchronizacja urządzenia, ikona synchronizacji danych jest wyświetlona na pasku powiadomień.

ZARZĄDZANIE KONTAMI

Można synchronizować kontakty, wiadomości e-mail i inne informacje na urządzeniu z wieloma kontami Google lub innymi kontami, w zależności od tego, jakie aplikacje są zainstalowane.

Na przykład, dodanie osobistego konta Google oznacza, że osobista poczta e-mail, kontakty i wpisy do kalendarza są zawsze dostępne. Możesz również dodać konto firmowe, dzięki czemu uzyskasz oddzielny dostęp do firmowych wiadomości e-mail, kontaktów i wpisów do kalendarza.

DODAWANIE KONTA

1. Przesuń do góry z **ekranu głównego** > **Ustawienia**.
2. Stuknij **Konta**. Na ekranie pojawią się bieżące ustawienia synchronizacji i lista aktualnych kont używanych w powiązanych aplikacjach.

UWAGA:

- W pewnych przypadkach konieczne jest pozyskanie danych konta od administratora sieci. Na przykład konieczna może być znajomość adresu domeny lub serwera konta.

3. Stuknij + **Dodaj konto**.
4. Stuknij typ konta, aby dodać konto.
5. Postępuj zgodnie z poleceniami na ekranie, aby wpisać żądane i opcjonalne informacje o koncie. Większość kont wymaga nazwy użytkownika i hasła, ale szczegóły zależą od typu konta oraz konfiguracji usługi, z którą się łączysz.
6. Po zakończeniu konto zostanie dodane do listy na ekranie ustawień **Konta**.

USUWANIE KONTA

Konto i wszystkie informacje z nim powiązane można usunąć z urządzenia, w tym wiadomości e-mail, kontakty, ustawienia itp. Jednakże, usunięcie niektórych kont jest niemożliwe, np. pierwszego konta, do którego użytkownik zalogował się na tym urządzeniu. Jeśli planujesz usunąć pewne konta, pamiętaj, że wszystkie dane osobiste powiązane z kontem zostaną usunięte.

1. Na ekranie ustawień **Konta** stuknij typ konta, które ma zostać usunięte.
2. Stuknij **USUŃ KONTO**, a następnie stuknij ten element ponownie po wyświetleniu monitu o potwierdzenie.



DOSTOSOWYWANIE SYNCHRONIZACJI KONT

Opcje dotyczące wykorzystania danych w tle oraz synchronizacji można skonfigurować dla wszystkich aplikacji na urządzeniu. Można również skonfigurować rodzaje danych synchronizowanych dla każdego z kont. Pewne aplikacje, jak „Kontakty” i „Gmail”, mogą korzystać z synchronizacji danych z wielu aplikacji.

Synchronizacja jest dwukierunkowa dla niektórych kont i zmiany wprowadzone do informacji na urządzeniu zostaną wprowadzone do kopii tych informacji w Internecie. Pewne konta obsługują jedynie synchronizację jednokierunkową, a informacje na telefonie są wyłącznie odczytywane.

ZMIANA USTAWIEŃ SYNCHRONIZACJI KONTA

1. Na ekranie ustawień **Konta** stuknij w konto.
2. Stuknij **Synchronizacja konta**. Otworzy się ekran danych i synchronizacji, zawierający listę informacji, które mogą być synchronizowane dla tego konta.
3. Wybierz pozycje do zsynchronizowania w następujący sposób:

- Przesuń odpowiedni przełącznik danych w prawo .
- Aby wyłączyć automatyczną synchronizację, przesuń odpowiednie przełączniki danych w lewo .

KORZYSTANIE Z INNYCH APLIKACJI



KORZYSTANIE Z KALENDARZA

Korzystaj z aplikacji **Kalendarz**, aby tworzyć wydarzenia i spotkania oraz nimi zarządzać. W zależności od ustawień synchronizacji, kalendarz w urządzeniu pozostaje zsynchronizowany z kalendarzem na innych urządzeniach.

OTWIERANIE KALENDARZA

Przesuń do góry z **ekranu głównego** > **Kalendarz** , aby otworzyć aplikację. Stuknij, aby wyświetlić różne opcje wyświetlania i ustawień.

TWORZENIE WYDARZENIA

1. W dowolnym widoku kalendarza stuknij w  > **Wydarzenie**, aby rozpocząć tworzenie wydarzenia.
2. Wpisz nazwę wydarzenia, jego miejsce lub kontakty.
 - Jeśli czas trwania wydarzenia jest znany, stuknij datę początkową, datę końcową i godziny.
 - Jeśli to szczególna okazja, jak urodziny lub wydarzenie całonienne, przesuń przełącznik „Cały dzień” w prawo .
3. Ustaw godzinę przypomnienia o wydarzeniu, zaproś uczestników, ustaw kolor i dodaj ewentualne notatki lub załączniki.
4. Po wprowadzeniu wszystkich informacji i wprowadzeniu ustawień stuknij **Zapisz**.

KONFIGURACJA PRZYPOMNIENIA O WYDARZENIU

1. W dowolnym widoku kalendarza stuknij w wydarzenie, aby wyświetlić jego szczegóły.
2. Stuknij w , aby rozpocząć edycję wydarzenia.
3. Stuknij w **Dodaj powiadomienie**, aby ustawić przypomnienie o wydarzeniu.
4. Stuknij **Zapisz**, aby zapisać.



KORZYSTANIE Z ALARMU

Możesz ustawić nowy alarm lub zmienić istniejący.

OTWIERANIE APLIKACJI ALARMU

Przesuń do góry z **ekranu głównego** > Zegar , aby użyć alarmu urządzenia.

DODAWANIE ALARMU

1. Na ekranie z listą alarmów stuknij w , aby dodać alarm.
2. Aby ustawić alarm, wykonaj następujące czynności:
 - Ustaw godzinę oraz minuty przy pomocy tarczy zegara i stuknij **OK**.
 - Aby ustawić tryb powtarzania, stuknij pole zaznaczania **Powtórz**. Stuknij w jedną lub więcej opcji.
 - Aby ustawić dzwonek, stuknij  i wybierz opcję.
 - Aby urządzenie wibrowało, gdy dzwoni alarm, stuknij w pole zaznaczenia **Wibracje**.
 - Aby dodać etykietę alarmu, stuknij **Etykieta**. Wpisz etykietę, a następnie stuknij **OK**.

UWAGA:

- Domyślnie alarm jest włączony automatycznie.

KALKULATOR

Smartfon Cat® S62 Pro jest wyposażony w kalkulator oferujący tryb standardowy i tryb zaawansowany.

OTWIERANIE APLIKACJI KALKULATORA

1. Przesuń do góry z **ekranu głównego** > Kalkulator , aby otworzyć aplikację.
2. Przesuń w lewo, aby obrócić ekran do konfiguracji poziomej i uzyskać dostęp do zaawansowanego trybu kalkulatora.

ZARZĄDZANIE URZĄDZENIEM

Aby skonfigurować urządzenie, przesuń do góry z **ekranu głównego** > **Ustawienia**.

USTAWIANIE DATY I GODZINY

Po pierwszym włączeniu urządzenia pojawi się opcja automatycznej aktualizacji godziny i daty w oparciu o dane czasu pobrane z sieci.

UWAGA:

Jeśli włączona jest opcja automatycznego ustawiania, nie można ustawić godziny, daty i strefy czasowej ręcznie.

Aby ręcznie ustawić ustawienia daty i godziny, wykonaj następujące czynności:

1. Na ekranie Ustawienia stuknij w **System > Data i godzina**.
2. Stuknij **Automatyczna data i godzina** i wybierz **Wyłącz**. Przesuń przełącznik Automatyczna strefa czasowa w lewo , aby wyłączyć tę funkcję.
3. Stuknij **Ustaw datę**, a następnie wybierz wymaganą datę i stuknij **OK**.
4. Stuknij **Ustaw godzinę**. Na ekranie ustawiania godziny stuknij pole godziny lub minuty i przestawiaj wskazówkę do góry lub w dół, aby ustawić godzinę. Stuknij **OK** po zakończeniu konfiguracji.
5. Stuknij **Wybierz strefę czasową** i wybierz żądaną strefę czasową z listy.
6. Włącz lub wyłącz funkcję Użyj formatu 24-godzinnego, aby przełączać między zegarem 24- a 12-godzinnym.

PERSONALIZACJA EKRANU

REGULACJA JASNOŚCI EKRANU

1. Na ekranie **Ustawienia**, stuknij **Ekran > Poziom jasności**.
2. Przesuń suwak w lewo, aby przyciemnić ekran, lub w prawo, aby go rozjaśnić.
3. Zabierz palec z suwaka, aby automatycznie zapisać dane ustawienie.

Wskazówka: Przesuń przełącznik Dostosowywanie jasności w prawo, aby włączyć automatyczne dostosowywanie jasności ekranu przez telefon w zależności od oświetlenia otoczenia.

AUTOMATYCZNE OBRACANIE EKRANU

Aby umożliwić obracanie ekranu podczas zmiany położenia urządzenia między układem poziomym i pionowym, stuknij **Zaawansowane** i przesuń przełącznik Automatyczne obracanie w prawo .

USTAWIANIE CZASU OCZEKIWANIA NA WYŁĄCZENIE EKRANU

Jeśli urządzenie nie jest obsługiwane przez pewien czas, wyłącza ekran w celu oszczędzania energii akumulatora. Aby ustawić dłuższy lub krótszy czas oczekiwania:

1. Na ekranie **Ustawienia**, stuknij **Ekran > Zaawansowane > Uśpienie**.
2. Wybierz, jak długo ekran ma pozostawać podświetlony, zanim się wyłączy.

UWAGA:

Gdy urządzenie jest uśpione, użyj czytnika linii papilarnych lub naciśnij **Zasilanie**, aby aktywować ekran.

USTAWIANIE DZWONKA TELEFONU

WŁĄCZANIE TRYBU CICHEGO

- Naciskaj przycisk głośności, aż na ekranie pojawi się panel regulacji głośności. Następnie stuknij w pierwszą ikonę, aby wybrać .
- Wszystkie dźwięki z wyjątkiem multimedialnych i alarmów będą wyciszone.

REGULACJA GŁOŚNOŚCI DZWONKA

Można dostosować głośność dzwonka z **ekranu głównego** lub dowolnej aplikacji (z wyjątkiem sytuacji, gdy trwa połączenie telefoniczne lub odtwarzana jest muzyka albo film). Naciskaj przycisk **zwiększania/zmniejszania głośności**, aby ustawić wybrany poziom głośności dzwonka. Można również ustawić głośność dzwonka na ekranie **Ustawienia**.

1. Na ekranie **Ustawienia** stuknij **Dźwięk**.
2. W **Głośność dzwonka** przesunij suwak, aby ustawić poziom głośności.

ZMIANA DZWONKA

1. Na ekranie **Ustawienia** stuknij **Dźwięk**.
2. Stuknij **Dzwonek telefonu**.
3. Wybierz dzwonek. Po wybraniu zostanie odtworzona próbka.
4. Stuknij **OK**.

USTAWIANIE WIBRACJI TELEFONU PODCZAS POŁĄCZEŃ PRZYCHODZĄCYCH

Na ekranie **Ustawienia** stuknij **Dźwięk** > **Zaawansowane**. Następnie przesunij przełącznik **Wibruj również podczas połączeń** w prawo .

KONFIGURACJA USŁUG TELEFONICZNYCH WŁĄCZANIE TRANSMISJI DANYCH W ROAMINGU

1. Na ekranie **Ustawienia** stuknij **Sieć i Internet** > **Sieci komórkowe**.
2. Przesunij przełącznik **Roaming** w prawo .

UWAGA:

- Pamiętaj, że korzystanie z transmisji danych w roamingu może powodować naliczenie znacznych dodatkowych opłat. Zapytaj operatora sieci o opłaty związane z transmisją danych w roamingu.

WYŁĄCZANIE TRANSMISJI DANYCH W SIECI KOMÓRKOWEJ

1. Na ekranie **Ustawienia** stuknij **Sieć i Internet** > **Sieci komórkowe**.
2. Przesunij przełącznik **Dane sieci komórkowych** w lewo .

KORZYSTANIE Z NFC

NFC pozwala na wymianę danych między dwoma urządzeniami obsługującymi NFC, kiedy oba urządzenia stykają się lub znajdują się w odległości nie większej niż kilka centymetrów.

WŁĄCZANIE FUNKCJI NFC

1. Na ekranie **Ustawienia** stuknij **Połączone urządzenia**.
2. Przesuń przełącznik NFC w prawo  .
3. Funkcja Android™ Beam również włączy się automatycznie.

PRZESYŁANIE TREŚCI PRZEZ NFC

1. Włącz funkcje NFC oraz Android Beam.
2. Otwórz zawartość, która ma być udostępniana (możesz udostępniać zawartość internetową, filmy z serwisu YouTube, kontakty i wiele innych)
3. Umieść urządzenia obok siebie tak, aby się stykały, a po wyświetleniu monitu Stuknij, aby nawiązać połączenie stuknij ekran.

ZABEZPIECZENIE URZĄDZENIA

WŁĄCZANIE KODU PIN KARTY SIM

1. Na ekranie **Ustawienia** stuknij **Bezpieczeństwo i lokalizacja > Zaawansowane > Blokada karty SIM**.
2. Przesuń przełącznik Zablokuj kartę SIM w prawo.
3. Wprowadź kod PIN karty SIM, a następnie stuknij **OK**. Aby zmienić kod PIN karty SIM w dowolnej chwili, stuknij **Zmień kod PIN karty SIM**.

UWAGA:

Z urządzenia można w dowolnej chwili dzwonić pod numery alarmowe.

ZABEZPIECZENIE URZĄDZENIA BLOKADĄ EKRANU

Aby lepiej zabezpieczyć dane w smartfonie Cat® S62 Pro, możesz użyć blokady ekranu.

1. Na ekranie **Ustawienia** stuknij **Bezpieczeństwo i lokalizacja > Blokada ekranu**.
2. Wybierz jedną z dostępnych opcji.
 - **Przesuń**: Przesuń ikonę kłódki w górę, aby odblokować telefon.
 - **Wzór**: Narysuj prawidłowy wzór odblokowania na ekranie, aby odblokować ekran.
 - **PIN**: Wpisz numeryczny kod PIN, aby odblokować ekran.
 - **Hasło**: Wpisz hasło, aby odblokować ekran.
 - **Odcisk palca**: Przyłóż palec do czytnika linii papilarnych, aby odblokować ekran
3. Postępuj zgodnie z poleceniami na ekranie, aby zakończyć konfigurację wybranego sposobu blokowania ekranu.

UWAGA

Podczas dodawania odcisku palca należy mocno przykładać palec do czytnika. Konieczne jest również nieznaczące przesuwanie palca po czytniku w celu zarejestrowania jego całej powierzchni (środką, lewego i prawego boku oraz górnej części). Zapewni to precyzyjną pracę czytnika.

Zapisanego odcisku palca można również używać do uzyskiwania dostępu do pewnych aplikacji, które wymagają dodatkowych zabezpieczeń. Jeśli jest to dostępne, aplikacja poinformuje o tym po następnym zalogowaniu.

ZARZĄDZANIE APLIKACJAMI

WYŚWIETLANIE ZAINSTALOWANEJ APLIKACJI

1. Na ekranie **Ustawienia** stuknij **Aplikacje i powiadomienia**.
2. Na liście aplikacji wykonaj jedną z następujących czynności:
 - Stuknij aplikację, aby bezpośrednio wyświetlić jej szczegóły.
 - Stuknij **Powiadomienia**, aby skonfigurować ustawienia powiadomień.
 - Stuknij **Zaawansowane** > **Uprawnienia aplikacji**, aby ustawić rodzaj informacji, do których będzie mieć dostęp aplikacji.
 - Stuknij **Zaawansowane** > **Aplikacje domyślne**, aby ustawić lub wyczyścić domyślne aplikacje.
 - Stuknij **Zaawansowane** > **Powiadomienia awaryjne**, aby zmienić ustawienia powiadomień awaryjnych.
 - Stuknij **Zaawansowane** > **Specjalny dostęp aplikacji**, aby skonfigurować, które aplikacje będą mieć dostęp do wyszczególnionych w tym miejscu funkcji specjalnych.

RESETOWANIE URZĄDZENIA

TWORZENIE KOPII ZAPASOWEJ SWOICH USTAWIENÍ

Przy pomocy konta Google można utworzyć kopię zapasową swoich ustawień osobistych na serwerach Google. W przypadku wymiany urządzenia zapisane w kopii zapasowej ustawienia zostaną przeniesione na nowe urządzenie po pierwszym zalogowaniu do konta Google z tego urządzenia.

1. Na ekranie **Ustawienia** stuknij **System** > **Kopia zapasowa**.
2. Przesuń przełącznik **Utwórz kopię zapasową na Google Drive** w prawo .

PRZYWRACANIE DANYCH FABRYCZNYCH

Przywrócenie danych fabrycznych spowoduje przestawienie urządzenia na ustawienia skonfigurowane w fabryce. Wszystkie dane osobiste z pamięci wewnętrznej urządzenia, w tym dane kont, ustawienia systemowe i ustawienia aplikacji, jak również wszelkie pobrane aplikacje, zostaną usunięte.

Przywrócenie ustawień fabrycznych nie powoduje usunięcia pobranych aktualizacji oprogramowania ani żadnych plików z karty microSD, jak muzyki i zdjęć.

1. Na ekranie **Ustawienia** stuknij **System** > **Zaawansowane** > **Opcje resetowania** > **Usuń wszystkie dane (przywrócenie ustawień fabrycznych)**.
2. Po wyświetleniu monitu stuknij **RESETUJ TELEFON**, a następnie stuknij **USUŃ WSZYSTKO**. W urządzeniu przywrócone zostaną ustawienia fabryczne i urządzenie zostanie uruchomione ponownie.

ZAŁĄCZNIK

TEMPERATURA PRACY

- Ładuj urządzenie w temperaturze otoczenia od 0°C do 40°C. Używaj urządzenia zasilanego przez akumulator w temperaturze od -25°C do 50°C. Korzystaj z rękawic ochronnych w przypadku korzystania z urządzenia poza zakresem temperatur od 0°C do + 45°C.

PARAMETRY ZASILANIA ŁADOWARKI

- Parametry ładowania ładowarki to 5,0V/3,0A, 9,0V/2,0A

WYŚWIETLANIE E-ETYKIETY

Aby wyświetlić informacje dotyczące przepisów w telefonie, wykonaj następujące czynności:

1. Na ekranie głównym stuknij > Ustawienia.
2. Na ekranie „Ustawienia” stuknij w Informacje o telefonie > Informacje o przepisach.

ZAPOBIEGANIE USZKODZENIOM SŁUCHU



Aby zapobiec uszkodzeniu słuchu, nie słuchaj dźwięku z wysokim poziomem głośności przez długi okres.

ZGODNOŚĆ Z APARATAMI SŁUCHOWYMI (HAC)

PRZEPISY DOTYCZĄCE URZĄDZEŃ BEZPRZEWODOWYCH (WERSJA WYŁĄCZNIE DLA USA)

NA CZYM POLEGA ZGODNOŚĆ Z APARATAMI SŁUCHOWYMI?

Federalna Komisja Komunikacji (FCC) USA wprowadziła zasady i system ocen pozwalający osobom korzystającym z aparatów słuchowych na skuteczniejsze użytkowanie tych bezprzewodowych urządzeń telekomunikacyjnych. Norma opisująca zgodność cyfrowych telefonów bezprzewodowych z aparatami słuchowymi to ANSI (American National Standard Institute) C63.19. Dostępne są dwa zestawy norm ANSI, które zawierają oceny od jeden do czterech (gdzie cztery to najlepsza ocena): ocena „M” dotycząca ograniczenia zakłóceń, co ułatwia słuchanie rozmów przez telefon z użyciem mikrofonu aparatu słuchowego oraz ocena „T” pozwalająca na korzystanie z telefonu w połączeniu z aparatami słuchowymi działającymi w trybie cewki telefonicznej, co zmniejsza niepożądane zakłócenia tła.

- To urządzenie zostało przetestowane i dopuszczone do użytkowania w połączeniu z aparatami słuchowymi w zakresie pewnych technologii komunikacji bezprzewodowej, z których korzysta. Jednakże, w tym urządzeniu wykorzystywane mogą być nowsze technologie komunikacji bezprzewodowej, które jeszcze nie zostały przetestowane pod kątem użytkowania w połączeniu z aparatami słuchowymi. Ważne jest dokładne wypróbowanie różnych funkcji tego urządzenia w różnych miejscach, przy jednoczesnym korzystaniu z aparatu słuchowego lub implantu ślimakowego, aby stwierdzić, czy słyszalny jest szum powodowany przez zakłócenia. Skontaktuj się z dostawcą usług telefonicznych lub producentem urządzenia, aby uzyskać informacje o zgodności z aparatami słuchowymi. Jeśli masz pytania dotyczące zasad zwrotu lub wymiany, skontaktuj się z dostawcą usług lub sprzedawcą telefonu.
- Federalna Komisja Komunikacji USA (FCC) określiła wymagania dotyczące zgodności cyfrowych urządzeń bezprzewodowych z aparatami słuchowymi i innymi urządzeniami wspierającymi słuch.
- Branża telefonii komórkowej opracowała system ocen w celu wsparcia użytkowników aparatów słuchowych, który pozwala na ocenę zgodności urządzeń przenośnych z aparatami słuchowymi.

- Te oceny nie są gwarancjami. Wyniki różnią się w zależności od używanego aparatu słuchowego i stopnia utraty słuchu. Jeśli aparat słuchowy użytkownika jest wrażliwy na zakłócenia, pomyślnie korzystanie przez użytkownika z ocenionego telefonu może być niemożliwe. Najlepszym sposobem oceny, czy urządzenie mobilne spełnia osobiste potrzeby, jest jego wypróbowanie w połączeniu z aparatem słuchowym.
- FCC przyjęła zasady HAC (zgodności z aparatami słuchowymi) dla cyfrowych telefonów bezprzewodowych. Te zasady wymagają testowania i oceniania pewnych urządzeń zgodnie z normami zgodności z aparatami słuchowymi organizacji American National Standard Institute (ANSI) C63.19-2011. Norma ANSI dotycząca zgodności z aparatami słuchowymi zawiera dwa typy ocen:
 - Oceny M: Telefony z oceną M3 lub M4 spełniają wymogi FCC i prawdopodobnie będą generować mniej zakłóceń aparatów słuchowych niż urządzenia przenośne bez takich oznaczeń. M4 to lepsza ocena.
 - Oceny T: Telefony z oceną T3 lub T4 spełniają wymogi FCC i prawdopodobnie będą lepiej nadawać się do użytku w połączeniu z cewką telefoniczną aparatu słuchowego (nazywaną też „przetęczykiem T” lub „przetęczykiem telefonicznym”) niż telefony bez takich oznaczeń. T4 to lepsza ocena. (Zwróć uwagę, że nie wszystkie aparaty słuchowe są wyposażone w cewki telefoniczne). Przetestowane oceny M i T dla tego urządzenia (FCC ID: ZL5S62PROE), M3 i T3.

POŁĄCZENIE ALARMOWE

W obszarze zasięgu telefonii komórkowej urządzenia można używać do połączeń alarmowych. Jednakże możliwość uzyskania połączenia nie jest gwarantowana we wszystkich warunkach. Nie można polegać wyłącznie na tym urządzeniu w zakresie zapewnienia podstawowej komunikacji.

ZGODNOŚĆ Z WYMOGAMI DOTYCZĄCYMI SAR (SWOISTEGO TEMPORA POCHŁANIANIA ENERGII) WE

To urządzenie spełnia wymogi UE (1999/519/WE) dotyczące ograniczenia oddziaływania pól elektromagnetycznych na ludzi w celu ochrony zdrowia.

Limity stanowią część rozbudowanych zaleceń dotyczących ochrony zdrowia ludzi. Te zalecenia zostały opracowane i sprawdzone przez niezależne organizacje naukowe na drodze regularnych i szczegółowych ocen badań naukowych. Jednostka miary stosowana w określaniu zalecanego przez Radę Europy limitu dla urządzeń mobilnych to SAR (ang. Specific Absorption Rate - swoiste tempo pochłaniania energii), a limit SAR wynosi 2,0 W/kg, z uśrednieniem na 10 gramów tkanki. Urządzenie spełnia wymogi Międzynarodowej Komisji ds. Ochrony Przed Promieniowaniem Niejonizującym (ICNIRP).

W przypadku eksploatacji podczas noszenia przy ciele, to urządzenie zostało przebadane i spełnia wytyczne ekspozycji ICNIRP oraz wymogi normy europejskiej EN 62209-2 do użytku z dedykowanymi akcesoriami. Użytkowanie innych akcesoriów zawierających metale nie zapewnia zgodności z wytycznymi ekspozycji ICNIRP.

SAR mierzony jest poprzez umieszczenie urządzenia w odległości 5 mm od ciała podczas nadawania z najwyższym znamionowym poziomem mocy na wszystkich pasmach częstotliwości urządzenia.

Najwyższe stwierdzone wartości SAR zgodnie z przepisami WE dla telefonu są podane poniżej:
SAR dla głowy: 0,987 W/kg, SAR dla ciała: 1,597 W/kg, SAR dla kończyn: 2,658 W/kg

Aby ograniczyć ekspozycję na energię o częstotliwości radiowej, używaj zestawu głośnomówiącego lub podobnego rozwiązania, aby trzymać urządzenie z dala od głowy i ciała. Przenoś to urządzenie co najmniej 5 mm od ciała, aby zapewnić utrzymanie poziomów ekspozycji na poziomie nie wyższym od przetestowanego. Wybieraj uchwyty na pasek, futerały i inne podobne akcesoria noszone na ciele, które nie zawierają części metalicznych, aby wspierać ten sposób obsługi. Futerały z metalowymi częściami mogą zmieniać emisję promieniowania o częstotliwości radiowej przez urządzenie, w tym wpływać na jego zgodność z wytycznymi

Aby ograniczyć poziom ekspozycji na promieniowanie, proszę stosować poniższe zasady:

- Używaj telefonu komórkowego w korzystnych warunkach odbioru sygnału, aby ograniczyć ilość odbieranego promieniowania (szczególnie na parkingach podziemnych oraz podczas podróży pociągiem lub samochodem).
- Używaj zestawu głośnomówiącego
- Kobiety w ciąży powinny trzymać urządzenie z dala od brzucha.
- Używaj urządzenia z dala od genitaliów

ekspozycji na RF w sposób nie przetestowany ani nie zatwierdzony. Należy unikać korzystania z takich akcesoriów.

PRZEPISY FCC

Ten telefon komórkowy jest zgodny z częścią 15 Przepisów FCC. Użytkowanie podlega dwóm następującym warunkom:

- (1) urządzenie nie może powodować szkodliwych zakłóceń oraz (2) urządzenie musi akceptować zakłócenia, włączając w to zakłócenia powodujące niepożądane działanie.

Ten telefon komórkowy został przetestowany w celu stwierdzenia zgodności z wymaganiami dotyczącymi urządzeń cyfrowych Klasy B i zgodnie z Częścią 15 Przepisów FCC. Normy te zostały stworzone, aby zapewnić racjonalną ochronę przed szkodliwymi zakłóceniami w instalacjach domowych. To urządzenie generuje, użytkuje i promieniuje energię fal radiowych i jeśli nie jest zainstalowane i użytkowane zgodnie z instrukcją, może powodować zakłócenia uniemożliwiające komunikację radiową.

Jednakże nie ma gwarancji, że w określonej instalacji nie dojdzie do zakłóceń. Jeżeli to urządzenie powoduje szkodliwe zakłócenia w odbiorze radiowym lub telewizyjnym, co można stwierdzić przez wyłączenie i włączenie urządzenia, zachęca się użytkownika do próby usunięcia zakłóceń jednym lub więcej z podanych sposobów:

- Przeważ lub przesunij antenę odbiorczą.
- Zwiększ odległość pomiędzy urządzeniem a odbiornikiem.
- Podłącz urządzenie do gniazdka w obwodzie innym od obwodu do którego podłączono odbiornik.
- Aby uzyskać pomoc, należy skontaktować się ze sprzedawcą lub doświadczonym technikiem RTV.

UWAGA FCC:

Uwaga: Zmiany lub modyfikacje, które nie są jednoznacznie zatwierdzone przez stronę odpowiedzialną za zgodność mogą powodować utratę prawa użytkownika do użytkowania tego sprzętu.

INFORMACJE O EKSPOZYCJI NA PROMIENIOWANIE RADIOWE (SAR)

Ten telefon komórkowy jest zaprojektowany i wyprodukowany tak, aby nie przekraczać limitów emisji dla ekspozycji na energię o częstotliwości radiowej (RF) wyznaczonych przez Federalną Komisję Komunikacji (FCC) administracji USA.

Podczas testów SAR to urządzenie zostało ustawione na nadawanie z najwyższym dopuszczalnym poziomem mocy na wszystkich testowanych pasmach częstotliwości oraz umieszczone w pozycjach symulujących ekspozycję na promieniowanie o częstotliwości radiowej podczas użytku przy bezpośrednim przyłożeniu do głowy bez odstępów i w pobliżu ciała w odstępach 10 mm. Mimo że SAR określa się przy najwyższym dopuszczalnym poziomie mocy, rzeczywisty poziom SAR urządzenia podczas użytkowania zwykle znajduje się znacznie poniżej wartości maksymalnej. Jest tak, ponieważ telefon został zaprojektowany do pracy z różnymi poziomami mocy, aby wykorzystywać najniższy poziom mocy wymagany do utrzymania kontaktu z siecią komórkową. Ogólnie rzecz biorąc, im bliżej telefonu znajduje się antena stacji bazowej sieci komórkowej, tym niższe jest jego zużycie mocy.

Standard ekspozycji dla urządzeń bezprzewodowych korzysta z jednostki miary, zwanej współczynnikiem absorpcji swoistej (SAR).

Limit SAR wyznaczony przez FCC wynosi 1,6 W/kg.

Ten telefon komórkowy jest zgodny z limitami SAR dotyczącymi ogólnej populacji/niekontrolowanej ekspozycji podanymi w ANSI/IEEE C95.1-1992 i został przetestowany zgodnie z metodami pomiarowymi i procedurami określonymi w IEEE1528. FCC udzieliła Autoryzacji Urządzenia na ten model telefonu po uznaniu wszystkich podanych poziomów SAR za zgodne z wytycznymi FCC dotyczącymi ekspozycji na promieniowanie o częstotliwości radiowej. Informacje na temat SAR dla tego modelu telefonu są przechowywane w archiwum FCC i można uzyskać do nich dostęp w sekcji „Display Grant” witryny www.fcc.gov/oet/ea/fccid po wyszukaniu identyfikatora FCC ID: ZL5S62PROE.

Najwyższe stwierdzone wartości SAR zgodnie z przepisami FCC dla telefonu są podane poniżej:

SAR dla głowy: 0,87 W/kg,

SAR dla ciała: 1,10 W/kg,

SAR routera sieci bezprzewodowej: 1,19 W/kg

Mimo że mogą występować różnice w poziomach SAR różnych telefonów w różnych pozycjach, są one wszystkie zgodne z wymogami rządowymi.

Zgodność z wymogami SAR dla użytku podczas noszenia przy ciele opiera się o odstęp 10 mm między urządzeniem a ludzkim ciałem. Przeńś to urządzenie co najmniej 10 mm od ciała, aby zapewnić utrzymanie poziomów ekspozycji na poziomie nie wyższym od zatwierdzonego. Aby ułatwić obsługę przy ciele, wybierz zaczepy na pasek lub futerały, które nie zawierają części metalowych, aby utrzymać odstęp 10 mm między tym urządzeniem a swoim ciałem.

Zgodność z wymogami ekspozycji na promieniowanie o częstotliwości radiowej w połączeniu z akcesorium noszonym na ciele zawierającym metal nie została przetestowana ani poddana procedurze certyfikacji, w związku z czym akcesoriów noszonych na ciele należy unikać.

INFORMACJE O USUWANIU I RECYKLINGU

Ten symbol na urządzeniu (i wszelkich dołączonych akumulatorach) oznacza, że nie należy go (i akumulatora)



wyrzucać wraz ze zwykłymi odpadami z gospodarstwa domowego. Nie wyrzucaj urządzenia ani akumulatorów z odpadami z gospodarstwa nie poddanymi segregacji. Po zakończeniu użytkowania urządzenia (i wszelkie akumulatory) należy przekazać do zatwierdzonego punktu zbiórki w celu recyklingu lub właściwej utylizacji.

Aby uzyskać bardziej szczegółowe informacje na temat recyklingu urządzenia lub baterii, skontaktuj się z lokalnym urzędem miasta, firmą świadczącą usługi wywozu śmieci lub punktem sprzedaży, gdzie zakupiono urządzenie.

Usuwanie tego urządzenia podlega dyrektywie w sprawie zużytego sprzętu elektrycznego i elektronicznego (WEEE) Unii Europejskiej. Powodem oddzielania zużytego sprzętu elektrycznego i elektronicznego oraz akumulatorów i baterii od innych odpadów jest konieczność ograniczania do minimum potencjalnego wpływu na środowisko i ludzkie zdrowie wszelkich niebezpiecznych substancji, jakie mogą one zawierać.

OGRANICZENIE STOSOWANIA SUBSTANCJI NIEBEZPIECZNYCH

To urządzenie jest zgodne z rozporządzeniem w sprawie rejestracji, oceny, udzielania zezwoleń i stosowanych ograniczeń w zakresie chemikaliów (REACH) (Rozporządzenie 1907/2006/WE Parlamentu Europejskiego i Rady) oraz dyrektywą w sprawie ograniczenia stosowania niektórych niebezpiecznych substancji w sprzęcie elektrycznym i elektronicznym (RoHS) UE.

(Dyrektywa 2011/65/UE Parlamentu Europejskiego i Rady) wraz z dyrektywą ją zmieniająca (UE) 2015/863 Parlamentu Europejskiego i Rady. Zalecamy regularne odwiedzanie tej strony w celu uzyskania aktualnych informacji.

ZGODNOŚĆ Z PRZEPISAMI UE

Niniejszym Bullitt Mobile Ltd. oświadcza, że to urządzenie jest zgodne z kluczowymi wymogami i innymi postanowieniami dyrektywy 2014/53/WE. Aby uzyskać deklarację zgodności, wejdź na stronę:

www.catphones.com/support/

OŚWIADCZENIE DOTYCZĄCE ZGODNOŚCI Z WYMOGAMI UE

Podczas pracy w paśmie częstotliwości od 5150 do 5350 MHz użytkowanie tego urządzenia jest ograniczone wyłącznie do użytku wewnątrz pomieszczeń. Ograniczenia mają zastosowanie w następujących krajach: Belgia (BE), Bułgaria (BG), Republika Czeska (CZ), Dania (DK), Niemcy (DE), Estonia (EE), Irlandia (IE), Grecja (EL), Hiszpania (ES), Francja (FR), Chorwacja (HR), Włochy (IT), Cypr (CY), Łotwa (LV), Litwa (LT), Luksemburg (LU), Węgry (HU), Malta (MT), Holandia (NL), Austria (AT), Polska (PL), Portugalia (PT), Rumunia (RO), Słowenia (SI), Słowacja (SK), Finlandia (FI), Szwecja (SE), Wielka Brytania (UK), Szwajcaria (CH), Norwegia (NO), Islandia (IS), Liechtenstein (LI) i Turcja (TR).

TABELA PASMA I MOCY

Pasma	Moc przewodzona (dBm)
GSM 900	33
GSM 1800	31
WCDMA B1	24
WCDMA B5	24
WCDMA B8	24
FDD-LTE B1	24
FDD-LTE B3	24
FDD-LTE B5	24
FDD-LTE B7	24
FDD-LTE B8	24
FDD-LTE B20	24

FDD-LTE B28	24
FDD-LTE B38	24
TDD-LTE B40	22
BT/EDR	13
BLE	3
WLAN 2.4G	19
WLAN 5G	19
NFC 13,56 MHz	-11,33 (dBuA/m z 10 m)

UWAGA:

Przestrzegaj przepisów krajowych obowiązujących w miejscu użytkowania urządzenia. Użytkowanie tego urządzenia może być ograniczone w niektórych lub wszystkich państwach członkowskich Unii Europejskiej (UE).

Niektóre pasma mogą nie być dostępne we wszystkich krajach lub na wszystkich obszarach. Aby uzyskać więcej informacji, skontaktuj się z lokalnym operatorem.

Maksymalna moc częstotliwości radiowej przesyłana w pasmach częstotliwości, w których działa urządzenie radiowe:

Maksymalna moc dla wszystkich pasm jest mniejsza niż najwyższa wartość graniczna określona w powiązanej normie zharmonizowanej.

Pasma częstotliwości i nominalne wartości graniczne mocy przesyłania obowiązujące dla tego urządzenia radiowego są następujące:

DANE TECHNICZNE CAT® S62 Pro

System operacyjny	Android 10
Procesor	SD660-3
Pamięć	<ul style="list-style-type: none">• Pamięć wewnętrzna: 128GB eMMC / 6GB LPDDR4X SDRAM• Pamięć zewnętrzna: SDXC klasy 10/Ultra high speed/do 256 GB
Sieć komórkowa	LTE: 1/ 2/ 3/ 4/ 5/ 7/ 8/ 20/ 28/38 40 WCDMA: 1/ 2/ 4/ 5/ 8 GSM; 850/ 900/ 1800/ 1900
Ekran	O przekątnej 5,65" FHD+ z obsługą dotyku mokrymi palcami i w rękawicach
Kamera	<ul style="list-style-type: none">• Tylna kamera: 12 MP z podwójnymi pikselami PDAF z jedną lampą błyskową LED• Przednia kamera: 8 MP
Czujnik	<ul style="list-style-type: none">• Oświetlenia otoczenia• Akcelerometr • Żyroskop• Kompas• Zbliżeniowy
Połączenia	<ul style="list-style-type: none">• Bluetooth: 5.0USB: USB 2.0• WiFi 802.11 a/b/g/n/ac• GPS, aGPS, GLONASS, Gaileo, EGNOS, SBAS, Beidou• NFC• Typ karty SIM: Nano SIM
Akumulator	4000 mAh
Inne	Stopień ochrony: IP68 Upadek z: 1,8 m Wodoszczelność: 1,5 m przez maksymalnie 35 minut Przycisk programowalny z trybem PTT
Wymiary	158,5 x 76,65 x 11,97 mm
Ciężar	242 g

* Wzornictwo i dane techniczne podlegają zmianie bez uprzedzenia.

Deklaracja zgodności

Producent:

Nazwa: Bullitt Mobile Limited

Adres: One Valpy, Valpy Street, Reading, Berkshire, Anglia RG1 1AR

Urządzenie radiowe:

Model: S62 Pro

Przedmiot deklaracji: Wzmocniony smartfon

Wersja oprogramowania powiązana z promieniowaniem radiowym: LTE_C0201_S62Pro

Dołączone akcesoria i komponenty: Zasilacz, akumulator, kabel USB

My, Bullitt Mobile Limited, niniejszym oświadczamy na własną wyłączną odpowiedzialność, że produkt podany powyżej jest zgodny z odpowiednim prawodawstwem harmonizacyjnym UE:

Dyrektywa radiowa (2014/53/UE), dyrektywa RoHS (2011/65/UE) oraz dyrektywa (UE) 2015/863

Zastosowane poniższe zharmonizowane normy i/lub inne właściwe normy:

1. Zdrowie i bezpieczeństwo (Artykuł 3.1(a) dyrektywy radiowej)

- EN 62311: 2020, EN 62479:2010
- EN 50360:2017, EN 62209-1:2016
- EN 50566:2017, EN 62209-2:2010
- EN 50663:2017, EN 50665:2017
- EN 62368-1:2014/A11:2017

2. Kompatybilność elektromagnetyczna (Artykuł 3.1 (b) dyrektywy radiowej)

- EN 301 489-1 V2.2.3
- Draft ETSI EN301 489-1 V2.2.0
- Final Draft ETSI EN301 489-1 V2.1.1
- EN 301 489-3 V2.1.1
- Draft EN 301 489-17 V3.2.2
- EN 301 489-19 V2.1.1
- Draft ETSI EN 301 489-52 V1.1.0
- EN 55032:2015/AC:2016 Class B, EN 55035:2017
- EN 61000-3-2: 2014, EN 61000-3-3 : 2013

3. Wykorzystanie widma częstotliwości radiowej (Artykuł 3.2 dyrektywy radiowej)

- EN 301 511 V12.5.1
- EN 301 908-1 V13.1.1, EN 301 908-2 V11.1.2, EN 301 908-13 V11.1.2
- EN 300 328 v2.2.2
- EN 301 893 v2.1.1
- EN 303 413 V1.1.3
- EN 300 440 V2.2.1
- EN 300 330 v2.1.1

Jednostka notyfikowana (Nazwa: **CTC – zaawansowane**, Identyfikator: **0682**) przeprowadziła ocenę zgodności zgodnie z Załącznikiem III, modułem B dyrektywy radiowej (RED) 2014/53/UE i wydała certyfikat badania typu UE (nr ref.: T818713M-02-TEC) obejmujący zasadnicze wymogi artykułów 3.1a, 3.1b, 3.2.

Podpisano w imieniu: Bullitt Mobile Limited

Miejsce: One Valpy, Valpy Street, Reading, Berkshire, Anglia RG1 1AR, **Data:** 2. Lipiec 2020 r.

Nazwisko: Arlen Huang, Funkcja: Dyrektor ds. jakości, Podpis:





© 2020 Caterpillar. Wszelkie prawa zastrzeżone. CAT, CATERPILLAR, LET'S DO THE WORK, ich logotypy, kolor „Caterpillar Yellow” (żółć Caterpillar), opakowanie i oznaczenia „Power Edge” i Cat „Modern Hex” oraz elementy identyfikacji produktu i firmy zastosowane tutaj są znakami towarowymi Caterpillar, a ich wykorzystanie bez zezwolenia jest zabronione. www.cat.com / www.caterpillar.com

Bullitt Mobile Ltd. jest licencjobiorcą Caterpillar Inc.

Znaki towarowe Bullitt Mobile Ltd. i stron trzecich są własnością odpowiednich właścicieli.