

ASUS®

MB14AC

Przenośny monitor USB

**Technologia sygnałów
hybrydowych**

**Podręcznik
użytkownika**

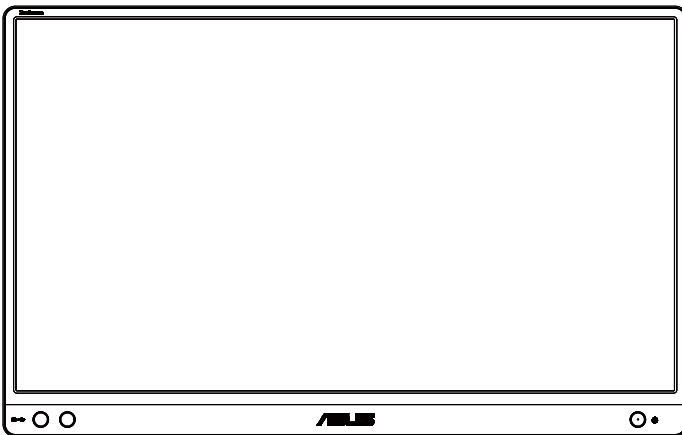

Spis treści

Uwagi	iii
Informacje związane z bezpieczeństwem	iv
Dbanie i czyszczenie	v
Usługa odbioru użytego sprzętu	vi
1.1 Witamy!	1-1
1.2 Zawartość opakowania	1-1
1.3 Wprowadzenie do monitora	1-2
1.3.1 Widok z przodu	1-2
1.3.2 Funkcja QuickFit	1-3
2.1 Pozycje, w których można ustawić monitor	2-1
2.2 Podłączenie monitora USB do systemu	2-2
2.3 Uwagi	2-3
3.1 Menu OSD (menu ekranowe)	3-1
3.1.1 Jak wykonać ponowną konfigurację	3-1
3.1.2 Wprowadzenie do funkcji OSD	3-2
3.2 Dane techniczne	3-10
3.3 Rozwiązywanie problemów (FAQ)	3-11
3.4 Lista obsługiwanych taktowań	3-13

Copyright © 2020 ASUSTeK COMPUTER INC. Wszelkie prawa zastrzeżone.

Żadnej z części tego podręcznika, włącznie z opisem produktów i oprogramowania, nie można powielać, przenosić, przetwarzać, przechowywać w systemie odzyskiwania danych ani tłumaczyć na inne języki, w jakiegokolwiek formie lub w jakikolwiek sposób, z wyjątkiem wykonywania kopii zapasowej dokumentacji otrzymanej od dostawcy, bez wyraźnego, pisemnego pozwolenia firmy ASUSTeK COMPUTER INC. ("ASUS").

Gwarancja na produkt lub usługę gwarancyjna nie zostanie wydłużona, jeśli: (1) produkt był naprawiany, modyfikowany lub zmieniany, jeśli wykonane naprawy, modyfikacje lub zmiany zostały wykonane bez pisemnej autoryzacji ASUS; lub, gdy (2) została uszkodzona lub usunięta etykieta z numerem seryjnym.

ASUS UDOSTĘPNIŁ TEN PODRĘCZNIK W STANIE "JAKI JEST", BEZ UDZIELANIA JAKIKOLWIEK GWARANCJI, ZARÓWNO WYRAŹNYCH JAK I DOMNIEMANYCH, WŁĄCZNIE, ALE NIE TYLKO Z DOMNIEMANYMI GWARANCJAMI LUB WARUNKAMI PRZYDATNOŚCI HANDLOWEJ LUB DOPASOWANIA DO OKREŚLONEGO CELU. WŻADNYM PRZYPADKU FIRMA ASUS, JEJ DYREKTORZY, KIEROWNICY, PRACOWNICY LUB AGENCI NIE BĘDĄ ODPOWIADAĆ ZA JAKIEKOLWIEK NIEBEZPOŚREDNIE, SPECJALNE, PRZYPADKOWE LUB KONSEKWENTNE SZKODY (WŁĄCZNIE Z UTRATĄ ZYSKÓW, TRANSAKCYJ BIZNESOWYCH, UTRATĄ MOŻLIWOŚCI KORZYSTANIA LUB UTRATĄ DANYCH, PRZERWAMI W PROWADZENIU DZIAŁANOŚCI ITP.) NAWET, JEŚLI FIRMA ASUS UPREDZĄŁA O MOŻLIWOŚCI ZAISTNIENIA TAKICH SZKÓD, W WYNIKU JAKIKOLWIEK DEFEKTÓW LUB BŁĘDÓW W NINIEJSZYM PODRĘCZNIKU LUB PRODUKCIE.

SPECYFIKACJE I INFORMACJE ZNAJDUJĄCE SIĘ W TYM PODRĘCZNIKU, SŁUŻĄ WYŁĄCZNIE CEŁOM INFORMACYJNYM I MOGĄ ZOSTAĆ ZMIENIONE W DOWOLNYM CZASIE, BEZ POWIADOMIENIA, DLATEGO TEŻ, NIE MOGĄ BYC INTERPRETOWANE JAKO WIĄŻĄCE FIRMĘ ASUS DO ODPOWIEDZIALNOŚCI. ASUS NIE ODPOWIADA ZA JAKIEKOLWIEK BŁĘDY I NIEDOKŁADNOŚCI, KTÓRE MOGĄ WYSTĄPIĆ W TYM PODRĘCZNIKU, WŁĄCZNIE Z OPISANYMI W NIM PRODUKTAMI I OPROGRAMOWANIEM.

Nazwy produktów i firm pojawiające się w tym podręczniku mogą, ale nie muszą, być zastrzeżonymi znakami towarowymi lub prawami autorskimi ich odpowiednich właścicieli i używane są wyłącznie w celu identyfikacji lub wyjaśnienia z korzyścią dla ich właścicieli i bez naruszania ich praw.

Uwagi

Oświadczenie o zgodności z przepisami Federalna Komisja Łączności

Urządzenie to jest zgodne z Częścią 15 przepisów FCC. Jego działanie wymaga spełnienia następujących dwóch warunków:

- Urządzenie to nie może powodować żadnych szkodliwych zakłóceń i
- Urządzenie to musi akceptować wszelkie odbierane zakłócenia, włącznie z zakłóceniami nieprzewidywalnymi.

Urządzenie to zostało poddane testom, które określiły, że spełnia ograniczenia dla urządzeń cyfrowych klasy B, określone przez część 15 przepisów FCC. Wymagania te zostały ustanowione w celu zapewnienia właściwego zabezpieczenia przed szkodliwymi zakłóceniami urządzeń w instalacji domowej. Urządzenie to generuje, wykorzystuje, może emitować energię częstotliwości radiowej, zakłócającą komunikację radiową, jeśli nie zostanie zainstalowane i nie będzie używane zgodnie z instrukcjami producenta. Jednakże, nie można zagwarantować, że zakłócenia nie wystąpią w określonej instalacji. Jeśli urządzenie wpływa na jakość odbioru radia lub telewizji, co można sprawdzić poprzez wyłączenie i włączenie urządzeń, użytkownik powinien spróbować samodzielnie usunąć zakłócenia poprzez zastosowanie jednej lub więcej następujących czynności:

- Zmiana pozycji lub ukierunkowania anteny odbiorczej.
- Zwiększenie odstępów między urządzeniem a odbiornikiem.
- Podłączenie urządzenia i odbiornika do gniazd zasilanych z różnych obwodów.
- Skonsultowanie się z dostawcą i doświadczonym technikiem radiowo-telewizyjnym w celu uzyskania pomocy.

Oświadczenie Kanadyjski Departament Komunikacji

To urządzenie cyfrowe nie przekracza ograniczeń klasy B dla emisji zakłóceń radiowych, ustalonych przez Przepisy dotyczące zakłóceń radiowych Kanadyjskiego Departamentu Komunikacji.

To urządzenie cyfrowe klasy B jest zgodne z kanadyjską normą ICES-003.



Jako partner Energy Star®, nasza firma wykazała, że ten produkt spełnia zalecenia Energy Star® dotyczące efektywności energetycznej.



Informacje związane z bezpieczeństwem

- Przed konfiguracją przenośnego monitora USB należy uważnie przeczytać całą dostarczoną dokumentację.
- Aby zapobiec pożarowi lub porażeniu prądem elektrycznym, nie należy nigdy wystawiać przenośnego monitora USB na działanie deszczu ani wilgoci.
- Nie należy nigdy otwierać obudowy przenośnego monitora USB.
- Przed rozpoczęciem używania przenośnego monitora USB należy sprawdzić, czy wszystkie kable są prawidłowo podłączone oraz czy kable zasilania nie są uszkodzone. Po wykryciu jakiegokolwiek uszkodzenia należy jak najszybciej skontaktować się z dostawcą.
- Należy unikać kurzu, wilgoci i ekstremalnych temperatur. Przenośnego monitora USB nie należy umieszczać w miejscach, w których mógłby się zamoczyć. Przenośny monitor USB należy ustawić na stabilnej powierzchni.
- Nie należy nigdy wpychać żadnych przedmiotów ani wlewać płynów do szczelin w obudowie przenośnego monitora USB.
- W przypadku wystąpienia problemów technicznych z przenośnym monitorem USB należy skontaktować się z wykwalifikowanym technikiem serwisu lub ze sprzedawcą.
- Przenośny monitor USB jest zasilany z portu USB spełniającego wymagania dla obwodu LPS i SELV zgodnie z normą IEC60950-1:2005.

Dbanie i czyszczenie

- Czyszczenie. Wyłącz monitor i odłącz kabel. Oczyść powierzchnię monitora pozbawioną luźnych włókien, nie szorstką szmatką. Trudniejsze do usunięcia plamy, można usunąć szmatką zwilżoną w łagodnym środku do czyszczenia.
- Należy unikać środków czyszczących zawierających alkohol lub aceton. Należy używać środka czyszczący przeznaczony do czyszczenia ekranów LCD. Nigdy nie należy spryskiwać środkiem czyszczącym bezpośrednio ekranu, ponieważ może on dostać się do wnętrza monitora i spowodować porażenie prądem elektrycznym.

Następujące objawy są normalne podczas działania monitora:

- W zależności od wykorzystywanego wzoru pulpitu, na ekranie może wystąpić lekkie różnicowanie jasności.
- Kilkogodzinne wyświetlanie tego samego obrazu, może spowodować utrzymywanie się poobrazu, po przełączeniu obrazu. Właściwy ekran zostanie powoli przywrócony, po wyłączeniu zasilania na kilka godzin.
- Gdy ekran stanie się czarny lub zacznie migać albo gdy nie można dłużej pracować należy skontaktować się z dostawcą lub punktem serwisowym. Nie należy naprawiać wyświetlacza samodzielnie!

Konwencje stosowane w tym podręczniku



OSTRZEŻENIE: Informacja zapobiegająca odniesieniu obrażeń podczas wykonywania zadania.



PRZESTROGA: Informacja zapobiegająca uszkodzeniu komponentów podczas wykonywania zadania.



WAŻNE: Informacja, którą **NALEŻY** wziąć pod rozwagę w celu dokończenia zadania.



UWAGA: Wskazówki i dodatkowe informacje pomocne w dokończeniu zadania.

Gdzie można znaleźć więcej informacji

W celu uzyskania dodatkowych informacji i aktualizacji produktu i oprogramowania, sprawdź następujące źródła.

1. Strony sieci web ASUS

Ogólnoświatowe strony sieci web ASUS zapewniają zaktualizowane informacje o urządzeniach i oprogramowaniu firmy ASUS. Sprawdź <http://www.asus.com>

2. Opcjonalna dokumentacja

Opakowanie z produktem może zawierać opcjonalną dokumentację, która mogła zostać dodana przez dostawcę. Te dokumenty nie są częścią standardowego opakowania.

Usługa odbioru zużytego sprzętu

Program recyklingu i odbioru zużytego sprzętu firmy ASUS wynika z naszego zaangażowania w zapewnienia najwyższych norm ochrony środowiska. Wierzymy, w dostarczanie naszym klientom rozwiązań umożliwiających odpowiedzialny recykling naszych produktów, baterii oraz innych elementów jak również materiałów opakowaniowych.

Szczegółowe informacje dotyczące recyklingu w różnych regionach znajdują się na <http://csr.asus.com/english/Takeback.htm>.

1.1 Witamy!

Dziękujemy za zakupienie przenośnego monitora USB firmy ASUS®!

Najnowszy przenośny monitor USB firmy ASUS charakteryzuje duża przenośność i prostota codziennego użytkowania, a także wyższa jakość oglądania i nowy styl.

1.2 Zawartość opakowania

Sprawdź, czy w opakowaniu znajdują się następujące elementy:

- ✓ Przenośny monitor USB
- ✓ Instrukcja szybkiego uruchomienia
- ✓ Karta gwarancyjna
- ✓ Kabel USB typu C
- ✓ Etui Smart Cover
- ✓ Adapter USB typu C do A
- ✓ Osłona otworu trójnoga ZenScreen



-
- Jeśli którekolwiek z podanych wyżej elementów są uszkodzone lub, gdy ich brak należy jak najszybciej skontaktować się ze sprzedawcą.
-

1.3 Wprowadzenie do monitora

1.3.1 Widok z przodu

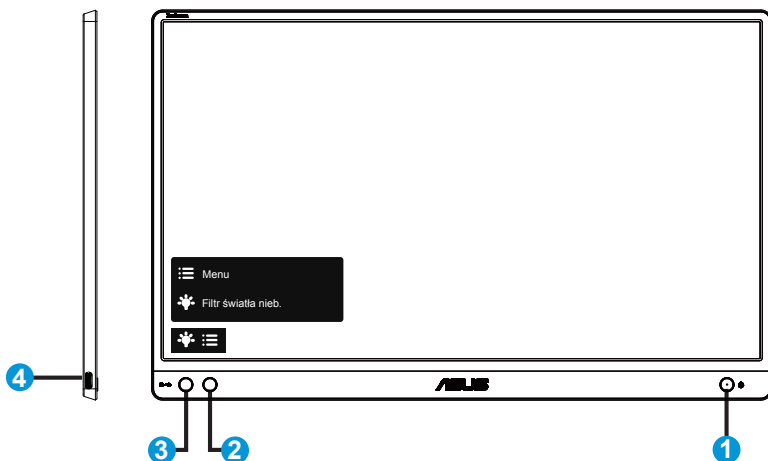

1. Przycisk zasilania/wskaźnik LED zasilania
 - Naciśnij ten przycisk, aby włączyć/wyłączyć monitor.
 - Definicje kolorów wskaźnika zasilania zawiera tabela poniżej.

Stan	Opis
Niebieski	WŁ.
Bursztynowy	Tryb wstrzymania
Ciemny	WYŁ.

2. Przycisk Menu
 - Naciśnij ten przycisk, aby przejść do menu OSD.
3. Filtr światła nieb.
 - Dostosowywanie poziomu energii światła niebieskiego emitowanego przez podświetlenie LED.
4. Port USB typu C

1.3.2 Funkcja QuickFit

Funkcja QuickFit zawiera dwa wzorce: (1) Siatka (2) Rozmiar zdjęcia.

1. Wzór siatki: Wspomaga projektantów i użytkowników w organizacji zawartości i układu na stronie i osiągnięciu spójnego wyglądu i odczucia.

Po włączeniu funkcji autoobracania Siatka wyrównania 1 będzie obracać się automatycznie.

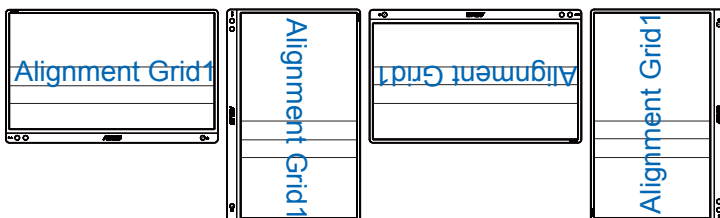

- Funkcja Automatyczne Obracanie działa tylko w systemie operacyjnym Windows po zainstalowaniu oprogramowania DisplayWidget.



2. Rozmiar zdjęć: Udostępnia fotografom i innym użytkownikom dokładny widok i edycję na ekranie zdjęć w rozmiarze rzeczywistym.

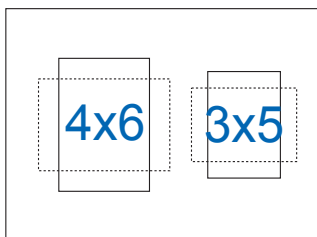

2.1 Pozycje, w których można ustawić monitor

Dzięki etui Smart Cover monitor można ustawić w kilku pozycjach.

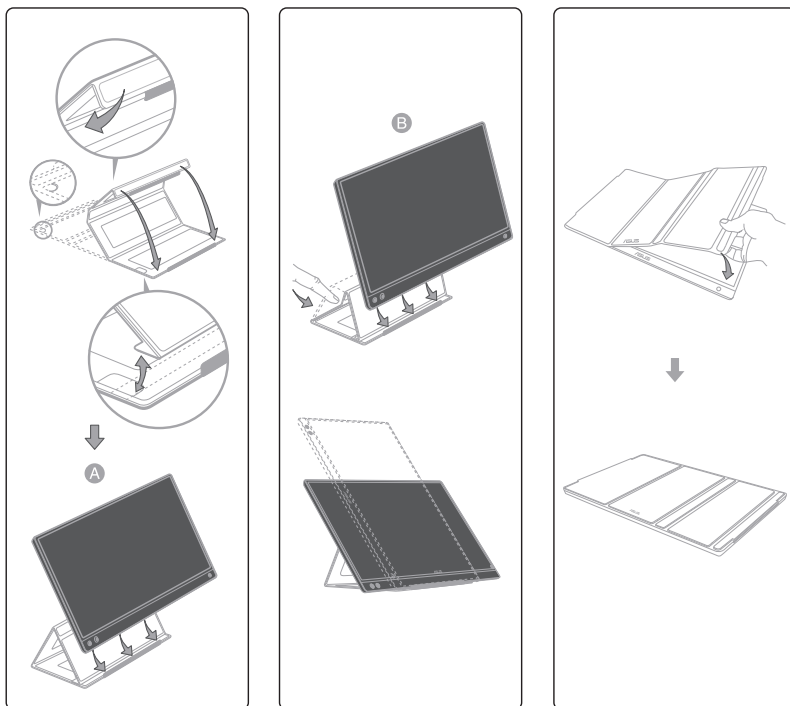

Ośłona otworu trójnoga

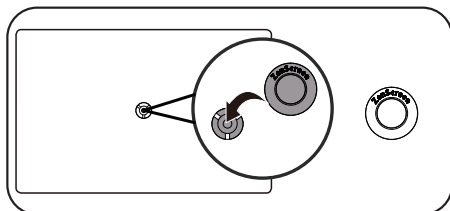

2.2 Podłączanie monitora USB do systemu

A

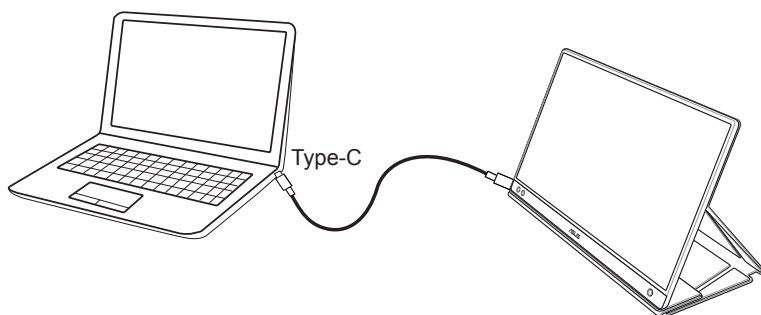

lub

B

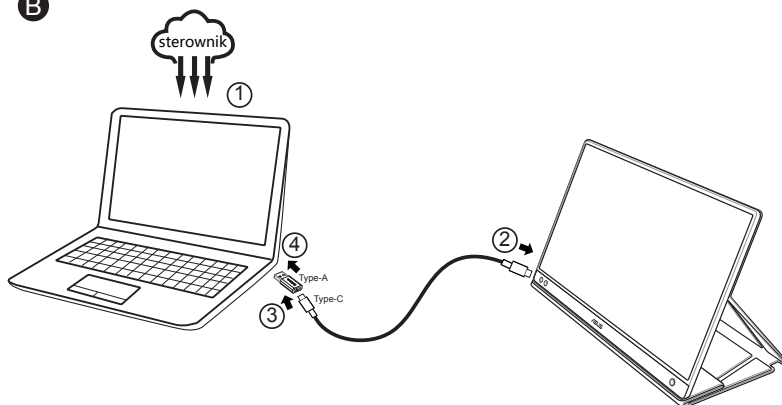

Jeśli komputer nie obsługuje interfejsu typu C, a tylko interfejs USB 3.0, należy najpierw zainstalować oficjalny sterownik z witryny firmy ASUS.

Monitor USB należy podłączyć do systemu przy użyciu kabla USB typu C i adaptera typu C do A.



- Najnowszy sterownik oraz oprogramowanie DisplayWidget można znaleźć w witrynie firmy ASUS.

2.3 Uwagi

Z uwagi na to, że urządzenie oraz dołączone do niego etui Smart Cover są wyposażone w magnes, istnieje ryzyko uszkodzenia dysku twardego komputera i innych przedmiotów wrażliwych na działanie magnesu.

Nie należy stykać urządzenia z używanym komputerem (włączonym lub w trybie gotowości), aby uniknąć oddziaływania na dysk twardy skutkującego trwałą utratą danych lub wyłączenia ekranu komputera po zadziałaniu automatycznego mechanizmu zabezpieczającego. Przed włożeniem urządzenia wraz z komputerem do torby należy najpierw wyłączyć komputer, aby zapobiec możliwemu uszkodzeniu dysku twardego.

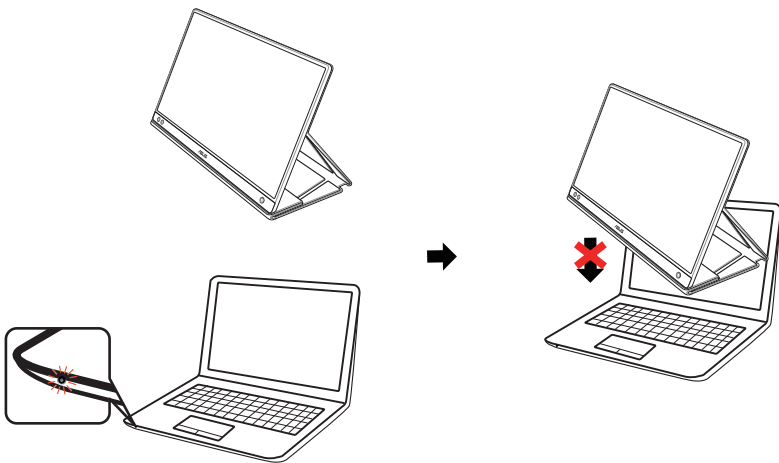

3.1 Menu OSD (menu ekranowe)

3.1.1 Jak wykonać ponowną konfigurację

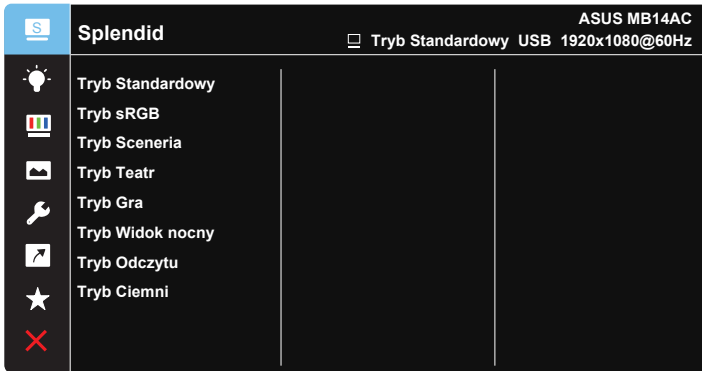

1. Naciśnij przycisk MENU, aby uaktywnić menu OSD.
2. Naciśnij przycisk ▼ w celu przełączenia pomiędzy opcjami w Menu. Po przesunięciu z jednej ikony na drugą, podświetlana jest nazwa opcji.
3. W celu wyboru podświetlonego elementu w menu, naciśnij przycisk ✓.
4. Naciśnij przycisk ▼ w celu wybrania żadanego parametru.
5. Naciśnij przycisk ✓, aby przejść do paska suwaka, a następnie użyj przycisku ▼, zgodnie ze wskaźnikami w menu, aby wprowadzić zmiany.
6. Wybierz ↵, aby wrócić do poprzedniego menu lub ✓, aby zaakceptować i wrócić do poprzedniego menu.

3.1.2 Wprowadzenie do funkcji OSD

1. Splendid

Ta funkcja zawiera osiem podfunkcji, które można wybrać według preferencji.

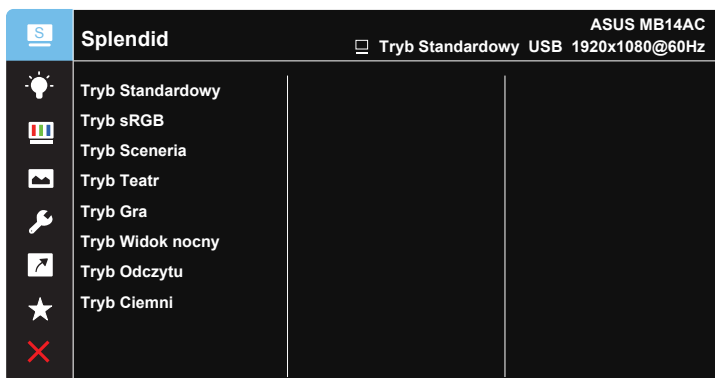

- **Tryb Standardowy:** Najlepszy wybór do edycji dokumentów z wykorzystaniem technologii inteligencji wideo SPLENDID™.
- **Tryb sRGB:** To najlepszy wybór do przeglądania zdjęć i grafik z komputerów PC.
- **Tryb Sceneria:** Najlepszy wybór do wyświetlania zdjęć scenerii z wykorzystaniem technologii inteligencji wideo SPLENDID™.
- **Tryb Teatr:** Najlepszy wybór do oglądania filmów z wykorzystaniem technologii inteligencji wideo SPLENDID™.
- **Tryb Gra:** Najlepszy wybór do korzystania z gier z wykorzystaniem technologii inteligencji wideo SPLENDID™.
- **Tryb Widok nocny:** Najlepszy wybór do korzystania z gier z ciemną sceną z wykorzystaniem technologii inteligencji wideo SPLENDID™.
- **Tryb Odczytu:** To najlepszy wybór do czytania książek.
- **Tryb Ciemni:** To jest najlepszy wybór do miejsc słabo oświetlonych.



- W trybie Tryb Standardowy, użytkownik nie może konfigurować funkcji Nasylenie, Odcień skóry, Ostrość i ASCR nie są konfigurowane przez użytkownika.
- W Tryb sRGB funkcje Nasylenie, Temp. barwowa, Odcień skóry, Ostrość, Jasność, Kontrast i ASCR nie są konfigurowane przez użytkownika.
- W Tryb Odczytu funkcje Nasylenie, Odcień skóry, Ostrość, ASCR, Kontrast i Temp. barwowa, nie są konfigurowane przez użytkownika.

2. Filtr światła nieb.

Dostosowywanie poziomu energii światła niebieskiego emitowanego przez podświetlenie LED.



- **Poziom 0:** Bez zmian.
- **Poziom 1-4:** Im wyższy poziom, tym większa redukcja światła niebieskiego.



- Gdy ustawienie Filtr światła nieb. zostanie uaktywnione, automatycznie zaimportowane zostaną ustawienia domyślne pozycji Tryb Standardowy.
- W przypadku opcji od Poziom 1 do Poziom 3 funkcja Jasność może być skonfigurowana przez użytkownika.
- Poziom 4 jest ustawieniem optymalnym. Jest ono zgodne z certyfikatem ograniczonej emisji światła niebieskiego TUV. Użytkownik nie może skonfigurować funkcji Jasność.



Aby ograniczyć zmęczenie oczu, należy stosować się do poniższych zaleceń:

- Podczas wielogodzinnej pracy przed monitorem należy robić przerwy. Zalecane jest robienie krótkich przerw (co najmniej 5 min) po około godzinie ciągłej pracy przed komputerem. Krótkie, ale częste przerwy są bardziej skuteczne niż jedna długa przerwa.
- W celu zminimalizowania zmęczenia i suchości oczu należy od czasu do czasu pozwolić oczom odpocząć, skupiając wzrok na obiektach znajdujących się daleko.
- Ćwiczenia oczu mogą pomóc w ograniczeniu ich zmęczenia. Ćwiczenia te należy często powtarzać. Jeśli zmęczenie oczu będzie się utrzymywać, należy skonsultować się z lekarzem. Ćwiczenia oczu: (1) Kilukrotnie przesuwanie wzroku w górę i w dół (2) Powolne obracanie oczami (3) Przesuwanie wzroku po przekątnej.
- Wysokoenergetyczne światło niebieskie może być przyczyną zmęczenia oczu i zwyrodnienia plamki żółtej związanego z wiekiem (AMD). Filtr światła niebieskiego redukuje o 70% (maks.) szkodliwe światło niebieskie, umożliwiając uniknięcie syndromu widzenia komputerowego (CVS).

3. Kolor

Ta funkcja umożliwia wybór preferowanego koloru obrazu.

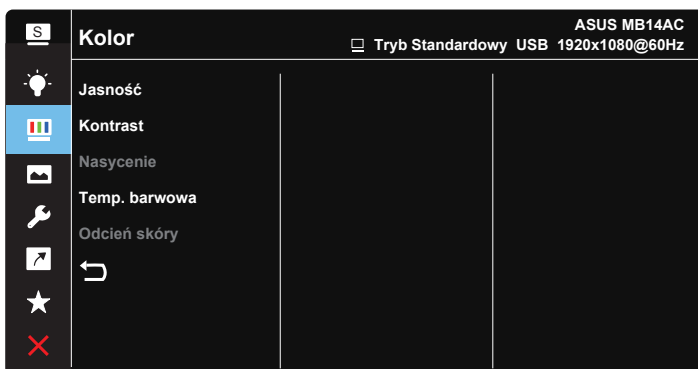

- **Jasność:** Zakres regulacji wynosi 0 do 100.
- **Kontrast:** Zakres regulacji wynosi 0 do 100.
- **Nasycenie:** Zakres regulacji wynosi 0 do 100.
- **Temp. barwowa:** Zawiera trzy wstępnie ustawione tryby kolorów (**Zimne**, **Normalne**, **Ciepłe**) i Tryb **Użytkownik**.
- **Odcień skóry:** Zawiera trzy tryby kolorów, obejmujące **Czerwonawy**, **Naturalny** i **Żółtawy**.



-
- W trybie Tryb Użytkownika, użytkownik może konfigurować kolory R (Czerwony), G (Zielony) i B (Niebieski); zakres regulacji wynosi 0 ~ 100.
-

4. Obraz

Ta funkcja główna umożliwia regulację następujących ustawień obrazu: Ostrość, Trace Free, Kontrola proporcji, VividPixel i ASCR.

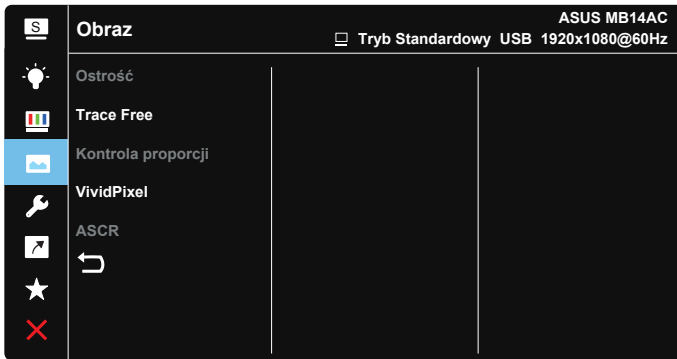

- **Ostrość:** Regulacja ostrości obrazu. Zakres regulacji wynosi 0 do 100.
- **Trace Free:** Przyspieszenie czasu odpowiedzi poprzez użycie technologii Over Drive. Zakres regulacji wynosi od 0 (wolniejszy) do 100 (szybszy).
- **Kontrola proporcji:** Wybór współczynnika proporcji „Pełny”, „4:3”, „1:1”.
- **VividPixel:** Technologia ASUS, która zapewnia krystalicznie czyste i szczegółowe wizualizacje, wiernie naśladujące rzeczywistość. Zakres regulacji wynosi 0 do 100.
- **ASCR:** Wybierz **WŁ.** lub **WYŁ.**, aby włączyć lub wyłączyć funkcję współczynnika dynamicznego kontrastu.



- Opcja 4:3 jest dostępna tylko w przypadku źródła wejścia w formacie 4:3.

5. Ustawienia systemu

Regulacja konfiguracji systemu.

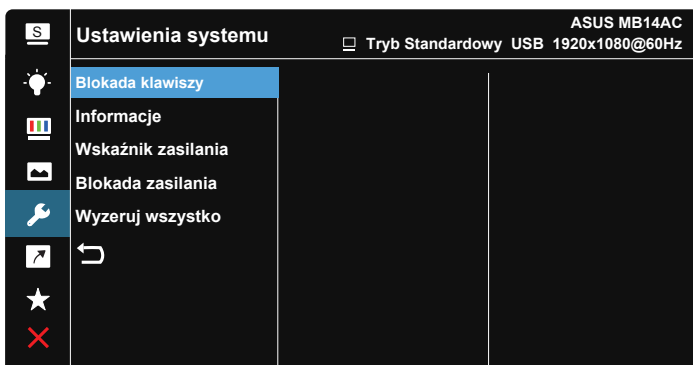
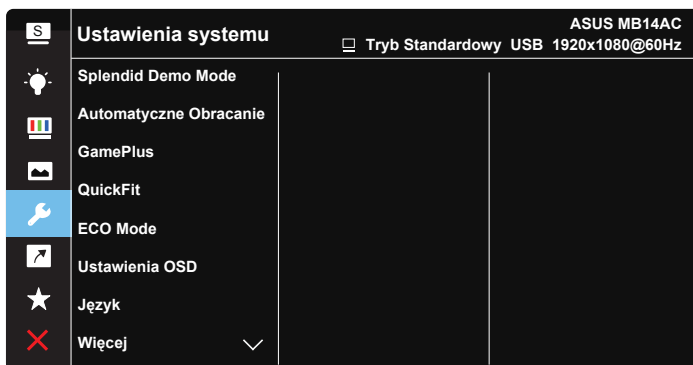

- **Splendid Demo Mode:** Uaktywnienie trybu demo dla funkcji Splendid.
- **Automatyczne Obracanie:** Włączanie/wyłączenie funkcji automatycznego obracania obrazu. Funkcja Automatyczne Obracanie działa tylko w **systemie operacyjnym Windows** po zainstalowaniu oprogramowania DisplayWidget.
- **GamePlus:** Funkcja GamePlus udostępnia zestaw narzędzi i tworzy lepsze środowisko do gier, dla użytkowników grających w różne rodzaje gier. Funkcja Celownik jest szczególnie przydatna dla nowych i początkujących graczy zainteresowanych grami FPS (ang. First Person Shooter).

W celu uaktywnienia GamePlus:

- Wybierz **WŁ.**, aby przejść do głównego menu GamePlus.
- Naciśnij przycisk **▶**, aby wybrać funkcję Celownik, Timer lub Wyrównanie obrazu wyświetlacza.
- Naciśnij **✓**, aby potwierdzić wybraną funkcję. Wybierz **×** w celu wyłączenia i wyjścia.

Menu główne GamePlus

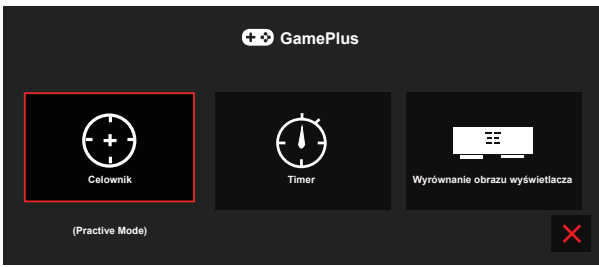

GamePlus - Celownik

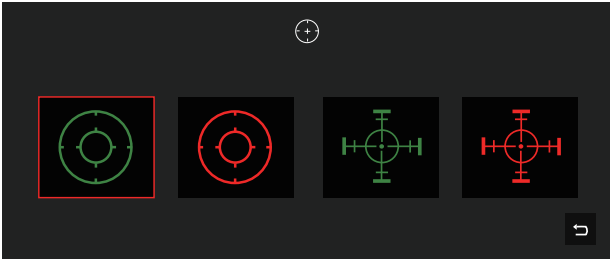

GamePlus - Timer

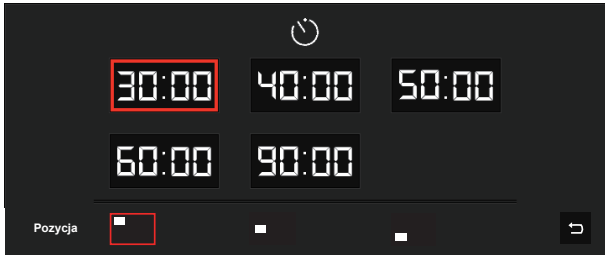

- **QuickFit:** Szczegółowe informacje znajdują się na stronie 1-3.
- **ECO Mode:** Uaktywnienie trybu ekologicznego w celu oszczędzania energii.
- **Ustawienia OSD:** Wyreguluj **Czas zakończenia, DDC/CI i Przezroczystość** ekranu OSD.
- **Język:** Wybór języka OSD. Dostępne opcje to: **Angielski, Francuski, Niemiecki, Hiszpański, Włoski, Holenderski, Rosyjski, Polski, Czeski, Chorwacki, Węgierski, Rumuński, Portugalski, Turecki, Uproszczony Chiński, Tradycyjny Chiński, Japoński, Koreański, Perski, Tajski, Indonezyjski.**
- **Więcej:** Powrót do następnej strony ustawienia systemu.
- **Blokada klawiszy:** Wyłączenie wszystkich funkcji przycisku. Naciśnięcie przycisku menu na dłużej niż pięć sekund spowoduje wyłączenie funkcji blokady przycisków.
- **Informacje:** Wyświetla informacje o monitorze.
- **Wskaźnik zasilania:** Włączenie/wyłączenie wskaźnika LED zasilania.
- **Blokada zasilania:** Do wyłączenia/włączenia przycisku zasilania.
- **Wyzeruj wszystko:** Ustaw na **“Tak”**, aby przywrócić domyślny tryb fabryczny wszystkich ustawień.

6. Skrót

Wybór tej opcji umożliwia ustawienie przycisku skrótu.

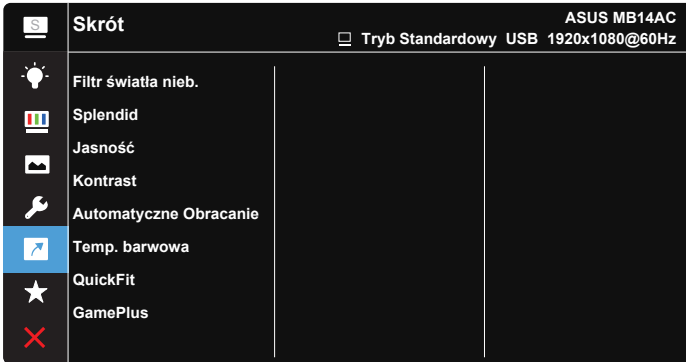

- **Skrót:** Użytkownik może wybrać funkcję „Filtr światła nieb.”, „Splendid”, „Jasność”, „Kontrast”, „Automatyczne Obracanie”, „Temp. barwowa”, „QuickFit” lub „GamePlus” i ustawić ją jako przycisk skrótu.

7. MyFavorite

Załaduj/Zapisz wszystkie ustawienia w monitorze.

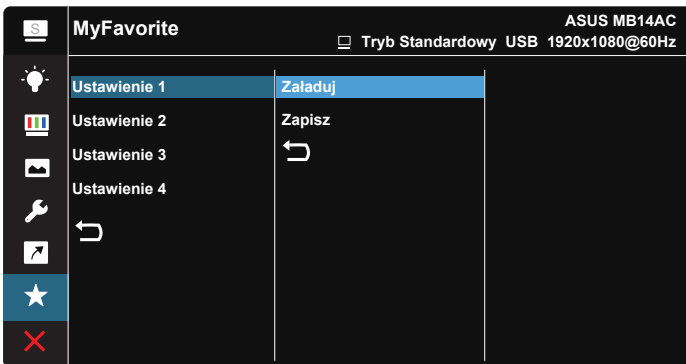

3.2 Dane techniczne

Model	MB14AC
Wielkość panelu	Szerokoekranowy 14" (16:9, 35,6 cm)
Rozdzielczość	1920 x 1080
Jasność (typowy)	250 cd/m ²
Kontrast (typowy)	700:1
Kolory wyświetlacza	16,7M
Wejście cyfrowe	Tryb alternatywny DisplayPort™ dla złącza USB Type-C™
Kolory	Ciemnoszary
Zużycie energii	≤ 7 W
Temp. pracy	0°~ 40°
Fiz. fizyczne (SxWxG)	324,94 x 208,03 x 11,2 mm
Wymiary opakowania (SxWxG)	392 x 77 x 257 mm
Masa netto (przybliżona)	0,59 kg
Masa brutto (przybliżona)	1,3 kg
Certyfikaty	UL/cUL, CB, CE, CCC, KCC, FCC, BSMI, EAC(CU), RCM, VCCI, J-Moss, UkrSEPRO, RoHS, WEEE, Windows 7 i 8.1 oraz 10 WHQL, Filtr światła niebieskiego, Bez migotania, Energy Star 8.0
Napięcie znamionowe	4,75–5,25 V ---, 1,5 A

*Dane techniczne mogą zostać zmienione bez powiadomienia.

3.3 Rozwiązywanie problemów (FAQ)

Problem	Możliwe rozwiązanie
WŁĄCZONA dioda LED zasilania	<ul style="list-style-type: none">• Naciśnij przycisk , aby sprawdzić, czy monitor znajduje się w trybie WŁĄCZENIE.• Sprawdź, czy kabel USB typu C jest prawidłowo podłączony do monitora i komputera.
Pomarańczowe światło diody LED zasilania i brak obrazu na ekranie	<ul style="list-style-type: none">• Sprawdź, czy monitor i komputer są w trybie WŁĄCZENIE.• Sprawdź, czy kabel USB typu C jest prawidłowo podłączony do przenośnego monitora USB i komputera.• Sprawdź kabel sygnałowy i upewnij się, że nie jest wygięty żaden styk złącza.• Podłącz komputer do innego dostępnego monitora, aby sprawdzić, czy komputer działa prawidłowo.
Obraz na ekranie jest za jasny lub za ciemny	<ul style="list-style-type: none">• Dostosuj ustawienie Jasność za pomocą przycisku.
Obraz na ekranie drży lub na obrazie wyświetlane są falujące wzory	<ul style="list-style-type: none">• Sprawdź, czy kabel USB typu C jest prawidłowo podłączony do przenośnego monitora USB i komputera.• Odsuń urządzenia elektryczne, które mogą powodować zakłócenia elektryczne.
Defekty kolorów na obrazie ekranowym (biały nie wygląda jak biały)	<ul style="list-style-type: none">• Sprawdź kabel USB typu C i upewnij się, że żaden styk złącza nie jest wygięty.

Problem	Możliwe rozwiązanie
<p>Po podłączeniu do źródłowego urządzenia USB typu C wskaźnik LED zasilania ciągle miga lub regularnie wyświetlane jest logo ASUS</p>	<ul style="list-style-type: none"> • Niewystarczający poziom zasilania ze źródłowego urządzenia USB typu C. Wykonaj poniższe czynności: • Naciśnij przycisk Filtr światła nieb., a następnie podłącz kabel USB typu C. Czynność ta spowoduje przejście do trybu awaryjnego. Gdy wyświetlone zostanie logo ASUS, zwolnij przycisk Filtr światła nieb. Gdy logo ASUS zniknie, wyświetlony zostanie komunikat ekranowy „trybu awaryjnego”. Gdy komunikat ekranowy „trybu awaryjnego” zniknie, ustaw jako kolor tła obraz biały lub prawie biały (*1). • Naciśnij przycisk MENU; wyświetlone zostanie główne menu OSD. W lewym górnym rogu menu OSD pojawi się niewielka czerwona litera „S”, wskazująca na włączenie trybu awaryjnego. Przejdź do ustawienia jasności i naciśnij przycisk w górę, aby ją dostosować. W czasie tego procesu zapisz poziom jasności „Y”, przy którym następuje ponowne uruchomienie urządzenia MB14AC (*2). Na przykład, jeśli ustawiono poziom jasności „70”, a urządzenie MB14AC uruchomi się ponownie po przejściu na poziom „71”, oznacza to, że „70” jest wartością „Y”, którą należy zapisać i najwyższym poziomem jasności dla podłączonego źródłowego urządzenia USB-C. • Naciśnij przycisk MENU; wyświetlone zostanie główne menu OSD. W lewym górnym rogu nadal widoczna jest litera „S” wskazująca na działanie w trybie awaryjnym. Ustaw w menu OSD poziom jasności „Y”. • Zamknij menu OSD i naciśnij przycisk Filtr światła nieb. na 5 sekund, aby wyłączyć tryb awaryjny. • Procedura została ukończona.

*1: Biały kolor tła wymaga wyższej mocy, dlatego też warto jest go zastosować do sprawdzenia limitu mocy ze źródłowego urządzenia USB typu C.

*2: Jeśli urządzenie MB14AC nie uruchomi się ponownie po ustawieniu wartości 100, oznacza to, że źródłowe urządzenie USB typu C jest zasilane na wystarczającym poziomie.

3.4 Lista obsługiwanych taktowań

Podstawowe taktowanie obsługiwane przez komputer PC

Rozdzielczość	Częstotliwość odświeżania	Częstotliwość pozioma
640x480	60Hz	31,469kHz
800x600	60Hz	37,879kHz
1024x768	60Hz	48,363kHz
1280x960	60Hz	60kHz
1280x1024	60Hz	63,981kHz
1440x900	60Hz	55,935kHz
1680x1050	60Hz	65,29kHz
1920x1080	60Hz	67,5kHz

Tryby IBM, fabryczne wstępne ustawienia taktowania

Rozdzielczość	Częstotliwość odświeżania	Częstotliwość pozioma
640x350	70Hz	31,469kHz
720x400	70Hz	31,469kHz

Tryby VESA, taktowanie dostępne dla użytkownika

Rozdzielczość	Częstotliwość odświeżania	Częstotliwość pozioma
848x480	60Hz	31,02kHz
1280x720	60Hz	44,772kHz
1280x800	60Hz	49,702kHz
1920x1080	60Hz	66,587kHz