

## Instrukcja użytkowania Pralka



Przed ustawieniem - instalacją - uruchomieniem należy **koniecznie** przeczytać instrukcję użytkowania. Dzięki temu można uniknąć zagrożeń i uszkodzeń urządzenia.

# Spis treści

---

|   |    |
|---|----|
| <b>Ochrona środowiska naturalnego</b> .....                           | 6  |
| <b>Wskazówki bezpieczeństwa i ostrzeżenia</b> .....                   | 7  |
| <b>Obsługa pralki</b> .....   | 14 |
| Panel sterowania .....  | 14 |
| Wyświetlacz dotykowy i przyciski dotykowe.....                        | 14 |
| Menu główne.....  | 15 |
| Przykłady obsługi .....   | 16 |
| Przesuwanie programów .....   | 17 |
| <b>Pierwsze uruchomienie</b> .....                                    | 19 |
| Miele@home .....  | 20 |
| 1. Ustawianie języka wyświetlacza.....                                | 21 |
| 2. Instalacja Miele@home.....   | 21 |
| 3. Ustawianie formatu czasu .....                                     | 22 |
| 4. Usuwanie zabezpieczenia transportowego.....                        | 22 |
| 5. Pierwsze uruchomienie TwinDos.....                                 | 23 |
| 6. Uruchamianie programu do kalibracji.....                           | 26 |
| <b>Pranie przyjazne dla środowiska</b> .....                          | 27 |
| Higiena w pralce.....   | 27 |
| Feedback.....   | 28 |
| <b>1. Przygotowanie prania</b> .....                                  | 29 |
| <b>2. Wybieranie programu</b> .....                                   | 30 |
| <b>3. Wybieranie ustawień programowych</b> .....                      | 31 |
| <b>4. Załadunek pralki</b> .....                                      | 33 |
| <b>5. Dodawanie środków piorących</b> .....                           | 34 |
| TwinDos.....  | 34 |
| Szuflada na środki piorące.....                                       | 36 |
| Dozowanie w kapsułkach (Cap) .....                                    | 38 |
| <b>6. Uruchamianie programu</b> .....                                 | 40 |
| Dokładanie/Wyjmowanie prania podczas trwania programu (AddLoad) ..... | 40 |
| <b>7. Zakończenie programu</b> .....                                  | 41 |
| <b>Wirowanie</b> .....  | 42 |
| <b>Przegląd programów</b> .....                                       | 44 |
| <b>Symbole konserwacyjne</b> .....                                    | 51 |

|   |    |
|---|----|
| <b>Funkcje dodatkowe</b> .....  | 52 |
| Quick .....   | 52 |
| Woda plus .....   | 52 |
| Dodatkowe płukanie.....   | 52 |
| SingleWash.....   | 52 |
| Pranie wstępne.....   | 52 |
| Namaczanie.....   | 52 |
| Intensywnie .....   | 53 |
| AllergoWash .....   | 53 |
| Bardzo łagodnie .....   | 53 |
| Wyciszenie.....   | 53 |
| W wodzie.....   | 53 |
| <b>Przegląd programów prania - Funkcje dodatkowe</b> .....                              | 54 |
| <b>Przebieg programu</b> .....  | 56 |
| <b>Zmiana przebiegu programu</b> .....  | 59 |
| Zmiana programu (blokada rodzicielska) .....  | 59 |
| Wstrzymywanie programu.....   | 59 |
| Przerywanie programu.....   | 59 |
| <b>Ulubione programy</b> .....  | 60 |
| <b>Asystent prania</b> .....  | 61 |
| <b>Timer</b> .....  | 62 |
| SmartStart .....  | 63 |
| <b>Środki piorące</b> .....   | 64 |
| Prawidłowy dobór środków piorących .....  | 64 |
| Odkamieniacz.....   | 64 |
| Pomoc w dozowaniu .....   | 64 |
| Środki wykańczające.....  | 64 |
| Zalecane środki piorące Miele.....  | 66 |
| Zalecenia dotyczące środków piorących zgodnie z rozporządzeniem (EU) nr 1015/2010 ..... | 67 |
| <b>Czyszczenie i konserwacja</b> .....  | 68 |
| Czyszczenie obudowy i panelu sterowania.....  | 68 |
| Czyszczenie szuflady na środki piorące.....   | 68 |
| Czyszczenie bębna (wskazówka higieniczna).....  | 70 |
| Konserwacja systemu TwinDos.....  | 70 |
| Czyszczenie sitka w dopływie wody .....   | 71 |

# Spis treści

---

|  |     |
|--|-----|
| <b>Co robić, gdy...</b> .....  | 72  |
| Nie można uruchomić żadnego programu .....                           | 72  |
| Komunikaty błędu po przerwaniu programu .....                        | 73  |
| Komunikaty błędu po zakończeniu programu.....                        | 74  |
| Komunikaty lub usterki systemu TwinDos.....                          | 76  |
| Ogólne problemy z pralką .....                                       | 78  |
| Niezadowolające efekty prania.....                                   | 80  |
| Nie można otworzyć drzwiczek.....                                    | 81  |
| Otwieranie drzwiczek przy zatkanyim odpływie i/lub braku prądu ..... | 82  |
| <b>Serwis</b> .....  | 84  |
| Kontakt w przypadku wystąpienia usterki.....                         | 84  |
| Wyposażenie dodatkowe .....  | 84  |
| Baza danych EPREL .....  | 84  |
| Gwarancja .....  | 84  |
| <b>Instalacja</b> .....  | 85  |
| Widok z przodu .....   | 85  |
| Widok z tyłu.....  | 86  |
| Miejsce ustawienia .....   | 87  |
| Przenoszenie pralki na miejsce ustawienia .....                      | 87  |
| Demontaż zabezpieczenia transportowego .....                         | 88  |
| Montaż zabezpieczenia transportowego.....                            | 90  |
| Wyrównywanie .....   | 91  |
| Wykręcanie i kontrowanie nóżek .....                                 | 91  |
| Zabudowa pod blatem roboczym .....                                   | 92  |
| Słupek pralka-suszarka .....   | 92  |
| System zabezpieczający przed wylaniem wody .....                     | 93  |
| Dopływ wody.....   | 95  |
| Odpływ wody .....  | 97  |
| Stosowanie kolanka .....   | 97  |
| Bezpośrednie podłączenie do syfonu umywalkowego .....                | 98  |
| Podłączenie elektryczne .....  | 99  |
| <b>Dane techniczne</b> .....   | 100 |
| Deklaracja zgodności .....   | 101 |
| <b>Dane eksploatacyjne</b> .....                                     | 102 |
| <b>Ustawienia</b> .....  | 103 |
| Wybór ustawień.....  | 103 |
| Modyfikacja ustawień.....  | 103 |
| Kończenie ustawień.....  | 103 |

|  |            |
|--|------------|
| Obsługa / Wskazania                 | 104        |
| Język                               | 104        |
| Zużycie .....  | 104        |
| Kod PIN .....  | 104        |
| Pamięć .....   | 105        |
| Czas .....   | 105        |
| Głośność .....   | 105        |
| Jasność wyświetlacza .....   | 105        |
| Jednostki .....  | 105        |
| Wyłączanie wskazań .....   | 105        |
| Przebieg programu .....  | 106        |
| TwinDos .....  | 106        |
| Zabrudzenie .....  | 106        |
| Poziom Woda plus .....   | 106        |
| Maks. poziom płukania .....  | 107        |
| Czas namaczania .....  | 107        |
| Przedł. prania wst. Bawełna .....  | 107        |
| Rytm łagodny .....   | 107        |
| Bez zagnieceń .....  | 107        |
| Połączenia sieciowe .....  | 108        |
| Miele@home .....   | 108        |
| SmartGrid .....  | 109        |
| Obsługa zdalna .....   | 109        |
| RemoteUpdate .....   | 110        |
| Parametry urządzenia .....   | 111        |
| Informacje prawne .....  | 111        |
| Prawa autorskie i licencje dla oprogramowania do obsługi i sterowania .....  | 111        |
| Prawa autorskie i licencje dla modułu komunikacyjnego .....  | 111        |
| Warunki instalacyjne .....   | 112        |
| Niskie ciśnienie wody .....  | 112        |
| Schładzanie kąpielii .....   | 112        |
| Obniżenie temperatury .....  | 112        |
| <b>Środki do prania i pielęgnacji</b> .....  | <b>113</b> |
| Środki piorące .....   | 113        |
| Specjalne środki piorące          | 114        |
| Środki do pielęgnacji tekstyliów  | 115        |
| Dodatki                           | 115        |
| Konserwacja urządzenia .....   | 115        |

# Ochrona środowiska naturalnego

---

## Utylizacja opakowania

Opakowanie służy do manewrowania i chroni urządzenie przed uszkodzeniem podczas transportu. Materiały opakowaniowe zostały specjalnie dobrane pod kątem ochrony środowiska i techniki utylizacji i generalnie nadają się do ponownego wykorzystania.

Zwrot opakowań do obiegu materiałowego pozwala na zaoszczędzenie surowców. Proszę skorzystać z systemu selektywnej zbiórki odpadów i możliwości zwrotu. Opakowanie transportowe może zostać odebrane przez sprzedawcę Miele.

## Utylizacja starego urządzenia

Urządzenia elektryczne i elektroniczne zawierają wiele cennych materiałów. Zawierają one również określone substancje, mieszaniny i podzespoły, które były wymagane do ich działania i zapewnienia bezpieczeństwa. Wyrzucone do śmieci lub poddane niewłaściwej obróbce mogą zagrażać zdrowiu ludzi oraz środowisku. Dlatego w żadnym razie nie wolno wyrzucać starego urządzenia do śmieci mieszanych.



Zamiast tego należy przekazać stare urządzenie do systemu nieodpłatnego zbierania i utylizacji starych urządzeń elektrycznych i elektronicznych, w punktach prowadzonych przez gminę, sprzedawcę lub firmę Miele. Za usunięcie ewentualnych danych osobowych z utylizowanego urządzenia zgodnie z obowiązującym prawem odpowiada użytkownik. Są Państwo prawnie zobowiązani do usunięcia z urządzenia wszelkich baterii i akumulatorów oraz źródeł światła, które można wyjąć bez zniszczenia i nie są wbudowane do urządzenia na stałe. Należy je dostarczyć do odpowiedniego miejsca zbierania, gdzie zostaną nieodpłatnie przyjęte. Proszę zatroszczyć się o to, żeby stare urządzenie było zabezpieczone przed dziećmi do momentu odtransportowania.

## Wskazówki bezpieczeństwa i ostrzeżenia

Ta pralka spełnia wymagania obowiązujących przepisów bezpieczeństwa. Nieprawidłowe użytkowanie może jednak doprowadzić do wyrządzenia szkód osobowych i rzeczowych.

Przed uruchomieniem pralki należy uważnie przeczytać instrukcję użytkowania. Zawiera ona ważne wskazówki dotyczące montażu, bezpieczeństwa, użytkowania i konserwacji. Dzięki temu można uniknąć zagrożeń i uszkodzeń urządzenia.

Zgodnie z normą IEC 60335-1 firma Miele wyraźnie zwraca uwagę na to, że należy koniecznie przeczytać rozdział dotyczący instalacji pralki oraz wskazówki bezpieczeństwa i ostrzeżenia i bezwzględnie się do nich stosować.

Firma Miele nie może zostać pociągnięta do odpowiedzialności za szkody, które zostaną spowodowane w wyniku nieprzestrzegania tych wskazówek.

Zachować tę instrukcję i przekazać ją ewentualnemu następnemu posiadaczowi urządzenia.

### Użytkowanie zgodne z przeznaczeniem

- ▶ Ta pralka jest przeznaczona do stosowania w gospodarstwach domowych i w warunkach domowych.
- ▶ Ta pralka nie jest przeznaczona do użytkowania na zewnątrz pomieszczeń.
- ▶ Stosować pralkę wyłącznie w domowym zakresie i tylko do prania takich tekstyliów, które są oznaczone przez producenta na etykiecie konserwacyjnej jako nadające się do prania. Wszelkie inne zastosowania są niedozwolone. Firma Miele nie odpowiada za szkody wynikłe ze stosowania niezgodnego z przeznaczeniem lub spowodowane nieprawidłową obsługą urządzenia.
- ▶ Osoby, które ze względu na upośledzenie psychiczne, umysłowe lub fizyczne, czy też brak doświadczenia lub wiedzy, nie są w stanie bezpiecznie obsługiwać urządzenia, nie mogą z niego korzystać bez nadzoru lub wskazań osoby odpowiedzialnej.

## Wskazówki bezpieczeństwa i ostrzeżenia

---

### Dzieci w gospodarstwie domowym

- ▶ Dzieci poniżej ósmego roku życia należy trzymać z daleka od pralki, chyba że są pod stałym nadzorem.
- ▶ Dzieciom powyżej ósmego roku życia wolno używać pralki bez nadzoru tylko wtedy, gdy jej obsługa została im objaśniona w takim stopniu, że mogą z niej bezpiecznie korzystać. Dzieci muszą być w stanie rozpoznać i zrozumieć możliwe zagrożenia wynikające z nieprawidłowej obsługi.
- ▶ Dzieci nie mogą przeprowadzać zabiegów czyszczenia lub konserwacji pralki bez nadzoru.
- ▶ Proszę nadzorować dzieci przebywające w pobliżu urządzenia. Nigdy nie pozwalać dzieciom na zabawy urządzeniem.

### Bezpieczeństwo techniczne

- ▶ Przestrzegać wskazówek zamieszczonych w rozdziale „Instalacja“ oraz w rozdziale „Dane techniczne“.
- ▶ Przed ustawieniem pralki należy ją skontrolować pod kątem widocznych uszkodzeń. Uszkodzonej pralki nie należy instalować ani uruchamiać.
- ▶ Przed podłączeniem pralki należy koniecznie porównać dane przyłączeniowe na tabliczce znamionowej (zabezpieczenie, napięcie i częstotliwość prądu) z parametrami sieci elektrycznej. W razie wątpliwości należy zasięgnąć porady wykwalifikowanego elektryka.



## Wskazówki bezpieczeństwa i ostrzeżenia

---

▶ Możliwa jest czasowa lub stała praca na autonomicznym lub niezsynchronizowanym z siecią systemie zasilania (jak np. mikrosieci, systemy rezerwowe). Warunkiem dla takiej eksploatacji jest, żeby system zasilania odpowiadał specyfikacji EN 50160 lub porównywalnej.

Środki ochronne przewidziane w instalacji domowej i w tym produkcie Miele muszą być skuteczne w swojej funkcji i działaniu również w trybie pracy autonomicznej lub niezsynchronizowanej z siecią, albo muszą być zastąpione przez równoważne środki w instalacji (patrz np. VDE-AR-E 2501-2).

▶ Elektryczne bezpieczeństwo urządzenia jest zagwarantowane tylko wtedy, gdy pralka zostanie podłączona do przepisowej instalacji ochronnej.

To bardzo ważne, żeby ten podstawowy środek bezpieczeństwa był sprawny, a w razie wątpliwości należy zlecić przeprowadzenie kontroli instalacji domowej przez specjalistę.

Firma Miele nie może zostać pociągnięta do odpowiedzialności za szkody spowodowane przez brak lub przerwanie przewodu ochronnego.

▶ Ze względów bezpieczeństwa nie należy stosować przedłużaczy, gniazd wielokrotnych itp. (zagrożenie pożarowe przez przegrzanie).

▶ Uszkodzone podzespoły mogą zostać wymienione wyłącznie na oryginalne części zamienne Miele. Tylko w przypadku takich części firma Miele może zagwarantować spełnienie wymagań bezpieczeństwa w pełnym zakresie.

▶ Należy zawsze zagwarantować dostępność wtyczki, żeby istniała możliwość odłączenia pralki od zasilania.

▶ Nieprawidłowo przeprowadzone naprawy mogą się stać przyczyną poważnych zagrożeń dla użytkownika, za co producent nie przejmuje odpowiedzialności. Naprawy mogą być przeprowadzane wyłącznie przez specjalistów autoryzowanych przez firmę Miele, w przeciwnym razie w przypadku wystąpienia kolejnych usterek nie będą uwzględniane roszczenia gwarancyjne.

## Wskazówki bezpieczeństwa i ostrzeżenia

---

- ▶ W przypadku naprawy urządzenia przez serwis nieposiadający autoryzacji Miele przepadają ew. roszczenia gwarancyjne.
- ▶ Gdy uszkodzony jest przewód zasilający, musi on zostać wymieniony przez specjalistę autoryzowanego przez producenta, żeby uniknąć zagrożeń dla użytkownika.
- ▶ W przypadku wystąpienia awarii lub podczas czyszczenia i konserwacji urządzenie jest tylko wtedy odłączone od sieci, gdy:
  - wtyczka urządzenia jest wyjęta z gniazdka,
  - odpowiedni bezpiecznik instalacji domowej jest wyłączony,
  - odpowiedni bezpiecznik topikowy jest całkowicie wykręcony z oprawki.
- ▶ System ochrony przed zalaniem chroni przed szkodami wodnymi tylko wtedy, gdy spełnione są następujące warunki:
  - prawidłowe podłączenie do wody i prądu,
  - w przypadku widocznych uszkodzeń pralka musi bezzwłocznie zostać przywrócona do stanu wyjściowego.
- ▶ Dynamiczne ciśnienie wody musi wynosić przynajmniej 100 kPa i nie może przekraczać 1000 kPa.
- ▶ To urządzenie nie może być użytkowane w miejscach niestacjonarnych (np. na statkach).
- ▶ Nie podejmować w pralce żadnych zmian, które nie są wyraźnie dozwolone przez firmę Miele.

## Wskazówki bezpieczeństwa i ostrzeżenia

---

▶ Ze względu na szczególne wymagania (np. odnośnie temperatury, wilgotności, odporności chemicznej, ścieralności i wibracji) ta pralka jest wyposażona w specjalny element świetlny. Ten specjalny element świetlny może być używany wyłącznie do określonych zastosowań. Nie nadaje się on do oświetlania pomieszczeń. Wymiana może zostać dokonana wyłącznie przez fachowca autoryzowanego przez firmę Miele lub serwis firmy Miele.

Ta pralka zawiera 1 źródło światła o klasie efektywności energetycznej G.

### Prawidłowe użytkowanie

▶ Nie ustawiać pralki w pomieszczeniach zagrożonych mrozem. Zamrożone węże mogą ulec pęknięciu lub rozerwaniu, natomiast sprawność części elektronicznych może się obniżyć w ujemnych temperaturach.

▶ Przed uruchomieniem należy usunąć zabezpieczenie transportowe z tylnej ścianki urządzenia (patrz rozdział „Instalacja“, punkt „Usuwanie zabezpieczenia transportowego“). Podczas wirowania pozostawione zabezpieczenie może spowodować uszkodzenie pralki i stojących obok urządzeń/mebli.

▶ W przypadku dłuższej nieobecności (np. w czasie urlopu), należy zamykać zawór wody, szczególnie wtedy, gdy w pobliżu brak jest w podłodze kratki ściekowej.

▶ Niebezpieczeństwo zalania!

Przed zawieszeniem węża odpływowego w umywalce należy się upewnić, czy prędkość spływania wody jest wystarczająca. Zabezpieczyć wąż odpływowy przed ześlizgnięciem. Siła odrzutu wypływającej wody może go wypchnąć z umywalki.

▶ Zwrócić uwagę na to, żeby wraz z odzieżą nie zostały uprane żadne obce ciała (np. gwoździe, igły, monety, spinacze biurowe). Mogą one uszkodzić podzespoły urządzenia (np. bęben, zbiornik), co z kolei może doprowadzić do uszkodzenia prania.

## Wskazówki bezpieczeństwa i ostrzeżenia

---

- ▶ Zachować ostrożność przy otwieraniu drzwiczek po stosowaniu funkcji pary. Zachodzi ryzyko odniesienia oparzeń przez wydobywającą się parę i wysokie temperatury na powierzchni bębna oraz na szybie drzwiczek. Proszę się cofnąć i poczekać, aż para się ulotni.
- ▶ Maksymalna wielkość załadunku wynosi 9.0 kg (suchego prania). W niektórych programach maksymalna wielkość załadunku jest mniejsza, co można sprawdzić w rozdziale „Przegląd programów“.
- ▶ Przy prawidłowym dozowaniu środków piorących odkamienianie pralki nie jest konieczne. Jeśli jednak pralka mimo wszystko zostanie zakamieniona, należy zastosować środek odkamieniający na bazie naturalnego kwasu cytrynowego. Firma Miele zaleca odkamieniacz Miele, który można nabyć w sklepie internetowym Miele, w sklepach specjalistycznych lub w serwisie firmy Miele. Należy ściśle przestrzegać instrukcji zastosowania odkamieniacza.
- ▶ Tekstylia, które zostały poddane działaniu środków czyszczących zawierających rozpuszczalniki, przed praniem muszą zostać dobrze wypłukane w czystej wodzie.
- ▶ Nigdy nie stosować w pralce środków czyszczących zawierających rozpuszczalniki (jak np. benzyna). Podzespoły urządzenia mogą ulec uszkodzeniu i mogą się wytworzyć trujące opary. Zagrożenie pożarowe i wybuchowe!
- ▶ Nigdy nie stosować przy ani na pralce środków czyszczących zawierających rozpuszczalniki (jak np. benzyna). Pod wpływem kontaktu powierzchnie z tworzyw sztucznych mogą zostać uszkodzone.
- ▶ Środki farbujące muszą być przeznaczone do zastosowania w pralkach i mogą być stosowane wyłącznie w domowym zakresie. Proszę ściśle przestrzegać wskazówek producenta dotyczących stosowania.
- ▶ Związki siarki zawarte w środkach odbarwiających mogą doprowadzić do korozji urządzenia. Środki odbarwiające nie mogą być stosowane w pralce.

## Wskazówki bezpieczeństwa i ostrzeżenia

---

▶ Jeśli środek piorący dostanie się do oczu, natychmiast obficie przepłukać je letnią wodą. W razie przypadkowego połknięcia natychmiast zasięgnąć porady lekarskiej. Osoby z uszkodzeniami skóry lub z wrażliwą skórą powinny unikać kontaktu ze środkami piorącymi.

### Części zamienne i akcesoria

▶ Stosować wyłącznie oryginalne wyposażenie Miele. Jeśli zostaną dobudowane lub wbudowane inne elementy, przepadają roszczenia wynikające z gwarancji i ewentualnie rękojmi i/lub odpowiedzialności za produkt.

▶ Suszarki Miele i pralki Miele mogą być ustawiane w słupku. W tym celu wymagany jest dostępny jako wyposażenie dodatkowe zestaw połączeniowy Miele. Należy zwrócić uwagę na to, czy zestaw połączeniowy pasuje do posiadanej suszarki Miele i pralki Miele.

▶ Zwrócić uwagę, czy dostępny jako wyposażenie dodatkowe cokolwiek Miele pasuje do tej pralki.

▶ Firma Miele gwarantuje dostępność zapewniających funkcjonalność części zamiennych przez okres do 15 lat, ale przynajmniej 10 lat, po wycofaniu serii posiadanej przez Państwa pralki.

Firma Miele nie może zostać pociągnięta do odpowiedzialności za szkody, które zostaną spowodowane w wyniku nieprzestrzegania wskazówek bezpieczeństwa i ostrzeżeń.

# Obsługa pralki

## Panel sterowania

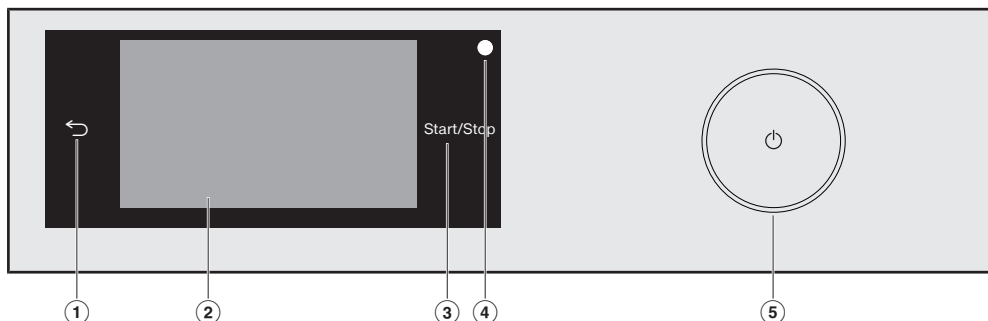

① **Przycisk dotykowy** ↩

Przełącza jeden poziom menu z powrotem.

② **Wyświetlacz dotykowy**

③ **Przycisk dotykowy *Start/Stop***

Naciśnięcie przycisku dotykowego *Start/Stop* uruchamia wybrany program lub przerywa uruchomiony program. Przycisk dotykowy *Start/Stop* pulsuje światłem, gdy tylko program może zostać uruchomiony. Po uruchomieniu programu przycisk dotykowy świeci się stale.

④ **Złącze optyczne**

Służy serwisowi jako punkt kontrolny i dostępowy.

⑤ **Przycisk** ⏻

Do włączania i wyłączenia pralki. Pralka wyłącza się automatycznie ze względu na oszczędzanie energii. Wyłączenie następuje w ciągu 15 minut po zakończeniu programu/ochrony przed zagniataniem lub po włączeniu, jeśli nie nastąpi dalsza obsługa.

## Wyświetlacz dotykowy i przyciski dotykowe

Przyciski dotykowe ↩ i *Start/Stop* oraz przyciski dotykowe na wyświetlaczu reagują na dotykanie końcami palców.

Wyświetlacz dotykowy może zostać zarysowany przez spiczaste lub ostre przedmioty, jak np. długopis.

Dotykać wyświetlacza dotykowego wyłącznie palcami.

## Menu główne

Po włączeniu pralki na wyświetlaczu pojawia się menu główne.

Z menu głównego można się dostać do wszystkich istotnych podmenu.

Po naciśnięciu przycisku dotykowego  w każdej chwili można się dostać z powrotem do menu głównego. Ustawione wcześniej wartości nie zostaną zapamiętane.



Menu główne – strona 1

Przeciągnięcie palcem po wyświetlaczu spowoduje przewinięcie do drugiej strony menu głównego.



Menu główne – strona 2

Symbol  obok czasu jest pokazywany, gdy pralka jest połączona z siecią.

## Programy

Można wybrać różne programy piorące.

## ☆ Ulubione programy

Istnieje możliwość zapamiętania nawet 12 indywidualnie dostosowanych programów piorących (patrz rozdział „Ulubione programy“).

## MobileStart

Za pomocą funkcji MobileStart można obsługiwać pralkę poprzez aplikację Miele.

Musi być włączone ustawienie Obsługa zdalna.

Nacisnąć przycisk dotykowy MobileStart i postępować według wskazówek na wyświetlaczu.

## Asystent prania

Asystent prania doprowadzi Państwa krok po kroku do wybrania optymalnego programu piorącego dla Państwa prania (patrz rozdział „Asystent prania“).

## Konservacja

W menu Konservacja znajdują się opcje konserwacyjne dla systemu TwinDos i program Czyszczenie urządzenia (patrz rozdział „Czyszczenie i konserwacja“).

## Ustawienia

W menu Ustawienia można dopasować elektronikę pralki do zróżnicowanych wymagań (patrz rozdział „Ustawienia“).

# Obsługa pralki

## Przykłady obsługi

### Listy wyboru

#### Menu Programy (wybór pojedynczy)

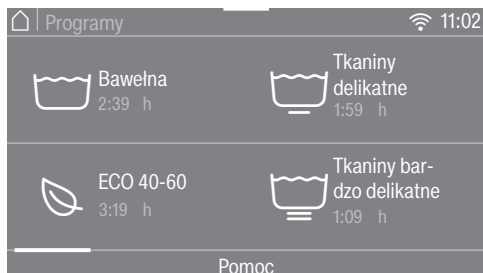

Można przewijać w lewo lub w prawo, przeciągając po ekranie. Należy przy tym położyć palec na wyświetlaczu dotykowym i przesunąć go w wybraną stronę.

Pomarańczowa listwa przewijania ekranu wskazuje, że istnieją dalsze możliwości wyboru.

Nacisnąć nazwę programu, żeby wybrać program piorący.

Wyświetlacz przechodzi do menu podstawowego wybranego programu.

#### Menu Funkcje dodatkowe (wybór wielokrotny)



Można przewijać w lewo lub w prawo, przeciągając po ekranie. Należy przy tym położyć palec na wyświetlaczu dotykowym i przesunąć go w wybraną stronę.

Pomarańczowa listwa przewijania ekranu wskazuje, że istnieją dalsze możliwości wyboru.

W celu wybrania *funkcji dodatkowych*, nacisnąć jeden lub kilka przycisków dotykowych z funkcjami dodatkowymi.

Aktualnie wybrana *funkcja dodatkowa* jest zaznaczona na pomarańczowo.

Aby z powrotem odwołać wybraną *funkcję dodatkową*, należy ponownie nacisnąć przycisk dotykowy funkcji dodatkowej.

Naciśnięcie przycisku dotykowego OK spowoduje aktywację zaznaczonych funkcji dodatkowych.



## Przesuwanie programów

Programy w menu programów można przesuwać, zmieniając w ten sposób ich kolejność.

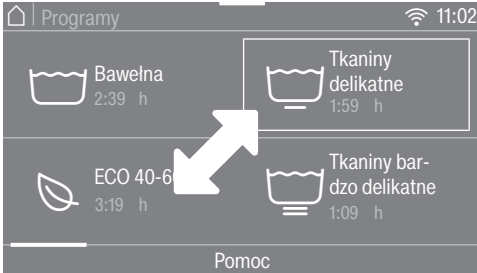

- Położyć palec na wybranym programie i przytrzymać dotąd, aż program zostanie otoczony obwódką.
  - Aby przesunąć program, poruszyć palec w wybranym kierunku.
  - Zwolnić palec w żądanym miejscu.
- Program został przesunięty.

## Ustawianie wartości liczbowych

W niektórych menu można ustawiać wartości liczbowe.

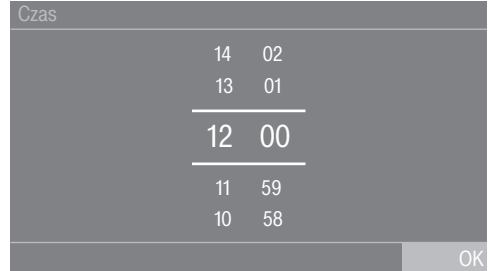

Wprowadzić liczby przez przeciągnięcie do góry lub do dołu. Położyć palec na cyfrze do zmiany i przesunąć go w wybraną stronę. Naciśnięcie przycisku dotykowego OK spowoduje zaakceptowanie ustawionej wartości liczbowej.

**Wskazówka:** Gdy naciśnie się cyfrę krótko, zostaje wyświetlony blok numeryczny. Po wprowadzeniu prawidłowej wartości przycisk dotykowy OK zostaje zaznaczony na zielono.

# Obsługa pralki

## Wysuwane menu

W wysuwanym menu można wyświetlić różne informacje, np. dotyczące programu prania.



Dotknąć pośrodku górnej krawędzi ekranu i przeciągnąć palec po wyświetlaczu do dołu.

## Wyświetlanie pomocy

W menu głównym i w menu Programy w dolnym wierszu wyświetlacza pokazywany jest przycisk Pomoc.

- Nacisnąć przycisk dotykowy Pomoc, żeby wyświetlić wskazówki.
- Nacisnąć przycisk dotykowy Zamknij, żeby powrócić do poprzedniego ekranu.

## Opuszczanie poziomu menu

- Nacisnąć przycisk dotykowy ↵, żeby się dostać do poprzedniego ekranu.

Wszystkie wprowadzenia, które zostały wcześniej dokonane, ale nie zostały potwierdzone za pomocą OK, nie będą zapamiętane.

⚠ Szkody przez nieprawidłowe ustawienie i podłączenie.

Nieprawidłowe ustawienie i podłączenie pralki może doprowadzić do wyrządzenia poważnych szkód rzeczowych.

Proszę przestrzegać wskazówek zamieszczonych w rozdziale „Instalacja“.

Na tej pralce został przeprowadzony kompleksowy test funkcjonalny, dlatego w bębnie znajduje się resztkowa woda.

### Usuwanie folii ochronnej i naklejek reklamowych

#### ■ Usunąć:

- folię ochronną (jeśli występuje) z drzwiczek.
- wszystkie naklejki reklamowe (o ile występują) z frontu i pokrywy.

Nie usuwać naklejek, które są widoczne po otwarciu drzwiczek (jak np. tabliczka znamionowa).

### Wyjmowanie z bębna wkładów ze środkami piorącymi i kabłąka

W bębnie znajdują się dwa wkłady ze środkami piorącymi dla automatycznego dozowania środków piorących i kabłąk dla węża odpływowego.

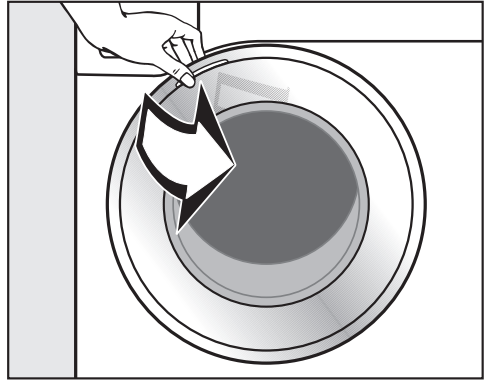

- Otworzyć drzwiczki przez pociągnięcie.
- Wyjąć oba wkłady i kabłąk.

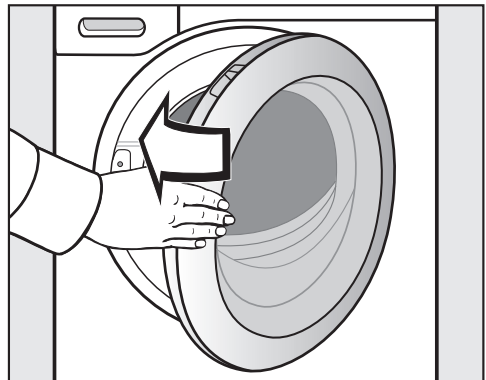

- Zamknąć drzwiczki z lekkim rozmachem.

# Pierwsze uruchomienie

## Miele@home

Państwa pralka jest wyposażona w zintegrowany moduł WiFi.

Aby z niego korzystać, potrzebne są:

- sieć WiFi
- aplikacja Miele@mobile
- konto użytkownika Miele (konto użytkownika można utworzyć poprzez aplikację Miele@mobile)

Aplikacja Miele@mobile przeprowadzi Państwa przez proces tworzenia połączenia pomiędzy pralką i domową siecią WiFi.

Po połączeniu pralki z siecią WiFi, korzystając z aplikacji można przykładowo przeprowadzić następujące działania:

- zdalnie obsługiwać pralkę
- wywoływać informacje o stanie roboczym swojej pralki
- wywoływać wskazówki dotyczące przebiegu programu pralki

Połączenie pralki z siecią WiFi powoduje podwyższenie zużycia energii, także wtedy, gdy pralka jest wyłączona.

Proszę się upewnić, że w miejscu ustawienia pralki dostępna jest lokalna sieć WiFi o wystarczającej mocy sygnału.

## Dostępność połączenia WiFi

Połączenie WiFi współdzieli zakres częstotliwości z innymi urządzeniami (np. kuchnia mikrofalowa, zdalnie sterowane zabawki). Z tego powodu mogą wystąpić czasowe lub całkowite zakłócenia połączenia. Dlatego nie można zagwarantować stałej dostępności oferowanych funkcji.

## Dostępność Miele@home

Możliwość korzystania z aplikacji Miele zależy od dostępności serwisu Miele@home w Państwa kraju.

Serwis Miele@home nie jest dostępny w każdym kraju.

Informacje o dostępności można uzyskać na stronie internetowej [www.miele.com](http://www.miele.com).

## Aplikacja Miele

Aplikację Miele można bezpłatnie pobrać z Apple App Store® lub z Google Play Store™.



## Włączanie pralki

- Nacisnąć przycisk (U).

Pojawia się ekran powitalny.

Wyświetlacz przeprowadzi Państwa przez **6 kroków** pierwszego uruchomienia.

## 1. Ustawianie języka wyświetlacza

Pojawia się prośba o ustawienie języka wyświetlacza. Przetawienie języka jest możliwe także w późniejszym terminie poprzez menu Ustawienia.



- Przewijać w prawo lub w lewo, aż pojawi się żądany język.
- Nacisnąć przycisk dotykowy żądanego języka.

Wybrany język zostaje zaznaczony na pomarańczowo i wyświetlacz przechodzi do konfiguracji Miele@home.

## 2. Instalacja Miele@home

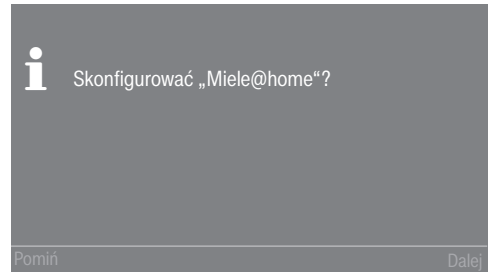

- Jeśli konfiguracja Miele@home ma zostać przeprowadzona od razu, należy nacisnąć przycisk dotykowy Dalej.

**Wskazówka:** Jeśli konfiguracja ma zostać przeprowadzona w późniejszym terminie, należy nacisnąć przycisk dotykowy Pomiń. Na wyświetlaczu pojawia się komunikat:

**i** Późniejsza konfiguracja jest możliwa w menu „Ustawienia“ / „Miele@home“. Potwierdzić za pomocą przycisku dotykowego OK.

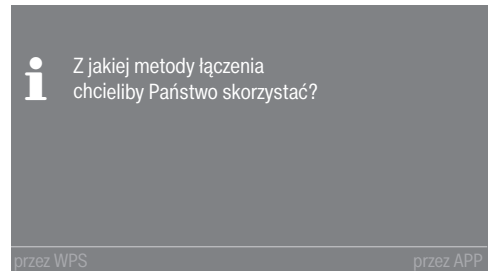

- Wybrać żądaną metodę połączenia.

Wyświetlacz i aplikacja Miele@home przeprowadzą Państwa przez dalsze kroki.

# Pierwsze uruchomienie

## 3. Ustawianie formatu czasu

Godzina może być wyświetlana w trybie 24- lub 12-godz.

- Wybrać żądany format czasu i potwierdzić przyciskiem dotykowym OK.

Wyświetlacz przechodzi do ustawień godziny.

### Ustawianie godziny

To wezwanie jest wyświetlane tylko wtedy, gdy pralka nie została jeszcze połączona z siecią WiFi.

Przy podłączaniu do sieci WiFi godzina zostaje ustawiona automatycznie.

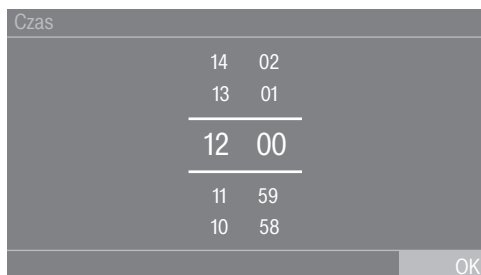

- Położyć palec na cyfrze do zmiany i przesunąć go w wybraną stronę.
- Potwierdzić za pomocą przycisku dotykowego OK.

## 4. Usuwanie zabezpieczenia transportowego

⚠ Szkody przez nieusunięte zabezpieczenie transportowe.

Nieusunięte zabezpieczenie transportowe może doprowadzić do uszkodzeń pralki i stojących obok mebli/urządzeń.

Usunąć zabezpieczenie transportowe zgodnie z opisem w rozdziale „Ustawianie i podłączanie“.

- Potwierdzić usunięcie zabezpieczenia transportowego za pomocą przycisku dotykowego OK.

Na wyświetlaczu pojawia się komunikat:

**i** Usunąć zabezpieczenie transportowe i przestrzegać „Wskazówek bezpieczeństwa“ i „Pierwszego uruchomienia“ w instrukcji użytkownika.

- Potwierdzić komunikat za pomocą przycisku dotykowego OK.

Wyświetlacz przechodzi do konfiguracji TwinDos.

## 5. Pierwsze uruchomienie TwinDos

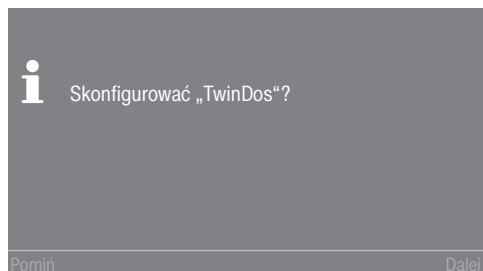

- Nacisnąć przycisk dotykowy **Dalej**, żeby od razu skonfigurować TwinDos.

**Wskazówka:** Jeśli konfiguracja ma zostać przeprowadzona w późniejszym terminie, należy nacisnąć przycisk dotykowy **Pomiń**. Na wyświetlaczu pojawia się komunikat:

**i** Późniejsza konfiguracja jest możliwa w menu „Ustawienia” / „TwinDos”.

Potwierdzić za pomocą przycisku dotykowego **OK**.

### Ustawienia dla komory ①

W dalszej kolejności zostaną opisane ustawienia dla Miele UltraPhase 1 i Miele UltraPhase 2. Ustawianie innych środków piorących jest podobne.

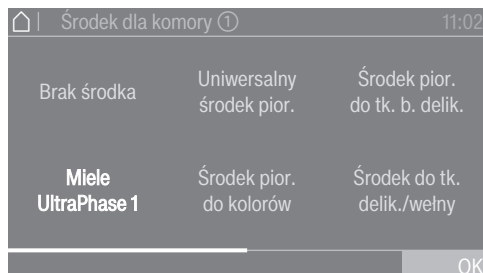

- Nacisnąć przycisk dotykowy **Miele UltraPhase 1**.

Na wyświetlaczu pojawia się komunikat:

**i** Proszę wprowadzić zalecenie dozowania swojego środka piorącego dla prania normalnie zabrudzonego. Proszę przy tym zwrócić uwagę na twardość wody.

Wielkość dozowania dla UltraPhase 1 jest wstępnie ustawiona dla (zakres twardości II).

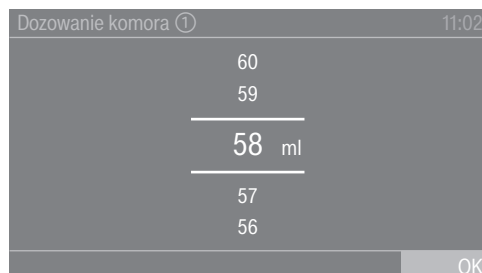

- Potwierdzić wstępnie ustawioną wartość za pomocą przycisku dotykowego **OK** lub skorygować wartość.

| UltraPhase 1 |                      |       |
|--------------|----------------------|-------|
|              | Zakres twardości I   | 46 ml |
|              | Zakres twardości II  | 58 ml |
|              | Zakres twardości III | 70 ml |

Na wyświetlaczu pojawia się komunikat:

**i** Założyć pojemnik ①

## Pierwsze uruchomienie

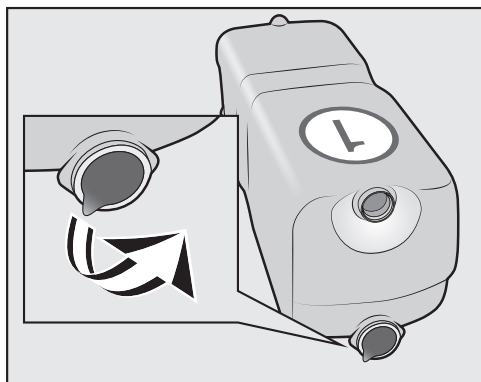

- Usunąć folię z wkładu ze środkiem piorącym.

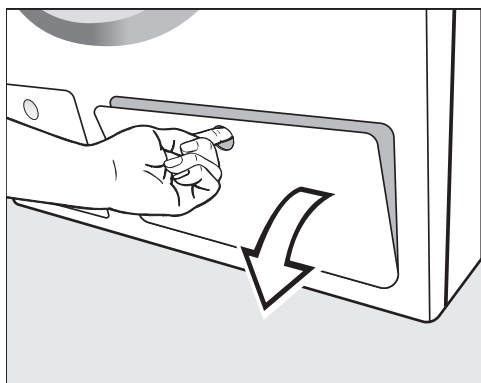

- Otworzyć klapkę zasobnika TwinDos.

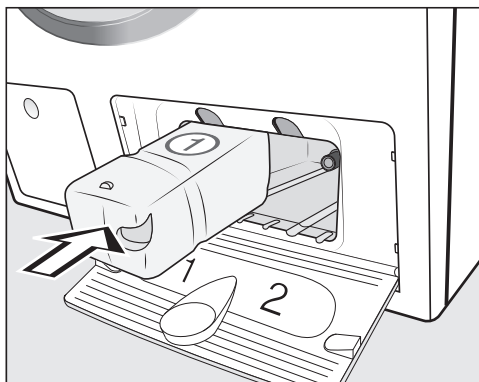

- Wsunąć wkład ze środkiem piorącym **UltraPhase 1** do **komory 1**, aż zatrzaśnie się blokada.

Na wyświetlaczu pojawia się następujący komunikat: Dokonać teraz ustawień dla UltraPhase 2.





## Pierwsze uruchomienie

### Ustawienia dla komory ②

Wielkość dozowania dla UltraPhase 2 jest wstępnie ustawiona dla  (zakres twardości II).

| Dozowanie komora ② |       | 11:02 |
|--------------------|-------|-------|
|                    | 47    |       |
|                    | 46    |       |
|                    | <hr/> |       |
|                    | 45 ml |       |
|                    | <hr/> |       |
|                    | 44    |       |
|                    | 43    |       |
|                    |       | OK    |

- Potwierdzić wstępnie ustawioną wartość za pomocą przycisku dotykowego OK lub skorygować wartość.

| UltraPhase 2   |                      |       |
|--|----------------------|-------|
|  | Zakres twardości I   | 36 ml |
|  | Zakres twardości II  | 45 ml |
|  | Zakres twardości III | 54 ml |

Na wyświetlaczu pojawia się komunikat:

-  Założyć pojemnik ②

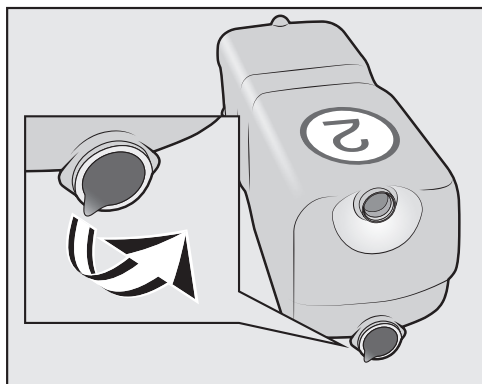

- Usunąć folię z wkładu ze środkiem piorącym.

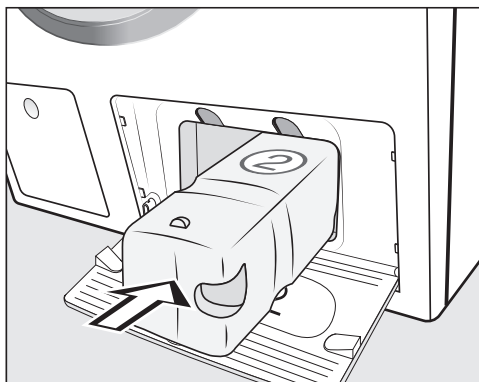

- Wsunąć wkład ze środkiem piorącym **UltraPhase 2** do **komory 2**, aż zatrzaśnie się blokada.

Po wsunięciu wkładu wskazanie na wyświetlaczu zmienia się na:

 „TwinDos“ jest skonfigurowany. Zmian można dokonać w menu „Ustawienia“ / „TwinDos“.

- Potwierdzić przyciskiem dotykowym OK.

- Zamknąć klapkę zasobnika TwinDos.

Wyświetlacz przechodzi do programu do kalibracji.

# Pierwsze uruchomienie

## 6. Uruchamianie programu do kalibracji

Dla uzyskania optymalnego zużycia wody i energii oraz optymalnych rezultatów prania istotne jest, żeby pralka była skalibrowana.

W tym celu **musi** zostać uruchomiony program *Bawełna bez* prania.

Uruchomienie innego programu jest możliwe dopiero po przeprowadzeniu kalibracji.

Na wyświetlaczu pojawia się komunikat:

**i** Otworzyć zawór z wodą i uruchomić program „Bawełna 90 °C” z pustym bębnem

- Potwierdzić za pomocą przycisku dotykowego OK.

Wyświetlacz przechodzi do menu podstawowego programu *Bawełna*.

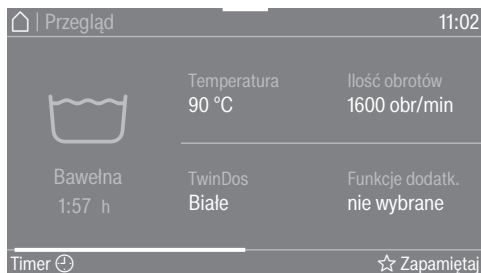

- Nacisnąć przycisk dotykowy *Start/Stop*.

Program do kalibracji pralki jest uruchomiony. Czas trwania wynosi ok. 2 godziny.

Jego zakończenie jest wskazywane przez komunikat na wyświetlaczu:

**i** Pierwsze uruchomienie zakończone

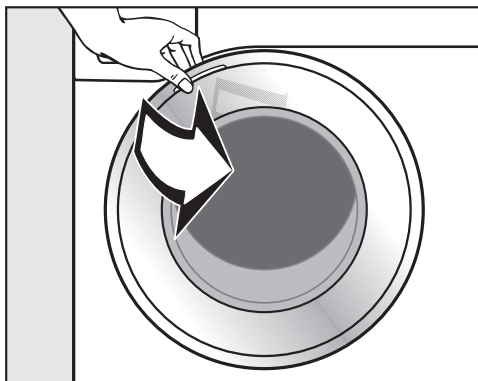

- Chwycić za drzwiczki i otworzyć je przez pociągnięcie.

**Wskazówka:** Pozostawić drzwiczki nieco uchylone, żeby bęben mógł schnąć.

- Wyłączyć pralkę przyciskiem .

## Zużycie energii i wody

- Wykorzystywać maksymalną wielkość załadunku dla danego programu prania. W przeliczeniu na całkowitą ilość prania zużycie energii i wody jest wtedy najmniejsze.
- Programy o wysokiej efektywności zużycia energii i wody mają z reguły dłuższy czas trwania. Dzięki przedłużeniu czasu trwania programu temperatura prania osiągnięta w rzeczywistości zostaje obniżona przy zachowaniu takich samych rezultatów prania.

Na przykład program ECO 40-60 ma dłuższy czas trwania niż program Bawełna 40 °C lub 60 °C, ale jest bardziej efektywny pod względem zużycia energii i wody.

- Do mniejszych ilości lekko zabrudzonego prania stosować program Expres 20.
- Nowoczesne środki piorące umożliwiają pranie w obniżonej temperaturze (np. 20 °C). W celu zaoszczędzenia energii należy zastosować odpowiednie ustawienia temperatury.

## Higiena w pralce

Przy praniu w niskich temperaturach i/lub z płynnymi środkami piorącymi zachodzi ryzyko wytworzenia w pralce osadów bakteryjnych i nieprzyjemnego zapachu. Dlatego Miele zaleca, żeby wyczyścić pralkę przynajmniej raz w miesiącu.

Gdy na wyświetlaczu pojawi się komunikat Wskazówka higieniczna: Wybrać „Konserwacja“ i uruchomić „Czyszczenie urządzenia“, musi zostać przeprowadzone czyszczenie pralki.

## Wskazówki dotyczące następującego po praniu suszenia maszynowego

Wybrana ilość obrotów wpływa na końcową wilgotność prania i emisję hałasu pralki.

Im wyższa wybrana ilość obrotów wirowania, tym mniejsza jest wilgotność resztkowa prania. Jednak wzrasta emisja hałasu pralki.

W celu zaoszczędzenia energii przy suszeniu należy wybrać możliwie najwyższą ilość obrotów wirowania programu prania.

# Pranie przyjazne dla środowiska

## Feedback

W wysuwanym menu można uzyskać informacje o zużyciu energii i wody przez Państwa pralkę.

Na wyświetlaczu pokazywane są następujące informacje:

- Przed rozpoczęciem programu - prognoza zużycia energii i wody.
- Podczas trwania programu lub po zakończeniu programu - rzeczywiste zużycie energii i wody.



- Otworzyć wysuwane menu.

## 1. Prognoza

Pasek segmentowy po prawej stronie pokazuje prognozę zużycia energii i wody.

Im więcej segmentów jest widoczne, tym więcej energii lub wody jest zużywane.

Prognoza zmienia się w zależności od wybranego programu prania, temperatury i wybranych funkcji dodatkowych.

## 2. Rzeczywiste zużycie

Podczas trwania programu i po zakończeniu programu można odczytać rzeczywiste zużycie energii i wody.

Dodatkowo można wyświetlić koszty. Dalsze informacje dotyczące wprowadzania kosztów można uzyskać w rozdziale „Ustawienia”, punkt „Zużycie“.

Zużycie zmienia się wraz z postępem programu.

Otwarcie drzwiczek lub automatyczne wyłączenie po zakończeniu programu przełącza dane z powrotem na prognozę.

**Wskazówka:** Można wyświetlić dane dotyczące zużycia dla ostatniego programu prania i całkowite zużycie (patrz rozdział „Ustawienia”, punkt „Zużycie“).

# 1. Przygotowanie prania

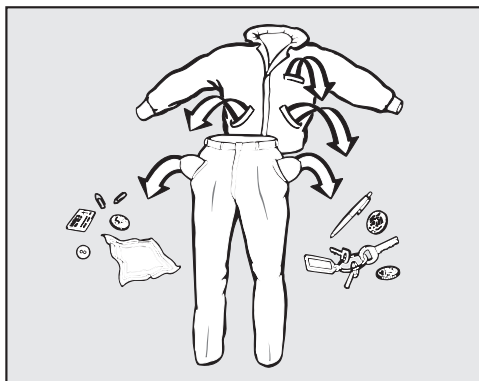

- Opróżnić kieszenie.

⚠️ Możliwość wyrządzenia uszkodzeń przez ciała obce.

Gwoździe, monety, spinacze biurowe itd. mogą uszkodzić tekstylia i podzespoły urządzenia.

Skontrolować pranie przed rozpoczęciem prania pod kątem występowania ciał obcych i je usunąć.

## Sortowanie prania

- Posortować tekstylia według kolorów i symboli umieszczonych na etykietach informacyjnych (przy kołnierzu lub w bocznym szwie).

**Wskazówka:** Ciemne tekstylia często nieco farbują przy pierwszych praniach. Aby uniknąć zafarbowania, jasne i ciemne rzeczy należy prać oddzielnie.

## Postępowanie z plamami

- Przed praniem należy usunąć ew. plamy występujące na tkaninach; w miarę możliwości dopóki są świeże. Wytrzeć plamy za pomocą niefarbującej ściereczki. Nie wcierać!

**Wskazówka:** Plamy (np. krew, jajka, kawa, herbata) można często usunąć za pomocą małych trików, zamieszczonych w leksykonie prania Miele. Leksykon prania można zamówić bezpośrednio w firmie Miele lub pobrać ew. przejrzeć na stronie internetowej.

⚠️ Szkody przez środki czyszczące zawierające rozpuszczalniki. Benzyna do czyszczenia, środki do usuwania plam itd. mogą uszkodzić elementy z tworzyw sztucznych. Przy postępowaniu z tekstyliami zwrócić uwagę na to, żeby nie doszło do zwilżenia tymi środkami żadnych elementów z tworzyw sztucznych.

⚠️ Zagrożenie wybuchowe przez środki czyszczące zawierające rozpuszczalniki. Przy stosowaniu środków czyszczących zawierających rozpuszczalniki może dojść do utworzenia mieszaniny wybuchowej. Nie stosować w pralce żadnych środków czyszczących zawierających rozpuszczalniki.

## Wskazówki ogólne

- W przypadku firanek: usunąć kółeczka i taśmę obciążającą lub zawiązać je w worku.
- W przypadku biustonoszy: zaszyć lub usunąć poluzowane fiszbin.
- Pozapinać przed praniem zamki błyskawiczne, rzepy, zaczepy i haftki.
- Pozapinać poszwy i poszewki, żeby drobne przedmioty nie dostały się do środka.

Nie prać żadnych tekstyliów, które mają oznaczenie **nie prać** (symbol konserwacyjny ☒).

## 2. Wybieranie programu

### Włączanie pralki

- Nacisnąć przycisk .

Włącza się oświetlenie bębna.

Oświetlenie bębna gaśnie automatycznie po 5 minutach.

**Wskazówka:** Aby z powrotem włączyć oświetlenie bębna, otworzyć menu wysuwane w przeglądzie menu i nacisnąć przycisk dotykowy .

Na wyświetlaczu pokazywane jest menu główne.

### Wybieranie programu

- Nacisnąć przycisk dotykowy Programy.

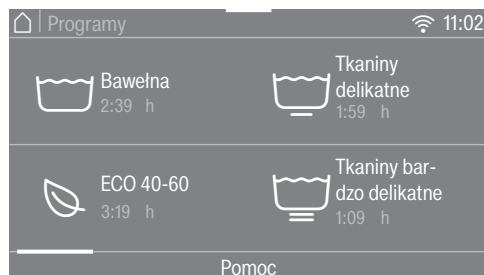

- Przewijać na wyświetlaczu w prawo, aż pojawi się żądany program.
- Nacisnąć przycisk dotykowy programu.

Wyświetlacz przechodzi do menu Przegląd.



Istnieją jeszcze 3 alternatywne sposoby wybrania programu.

1. Ulubione programy
2. Asystent prania
3. MobileStart

## 3. Wybieranie ustawień programowych

### Wybieranie temperatury

Wstępnie ustawioną temperaturę programu prania można zmienić.

Temperatura osiągnięta w pralce może odbiegać od temperatury, która została wybrana. Kombinacja wsadu energetycznego i czasu prania pozwala na uzyskanie optymalnych rezultatów prania.

- Nacisnąć przycisk dotykowy Temperatura.
- Wybrać żadaną temperaturę.

Wyświetlacz przechodzi do menu Przegląd.

### Wybieranie ilości obrotów

Istnieje możliwość zmiany wstępnie ustawionej ilości obrotów wirowania programu prania.

- Nacisnąć przycisk dotykowy Ilość obrotów.
- Wybrać żadaną ilość obrotów wirowania.

Wyświetlacz przechodzi do menu Przegląd.

### Aktywacja TwinDOs

Dozowanie TwinDos jest automatycznie włączone we wszystkich programach, w których dozowanie jest możliwe.

#### 1. Włączyć lub wyłączyć TwinDos

- Nacisnąć przycisk dotykowy TwinDos i wybrać wyt. lub wł.

#### 2. Wybrać środek piorący

Przy zastosowaniu systemu 2-fazowego Miele należy podać skład kolorystyczny prania.

- Wybrać Białe dla prania z białymi rzeczami lub Kolorowe dla prania z rzeczami kolorowymi.

Jeśli stosuje się inny środek piorący, należy go wybrać.

- Wybrać komorę ① lub ②.

**Wskazówka:** Pokazywane są wyłącznie środki piorące dopuszczone do zastosowania w programie.

#### 3. Wybrać stopień zabrudzenia.

Na wyświetlaczu pojawia się pytanie o stopień zabrudzenia prania.

- Wybrać pomiędzy lekko, normalnie i mocno.
- Potwierdzić wybór przyciskiem dotykowym OK.

Automatyczne dozowanie jest włączone.

Wyświetlacz przechodzi do menu Przegląd.

Dalsze informacje znajdują się w rozdziale „5. Dodawanie środków piorących“, punkt „TwinDos“.

### 3. Wybieranie ustawień programowych

#### Wybieranie funkcji dodatkowych

Programy piorące można uzupełnić za pomocą programów dodatkowych.

- Nacisnąć przycisk dotykowy Funkcje dodatk.
- Wybrać jedną lub kilka funkcji dodatkowych.

Nie wszystkie funkcje dodatkowe można ze sobą kombinować, np. AllergoWash, Bardzo łagodnie i Wyciszenie. Funkcje niemożliwe do kombinacji są wygaszone i nie można ich wybrać.

- Potwierdzić za pomocą przycisku dotykowego OK.

Wyświetlacz przechodzi do menu Przegląd.

Dalsze informacje znajdują się w rozdziale „Funkcje dodatkowe“.

#### Aktywacja CapDosing

W tym programie prania można skorzystać z dozowania w kapsułkach (CapDosing).

- Nacisnąć przycisk dotykowy CapDosing.

Na wyświetlaczu zostaną pokazane rodzaje kapsułek, które mogą zostać wybrane w programie.

- Wybrać żądany rodzaj kapsułek.

Dozowanie kapsułek jest aktywne.

Wyświetlacz przechodzi do menu Przegląd.

Dalsze informacje w rozdziale „5. Dodawanie środków piorących“, punkt „Dozowanie w kapsułkach“.

#### Wybieranie płam

W celu lepszego wyczyszczenia poplamionego prania, można wybrać różne rodzaje płam. Program piorący zostanie odpowiednio dopasowany.

- Nacisnąć przycisk dotykowy Płamy.
- Wybrać z listy płamy dotyczące Państwa prania.
- Potwierdzić wybór przyciskiem dotykowym OK.

Przy wyborze niektórych płam zostaną wyświetlone pomocne teksty informacyjne.

- Potwierdzić teksty informacyjne za pomocą przycisku dotykowego OK.

Wyświetlacz przechodzi do menu Przegląd.

#### Timer

Za pomocą timera można ustalić czas zakończenia lub rozpoczęcia programu prania.

Dalsze informacje znajdują się w rozdziale „Timer“.



## 4. Załadunek pralki

### Otwieranie drzwiczek

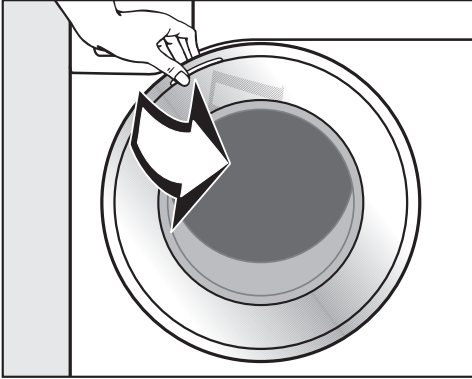

- Otworzyć drzwiczki przez pociągnięcie za stronę z pomarańczowym znacznikiem.

Skontrolować bęben pod kątem obecności zwierząt lub ciał obcych, zanim włoży się do niego pranie.

Przy maksymalnej wielkości załadunku zużycie energii i wody jest najniższe w stosunku do całkowitej ilości prania. Przeładowanie pogarsza efekt prania i powoduje wzmożone tworzenie zagnieć.

- Włożyć do bębna rozłożone luźno pranie.

Sztuki prania o różnej wielkości poprawiają skuteczność prania i lepiej się rozkładają w bębnie podczas wirowania.

**Wskazówka:** W wysuwanym menu jest wyświetlana maksymalna wielkość załadunku wybranego programu.

### Zamykanie drzwiczek

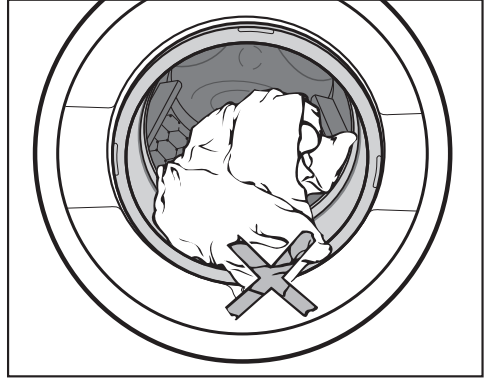

- Zwrócić uwagę, żeby nie przytrzasnąć prania pomiędzy drzwiczkami i kołnierzem uszczelniającym.

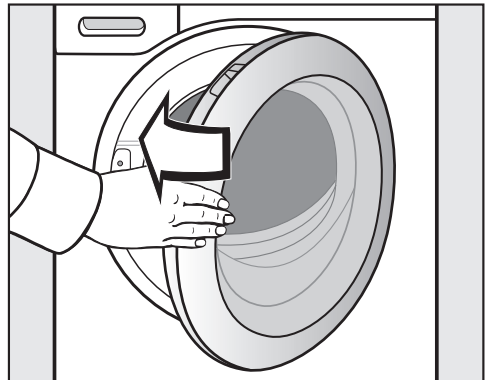

- Zamknąć drzwiczki z lekkim rozmachem.

## 5. Dodawanie środków piorących

---

Pralka oferuje Państwu różne możliwości dodawania środków piorących.

### TwinDos

Ta pralka jest wyposażona w system TwinDos.

System TwinDos musi zostać uaktywniony zgodnie z opisem w rozdziale „Pierwsze uruchomienie“.

### Sposób działania środków piorących UltraPhase 1 i UltraPhase 2

UltraPhase 1 jest płynnym środkiem piorącym, który rozpuszcza zabrudzenia i usuwa najczęściej spotykane plamy. UltraPhase 2 jest środkiem wybielającym i usuwa uporczywe plamy. Oba środki są dozowane w procesie prania w różnych punktach czasowych, dla uzyskania optymalnych rezultatów prania. UltraPhase 1 i UltraPhase 2 czyszczą dokładnie białe i kolorowe tekstylia. UltraPhase 1 i UltraPhase 2 można nabyć we wkładach jednorazowych w sklepie internetowym Miele lub w sklepach specjalistycznych Miele.

### Włączanie dozowania TwinDos

Dozowanie TwinDos jest automatycznie włączone we wszystkich programach, w których dozowanie jest możliwe.

**Wskazówka:** Wielkości dozowania środków piorących są wstępnie ustawione. W przypadku zbyt silnego wytwarzania piany wielkość dozowania można zredukować poprzez menu  Ustawienia / Przebieg programu / TwinDos.

### Zmiana dozowania TwinDos

Można zmienić zaproponowany skład kolorystyczny prania.

- Nacisnąć przycisk dotykowy TwinDos i wybrać żądany skład kolorystyczny.

### Wyłączanie dozowania TwinDos

- Nacisnąć przycisk dotykowy TwinDos.
- Nacisnąć przycisk dotykowy  wył.

### Stosowanie dalszych środków do usuwania plam



Gdy stosowane są jeszcze dodatkowe środki do usuwania plam, istnieją następujące możliwości:

- Zastosować Cap Booster i uaktywnić dozowanie w kapsułkach.
- Napełnić solą do odplamiania komorę  w szufladzie na środki piorące.

## 5. Dodawanie środków piorących

### Stopień zabrudzenia

Zabrudzenie prania jest podzielone na trzy stopnie zabrudzenia:

-  lekko  
Bez widocznych plam i zabrudzeń
-  normalnie  
Widoczne zabrudzenia i/lub nieliczne słabe plamy
-  mocno  
Wyraźnie widoczne zabrudzenia i/lub plamy

Wielkość dozowania środków piorących poprzez TwinDos i ilość wody przy płukaniu są ustawione dla stopnia zabrudzenia  normalnie.

- Nacisnąć przycisk dotykowy TwinDos, żeby wybrać inny stopień zabrudzenia.

Ilość środków piorących i ilość wody do płukania są dostosowywane odpowiednio do stopnia zabrudzenia.

W niektórych programach nie można wybrać żadnego stopnia zabrudzenia. Te programy są przeznaczone do lekko zabrudzonego prania.

### Wymiana wkładów ze środkami piorącymi

Wymieniać wkłady ze środkami piorącymi wyłącznie przy włączonej pralce. Tylko wtedy licznik zostanie zresetowany na 0 i będą się zgadzać wskazania stanu napełnienia.

- Włączyć pralkę.

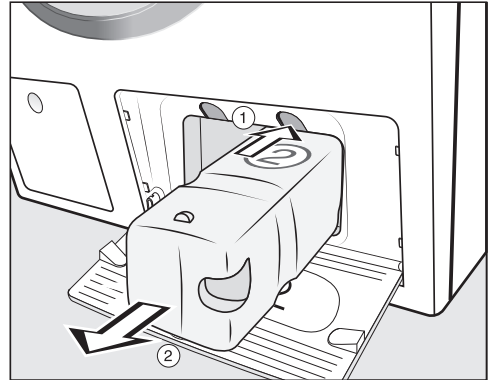

- ① Nacisnąć żółty przycisk nad wkładem ze środkiem piorącym.

Blokada zostaje zwolniona.

- ② Wyjąć pusty wkład.

Przed wsunięciem nowego wkładu usunąć folię znajdującą się na króćcu zasysania.

- Wsunąć nowy wkład ze środkiem piorącym do komory zasobnika.

## 5. Dodawanie środków piorących

### Szuflada na środki piorące

Można stosować wszystkie środki piorące, które są przeznaczone do pralek domowych. Proszę przestrzegać wskazówek dotyczących stosowania i dozowania na opakowaniu środka piorącego.

Zwrócić uwagę, czy dozowanie TwinDos jest wyłączone.

### Uzupełnianie środków piorących

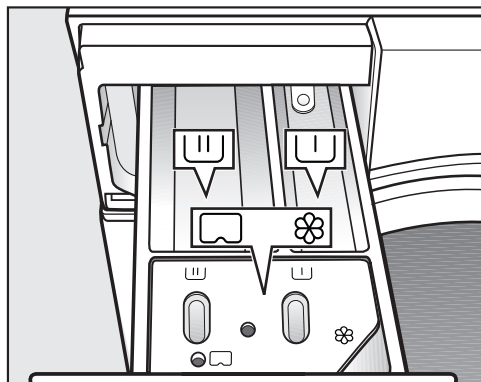

- Wysunąć szufladę na środki piorące i napełnić komory środkami piorącymi.

- ▮ Środek piorący do prania wstępnego
- ▮ Środek piorący do prania głównego i namaczania
- ⊗ Płyn zmiękczający, płyn usztywniający, krochmal w płynie lub kapsułki

### Uzupełnianie płynu zmiękczającego

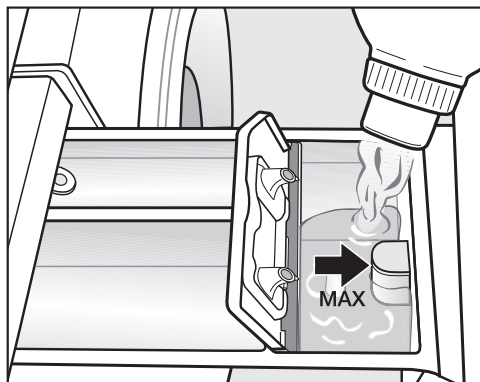

- Wlać płyn zmiękczający, płyn usztywniający lub krochmal w płynie do komory ⊗. **Przestrzegać maksymalnego poziomu napełnienia.**

Środek zostanie spłukany przy ostatnim płukaniu. Po zakończeniu programu prania w komorze ⊗ pozostaje niewielka ilość wody.

Po wielokrotnym automatycznym krochmaleniu należy oczyścić komorę spłukiwania, a w szczególności zasysacz.

## 5. Dodawanie środków piorących

### Wskazówki dotyczące dozowania

Przy dozowaniu środka piorącego należy uwzględnić stopień zabrudzenia prania i ilość ładunku. W przypadku mniejszej ilości ładunku należy zredukować ilość środka piorącego (np. przy połowie ładunku zredukować ilość środka piorącego o  $\frac{1}{3}$ ).

### Zbyt mało środków piorących:

- Powoduje, że pranie nie będzie czyste i z biegiem czasu stanie się szare i twarde.
- Sprzyja tworzeniu pleśni w pralce.
- Sprawia, że tłuszcz nie zostanie całkowicie usunięty z prania.
- Sprzyja odkładaniu kamienia na grzałkach.

### Zbyt dużo środków piorących:

- Przyczynia się do pogorszenia rezultatów prania, płukania i wirowania.
- Skutkuje zwiększonym zużyciem wody z powodu automatycznego włączenia dodatkowego cyklu płukania.
- Powoduje zwiększone obciążenie środowiska naturalnego.

### Stosowanie płynnych środków piorących przy praniu wstępnym

Przy uaktywnionym praniu wstępnym zastosowanie płynnych środków piorących do prania głównego jest niemożliwe.

Do prania z uaktywnionym praniem wstępnym należy stosować dozowanie TwinDos.

### Stosowanie środków piorących w tabletkach lub w kapsułkach rozpuszczalnych

Środki piorące w tabletkach lub w kapsułkach rozpuszczalnych należy **zawsze** podawać bezpośrednio do prania w bębnie. Podanie przez szufladę na środki piorące jest niemożliwe.

Dalsze informacje dotyczące środków piorących i ich dozowania znajdują się w rozdziale „Środki piorące“.

## 5. Dodawanie środków piorących

### Dozowanie w kapsułkach (Cap)

Jeśli w ustawieniach programu zostanie wybrane CapDosing, środek piorący dla tego programu piorącego będzie dozowany w kapsułkach.

Dla pojedynczego programu można wybrać tylko jedną kapsułkę.

Występują kapsułki o trzech różnych zawartościach:

- ☼ = środek do pielęgnacji tekstyliów (np. płyn zmiękczający, środek impregacyjny)
- ☼☼ = środek dodatkowy (np. wzmacniacz środków piorących)
- ☼☼☼ = środek piorący (tylko dla prania głównego)

W zależności od tego, które ustawienie zostało wybrane, poprzez kapsułkę dozowany jest środek piorący, środek dodatkowy lub środek do pielęgnacji tekstyliów.

Jedna kapsułka zawiera zawsze właściwą ilość środka na jeden cykl piorący.

Kapsułki można nabyć w sklepie internetowym Miele, w serwisie Miele lub w specjalistycznych punktach sprzedaży Miele.

**⚠** Zagrożenie zdrowia przez kapsułki.

Przy kontakcie ze skórą lub w przypadku połknięcia składniki kapsułek mogą doprowadzić do zagrożenia zdrowia.

Przechowywać kapsułki poza zasięgiem dzieci.

### Wkładanie kapsułek

- Otworzyć szufladę na środki piorące.

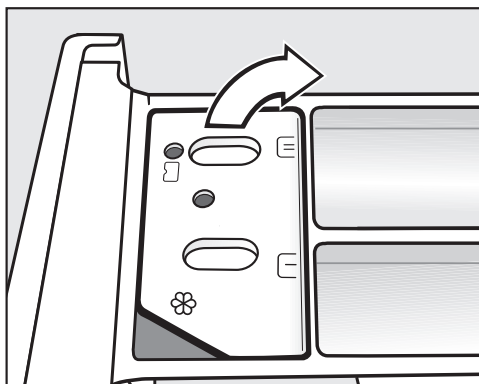

- Otworzyć pokrywkę zasobnika ☼☼☼☼☼.

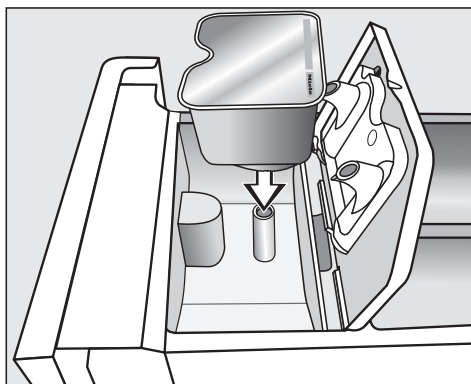

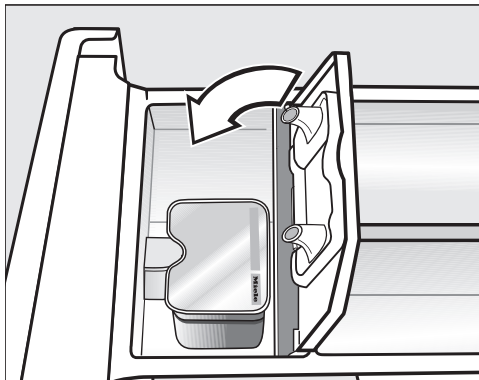

- Docisnąć dobrze kapsułkę.

## 5. Dodawanie środków piorących



Zawartość każdej kapsułki jest dodawana do programu prania we właściwym momencie.

Pobieranie wody do komory  przy dozowaniu w kapsułkach odbywa się wyłącznie poprzez kapsułkę. Nie wlewać do komory  żadnego dodatkowego płynu zmiękczającego.

- Usunąć pustą kapsułkę po zakończeniu programu prania.

Ze względów technicznych w kapsułce pozostaje niewielka ilość wody.

- Zamknąć pokrywkę i dobrze ją dociśnąć.
- Zamknąć szufladę na środki piorące.

Po założeniu kapsułki w szufladzie na środki piorące zostaje ona otwarta. Jeśli niezużyta kapsułka zostanie z powrotem wyjęta z szuflady na środki piorące, kapsułka może się wylać. Otwartą kapsułkę należy wyrzucić.

## 6. Uruchamianie programu

### Uruchamianie programu

Gdy przycisk dotykowy *Start/Stop* pulsuje światłem, można uruchomić program.

- Nacisnąć przycisk dotykowy *Start/Stop*.

Drzwiczki zostają zablokowane i rozpoczyna się program piorący.

Na wyświetlaczu pokazywany jest status programu.

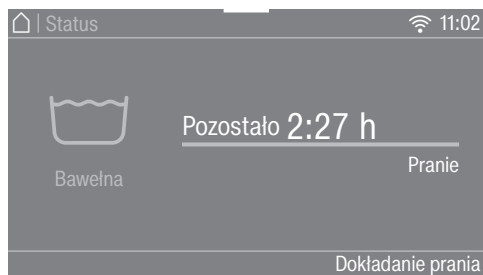

Pralka informuje o każdym osiągniętym etapie programu oraz o pozostałym czasie trwania programu.

Gdy został wybrany czas opóźnienia startu, jest on pokazywany na wyświetlaczu.

Oświetlenie bębna jest wyłączane po uruchomieniu programu.

### Oszczędzanie energii

Po 10 minutach wskazania na panelu sterowania zostają wygaszone. Tylko przycisk dotykowy *Start/Stop* pulsuje światłem

Wskazania można z powrotem włączyć:

- Nacisnąć przycisk dotykowy *Start/Stop* (nie ma to żadnego wpływu na bieżący program).

### Dokładanie/Wyjmowanie prania podczas trwania programu (AddLoad)

Dołożenie lub wyjęcie prania jest możliwe w każdej chwili.

- Nacisnąć przycisk dotykowy *Dokładanie prania*.

Na wyświetlaczu pojawia się komunikat:  Proszę czekać

Program piorący zostaje wstrzymany i drzwiczki zostają odblokowane.

Na wyświetlaczu pojawia się komunikat:

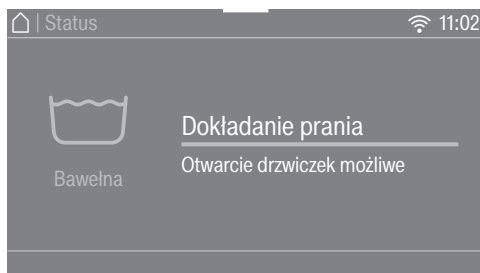

- Otworzyć drzwiczki i dołożyć lub wyjąć pranie.
- Zamknąć drzwiczki.
- Nacisnąć przycisk dotykowy *Start/Stop*.

Program piorący jest kontynuowany.

Generalnie dołożenie lub wyjęcie prania nie jest możliwe, gdy:

- temperatura kąpielii piorącej przekracza 55 °C
- poziom wody w bębnie przekracza określoną wartość.



## 7. Zakończenie programu

### Zakończenie programu

Podczas ochrony przed zagniataniem drzwiczki są jeszcze zablokowane, a na wyświetlaczu jest pokazywane *Koniec/Bez zagnieceń* i *Odblokować przez „Start/Stop”*.

- Nacisnąć przycisk dotykowy *Start/Stop*. Drzwiczki zostają odblokowane.

Włącza się oświetlenie bębna.

**Wskazówka:** Po zakończeniu ochrony przed zagniataniem drzwiczki zostają automatycznie odblokowane.

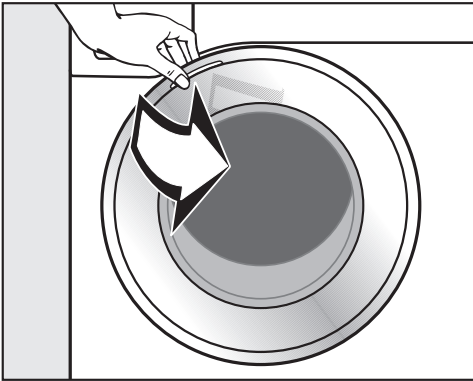

- Chwycić za drzwiczki i otworzyć je przez pociągnięcie.
- Wyjąć pranie.

Rzeczy, które nie zostaną wyjęte, przy następnym praniu mogą się zbiec lub zafarbować inne rzeczy. Wyjąć całe pranie z bębna.

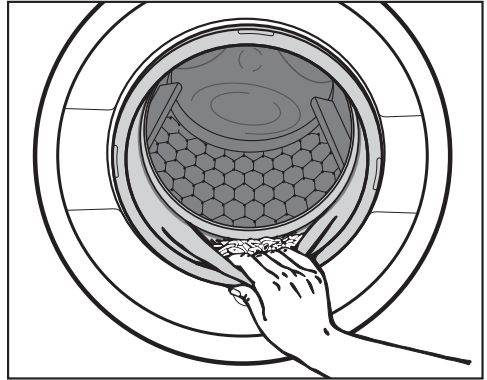

- Sprawdzić kołnierz uszczelniający przy drzwiczkach pod kątem ciał obcych.

**Wskazówka:** Pozostawić drzwiczki nieco uchylone, żeby bęben mógł schnąć.

- Wyłączyć pralkę przyciskiem .

- Jeśli była zastosowana, usunąć zużyta kapsułkę z szuflady na środki piorące.

**Wskazówka:** Pozostawić szufladę na środki piorące nieco otwartą, żeby mogła schnąć.

# Wirowanie

## Ilość obrotów wirowania końcowego w programie prania

Przy wybieraniu programu na wyświetlaczu jest zawsze pokazywana ilość obrotów wirowania optymalna dla programu prania.

W niektórych programach prania możliwe jest wybranie wyższej ilości obrotów wirowania.

W tabeli jest podawana najwyższa możliwa do wybrania ilość obrotów wirowania.

| Program   | obr/min |
|---|---------|
| Bawełna   | 1600    |
| ECO 40-60   | 1600    |
| Tkaniny delikatne   | 1200    |
| Tkaniny bardzo delikatne  | 900     |
| QuickPowerWash  | 1600    |
| Automatic plus  | 1400    |
| Wełna      | 1200    |
| Jedwab     | 600     |
| Expres 20   | 1200    |
| Koszule   | 900     |
| Jeans   | 900     |
| Tkaniny ciemne  | 1200    |
| Odzież sportowa   | 1200    |
| Buty sportowe   | 600     |
| Outdoor   | 800     |
| Impregnacja   | 1000    |
| Puch  | 1200    |
| Pościel z pierza  | 1200    |
| Poduszki  | 1200    |
| Bawełna Higiena   | 1600    |
| Firanki   | 600     |
| Nowe tkaniny  | 1200    |
| Tylko płukanie  | 1600    |
| Krochmalenie  | 1200    |
| Pompowanie/Wirowanie  | 1600    |
| Bawełna  | 1400    |
| Czyszczenie urządzenia  | 600     |

## Wyłączanie wirowania końcowego (Woda w bębnie)

- Wybrać funkcję dodatkową Woda w bębnie.

Włączenie funkcji Woda w bębnie powoduje, że po ostatnim płukaniu pranie pozostaje w wodzie. Dzięki temu zmniejsza się tworzenie zagnieceń, gdy pranie nie zostanie wyjęte z pralki natychmiast po zakończeniu programu.

## Zakończenie programu z wirowaniem

Ustawiona jest ilość obrotów optymalna dla programu piorącego. Ilość obrotów można zmienić.

- Nacisnąć przycisk dotykowy Zmiana ilości obrotów.
- Wybrać żadaną ilość obrotów.
- Uruchomić wirowanie końcowe przyciskiem dotykowym *Start/Stop*.

## Zakończenie programu bez wirowania

- Nacisnąć przycisk dotykowy Zmiana ilości obrotów.
- Wybrać ilość obrotów 0 obr/min (bez wirowania).
- Nacisnąć przycisk dotykowy *Start/Stop*.

## Wirowanie między płukaniem

Pranie jest wirowane po praniu głównym i pomiędzy płukaniem. W przypadku zredukowania ilości obrotów wirowania końcowego zostaje również ew. odpowiednio zredukowana ilość obrotów wirowania między płukaniem.

## Wyłączanie wirowania między płukaniem i wirowania końcowego

- Nacisnąć przycisk dotykowy Ilość obrotów.
- Wybrać ustawienie 0 obr/min.



Po ostatnim płukaniu woda zostaje odpompowana i włącza się ochrona przed zagniataniem.

Przy tym ustawieniu w niektórych programach zostaje przeprowadzony dodatkowy cykl płukania.

## Przegląd programów

|   |   |                          |                     |
|---|---|--------------------------|---------------------|
| <b>Bawełna</b>  |   | <b>90 °C do &lt; 20°</b> | <b>maks. 9,0 kg</b> |
| Artykuły  | Koszulki, bielizna, bielizna stołowa itp. tekstylia z bawełny, lnu lub tkanin mieszanych  |                          |                     |
| Wskazówki   | Przy szczególnie higienicznych wymaganiach wybrać ustawienie temperatury 60 °C lub wyższe.  |                          |                     |
| <b>ECO 40-60</b>  |   |                          | <b>maks. 9.0 kg</b> |
| Artykuły  | Do normalnie zabrudzonych tkanin bawełnianych.  |                          |                     |
| Wskazówki   | W jednym cyklu piorącym może zostać uprany wsad z mieszanego prania bawełnianego dla temperatur 40 °C i 60 °C.<br>Ten program jest najbardziej efektywny pod względem zużycia energii i wody do prania tkanin bawełnianych. |                          |                     |
| <b>Wskazówka dla instytutów testowych:</b>  |   |                          |                     |
| Program testowy do zachowania zgodności z przepisami prawnymi Unii Europejskiej dotyczącymi ekoprojektu nr 2019/2023 i etykietowania energetycznego zgodnie z rozporządzeniem nr 2019/2014. |   |                          |                     |
| Przy testach porównawczych dozowanie TwinDos musi być wyłączone.  |   |                          |                     |
| <b>Tkaniny delikatne</b>  |   | <b>60 °C do &lt; 20°</b> | <b>maks. 4,0 kg</b> |
| Artykuły  | Tekstylia z włókien syntetycznych, tkanin mieszanych lub delikatnie wykończonej bawełny.  |                          |                     |
| Wskazówki   | W przypadku tkanin wrażliwych na zagniatanie zredukować ilość obrotów wirowania końcowego.  |                          |                     |
| <b>Tkaniny bardzo de-<br/>likatne</b>   |   | <b>60 °C do &lt; 20°</b> | <b>maks. 3,0 kg</b> |
| Artykuły  | Do wrażliwych tkanin z włókien syntetycznych, tkanin mieszanych, wiskozy.   |                          |                     |
| Wskazówki   | W przypadku tkanin wrażliwych na zagniatanie wyłączyć wirowanie.  |                          |                     |
| <b>QuickPowerWash</b>   |   | <b>60 °C – 40 °C</b>     | <b>maks. 4,0 kg</b> |
| Artykuły  | Do lekko lub normalnie zabrudzonych tkanin, które mogą być również prane w programie <i>Bawełna</i> .   |                          |                     |
| Wskazówki   | Dzięki specjalnemu nawilżaniu i specjalnemu rytmowi prania tekstylia zostaną wyprane szczególnie szybko i dokładnie.  |                          |                     |

## Przegląd programów

|   |  |                          |                            |
|---|--|--------------------------|----------------------------|
| <b>Automatic plus</b>   |  | <b>40 °C do &lt; 20°</b> | <b>maks. 6,0 kg</b>        |
| Artykuły  | Posortowane kolorystycznie tekstylia przeznaczone do prania w programach <i>Bawełna</i> i <i>Tkaniny delikatne</i> .   |                          |                            |
| Wskazówki   | Dla każdej ilości prania osiąga się zawsze najlepsze możliwe efekty pielęgnacji i czyszczenia dzięki automatycznemu dopasowaniu parametrów prania (jak np. poziom wody, rytm prania i profil wirowania).   |                          |                            |
| <b>Wełna </b>  |  | <b>40 °C do &lt; 20°</b> | <b>maks. 2,0 kg</b>        |
| Artykuły  | Tekstylia z wełny lub z mieszanek wełnianych.  |                          |                            |
| Wskazówki   | W przypadku tekstyliów wrażliwych na zagniatanie zwrócić uwagę na ilość obrotów wirowania końcowego.   |                          |                            |
| <b>Jedwab </b> |  | <b>30 °C do &lt; 20°</b> | <b>maks. 1,0 kg</b>        |
| Artykuły  | Jedwab i wszystkie tekstylia do prania ręcznego, które nie zawierają wełny.  |                          |                            |
| Wskazówki   | Cienkie rajstopy i biustonosze prać w worku do prania.   |                          |                            |
| <b>Expres 20</b>  |  | <b>40 °C do &lt; 20°</b> | <b>maks. 3,5 kg</b>        |
| Artykuły  | Tekstylia z bawełny, które były niewiele noszone lub wykazują tylko niewielkie zabrudzenia.  |                          |                            |
| Wskazówki   | Funkcja dodatkowa <i>Quick</i> jest uaktywniana automatycznie.   |                          |                            |
| <b>Koszule</b>  |  | <b>60 °C do &lt; 20°</b> | <b>maks. 1,0 kg/2,0 kg</b> |
| Artykuły  | Koszule i bluzki z bawełny i tkanin mieszanych.  |                          |                            |
| Wskazówki   | <ul style="list-style-type: none"> <li>- W zależności od zabrudzenia zaprać wcześniej kołnierzyki i mankiety.</li> <li>- Do koszul i bluzek z jedwabiu zastosować program <i>Jedwab</i>.</li> <li>- Jeśli zostanie wyłączona ustawiona wstępnie funkcja dodatkowa <i>Prasowanie wstępne</i>, maksymalna wielkość załadunku ulega zwiększeniu do 2,0 kg.</li> </ul> |                          |                            |

## Przegląd programów

| <b>Jeans</b>           |   | <b>60 °C do &lt; 20°</b> | <b>maks. 3,0 kg</b>       |
|------------------------|---|--------------------------|---------------------------|
| Wskazówki              | <ul style="list-style-type: none"> <li>- Materiały dżinsowe prać wywrócone na lewą stronę.</li> <li>- Materiały dżinsowe często „farbują” przy pierwszych praniach. Dlatego jasne i ciemne rzeczy należy prać oddzielnie.</li> <li>- Przed praniem pozapinać guziki i zamki błyskawiczne.</li> </ul>                    |                          |                           |
| <b>Tkaniny ciemne</b>  |   | <b>60 °C do &lt; 20°</b> | <b>maks. 3,0 kg</b>       |
| Artykuły               | Czarne i ciemne pranie z bawełny, tkanin mieszanych.  |                          |                           |
| Wskazówki              | Prać wywrócone na lewą stronę.  |                          |                           |
| <b>Odzież sportowa</b> |   | <b>60 °C do &lt; 20°</b> | <b>maks. 3,0 kg</b>       |
| Artykuły               | Ubrania do uprawiania sportu i fitness jak koszulki i spodenki, odzież mikrofazowa i polarowa.  |                          |                           |
| Wskazówki              | <ul style="list-style-type: none"> <li>- Nie stosować żadnego płynu zmiękczającego.</li> <li>- Przestrzegać oznaczeń konserwacyjnych producenta.</li> </ul>   |                          |                           |
| <b>Buty sportowe</b>   |   | <b>40 °C do &lt; 20°</b> | <b>maks. 2 pary butów</b> |
| Artykuły               | Tylko buty sportowe (nie buty skórzane).  |                          |                           |
| Wskazówki              | <ul style="list-style-type: none"> <li>- Przestrzegać oznaczeń konserwacyjnych producenta.</li> <li>- Przed praniem usunąć większe zabrudzenia szczoteczką.</li> <li>- Pozapinać rzepy.</li> <li>- Nie stosować żadnego płynu zmiękczającego.</li> <li>- Do suszenia w suszarce zastosować kosz suszarniczy.</li> </ul> |                          |                           |

## Przegląd programów



| <b>Outdoor</b>     |   | <b>40 °C do &lt; 20°</b> | <b>maks. 2,5 kg</b> |
|--------------------|---|--------------------------|---------------------|
| Artykuły           | Tekstylija funkcyjne, jak kurtki i spodnie outdoorowe z membraną Gore-Tex®, SYMPATEX®, WINDSTOPPER® itd.  |                          |                     |
| Wskazówki          | <ul style="list-style-type: none"> <li>- Pozapinać zamki błyskawiczne i rzepy.</li> <li>- Nie stosować żadnego płynu zmiękczającego.</li> <li>- W razie potrzeby tekstylija outdoorowe można jeszcze obrobić później w programie <i>Impregnacja</i>. Impregnacja po każdym praniu nie jest zalecana.</li> </ul> |                          |                     |
| <b>Impregnacja</b> |   | <b>40 °C</b>             | <b>maks. 2,5 kg</b> |
| Artykuły           | Do dalszej obróbki tekstyliów z mikrofazy, odzieży narciarskiej lub bielizny stołowej z przewagą włókien syntetycznych, w celu osiągnięcia efektu odporności na wodę i zabrudzenia.   |                          |                     |
| Wskazówki          | <ul style="list-style-type: none"> <li>- Artykuły muszą być świeżo uprane i odwirowane lub wysuszone.</li> <li>- Dla osiągnięcia optymalnego efektu zalecana jest późniejsza obróbka termiczna. Obróbka termiczna może się odbyć w drodze suszenia w suszarce do prania lub przez prasowanie.</li> </ul>        |                          |                     |
| <b>Puch</b>        |   | <b>60 °C do &lt; 20°</b> | <b>maks. 2,0 kg</b> |
| Artykuły           | Kurtki, śpiwory, poduszki i inne tekstylija z wypełnieniem puchowym.  |                          |                     |
| Wskazówki          | <ul style="list-style-type: none"> <li>- Aby uniknąć nadmiernego wytwarzania piany, przed praniem z tekstyliów należy usunąć powietrze. W tym celu upchnąć pranie w ciasnym worku do prania, albo związać nadającą się do prania taśmą.</li> <li>- Przestrzegać etykiety konserwacyjnej.</li> </ul>             |                          |                     |

## Przegląd programów

|                         |  |                          |  |
|-------------------------|--|--------------------------|--|
| <b>Pościel z pierza</b> |  | <b>60 °C do &lt; 20°</b> | <b>maks. 2,5 kg</b><br><b>1 kołdra puchowa</b><br><b>2,20 m x 2,00 m</b> |
| Artykuły                | Kołdry i poduszki z wypełnieniem z pierza lub puchu.   |                          |  |
| Wskazówki               | <ul style="list-style-type: none"> <li>- Aby uniknąć nadmiernego wytwarzania piany, przed praniem z tekstyliów należy usunąć powietrze. W tym celu upchnąć pranie w ciasnym worku do prania, albo związać nadającą się do prania taśmą.</li> <li>- Przestrzegać etykiety konserwacyjnej.</li> </ul>  |                          |  |
| <b>Poduszki</b>         |  | <b>60 °C do &lt; 20°</b> | <b>2 poduszki (40 x 80 cm) lub</b><br><b>1 poduszka 80 x 80 cm</b>       |
| Artykuły                | Nadające się do prania poduszki z wypełnieniem syntetycznym.   |                          |  |
| Wskazówki               | <ul style="list-style-type: none"> <li>- Aby uniknąć nadmiernego wytwarzania piany, przed praniem z tekstyliów należy usunąć powietrze. W tym celu upchnąć pranie w ciasnym worku do prania, albo związać nadającą się do prania taśmą.</li> <li>- Przestrzegać etykiety konserwacyjnej.</li> </ul>  |                          |  |
| <b>Bawełna Higiena</b>  |  | <b>90 °C do 60 °C</b>    | <b>maks. 9,0 kg</b>  |
| Artykuł                 | Tekstylia z bawełny lub lnu, które mają bezpośredni kontakt ze skórą lub podlegają szczególnym wymaganiom higienicznym, np. bielizna, pościel  |                          |  |
| Wskazówki               | <ul style="list-style-type: none"> <li>- Bezpieczne usuwanie wirusów i bakterii w kombinacji z funkcją dodatkową <i>AllergoWash</i> i dozowaniem środków piorących poprzez TwinDos z UltraPhase1 i 2. Przetestowane i potwierdzone przez Hochschule Albstadt-Sigmaringen.</li> <li>- Dłuższe czasy utrzymywania temperatury niż w programie <i>Bawełna</i>.</li> <li>- Przestrzegać etykiety konserwacyjnej producenta.</li> </ul> |                          |  |
| <b>Firanki</b>          |  | <b>40 °C do &lt; 20°</b> | <b>maks. 2,0 kg</b>  |
| Artykuły                | Firanki zadeklarowane przez producenta jako nadające się do prania maszynowego.  |                          |  |
| Wskazówki               | <ul style="list-style-type: none"> <li>- Do usuwania kurzu zostaje automatycznie wybrana funkcja dodatkowa <i>Pranie wstępne</i>.</li> <li>- W przypadku firanek wrażliwych na zagniatanie zredukować lub wyłączyć wirowanie.</li> <li>- Usunąć żabki z firanek.</li> </ul>  |                          |  |



## Przegląd programów

|  |  |  |                     |
|--|--|--|---------------------|
| <b>Nowe tkaniny</b>  |  | <b>40 °C do &lt; 20°</b>   | <b>maks. 2,0 kg</b> |
| Artykuły   | Nowe tekstylia z bawełny, włókien syntetycznych i nowe tkaniny frotte.   |  |                     |
| Wskazówki  | Z włókien zostaną usunięte pozostałości poprodukcyjne.   |  |                     |
| <b>Tylko płukanie</b>  |  |  | <b>maks. 8,0 kg</b> |
| Artykuły   | Do płukania tekstyliów wypranych ręcznie.  |  |                     |
| Wskazówki  | W przypadku tekstyliów wrażliwych na zagniatanie przestrzegać ilości obrotów wirowania końcowego.  |  |                     |
| <b>Krochmalenie</b>  |  |  | <b>maks. 8,0 kg</b> |
| Artykuły   | Serwety, serwetki, odzież robocza, które muszą zostać wykrochmalone.   |  |                     |
| Wskazówki  | <ul style="list-style-type: none"> <li>- W przypadku tekstyliów wrażliwych na zagniatanie przestrzegać ilości obrotów wirowania końcowego.</li> <li>- Pranie do krochmalenia powinno być świeżo uprane, ale bez płukania zmiękczającego.</li> </ul>  |  |                     |
| <b>Pompowanie/Wirowanie</b>  |  |  | <b>-</b>            |
| Wskazówki  | <ul style="list-style-type: none"> <li>- Tylko odpompowywanie: ustawić ilość obrotów na 0 obr/min.</li> <li>- Zwrócić uwagę na ustawioną ilość obrotów.</li> </ul>   |  |                     |
| <b>Bawełna</b>  |  |  60°C <40°C | <b>maks. 9,0 kg</b> |
| Artykuły   | Normalnie zabrudzone pranie bawełniane.  |  |                     |
| Wskazówki  | <ul style="list-style-type: none"> <li>- Te ustawienia są najbardziej efektywne pod względem zużycia energii i wody do prania tkanin bawełnianych.</li> <li>- W przypadku 60°C osiągnięta temperatura prania jest niższa niż 60 °C, wydajność prania odpowiada programowi Bawełna 60 °C.</li> </ul> |  |                     |
| <b>Wskazówka dla instytutów testowych:</b>   |  |  |                     |
| Program testowy wg EN 60456 i etykieta energetyczna wg rozporządzenia 1061/2010                  |  |  |                     |
| Przy testach porównawczych dozowanie TwinDos musi być wyłączone.                                 |  |  |                     |

# Przegląd programów

---





## Konserwacja

Pralka ma 2 programy konserwacyjne.























1. Czyszczenie urządzenia do czyszczenia pralki.
2. Konserwacja „TwinDos“ do konserwacji komór ①/② zasobnika TwinDos. Dalsze informacje znajdują się w rozdziale „Czyszczenie i konserwacja“, punkt „Pielęgnacja TwinDos“.



| <b>Czyszczenie urządzenia</b>  | <b>85 °C</b>  | <b>bez ładunku</b> |
|--|---|--------------------|
| Częste pranie w niskich temperaturach powoduje, że w pralce może dojść do namnożenia drobnoustrojów.   |   |                    |
| Dzięki czyszczeniu pralki ilość bakterii, grzybów i innych drobnoustrojów zostaje wyraźnie zredukowana i unika się wytworzenia nieprzyjemnego zapachu. |   |                    |
| Wskazówki  | <ul style="list-style-type: none"><li>- Optymalny efekt uzyskuje się przez zastosowanie środka do czyszczenia urządzeń IntenseClean Miele. Alternatywnie można zastosować uniwersalny proszek do prania.</li><li>- Podać środek czyszczący lub uniwersalny środek piorący bezpośrednio do bębna.</li><li>- Nie wkładać żadnego prania. Czyszczenie odbywa się przy pustym bębnie.</li></ul> |                    |





## Symbole konserwacyjne





| Pranie   |                                       |
|--|---------------------------------------|
| Stopnie w wannie oznaczają maksymalną temperaturę, z jaką można prać dany artykuł. |                                       |
|    | normalne obciążenie mechaniczne       |
|    | łagodne obciążenie mechaniczne        |
|    | bardzo łagodne obciążenie mechaniczne |
|    | pranie ręczne                         |
|    | nie prać                              |



### Przykłady wyboru programów

| Program  | Symbole konserwacyjne  |
|--|--|
| Bawełna  |     <br> |
| Tkaniny delikatne  |       |
| Tkaniny bardzo delikatne   |    |
| Wełna   |   |
| Jedwab  |   |
| Express 20   |    |
| Automatic plus   |      |

| Suszenie  |                         |
|---|-------------------------|
|  | normalna temperatura    |
|  | zredukowana temperatura |
|  | nie suszyć              |

| Prasowanie i maglowanie   |   |
|---|---|
|  | ok. 200 °C  |
|  | ok. 150 °C  |
|  | ok. 110 °C  |
|   | Prasowanie z parą może spowodować nieodwracalne szkody. |
|  | prasowanie/maglowanie zabronione                        |

| Czyszczenie profesjonalne   |   |
|---|---|
|    | Czyszczenie za pomocą rozpuszczalników chemicznych. Litery oznaczają środki czyszczące. |
|    |   |
|    | czyszczenie na mokro  |
|  | czyszczenie chemiczne zabronione  |

| Wybielanie  |  |
|---|--|
|  | dozwolone wszystkie wybielacze oksydacyjne |
|  | dozwolone wyłącznie wybielanie tlenowe     |
|  | wybielanie zabronione                      |

## Funkcje dodatkowe

---

Programy piorące można uzupełnić za pomocą programów dodatkowych.

### Quick

Przebieg programu zostanie skrócony. Mechanika prania i wydatek energii zostaną zwiększone.

### Woda plus

Poziom wody przy praniu i przy płukaniu zostaje podwyższony.

Wysokość zwiększenia poziomu wody można regulować, zgodnie z opisem w rozdziale „Ustawienia”, punkt „Poziom Woda plus”.

### Dodatkowe płukanie

Dla uzyskania szczególnie dobrego efektu płukania można uaktywnić dodatkowy cykl płukania.

### SingleWash





Umożliwia efektywne upranie bardzo małej ilości prania (< 1 kg) w normalnym programie piorącym. Czas prania zostaje skrócony.

Przestrzegać następujących zaleceń:

- Zastosować płynny środek piorący
- Zredukować ilość środków piorących do maksymalnie 50% podanej wartości dla 1/2 załadunku.

### Prasowanie wstępne

W celu zredukowania zagnieceń pranie zostaje wygładzone na koniec programu. Dla uzyskania optymalnych rezultatów proszę zredukować maksymalną wielkość załadunku o 50%. Przestrzegać wskazówek na wyświetlaczu. Mała ilość prania poprawia efekt końcowy.

Odzież musi być przeznaczona do suszenia   i odporna na prasowanie  .

### Pranie wstępne

Do usuwania większych ilości zabrudzeń, jak np. kurz, piasek.

### Namaczanie

Do szczególnie mocno zabrudzonych tekstyliów z plamami zawierającymi białko.



Istnieje możliwość wybrania czasu namaczania od 30 minut do 6 godzin w krokach 30-minutowych, zgodnie z opisem w rozdziale „Ustawienia”.

Ustawienie fabryczne wynosi 30 minut.

### Intensywnie

Do szczególnie mocno zabrudzonego i odpornego na zużycie prania. Dzięki wzmocnieniu mechaniki prania i zwiększeniu wkładu energii cieplnej wzmacnia się działanie czyszczące.

### AllergoWash

Przy zwiększonych wymaganiach higienicznych wobec pranej odzieży. Podwyższone zużycie energii pozwala na przedłużenie czasu utrzymywania temperatury, a zwiększony wkład wody poprawia płukanie. Prana odzież musi się nadawać do suszenia ☺ ☺ i prasowania  .

### Bardzo łagodnie

Ruch bębna i czas prania zostają zredukowane. Lekko zabrudzone tekstylia będą prane łagodniej.

### Wyciszenie



Wytwarzanie hałasu podczas programu piorącego zostaje zredukowane. Proszę korzystać z tej funkcji, gdy pranie odbywa się w czasie ciszy. Ilość obrotów wirowania końcowego zostaje automatycznie ustawiona na  (W wodzie). Czas trwania programu ulega przedłużeniu.

### W wodzie

Po ostatnim płukaniu pranie pozostaje w wodzie. Dzięki temu zmniejsza się tworzenie zagnieceń, gdy pranie nie zostanie wyjęte z pralki natychmiast po zakończeniu programu.

Nie wszystkie funkcje dodatkowe mogą zostać wybrane w każdym programie prania. Funkcje dodatkowe niedozwolone dla programu prania nie są oferowane. Przegląd jest zestawiony w tabeli „Przegląd programów prania - Funkcje dodatkowe“.

## Przegląd programów prania - Funkcje dodatkowe

|   | Quick | Woda plus | Dodatkowe płukanie | SingleWash | Prasowanie wstępne |
|---|-------|-----------|--------------------|------------|--------------------|
| Bawełna   | ●     | ●         | ●                  | ●          | ●                  |
| ECO 40-60   | -     | -         | -                  | -          | -                  |
| Tkaniny delikatne   | ●     | ●         | ●                  | ●          | ●                  |
| Tkaniny bardzo delikatne  | ●     | ●         | ●                  | ●          | ●                  |
| QuickPowerWash  | ✓     | -         | -                  | ●          | ●                  |
| Automatic plus  | ●     | ●         | ●                  | ●          | ●                  |
| Wetna      | -     | -         | -                  | ●          | -                  |
| Jedwab     | -     | -         | -                  | ●          | -                  |
| Expres 20   | ✓     | -         | -                  | -          | ●                  |
| Koszule   | ●     | ●         | ●                  | ●          | ✓                  |
| Jeans   | ●     | ●         | ●                  | ●          | ●                  |
| Tkaniny ciemne  | ●     | ●         | ●                  | ●          | ✓                  |
| Odzież sportowa   | ●     | ●         | ●                  | ●          | ●                  |
| Buty sportowe   | -     | ●         | -                  | -          | -                  |
| Outdoor   | ●     | ●         | ●                  | -          | -                  |
| Impregnacja   | -     | -         | -                  | -          | -                  |
| Puch  | ●     | ●         | ●                  | -          | -                  |
| Pościel z pierza  | ●     | ●         | ●                  | -          | -                  |
| Poduszki  | ●     | ●         | ●                  | -          | -                  |
| Bawełna Higiena   | ●     | ●         | ●                  | -          | ●                  |
| Firanki   | ●     | ●         | ●                  | -          | ●                  |
| Nowe tkaniny  | -     | ●         | ●                  | ●          | ●                  |
| Tylko płukanie  | -     | ●         | -                  | -          | -                  |
| Krochmalenie  | -     | ●         | -                  | -          | -                  |
| Bawełna  | ●     | ●         | ●                  | ●          | ●                  |

## Przeгляд programów prania - Funkcje dodatkowe















































| Pranie wstępne | Namaczanie | Intensywnie | Allergo-Wash | Bardzo łagodnie | Wyciszenie | W wodzie |
|----------------|------------|-------------|--------------|-----------------|------------|----------|
| ●              | ●          | ●           | ●            | ●               | ●          | ●        |
| -              | -          | -           | -            | -               | -          | -        |
| ●              | ●          | ●           | ●            | ●               | ●          | ●        |
| ●              | ●          | -           | ●            | ●               | ●          | ●        |
| -              | -          | -           | -            | -               | -          | ●        |
| ●              | ●          | -           | ●            | ●               | ●          | ●        |
| -              | -          | -           | -            | -               | ●          | ●        |
| -              | -          | -           | -            | -               | ●          | ●        |
| -              | -          | -           | -            | -               | -          | ●        |
| ●              | ●          | -           | ●            | ●               | ●          | ●        |
| ●              | ●          | -           | ●            | ●               | ●          | ●        |
| ●              | ●          | -           | ●            | ●               | ●          | ●        |
| ●              | ●          | -           | ●            | ●               | ●          | ●        |
| -              | -          | -           | -            | -               | ●          | ●        |
| ●              | ●          | -           | -            | ●               | ●          | ●        |
| -              | -          | -           | -            | -               | -          | ●        |
| ●              | -          | -           | ●            | ●               | ●          | ●        |
| ●              | -          | -           | ●            | ●               | ●          | ●        |
| ●              | -          | -           | ●            | ●               | ●          | ●        |
| ●              | ●          | -           | ●            | ●               | ●          | ●        |
| ✓              | -          | -           | ●            | ●               | ●          | ●        |
| -              | -          | -           | -            | ●               | ●          | ●        |
| -              | -          | -           | -            | -               | -          | ●        |
| -              | -          | -           | -            | -               | -          | ●        |
| ●              | ●          | ●           | ●            | ●               | ●          | ●        |

● = możliwość wyboru

✓ = włączone automatycznie

- = brak możliwości wyboru

## Przebieg programu

|   | Pranie główne   |             | Płukanie  |                      | Wirowanie |
|---|---|-------------|---|----------------------|-----------|
|   | Poziom wody   | Rytm prania | Poziom wody   | Cykle płukania       |           |
| Bawełna   |    | (A)         |    | 2-5 <sup>1,2,3</sup> | ✓         |
| ECO 40-60   |    | (A)         |    | 2-3 <sup>2</sup>     | ✓         |
| Tkaniny delikatne   |    | (B)         |    | 2-4 <sup>2,3</sup>   | ✓         |
| Tkaniny bardzo delikatne  |    | (C)         |    | 2-4 <sup>2,3</sup>   | ✓         |
| QuickPowerWash  |    | (A)         |    | 2                    | ✓         |
| Automatic plus  |    | (A)(B)      |    | 2-4 <sup>2,3</sup>   | ✓         |
| Wełna      |    | (E)         |    | 2                    | ✓         |
| Jedwab     |    | (E)         |    | 2                    | ✓         |
| Expres 20   |    | (A)         |    | 1                    | ✓         |
| Koszule   |    | (C)         |    | 3-4 <sup>3</sup>     | ✓         |
| Jeans   |    | (B)         |    | 2-4 <sup>2,3</sup>   | ✓         |
| Tkaniny ciemne  |    | (B)         |    | 3-5 <sup>2,3</sup>   | ✓         |
| Odzież sportowa   |    | (C)         |    | 2-3 <sup>3</sup>     | ✓         |
| Buty sportowe   |    | (D)         |    | 2                    | ✓         |
| Outdoor   |   | (C)         |   | 3-4 <sup>3</sup>     | ✓         |
| Impregnacja   | -   | (B)         |  | 1                    | ✓         |
| Puch <sup>4</sup>   |  | (C)         |  | 3-4 <sup>3</sup>     | ✓         |
| Pościel z pierza  |  | (C)         |  | 3-4 <sup>3</sup>     | ✓         |
| Poduszki <sup>4</sup>   |  | (C)         |  | 3-4 <sup>3</sup>     | ✓         |
| Bawełna Higiena   |  | (A)         |  | 2-4 <sup>2,3</sup>   | ✓         |
| Firanki   |  | (C)         |  | 3-4 <sup>3</sup>     | ✓         |
| Nowe tkaniny  |  | (B)         |  | 2-3 <sup>3</sup>     | ✓         |
| Tylko płukanie  | -   | -           |  | 2                    | ✓         |
| Krochmalenie  |  | (B)         | -   | -                    | ✓         |
| Bawełna  |  | (A)         |  | 2-5 <sup>2,3</sup>   | ✓         |



 = niski poziom wody

 = średni poziom wody

 = wysoki poziom wody

Ⓐ = rytm intensywny

Ⓑ = rytm normalny

Ⓒ = rytm delikatny

Ⓓ = rytm kołyszący

Ⓔ = rytm prania ręcznego

✓ = będzie przeprowadzone

- = nie będzie przeprowadzone

Pralka dysponuje w pełni elektronicznym sterowaniem z automatyką wagową. Pralka samodzielnie ustala wymagane zużycie wody w zależności od ilości i nasiąkliwości prania.



Wymienione tutaj przebiegi programów odnoszą się zawsze do programu podstawowego przy maksymalnym załadunku.

Wskazania przebiegu programu informują w każdej chwili podczas trwania programu o aktualnie osiągniętym etapie programu.

## Cechy szczególne w przebiegu programów

Ochrona przed zagniataniem:

Bęben porusza się jeszcze nawet do 30 minut po zakończeniu programu, aby zapobiec tworzeniu zagnieceń.

Wyjątek: W programach *Wetna*  i *Jedwab*  ochrona przed zagniataniem się nie odbywa.

Pralka może zostać otwarta w każdej chwili.

<sup>1)</sup> W przypadku wybrania temperatury 60 °C i wyższej zostaną przeprowadzone 2 cykle płukania. Przy wyborze temperatury niższej niż 60 °C zostaną przeprowadzone 3 cykle płukania.

<sup>2)</sup> Dodatkowy cykl płukania odbywa się, gdy:

- w bębnie jest za dużo piany,
- ilość obrotów wirowania końcowego jest mniejsza niż 700 obr/min.

<sup>3)</sup> Dodatkowy cykl płukania odbywa się w przypadku:

- wybrania funkcji dodatkowej Dodatkowe płukanie

<sup>4)</sup> Wirowanie wstępne: Przed praniem zostanie przeprowadzone wirowanie wstępne, żeby wycisnąć powietrze z wypełnienia puchowego. Następnie przez komorę  pobierana jest woda do prania głównego.

# Przebieg programu

---

## PowerWash

Opracowany przez Miele proces prania PowerWash jest stosowany w następujących programach piorących:

- Bawełna (przy małej i średniej ilości ładunku)
- ECO 40-60 (przy małej i średniej ilości ładunku)
- Tkaniny delikatne
- Koszule
- Automatic plus
- Tkaniny bardzo delikatne
- Bawełna  (przy małej i średniej ilości ładunku)

## Sposób działania

W przypadku tradycyjnego procesu pranie odbywa się z większą ilością wody, niż tekstylia są w stanie wchłonąć. Cała ta woda musi zostać nagrzana.

W procesie PowerWash pranie odbywa się z ilością wody tylko niewiele większą, niż tekstylia mogą wchłonąć. Woda nie związana w praniu nagrzewa bęben i pranie i przez cały czas jest ciągle natryskiwana na pranie. Dzięki temu zostaje obniżone zużycie energii.

## Aktywacja

Proces PowerWash zostaje uaktywniony **automatycznie** we wcześniej wymienionych programach.

Proces PowerWash nie zostanie zastosowany w przypadku wystąpienia następujących warunków:

- wybrana ilość obrotów wirowania końcowego jest mniejsza niż 600 obr/min
- dozowanie w kapsułkach (Cap) jest wybrane dla prania głównego (☉, ☺)
- temperatura prania przekracza 60 °C
- wybrane są funkcje dodatkowe, takie jak np. *Pranie wstępne* lub *Woda plus*
- w programie *Bawełna* znajduje się większa ilość ładunku

## Cechy szczególne

### - Faza zwilżania

Na początku programu piorącego pralka wiruje kilka razy. Przy wirowaniu odwirowywana woda jest wtryskiwana z powrotem do prania, żeby osiągnąć optymalne zwilżenie prania.

Na koniec fazy zwilżania zostaje ustalony optymalny stan wody. W razie potrzeby pralka odpompowuje wodę i pobiera świeżą wodę.

### - Hałasy w fazie grzania



Przy ogrzewaniu prania i bębna może dochodzić do wystąpienia niestandardowych odgłosów (bulgotania).

## Zmiana programu (blokada rodzicielska)

Zmiana programu, temperatury, ilości obrotów wirowania lub wybranych funkcji dodatkowych po rozpoczęciu programu jest niemożliwa. W ten sposób unika się niepożądanego nadzoru np. przez dzieci.

Jeśli pralka zostanie wyłączona w bieżącym programie, funkcja czuwania nie wyłączy kompletnie pralki po 15 minutach. W bębnie może się jeszcze znajdować woda, dlatego funkcje bezpieczeństwa są nadal aktywne.

## Wstrzymywanie programu

- Wyłączyć pralkę przyciskiem .
- W celu kontynuacji z powrotem włączyć pralkę przyciskiem .

## Przerywanie programu

Program prania można przerwać w każdej chwili po starcie.

- Nacisnąć przycisk dotykowy *Start/Stop*.

Na wyświetlaczu pojawia się komunikat:

 Przerwać program?

- Wybrać tak.

Na wyświetlaczu pojawia się komunikat:

Program przerywany.

Pralka odpompowuje kąpiel piorącą.

- Poczekać, aż drzwiczki zostaną odblokowane.
- Otworzyć drzwiczki przez pociągnięcie.
- Wyjąć pranie.

## Wybieranie innego programu

- Zamknąć drzwiczki.
- Wybrać żądany program.
- Ewentualnie uzupełnić środek piorący w szufladzie na środki piorące.
- Nacisnąć przycisk dotykowy *Start/Stop*.

Nowy program zostaje uruchomiony.

# Ulubione programy

---

## Tworzenie ulubionych programów

Indywidualnie zestawiony program piorący może zostać zapamiętany pod nazwą własną.

### Możliwość 1

- Wyświetlacz pokazuje menu główne. Nacisnąć przycisk dotykowy **Ulubione programy**.

Wyświetlacz przechodzi do menu **Ulubione programy**.

Nacisnąć przycisk dotykowy **Tworzenie**.

Wyświetlacz przechodzi do menu **Tworzenie programu**.

- Wybrać żądany program.
- Wybrać wszystkie żądane ustawienia programu.
- Na koniec wybrać **Zapamiętywanie**.
- Wprowadzić nazwę.

### Możliwość 2

Wybrany program piorący można zachować przed startem programu jako program ulubiony.

- Przed startem programu nacisnąć przycisk dotykowy ☆ **Zapamiętaj**.
- Wprowadzić nazwę.

Jeśli zostało już zapamiętane 12 ulubionych programów, nie jest pokazywany przycisk dotykowy **Tworzenie** ani ☆ **Zapamiętaj**. Aby utworzyć nowy ulubiony program, należy wówczas skasować jeden z już istniejących ulubionych programów.

## Wprowadzanie nazwy

Wybierać krótkie, praktyczne nazwy.

- Naciskać żądane litery lub znaki.
- Potwierdzić za pomocą przycisku dotykowego **Zapamiętywanie**.

Program prania zostaje zachowany na liście ulubionych programów.

## Zmiana ulubionych programów

Zapamiętany ulubiony program można przemianować, skasować lub przesunąć.

- W menu głównym wybrać przycisk dotykowy **Ulubione programy**.
- Naciskać palcem przeznaczony do zmiany ulubiony program dotąd, aż otworzy się menu kontekstowe.
- Wybrać **Zmiana nazwy**, **Kasowanie** lub **Przesunięcie**.

Asystent prania pomoże przy praniu odzieży i prania z różnymi zaleceniami konserwacyjnymi. Na podstawie wyboru programów zestawiany jest program piorący dopasowany do Państwa prania.

- Przewinąć do drugiej strony menu głównego.
- Nacisnąć przycisk dotykowy *Asystent prania*.

Wyświetlacz pokazuje listę artykułów.

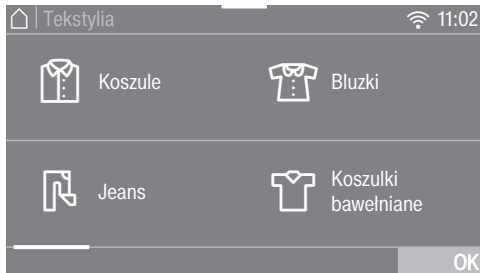

- Nacisnąć przycisk dotykowy artykułu, który odpowiada Państwa praniu.

Wybrany artykuł zostaje zaznaczony na pomarańczowo. Można wybrać kilka artykułów.

Przy wyborze niektórych artykułów zostaną wyświetlone pomocne teksty informacyjne.

- Potwierdzić za pomocą przycisku dotykowego *OK*.
- Postępować według dalszych instrukcji na wyświetlaczu.

Na koniec wyświetlacz pokaże zestawienie wybranych parametrów.

- Potwierdzić za pomocą przycisku dotykowego *OK* lub wybrać *Zmiana*, jeśli jeszcze coś ma zostać zmienione.

Program dostosowany do Państwa prania jest gotowy do uruchomienia.

**Wskazówka:** Dodatkowo można wybrać pojedyncze ustawienia programu, np. *Funkcje dodatkowe*, zanim program zostanie uruchomiony.

# Timer

---



Za pomocą timera można wybrać czas do rozpoczęcia programu lub czas zakończenia programu. Start programu można przesunąć o maksymalnie 24 godziny.

## Ustawianie timera

- Nacisnąć przycisk dotykowy Timer .
- Wybrać opcję *Koniec o* lub *Start o*.
- Ustawić liczbę godzin i minut i potwierdzić za pomocą przycisku dotykowego OK.



## Zmiana timera

Przed uruchomieniem programu wybrany czas timera może zostać zmieniony.

- Nacisnąć przycisk dotykowy  lub przycisk dotykowy .
- Jeśli potrzeba, zmienić podany czas i potwierdzić go za pomocą przycisku dotykowego OK.

## Kasowanie timera

Przed startem programu wybrany czas timera może zostać skasowany.

- Nacisnąć przycisk dotykowy  lub .

Na wyświetlaczu pokazywany jest wybrany czas timera.

- Nacisnąć przycisk dotykowy *kasowanie*.
- Potwierdzić za pomocą przycisku dotykowego OK.

Wybrany czas timera zostaje skasowany.

## Uruchamianie timera

- Nacisnąć przycisk dotykowy *Start/Stop*.

Drzwiczki zostają zablokowane i na wyświetlaczu pokazywany jest czas do rozpoczęcia programu.

Po starcie programu wybrany czas timera można zmienić lub skasować tylko i wyłącznie przez przerwanie programu.

Program można uruchomić w każdej chwili.

- Nacisnąć przycisk dotykowy *Uruchom natychmiast*.

## SmartStart

Za pomocą funkcji *SmartStart* można zdefiniować przedział czasowy, w którym pralka zostanie uruchomiona automatycznie. Start następuje poprzez sygnał np. od dostawcy energii, gdy taryfa prądowa jest szczególnie korzystna.

Ta funkcja jest aktywna, gdy ustawienie *SmartGrid* jest włączone.

Możliwy do zdefiniowania przedział czasowy wynosi od 1 minuty do 24 godzin. W tym przedziale czasowym pralka oczekuje na sygnał dostawcy prądu. Jeśli w zdefiniowanym przedziale czasowym nie zostanie wysłany żaden sygnał, pralka uruchomi program prania bez dalszej zwłoki.

## Ustawianie przedziału czasowego

Gdy w ustawieniach została uaktywniona funkcja *SmartGrid*, po naciśnięciu przycisku dotykowego **Timer**  na wyświetlaczu nie pojawi się więcej **Start** o lub **Koniec** o, lecz *SmartStart* do lub *SmartEnd* do (patrz rozdział „Ustawienia“, punkt „*SmartGrid*“).

Sposób postępowania odpowiada ustawianiu czasu przy programowaniu startu.

- Ustawić żądany czas i potwierdzić za pomocą przycisku dotykowego **OK**.
- Nacisnąć przycisk dotykowy *Start/Stop*, żeby uruchomić program prania za pomocą *SmartStart*.

Wybrany program uruchomi się automatycznie, gdy tylko dostawca energii wyśle sygnał lub zostanie osiągnięty najpóźniejszy możliwy czas startu.

Zmiana i kasowanie funkcji *SmartStart* odbywa się zgodnie z opisem dla programowania startu.

# Środki piorące

## Prawidłowy dobór środków piorących

Można stosować wszystkie środki piorące, które są przeznaczone do pralek domowych. Wskazówki dotyczące stosowania i dozowania są umieszczone na opakowaniu środka.

### Dozowanie zależy od:

- zabrudzenia prania
- ilości prania
- twardości wody

Gdy nie znają Państwo zakresu twardości, proszę się zapytać w lokalnym przedsiębiorstwie wodociągowym.

## Odkamieniacz

W zakresach twardości II i III można dodać odkamieniacza, żeby zaoszczędzić środki piorące. Prawidłowe dozowanie jest opisane na opakowaniu. Dodawać najpierw środek piorący, potem odkamieniacz.

Środek piorący można wówczas dozować jak przy zakresie twardości I.

## Twardość wody

| Zakres twardości | Twardość całkowita w mmol | Twardość niemiecka °dH |
|------------------|---------------------------|------------------------|
| miękka (I)       | 0 – 1,5                   | 0 – 8,4                |
| średnia (II)     | 1,5 – 2,5                 | 8,4 – 14               |
| twarda (III)     | powyżej 2,5               | powyżej 14             |

## Pomoc w dozowaniu

Do dozowania środków piorących stosować udostępnione przez producentów środków piorących dozowniki (kule dozujące), szczególnie przy dozowaniu płynnych środków piorących.

## Opakowania uzupełniające

Przy zakupie środków piorących w miarę możliwości należy korzystać z opakowań uzupełniających, żeby zredukować ilość odpadów.

## Środki wykańczające

### Płyn zmiękczający

nadaje tekstyliom miękkości i zmniejsza ładowanie statyczne przy suszeniu maszynowym.

### Płyn usztywniający

to syntetyczny krochmal, który nadaje tekstyliom ciężkości.

### Krochmal

nadaje tekstyliom sztywności i wypełnienia.





## Oddzielne płukanie zmiękcza- jące, płukanie usztywniające lub krochmalenie

Krochmal musi zostać przygotowany zgodnie ze wskazówkami na opakowaniu.

**Wskazówka:** Przy płukaniu zmiękcza-  
jącym należy uaktywnić funkcję dodatko-  
wą *Woda plus*.

## Dozowanie poprzez szufladę na środ- ki piorące

- Wlać płyn zmiękczający do komory  lub założyć kapsułkę (Cap).
- Wlać płynny krochmal/płyn usztywniający do komory , a krochmalem/płynem usztywniającym w formie proszku lub żelu napełnić komorę .
- Wybrać program *Tylko płukanie*.
- W razie potrzeby skorygować ilość obrotów wirowania.
- Przy zastosowaniu kapsułki nacisnąć przycisk dotykowy *CapDosing* i uaktywnić dozowanie w kapsułkach.
- Nacisnąć przycisk dotykowy *Start/Stop*.

## Dozowanie poprzez TwinDos

Pojemnik automatycznego dozowania musi zostać napełniony płynem zmiękcza-  
jącym.

- Wybrać program *Tylko płukanie*.
- W razie potrzeby skorygować ilość obrotów wirowania.
- Nacisnąć przycisk dotykowy *TwinDos*.
- Nacisnąć przycisk dotykowy wł., żeby uaktywnić *TwinDos*.
- Nacisnąć przycisk dotykowy *Start/Stop*.

## Odbarwianie/Farbowanie

 Szkodny przez środki odbarwiające.

Środki odbarwiające prowadzą do wystąpienia korozji w pralce.

Nie stosować w pralce żadnych środków odbarwiających.







Farbowanie w pralce jest dozwolone wyłącznie w domowym zakresie. Sól stosowana do farbowania przy dłuższym oddziaływaniu może doprowadzić do uszkodzenia stali szlachetnej. Należy ściśle przestrzegać wskazówek producenta środka farbującego.

Przy farbowaniu bezwzględnie wybrać funkcję dodatkową *Woda plus*.



# Środki piorące

## Zalecane środki piorące Miele

Środki piorące Miele są specjalnie opracowane do codziennego użycia w pralkach Miele. Dalsze informacje dotyczące tych środków piorących można znaleźć w rozdziale „Środki do prania i pielęgnacji”.



|   | Miele<br>UltraPhase 1 i 2 | Kapsułki Miele Caps   |   |  |
|---|---------------------------|---|---|--|
|   |                           |  |  |  |
| Bawełna   | ✓                         | -   | ✓   | ✓  |
| ECO 40-60   | ✓                         | -   | ✓   | ✓  |
| Tkaniny delikatne   | ✓                         | -   | ✓   | ✓  |
| Tkaniny bardzo delikatne  | ✓                         | ✓   | ✓   | -  |
| QuickPowerWash  | ✓                         | -   | -   | -  |
| Automatic plus  | ✓                         | -   | ✓   | ✓  |
| Wetna      | -                         | ✓   | -   | -  |
| Jedwab     | -                         | ✓   | -   | -  |
| Expres 20   | ✓                         | -   | ✓   | -  |
| Koszule   | ✓                         | -   | ✓   | ✓  |
| Jeans   | ✓                         | -   | ✓   | -  |
| Tkaniny ciemne  | ✓                         | ✓   | ✓   | -  |
| Odzież sportowa   | -                         | ✓   | -   | -  |
| Buty sportowe   | ✓                         | -   | -   | ✓  |
| Outdoor   | -                         | ✓   | -   | -  |
| Puch  | -                         | ✓   | -   | -  |
| Pościel z pierza  | -                         | ✓   | -   | -  |
| Poduszki  | ✓                         | -   | -   | -  |
| Bawełna Higiena   | ✓                         | -   | ✓   | ✓  |
| Firanki   | ✓                         | -   | -   | ✓  |
| Nowe tkaniny  | ✓                         | -   | ✓   | -  |
| Tylko płukanie  | -                         | -   | ✓   | -  |
| Bawełna  | ✓                         | -   | ✓   | ✓  |

- ✓ zalecane
- nie zalecane

-  Specjalne środki piorące (np. WoolCare)
-  Środki do pielęgnacji tekstyliów (np. płyn zmiękczający)
-  Dodatki (np. Booster)

## Zalecenia dotyczące środków piorących zgodnie z rozporządzeniem (EU) nr 1015/2010

Zalecenia obowiązują dla zakresów temperatur podanych w rozdziale „Przeгляд programów“.

|   | Środki piorące |                |                               |           |
|---|----------------|----------------|-------------------------------|-----------|
|   | uniwersalne    | do kolorów     | do tkanin delikatnych i wełny | specjalne |
| Bawełna   | ✓              | ✓              | -                             | -         |
| ECO 40-60   | ✓              | ✓              | -                             | -         |
| Tkaniny delikatne   | -              | ✓              | -                             | -         |
| Tkaniny bardzo delikatne  | -              | -              | ✓                             | -         |
| QuickPowerWash  | ✓              | ✓              | -                             | -         |
| Automatic plus  | -              | ✓              | -                             | -         |
| Wełna      | -              | -              | ✓                             | ✓         |
| Jedwab     | -              | -              | ✓                             | ✓         |
| Expres 20   | -              | ✓ <sup>1</sup> | -                             | -         |
| Koszule   | ✓              | ✓              | -                             | -         |
| Jeans   | -              | ✓ <sup>1</sup> | -                             | ✓         |
| Tkaniny ciemne  | -              | ✓ <sup>1</sup> | -                             | ✓         |
| Odzież sportowa   | -              | -              | ✓                             | ✓         |
| Buty sportowe   | -              | ✓              | -                             | -         |
| Outdoor   | -              | -              | ✓                             | ✓         |
| Puch  | -              | -              | ✓ <sup>1</sup>                | ✓         |
| Pościel z pierza  | -              | -              | ✓ <sup>1</sup>                | ✓         |
| Poduszki  | -              | -              | ✓ <sup>1</sup>                | ✓         |
| Firanki   | ✓ <sup>2</sup> | -              | -                             | ✓         |
| Nowe tkaniny  | -              | ✓              | -                             | -         |
| Bawełna  | ✓              | ✓              | -                             | -         |
| Czyszczenie urządzenia  | ✓ <sup>2</sup> | -              | -                             | ✓         |

✓ zalecane

- niezalecane

1) Środki piorące w płynie

2) Środki piorące w proszku

# Czyszczenie i konserwacja

## Czyszczenie obudowy i panelu sterowania

⚠ Niebezpieczeństwo porażenia prądem.

Wyłączona pralka znajduje się pod napięciem.

Przed czyszczeniem i konserwacją wyjąć wtyczkę z gniazdka.

⚠ Szkody przez wnikającą wodę.

Ciśnienie strumienia wody może spowodować dostanie się wody do wnętrza pralki i uszkodzenie podzespołów.

Nie spryskiwać pralki strumieniem wody.

- Wyczyścić obudowę i panel łagodnym środkiem myjącym lub roztworem mydła i wytrzeć do sucha miękką ściereczką.
- Wyczyścić bęben za pomocą odpowiedniego środka do czyszczenia stali szlachetnej.

⚠ Szkody przez środki czyszczące.

Środki czyszczące zawierające rozpuszczalniki, środki szorujące, środki do mycia szkła lub środki uniwersalne mogą uszkodzić powierzchnie z tworzyw sztucznych i inne elementy. Nie stosować żadnego z tych środków czyszczących.

## Czyszczenie szuflady na środki piorące

Stosowanie niskich temperatur prania i płynnych środków piorących sprzyja namnażaniu się drobnoustrojów w szufladzie na środki piorące.

- Ze względów higienicznych należy regularnie czyścić całą szufladę na środki piorące, także przy korzystaniu wyłącznie z TwinDos.

## Wymijanie szuflady na środki piorące

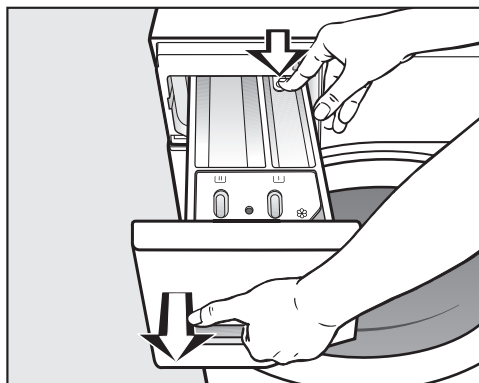

- Wysunąć do oporu szufladę na środki piorące, nacisnąć przycisk odblokowujący i wyjąć szufladę.
- Umyć szufladę ciepłą wodą.

## Czyszczenie i konserwacja

### Czyszczenie zasysacza i kanału komory ☼/☐

Krochmal w płynie może doprowadzić do zaklejenia. Zasysacz w komorze ☼/☐ przestaje wówczas działać i komora może się przełączyć. Zasysacz należy wyczyścić szczególnie dokładnie po wielokrotnym zastosowaniu krochmalu w płynie.

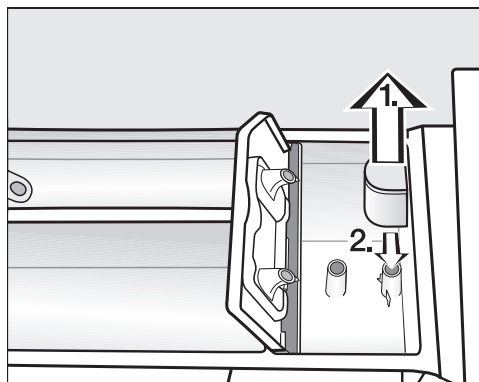

1. Wyjąć zasysacz z komory ☼ i umyć pod bieżącą, ciepłą wodą. Wyczyścić również rurkę, na którą wciśnięty jest zasysacz.
2. Założyć z powrotem zasysacz.

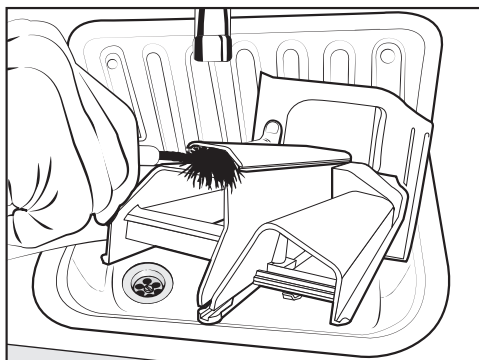

- Wyczyścić kanał spłukiwania płynu zmiękczonej ciepłą wodą i szczoteczką.

### Czyszczenie wnętrza szuflady na środki piorące

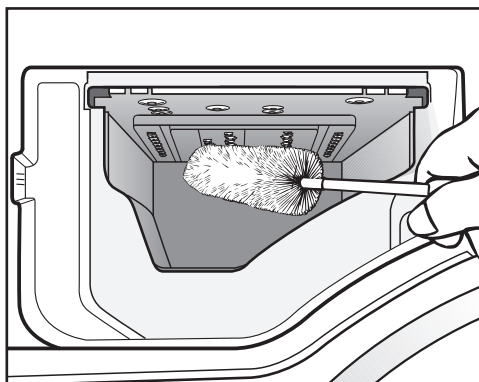

- Za pomocą szczotki do butelek usunąć resztki środków piorących i osady wapnia z dysz spryskujących szuflady na środki piorące.
- Włożyć z powrotem szufladę na środki piorące.

**Wskazówka:** W celu lepszego suszenia pozostawić szufladę komory spłukiwania środków piorących nieco otwartą.

# Czyszczenie i konserwacja

## Czyszczenie bębna (wskazówka higieniczna)

Przy praniu w niskich temperaturach i/lub ze środkiem piorącym w płynie zachodzi ryzyko wytworzenia w pralce osadów bakteryjnych i nieprzyjemnego zapachu. Wyczyścić pralkę za pomocą programu Czyszczenie urządzenia. Powinno to nastąpić najpóźniej po pojawieniu się na wyświetlaczu komunikatu *Wskazówka higieniczna: Wybrać „Konserwacja” i uruchomić „Czyszczenie urządzenia”*.

## Konserwacja systemu TwinDos

 Szkody przez zaschnięte środki piorące.

W przypadku dłuższej przerwy w użytkowaniu (więcej niż dwa miesiące) środki piorące w węzłach mogą ulec zżelowaniu lub zaschnięciu. Węże mogą zostać zatkane i będą musiały zostać wyczyszczone przez serwis.

Wyczyścić system TwinDos.

Do czyszczenia wymagany jest albo wkład czyszczący „TwinDosCare“, albo wkład TwinDos do ponownego napełniania, do nabycia w sklepie internetowym Miele.

Pralka posiada program służący do czyszczenia systemu TwinDos. Za pomocą programu zostaną wyczyszczone węże znajdujące się w środku pralki.

## Uruchamianie programu pielęgnacyjnego

- Włączyć pralkę.
- Przewinąć do drugiej strony menu głównego.
- Nacisnąć przycisk dotykowy *Konserwacja*.

Wyświetlacz przechodzi do menu *Konserwacja*.

- Wybrać *Konserwacja „TwinDos”*.
- Nacisnąć przycisk dotykowy pojemnika do wyczyszczenia.
- Potwierdzić pytanie *Rozpocząć konserwację? za pomocą przycisku dotykowego Tak*.
- Postępować według dalszych instrukcji na wyświetlaczu.

Węże zostały wyczyszczone. W każdej chwili można znowu korzystać z systemu TwinDos.

## Czyszczenie komór zasobnika TwinDos

Pozostałości środków piorących mogą doprowadzić do zaklejenia.

- Wyczyścić wnętrze zasobnika TwinDos przy wymianie wkładów lub pojemników za pomocą wilgotnej ściereczki.

### Czyszczenie sitka w dopływie wody

Dla ochrony zaworu w dopływie wody pralka posiada sitko. Sitko w śrubunku węża dopływowego należy sprawdzać co około 6 miesięcy. Przy częstszych przerwach w dostawie wody czas ten może być krótszy.

- Zakręcić zawór z wodą.
- Odkręcić wąż dopływowy od zaworu wodnego.

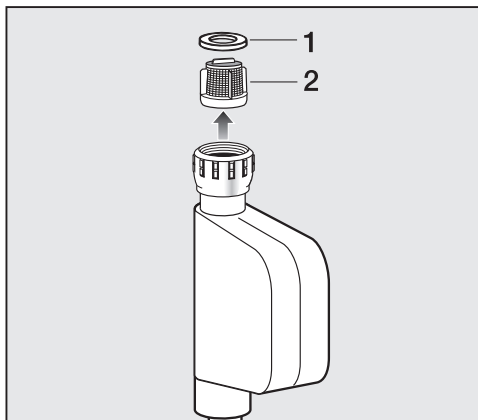

- Wyjąć uszczelkę gumową **1** z prowadnicy.
- Chwycić szczypcami kołnierz sitka plastikowego **2** i je wyciągnąć.
- Ponowny montaż odbywa się w odwrotnej kolejności.

Dokręcić śrubunek mocno do zaworu dopływowego i otworzyć zawór z wodą. Jeśli wypływa woda, dociągnąć połączenie gwintowe.



Po wyczyszczeniu sitko **musi** zostać zamontowane z powrotem.

## Co robić, gdy...

Większość usterek i błędów, do których dochodzi podczas codziennego użytkowania, można usunąć samodzielnie. W wielu przypadkach pozwoli to zaoszczędzić czas i koszty, ponieważ nie ma wówczas potrzeby wzywania serwisu.





Poniższa tabela powinna być pomocna w ustaleniu przyczyn ewentualnych usterek i błędów i ich usunięciu.

### Nie można uruchomić żadnego programu

| Problem  | Przyczyna i postępowanie  |
|--|---|
| <b>Wyświetlacz pozostaje ciemny i nie świeci się lampka kontrolna przy cisku Start/Stop.</b>   | Pralka nie ma prądu. <ul style="list-style-type: none"><li>■ Sprawdzić, czy wtyczka jest włożona do gniazdka.</li><li>■ Sprawdzić, czy bezpieczniki są w porządku.</li></ul>  |
|  | Pralka wyłączyła się automatycznie ze względu na oszczędzanie energii. <ul style="list-style-type: none"><li>■ Włączyć z powrotem pralkę przyciskiem .</li></ul>                   |
| <b>Na wyświetlaczu pojawia się żądanie podania kodu PIN.</b>   | Kod PIN jest aktywny. <ul style="list-style-type: none"><li>■ Podać i potwierdzić kod PIN. Zdezaktywować kod PIN, jeśli żądanie nie powinno zostać wyświetlone przy następnym włączeniu.</li></ul>  |
| <b>Wyświetlacz pokazuje komunikat:</b><br> Nie można zablokować drzwiczek. Wezwać serwis. | Drzwiczki nie są prawidłowo zamknięte. Blokada drzwiczek nie mogła się zatrzasnąć. <ul style="list-style-type: none"><li>■ Zamknąć drzwiczki jeszcze raz.</li><li>■ Uruchomić ponownie program. Jeśli komunikat błędu pojawi się ponownie, wezwać serwis.</li></ul> |



## Komunikaty błędu po przerwaniu programu

| Problem   | Przyczyna i postępowanie   |
|---|--|
|  Błąd odpływu wody. Wyczyścić filtr odpływowy i pompę. Sprawdzić wąż odpływowy.         | Odpływ wody jest zablokowany lub utrudniony. Wąż odpływowy jest ułożony zbyt wysoko. <ul style="list-style-type: none"> <li>■ Wyczyścić filtr odpływowy i pompę spustową.</li> <li>■ Maksymalna wysokość odpompowywania wynosi 1,8 m.</li> </ul>   |
|  Błąd dopływu wody. Otworzyć zawór z wodą.  | Dopływ wody jest zablokowany lub utrudniony. <ul style="list-style-type: none"> <li>■ Sprawdzić, czy zawór wody jest wystarczająco otwarty.</li> <li>■ Sprawdzić, czy wąż dopływowy nie jest załamany.</li> <li>■ Sprawdzić, czy ciśnienie wody nie jest zbyt niskie.</li> </ul> Sitko w dopływie wody jest zatkane. <ul style="list-style-type: none"> <li>■ Wyczyścić sitko.</li> </ul>  |
|  Błąd F. Jeśli ponowne uruchomienie urządzenia się nie powiedzie, proszę wezwać serwis. | Wystąpił jakiś defekt. <ul style="list-style-type: none"> <li>■ Odłączyć pralkę od sieci elektrycznej, wyjmując wtyczkę z gniazdka lub wyłączając odpowiedni bezpiecznik instalacji domowej.</li> <li>■ Odczekać <b>przynajmniej 2 minuty</b>, zanim znowu podłączy się pralkę do sieci elektrycznej.</li> <li>■ Włączyć z powrotem pralkę.</li> <li>■ Uruchomić program jeszcze raz.</li> </ul> Jeśli komunikat błędu pojawi się ponownie, wezwać serwis. |
|  Reakcja systemu Waterproof. Zamknąć zawór z wodą. Wezwać serwis.                     | Zareagował system ochrony przed zalaniem. <ul style="list-style-type: none"> <li>■ Zamknąć zawór z wodą.</li> <li>■ Wezwać serwis.</li> </ul>  |

Aby wyłączyć komunikat błędu: Wyłączyć pralkę przyciskiem .

## Co robić, gdy...

### Komunikaty błędów po zakończeniu programu

| Problem   | Przyczyna i postępowanie   |
|---|--|
| <b>i</b> Sprawdzić dozowanie  | Podczas prania utworzyło się zbyt dużo piany. <ul style="list-style-type: none"><li>■ Sprawdzić wielkość dozowania środków piorących.</li><li>■ Przy automatycznym dozowaniu środków piorących sprawdzić ustawioną wielkość dozowania.</li><li>■ Przestrzegać wskazówek na opakowaniu środków piorących i stopnia zabrudzenia prania.</li><li>■ W razie potrzeby zredukować dozowanie podstawowe w krokach 10%-wych.</li></ul> |
| <b>i</b> Wskazówka higieniczna: Wybrać „Konserwacja“ i uruchomić „Czyszczenie urządzenia“ | Przez dłuższy czas nie został uruchomiony żaden program prania o temperaturze przekraczającej 60 °C. <ul style="list-style-type: none"><li>■ Aby uniknąć tworzenia się w pralce osadów bakteryjnych i nieprzyjemnych zapachów, należy uruchomić program <i>Czyszczenie urządzenia</i> ze środkiem czyszczącym Miele lub z uniwersalnym proszkiem do prania.</li></ul>  |

Wskazówki są wyświetlane na koniec programu i przy włączeniu i muszą zostać potwierdzone przyciskiem dotykowym OK.

## Komunikaty błędu po zakończeniu programu

| Problem  | Przyczyna i postępowanie  |
|--|---|
| <p><b>i</b> Intensywny przepływ wody: Wyczyścić filtr i dysze lub usunąć ciała obce z obudowy pompy.</p> | <p>Pompy są zabrudzone.</p> <ul style="list-style-type: none"> <li>■ Wyczyścić pompy zgodnie z opisem w rozdziale „Co robić, gdy . . .“, punkt „Otwieranie drzwiczek przy zatkanym odpływie i/lub braku prądu“.</li> <li>■ Po czyszczeniu uruchomić ponownie program prania.</li> </ul>   |
|  | <p>Dysza u góry w ościeżnicy drzwiczek jest zatkana przez kłaczki.</p> <ul style="list-style-type: none"> <li>■ Usunąć kłaczki za pomocą palców. Nie stosować żadnych ostrych przedmiotów.</li> <li>■ Po czyszczeniu uruchomić ponownie program prania.</li> </ul>  |
|  | <p>Jeśli komunikat błędu pojawi się ponownie, wezwać serwis. Pralka może być dalej używana z ograniczonymi funkcjami.</p>   |
| <p><b>i</b> Wypoziomować urządzenie. Wirowanie prania nie jest optymalne</p>                             | <p>Funkcja dodatkowa Prasowanie wstępne nie mogła zostać prawidłowo przeprowadzona na końcu programu.</p> <ul style="list-style-type: none"> <li>■ Sprawdzić, czy pralka jest ustawiona poziomo, zgodnie z opisem w rozdziale „Instalacja“, punkt „Wyrównywanie“.</li> <li>■ Sprawdzić, czy nie została przekroczona maksymalna wysokość odpompowywania 1 m.</li> </ul> |
|  | <p>Jeśli komunikat błędu pojawi się ponownie, wezwać serwis. Pralka może być dalej używana z ograniczonymi funkcjami.</p>   |

Wskazówki są wyświetlane na koniec programu i przy włączaniu i muszą zostać potwierdzone przyciskiem dotykowym OK.

# Co robić, gdy...

## Komunikaty lub usterki systemu TwinDos

| Problem   | Przyczyna i postępowanie   |
|---|--|
| <b>i</b> Możliwe jest przeprowadzenie jeszcze tylko kilku cykli piorących. Proszę przygotować nowy środek piorący dla komory ①.   | Środek piorący we wkładzie zostanie wkrótce zużyty. Możliwych jest jeszcze przeprowadzenie ok. 4 do 8 cykli piorących.<br>■ Proszę się zaopatrzyć w nowy wkład.  |
| <b>i</b> „TwinDos“ ① jest pusty. Skontrolować rezultaty prania.   | Wkład jest pusty.<br>■ Wymienić wkład.<br>■ Skontrolować czystość prania. Mogło się zdarzyć, że ilość środka piorącego nie była już wystarczająca.<br>Ewentualnie uprać pranie jeszcze raz.  |
| <b>i</b> Zastosować „TwinDos“ lub w menu „Konservacja“ przeprowadzić konserwację „TwinDos“. Dalsze informacje można znaleźć w instrukcji użytkownika.   | TwinDos lub automatyczne dozowanie poprzez komorę ① i/lub ② nie były używane przez dłuższy czas.<br>■ Zastosować TwinDos przy jednym z kolejnych cykli piorących.<br>■ Przeprowadzić pielęgnację systemu TwinDos, zgodnie z opisem w rozdziale „Czyszczenie i konserwacja“, punkt „Pielęgnacja systemu TwinDos“.                     |
|  Konserwacja „TwinDos“ dla komory ① musi zostać uruchomiona w menu „Konservacja“. Dalsze informacje można znaleźć w instrukcji użytkownika. | TwinDos lub automatyczne dozowanie poprzez komorę ① i/lub ② nie były używane przez dłuższy czas. Istnieje niebezpieczeństwo, że środek piorący zaschnął w węzłach.<br>■ <b>Natychmiast</b> przeprowadzić pielęgnację systemu TwinDos, zgodnie z opisem w rozdziale „Czyszczenie i konserwacja“, punkt „Pielęgnacja systemu TwinDos“. |
| Komunikaty na tej stronie są przykładowe. W zależności od komory ①/② mogą się one zmieniać.   |  |

Wskazówki są wyświetlane na koniec programu i przy włączaniu i muszą zostać potwierdzone przyciskiem dotykowym OK.

## Komunikaty lub usterki systemu TwinDos

| Problem  | Przyczyna i postępowanie  |
|--|---|
| <p><b>Po założeniu nowego wkładu ze środkiem piorącym przy włączeniu wkład zostaje zgłoszony jako pusty.</b></p> | <p>Przy wymianie wkładu ze środkiem piorącym pralka była wyłączona.</p> <ul style="list-style-type: none"> <li>■ Włączyć pralkę.</li> <li>■ Wyjąć wkład ze środkiem piorącym, a następnie wsunąć go z powrotem do komory zasobnika.</li> </ul> <p>Licznik zostaje zresetowany na 0.</p> |
| <p><b>W środku piorącym widoczne są ciemne plamy.</b></p>  | <p>W środku piorącym utworzyła się pleśń.</p> <ul style="list-style-type: none"> <li>■ Usunąć środek piorący z pojemnika i wyczyścić dokładnie pojemnik.</li> </ul>   |
| <p><b>Nie jest dozowany żaden środek piorący i/lub płyn zmiękczający.</b></p>                                    | <p>Automatyczne dozowanie nie zostało uaktywnione.</p> <ul style="list-style-type: none"> <li>■ Przed następnym praniem nacisnąć przycisk dotykowy TwinDos.</li> </ul> <p>Automatyczne dozowanie zostaje uaktywnione.</p>   |
|  | <p>Pomimo aktywacji nie jest dozowany żaden środek piorący/płyn zmiękczający.</p> <ul style="list-style-type: none"> <li>■ Proszę spróbować ponownie.</li> <li>■ Jeśli nadal nie jest dozowany żaden środek piorący, wezwać serwis.</li> </ul>  |

# Co robić, gdy...

## Ogólne problemy z pralką

| Problem  | Przyczyna i postępowanie  |
|--|---|
| <b>Pralka brzydko pachnie.</b>   | Zignorowano wskazówkę higieniczną. Przez dłuższy czas nie został uruchomiony żaden program prania o temperaturze przekraczającej 60 °C.<br>■ Aby uniknąć tworzenia się w pralce osadów bakteryjnych i nieprzyjemnych zapachów, należy uruchomić program <i>Czyszczenie urządzenia ze środkiem czyszczącym Miele</i> lub z uniwersalnym proszkiem do prania. |
|  | Drzwiczki i szuflada na środki piorące zostały zamknięte po praniu.<br>■ Pozostawić drzwiczki i szufladę na środki piorące nieco otwarte, żeby mogły schnąć.  |
| <b>Pralka nie stoi spokojnie podczas wirowania.</b>                          | Nóżki urządzenia nie stoją równomiernie i nie są zakontrowane.<br>■ Wyrównać pralkę i zakontrować nóżki.  |
| <b>Pralka nie odwirowała prania tak jak zwykle i jest ono jeszcze mokre.</b> | Przy wirowaniu końcowym zostało zmierzone duże niewyważenie i nastąpiło automatyczne zredukowanie ilości obrotów.<br>■ Zawsze wkładać do bębna duże i małe sztuki prania, żeby osiągnąć lepsze rozłożenie ładunku.  |
| <b>Podczas odpompowywania występują osobliwe odgłosy.</b>                    | To nie jest usterka!<br>Odgłosy zasysania na początku i na końcu pompowania są normalne.  |
| <b>Nie świeci się oświetlenie bębna.</b>                                     | Oświetlenie bębna gaśnie automatycznie po 5 minutach.<br>■ Otworzyć wysuwane menu w menu Przegląd i nacisnąć przycisk dotykowy  .  |
|  | Oświetlenie bębna jest uszkodzone.<br>■ Wezwać serwis Miele.  |

## Ogólne problemy z pralką

| Problem   | Przyczyna i postępowanie  |
|---|---|
| <b>W szufladzie na środki piorące pozostają większe pozostałości środków piorących.</b>   | <p>Ciśnienie wody jest niewystarczające.</p> <ul style="list-style-type: none"> <li>■ Wyczyścić sitko w dopływie wody.</li> <li>■ Wybrać ew. funkcję dodatkową <i>Woda plus</i>.</li> </ul>   |
|   | <p>Proszek do prania w połączeniu ze środkami zmiękczającymi wodę ma tendencję do sklejanania.</p> <ul style="list-style-type: none"> <li>■ Wyczyścić szufladę na środki piorące, a w przyszłości napełniać najpierw środki piorące a dopiero potem środki zmiękczające wodę.</li> </ul>                                      |
| <b>Płyn zmiękczający nie jest całkowicie splukiwany lub w komorze  zostaje zbyt dużo wody.</b> | <p>Zasysacz nie jest prawidłowo osadzony lub jest zatkany.</p> <ul style="list-style-type: none"> <li>■ Wyczyścić zasysacz, patrz rozdział „Czyszczenie i konserwacja“, punkt „Czyszczenie szuflady na środki piorące“.</li> </ul>  |
| <b>Po zakończeniu programu w kapsułce znajduje się jeszcze płyn.</b>  | <p>Rurka odpływowa w szufladzie na środki piorące, na którą nakłada się kapsułkę, jest zatkana.</p> <ul style="list-style-type: none"> <li>■ Wyczyścić rurkę.</li> </ul>  |
|   | <p>To nie jest błąd!<br/>Ze względów technicznych w kapsułce zostaje niewielka ilość wody.</p>  |
| <b>W komorze na płyn zmiękczający obok kapsułki stoi woda.</b>  | <p>CapDosing nie został uaktywniony lub po ostatnim praniu nie została wyjęta pusta kapsułka.</p> <ul style="list-style-type: none"> <li>■ Zwrócić uwagę następnym razem przy wkładaniu kapsułki, czy przycisk dotykowy CapDosing jest uaktywniony.</li> <li>■ Wyjąć i wyrzucić kapsułkę po każdym cyklu piorącym.</li> </ul> |
|   | <p>Rurka odpływowa w szufladzie na środki piorące, na którą nakłada się kapsułkę, jest zatkana.</p> <ul style="list-style-type: none"> <li>■ Wyczyścić rurkę.</li> </ul>  |

## Co robić, gdy...

### Niezadowolające efekty prania

| Problem  | Przyczyna i postępowanie  |
|--|---|
| <b>Pranie wyprane w płynnym środku piorącym nie jest czyste.</b>                                       | <p>Płynne środki piorące nie zawierają wybielaczy. Plamy po owocach, kawie lub herbacie nie zawsze mogą zostać usunięte.</p> <ul style="list-style-type: none"><li>■ Zastosować system 2-fazowy Miele. Dzięki odpowiedniemu podaniu środka UltraPhase 2 podczas procesu piorącego plamy zostaną skutecznie usunięte.</li><li>■ Zastosować proszek do prania z wybielaczem.</li></ul>  |
| <b>Na upranych ciemnych tekstyliach znajdują się białe pozostałości, podobne do proszku do prania.</b> | <p>Środek piorący zawiera składniki nierozpuszczalne w wodzie (zeolity) do odwapniania wody. To one osadzają się na tekstyliach.</p> <ul style="list-style-type: none"><li>■ Proszę spróbować usunąć pozostałości szczoteczką po wyschnięciu.</li><li>■ W przyszłości ciemne tkaniny prać w środkach piorących bez zeolitów. Płynne środki piorące najczęściej nie zawierają żadnych zeolitów.</li><li>■ Uprać tekstylia w programie <i>Tkaniny ciemne</i>.</li></ul> |
| <b>Na upranych praniu przyczepione są szare, elastyczne pozostałości.</b>                              | <p>Dozowanie środka piorącego było zbyt małe. Pranie było mocno zabrudzone tłuszczem (olejki, maści).</p> <ul style="list-style-type: none"><li>■ Przy tak zabrudzonym praniu należy albo dodać więcej środka piorącego albo zastosować środek piorący w płynie.</li><li>■ Przed następnym praniem uruchomić program <i>Czyszczenie urządzenia</i> z dodatkiem środka do czyszczenia urządzeń Miele lub uniwersalnego proszku do prania.</li></ul>                    |



## Nie można otworzyć drzwiczek

| Problem   | Przyczyna i postępowanie  |
|---|---|
| <p><b>Drzwiczki nie dają się otworzyć podczas prania.</b></p>   | <p>Podczas prania bęben jest zablokowany.</p> <ul style="list-style-type: none"> <li>■ Nacisnąć przycisk dotykowy <i>Start/Stop</i> i przerwać program.</li> </ul> <p>Program zostaje przerwany, drzwiczki zostają odblokowane i można je teraz otworzyć.</p> <hr/> <p>W bębnie znajduje się jeszcze woda i pralka nie może jej odpompować.</p> <ul style="list-style-type: none"> <li>■ Wyczyścić filtr odpływowy i pompę spustową, zgodnie z opisem w rozdziale „Otwieranie drzwiczek przy zatkanym odpływie i/lub braku prądu“.</li> </ul> |
| <p><b>Po przerwaniu programu na wyświetlaczu pojawia się komunikat:</b><br/>Chłodzenie komfortowe</p>   | <p>W celu ochrony przed oparzeniami nie można otworzyć drzwiczek przy temperaturze kąpielii piorącej wyższej niż 55 °C.</p> <ul style="list-style-type: none"> <li>■ Poczekać, aż temperatura w bębnie opadnie i zgasnie wskazanie na wyświetlaczu.</li> </ul>  |
| <p><b>Wyświetlacz pokazuje:</b><br/> Zamek drzwiczek jest zablokowany. Wezwać serwis.</p> | <p>Zamek drzwiczek jest zablokowany.</p> <ul style="list-style-type: none"> <li>■ Wezwać serwis.</li> </ul>   |

## Co robić, gdy...

### Otwieranie drzwiczek przy zatkany odpływie i/lub braku prądu

- Wyłączyć pralkę.



- Otworzyć klapkę pompy spustowej.

### Zatkany odpływ

Gdy odpływ jest zatkany, w pralce może znajdować się większa ilość wody.

**⚠** Niebezpieczeństwo odniesienia oparzeń przez gorącą kąpiel piorącą. Jeśli tuż przedtem odbywało się pranie w wysokiej temperaturze, wypływająca kąpiel piorąca jest gorąca. Ostrożnie spuścić kąpiel piorącą.

### Proces opróżniania

Nie wykręcać całkowicie filtrów odpływowych.

- Podstawić jakieś naczynie pod klapkę, np. uniwersalną blachę do pieczenia.

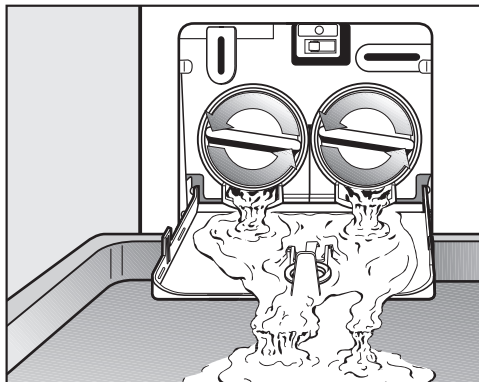

- Odkręcać powoli filtry odpływowe, aż zaczną wypływać woda.
- Dokręcić z powrotem filtry odpływowe, żeby przerwać wypływanie wody.

Jeśli nie wypływa już więcej woda:

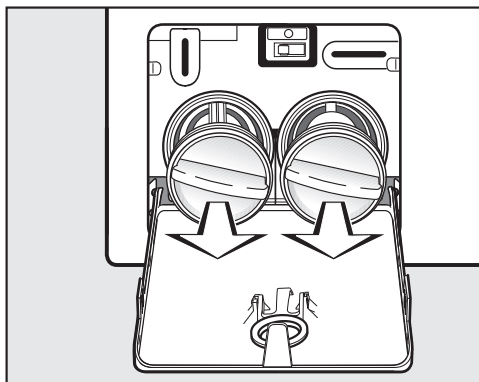

- Wykręcić całkowicie filtry odpływowe.



- Wyczyścić dokładnie filtry odpływowe.
- Sprawdzić, czy skrzydełka pomp łatwo się obracają, ew. usunąć ciała obce (guziki, monety itp.) i wyczyścić wnętrze.

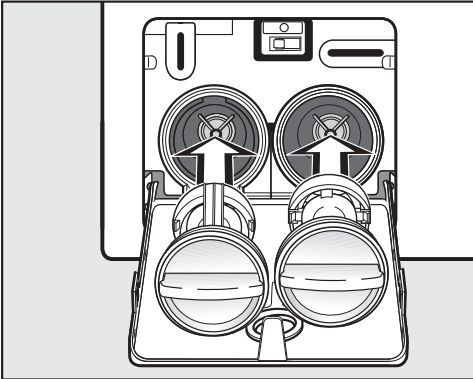

- Założyć z powrotem prawidłowo filtry odpływowe (po prawej i po lewej stronie) i dobrze je dokręcić.
- Zamknąć klapkę pompy spustowej.

⚠ Szkody przez wypływającą wodę  
Jeśli filtry odpływowe nie zostaną z powrotem założone i dobrze dokręcone, z pralki będzie wypływać woda.

Założyć z powrotem filtry odpływowe i dobrze je dokręcić.

Zamknąć klapkę pompy spustowej.

### Otwieranie drzwiczek

⚠ Niebezpieczeństwo odniesienia zranień przez obracający się bęben.  
Przy sięganiu do bębna znajdującego się jeszcze w ruchu zachodzi znaczne ryzyko odniesienia obrażeń.

Przed wyjęciem prania zawsze należy się upewnić, że bęben jest nieruchomy.

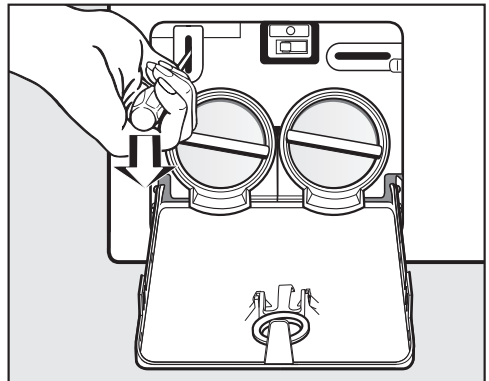

- Odblokować drzwiczki za pomocą śrubokręta.
- Otworzyć drzwiczki przez pociągnięcie.

# Serwis

## Kontakt w przypadku wystąpienia usterki

W razie wystąpienia usterek, których nie można usunąć samodzielnie, proszę powiadomić np. sprzedawcę Miele lub serwis Miele.

Wizytę technika serwisowego Miele można zamówić online na stronie [www.miele.pl](http://www.miele.pl) w zakładce Serwis.

Dane kontaktowe serwisu Miele znajdują się na końcu tego dokumentu.

Serwis wymaga podania oznaczenia modelu i numeru fabrycznego urządzenia (Fabr./SN/Nr.). Obie te informacje znajdują się na tabliczce znamionowej.

Tabliczkę znamionową można znaleźć przy otwartych drzwiczkach powyżej szyby drzwiczek.

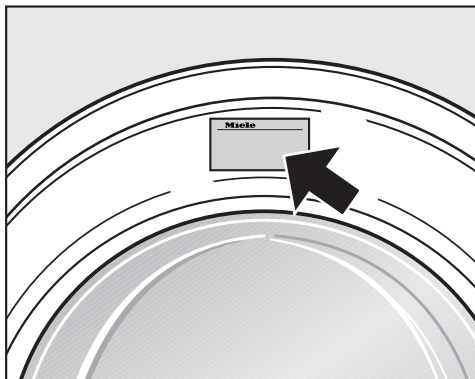

## Wyposażenie dodatkowe

Wyposażenie dodatkowe dla tej pralki można nabyć w sklepach specjalistycznych lub w serwisie firmy Miele.

## Baza danych EPREL

Od 1 marca 2021 informacje dotyczące etykietowania energetycznego i wymogi dotyczące ekoprojektu będą dostępne w europejskiej bazie danych o produktach (EPREL). Bazę danych o produktach można znaleźć pod następującym linkiem <https://eprel.ec.europa.eu/>. Tutaj zostaną Państwo poproszeni o wprowadzenie identyfikatora modelu dostawcy.

Identyfikator modelu dostawcy znajduje się na tabliczce znamionowej.

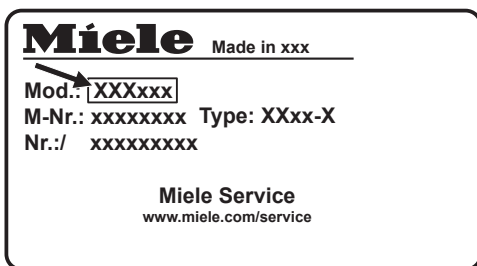

## Gwarancja

Okres gwarancji wynosi 2 lata.

Dalsze informacje można znaleźć w warunkach gwarancji dostarczonych wraz z urządzeniem.

## Widok z przodu

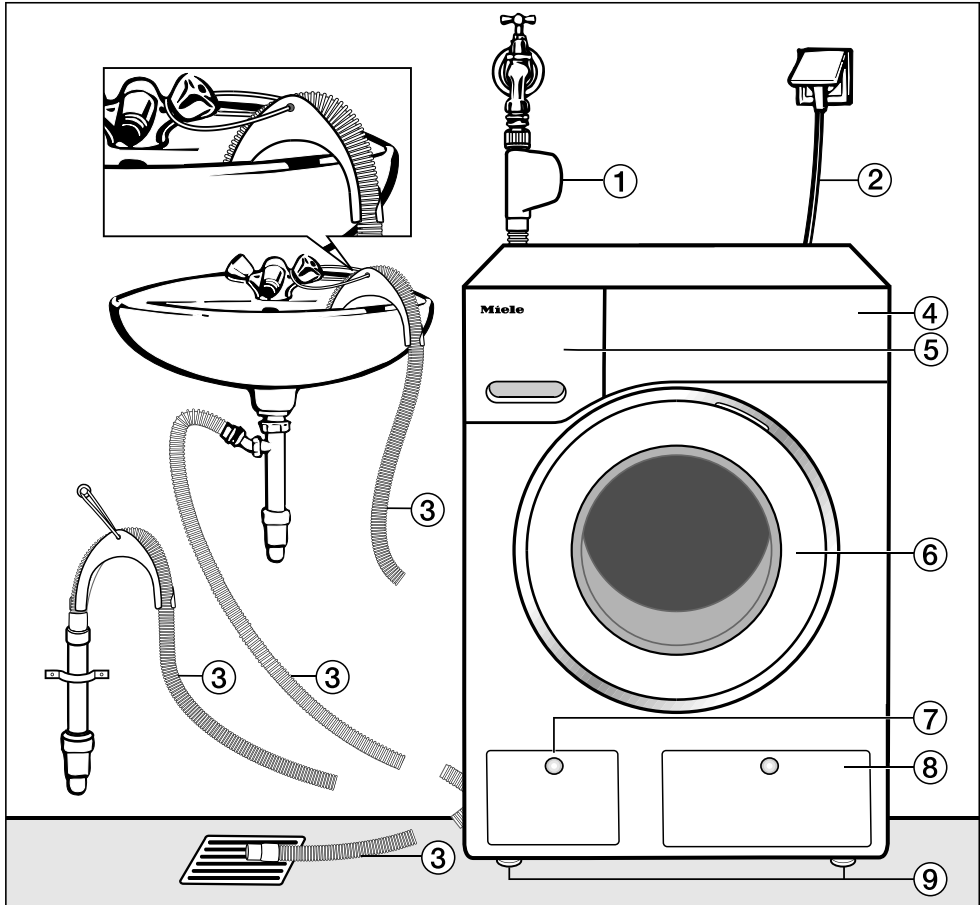

- ① Wąż dopływowy systemu Waterproof
- ② Przyłącze elektryczne
- ③ Wąż odpływowy z kabłąkiem (wypośażenie) z różnymi możliwościami odprowadzania wody
- ④ Panel sterowania
- ⑤ Szuflada na środki piorące
- ⑥ Drzwiczki
- ⑦ Klapka filtrów odpływowych, pomp spustowych i odblokowywania awaryjnego
- ⑧ Klapka zasobnika na wkłady TwinDos
- ⑨ Cztery nóżki regulowane na wysokość

# Instalacja

## Widok z tyłu

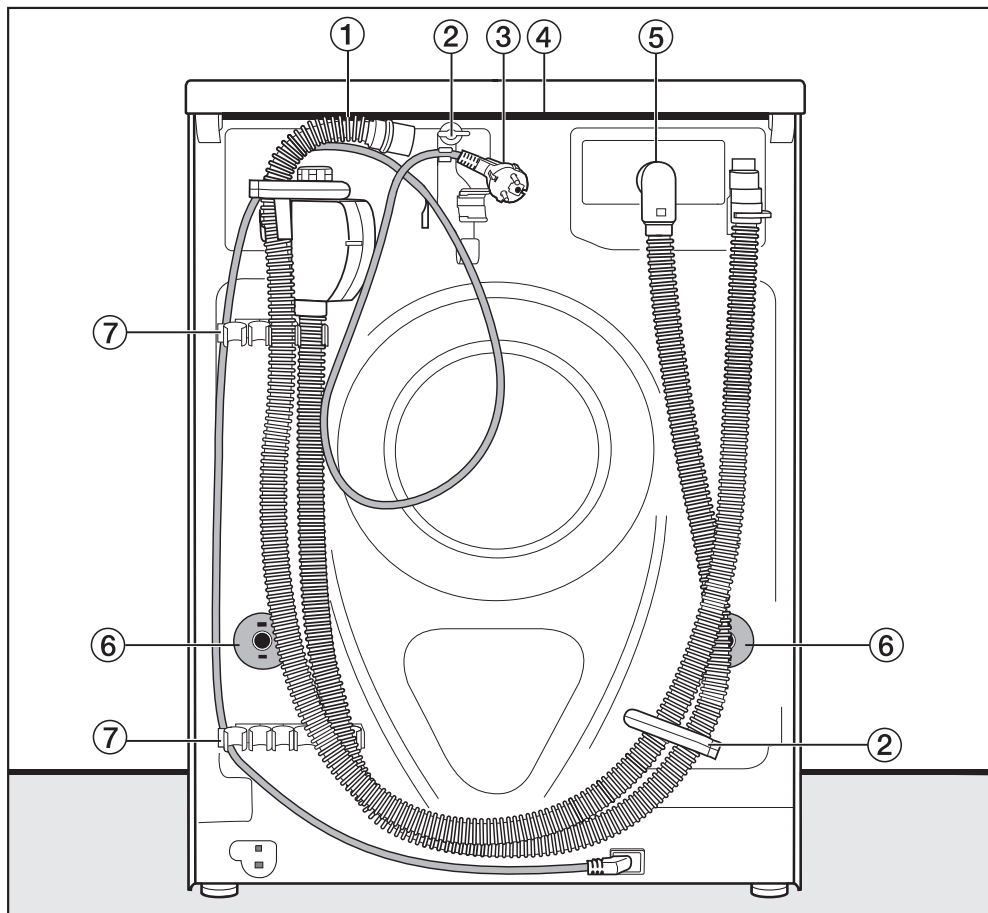

- ① Wąż odpływowy
- ② Uchwyty transportowe na węże dopływowe i odpływowe oraz kabel elektryczny
- ③ Przyłącze elektryczne
- ④ Występ pokrywy z możliwością uchwycenia do celów transportowych
- ⑤ Wąż dopływowy systemu Waterproof
- ⑥ Krążki zabezpieczające z drążkami transportowymi
- ⑦ Uchwyty transportowe na węże dopływowe i odpływowe i uchwyt na wyjęte drążki transportowe

## Miejsce ustawienia

Najlepszym podłożem do ustawienia jest strop betonowy. W przeciwieństwie do stropów z belek drewnianych lub innych stropów o „miękkich“ właściwościach jest on w niewielkim stopniu narażony na wibracje przy wirowaniu.

Proszę przestrzegać:

- Ustawić pralkę poziomo i stabilnie.
- Nie ustawiać pralki na miękkich okładzinach podłogowych, ponieważ w przeciwnym razie pralka będzie wibrować podczas wirowania.

Przy ustawieniu na stropie z belek drewnianych:

- Ustawić pralkę na płycie ze sklejki (przynajmniej 59 x 52 x 3 cm). Płyta powinna być skręcona w możliwie wielu punktach z belkami nośnymi, nie tylko z deskami podłogowymi.

**Wskazówka:** Ustawiać możliwie blisko narożnika pomieszczenia. Każdy strop jest tutaj najbardziej stabilny.

## Przenoszenie pralki na miejsce ustawienia

 Niebezpieczeństwo odniesienia zranień przez niezamocowaną pokrywę.

Może się zdarzyć, że w nadzwyczajnych okolicznościach tylne mocowanie pokrywy stanie się łamiwe. Pokrywa może się wówczas oderwać przy przenoszeniu.

Sprawdzić wytrzymałość występu pokrywy przed przenoszeniem.

- Przenosić pralkę za przednie nóżki urządzenia i tylny występ pokrywy.

 Niebezpieczeństwo odniesienia zranień przez niezabezpieczoną pralkę.

Przy ustawieniu na cokole budowlanym (cokół betonowy lub murowany) pralka musi być zabezpieczona przed upadkiem i zsunięciem.

Zabezpieczyć pralkę za pomocą pałąków mocujących (Mocowanie do podłoża MTS) (dostępne w sklepach specjalistycznych Miele lub w serwisie Miele).

# Instalacja

## Demontaż zabezpieczenia transportowego

### Wymywanie lewego drążka transportowego

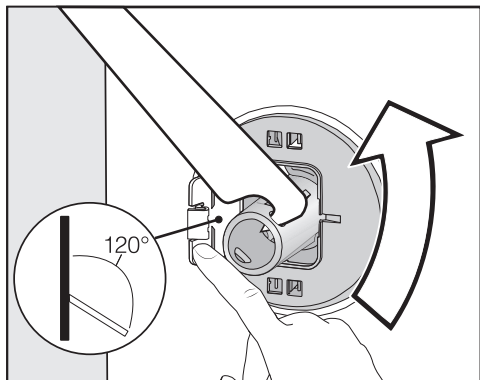

- Nacisnąć klapkę na zewnątrz i obrócić drążek transportowy o 90° za pomocą załączonego klucza płaskiego.

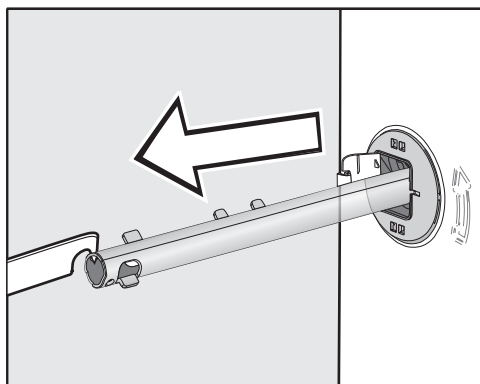

- Wyciągnąć drążek transportowy.

### Wymywanie prawego drążka transportowego

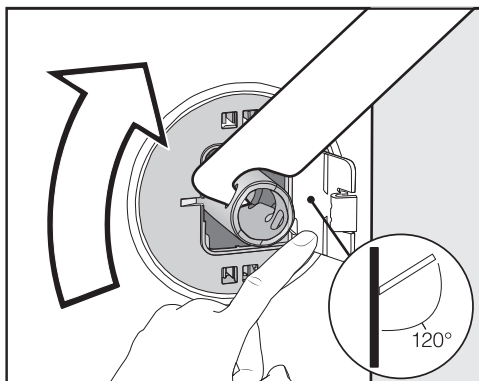

- Nacisnąć klapkę na zewnątrz i obrócić drążek transportowy o 90° za pomocą załączonego klucza płaskiego.

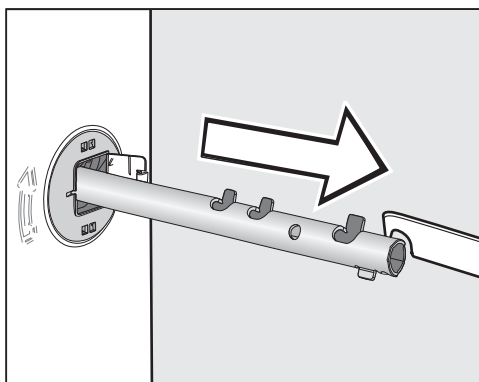

- Wyciągnąć drążek transportowy.



## Zamykanie otworów

⚠ Niebezpieczeństwo zranień przez ostre krawędzie.

Przy sięganiu do niezaselepionych otworów istnieje niebezpieczeństwo odniesienia zranień.

Zaselepić otwory po wyjętym zabezpieczeniu transportowym.

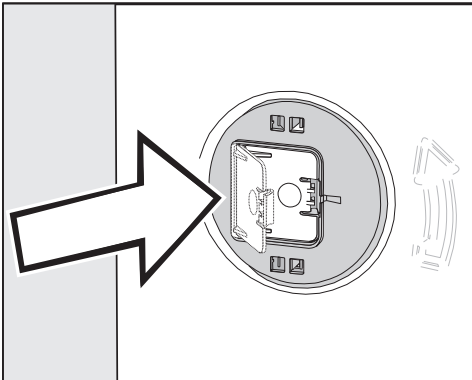

- Docisnąć dobrze klapki, aż do zatrzaśnięcia.

## Mocowanie drążków transportowych

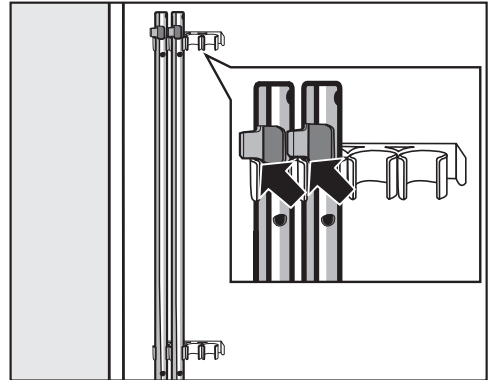

- Zamocować drążki transportowe na tylnej ściance pralki. Zwrócić uwagę na to, żeby górne zaczepy znajdowały się nad uchwytami.

⚠ Szkody przez nieprawidłowy transport.

Przy transporcie bez zabezpieczenia transportowego pralka może zostać uszkodzona.

Zachować zabezpieczenie transportowe. Przed transportem pralki (np. w przypadku przeprowadzki) zamocować z powrotem zabezpieczenie transportowe.

# Instalacja

---

## Montaż zabezpieczenia transportowego

### Otwieranie kłapek

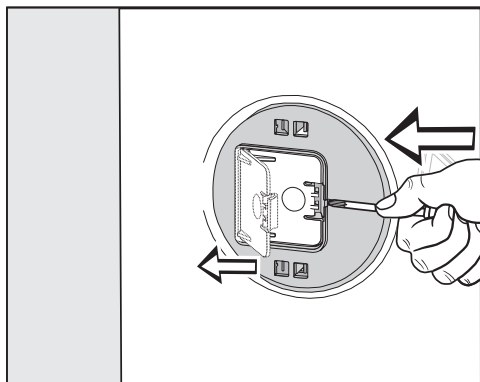

- Nacisnąć na zaczep za pomocą spiczastego przedmiotu, np. wąskiego śrubokręta.

Kłapka się otwiera.

### Montowanie drążków transportowych

- Dokonać montażu w kolejności odwrotnej do demontażu.

**Wskazówka:** Unieść nieco bęben, żeby ułatwić wsunięcie drążków transportowych.

## Wyrównywanie

Pralka musi stać pionowo i równo na wszystkich czterech nóżkach, aby zagwarantować jej bezusterkową pracę.

Nieprawidłowe ustawienie podnosi zużycie wody i energii, a pralka może się przemieszczać.

## Wykręcanie i kontrowanie nóżek

Wyrównywanie pralki następuje za pośrednictwem czterech wykręcanych nóżek. W stanie fabrycznym wszystkie nóżki są wkręcone do końca.

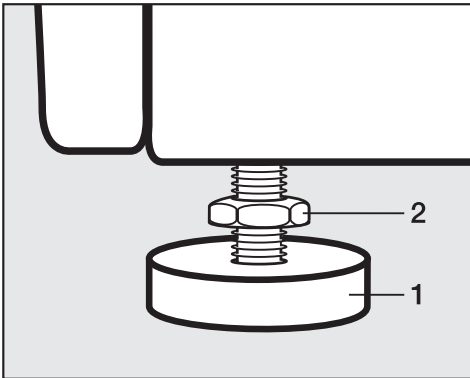

- Odkręcić nakrętkę kontruującą **2** za pomocą załączonego klucza płaskiego w kierunku ruchu wskazówek zegara. Wykręcić nakrętkę kontruującą **2** razem z nóżką **1**.

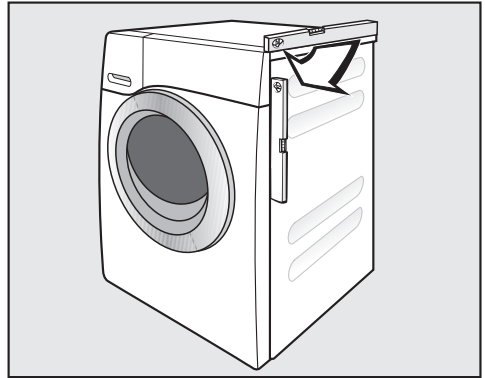

- Sprawdzić za pomocą poziomnicy, czy pralka jest wypoziomowana.
- Przytrzymać nóżkę **1** za pomocą szczypiec hydraulicznych. Dokręcić nakrętkę kontruującą **2** z powrotem do obudowy za pomocą załączonego klucza płaskiego.

⚠ Szkody przez nieprawidłowo ustawioną pralkę.

W przypadku niezakontrowanych nóżek istnieje niebezpieczeństwo, że pralka będzie się przesuwać.

Dokręcić dobrze do obudowy wszystkie cztery nóżki kontruujące. Sprawdzić także nóżki, które nie były wykręcane przy wyrównywaniu.

# Instalacja

## Zabudowa pod blatem roboczym

⚠ Niebezpieczeństwo porażenia prądem przez odsłonięte kable.  
Przy zdemonstrowanej pokrywie mogą zostać dotknięte elementy znajdujące się pod napięciem.  
Nie demontować pokrywy pralki.

Ta pralka może zostać w całości (wraz z pokrywą) wsunięta pod blat roboczy, gdy znajduje się on na wystarczającej wysokości.

## Słupek pralka-suszarka

Pralka może zostać ustawiona z suszarką Miele w formie słupka. W tym celu wymagany jest zestaw pośredni\* (WTV).

Części oznaczone \* można nabyć na indywidualne zamówienie w handlu specjalistycznym lub w serwisie firmy Miele.

### Uwaga:

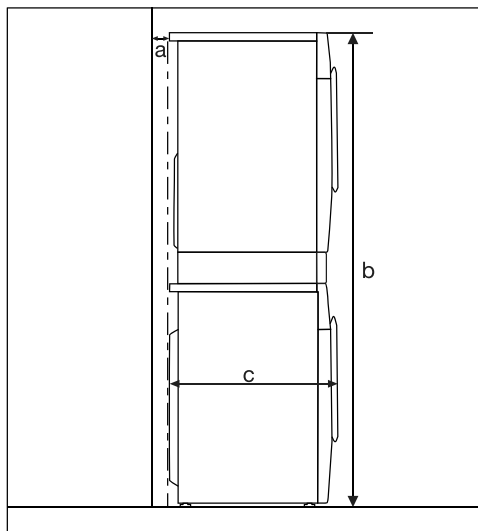

- a** = przynajmniej 2 cm
- b** = zestaw prosty: 172 cm  
zestaw z szufladą: 181 cm
- c** = 65 cm

## System zabezpieczający przed wylaniem wody

System zabezpieczający przed wylaniem wody Miele gwarantuje kompleksową ochronę przed szkodami wodnymi spowodowanymi przez pralkę.

Zasadniczo system składa się z następujących części składowych:

- wąż dopływowy
- elektronika i zabezpieczenie przeciw-wypływowe i antyprzelewowe
- wąż odpływowy

## System Waterproof (WPS)

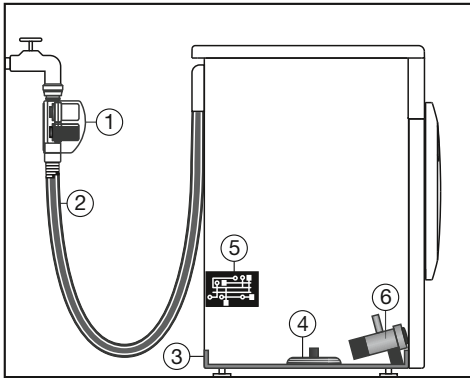

- ① Dwa zawory magnetyczne
- ② Dwuścienny wąż dopływowy
- ③ Wanna podłogowa
- ④ Przełącznik ciśnieniowy
- ⑤ Elektronika
- ⑥ Pompa spustowa

## Wąż dopływowy

- W obudowie na węźle dopływowym znajdują się dwa zawory magnetyczne ①, które odcinają dopływ wody bezpośrednio przy ujęciu wody. Zawory te zapewniają podwójną ochronę wodną, jeśli jeden z zaworów zostanie uszkodzony, drugi zamknie dopływ wody. Dzięki odcięciu bezpośrednio przy ujęciu wody wąż dopływowy znajduje się pod ciśnieniem wyłącznie podczas pobierania wody. W pozostałym czasie wąż dopływowy jest w stanie praktycznie bezciśnieniowym.
- Ochrona przed rozerwaniem zaworu magnetycznego. Odporność ciśnieniowa korpusu zaworu magnetycznego na rozerwanie zawiera się pomiędzy 7000 kPa a 10000 kPa.
- Dwuścienny wąż dopływowy ② składa się z wewnętrznego węża ciśnieniowego i osłony zewnętrznej. Jeśli z węża wewnętrznego przecieka woda, jest ona odprowadzona poprzez osłonę do wanny podłogowej ③. Przełącznik pływakowy ④ zamyka zawory magnetyczne. Dalszy dopływ wody zostaje zablokowany, woda znajdująca się w zbiorniku zostaje odpompowana.

# Instalacja

---

## **Elektronika ⑤ i zabezpieczenie przeciwwyływowe i antyprzelewowe**

- zabezpieczenie przeciwwyływowe  
Woda wyływająca z urządzenia wskutek jego nieszczelności jest zbierana w wannie podłogowej ③. Przełącznik pływakowy ④ powoduje wyłączenie zaworów magnetycznych ①. Dalsze pobieranie wody jest zablokowane, woda znajdująca w zbiorniku zostaje odpompowana.
- zabezpieczenie antyprzelewowe  
Jeżeli stan wody podniesie się powyżej określonego poziomu, następuje włączenie pompy spustowej ⑥ i kontrolowane odpompowanie wody. Jeśli stan wody wzrośnie kilkakrotnie w sposób niekontrolowany, pompa spustowa ⑥ zostaje włączona na stałe i pralka informuje o błędzie za pomocą sygnału dźwiękowego.

## **Wąż odpływowy**

Wąż odpływowy jest zabezpieczony systemem wentylacyjnym. W ten sposób zapobiega się zasysaniu pustej wartości pralki.

## Dopływ wody

 Zagrożenie zdrowia i szkody przez zanieczyszczoną wodę zasilającą.

Jakość wody zasilającej musi odpowiadać zaleceniom dla wody pitnej w kraju użytkownika pralnicy.

Zawsze podłączać pralnicę do ujęcia wody pitnej.

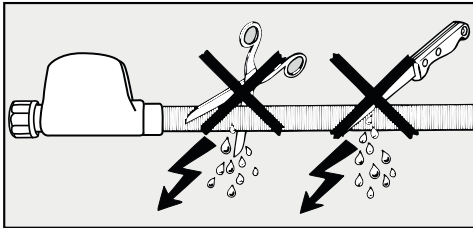

 Niebezpieczeństwo porażenia prądem.

W węży dopływowym znajdują się elementy przewodzące prąd elektryczny.

Nigdy nie montować węża dopływowego w obszarze zagrożonym przyskającą wodą, np. wanny lub prysznic.

Pralka może zostać podłączona do instalacji wody pitnej bez zabezpieczenia zwrotnego, ponieważ została skonstruowana zgodnie z obowiązującymi normami DIN.

Ciśnienie wody w przyłączy musi się zawierać w przedziale pomiędzy 100 kPa i 1000 kPa. Jeśli ciśnienie w przyłączy jest wyższe niż 1000 kPa, należy zainstalować ciśnieniowy zawór redukcyjny.

Do podłączenia wymagany jest zawór odcinający z gwintem  $\frac{3}{4}$ ". Jeśli nie ma zaworu odcinającego, wówczas pralka może zostać podłączona do instalacji wody pitnej wyłącznie przez uprawnionego instalatora.

Połączenie gwintowe znajduje się pod ciśnieniem wody w przyłączy. Proszę skontrolować, czy połączenie jest szczelne. Otworzyć powoli zawór z wodą. W razie potrzeby skorygować osadzenie uszczelki i samo połączenie gwintowe.

Pralka nie jest przystosowana do podłączenia do ciepłej wody. Nie podłączać pralki do przyłącza ciepłej wody.

# Instalacja

---

## Konserwacja

W razie wymiany stosować wyłącznie **system Miele Waterproof**.

 Szkody przez zanieczyszczenia zawarte w wodzie.

W celu ochrony zaworu magnetycznego pralka posiada sitko w nakrętce obudowy znajdującej się na węźu dopływowym.

Nie usuwać tego sitka.

## Wyposażenie dodatkowe - przedłużenie węźa

Jako wyposażenie dodatkowe w sklepach specjalistycznych Miele lub w serwisie firmy Miele można nabyć wąż w osnowie metalowej o długości 1,5 m.

Wąż ten posiada odporność na rozrywaniu przekraczającą 14000 kPa i może zostać zastosowany jako elastyczne przedłużenie instalacji wodociągowej.



## Odływ wody

Kąpiel piorąca jest odpompowywana przez pompę spustową o wysokości odpompowywania 1 m. Aby nie utrudniać odpływu wody, wąż musi być ułożony bez załamań.

W razie potrzeby wąż może zostać przedłużony nawet do 5 m. Wyposażenie jest do nabycia w handlu specjalistycznym lub w serwisie Miele.

Dla wysokości odpompowywania przekraczających 1 m (maksymalnie do 1,8 m) w sklepach specjalistycznych lub w serwisie firmy Miele można nabyć zamienną pompę spustową.

Przy wysokości odpływu 1,8 m wąż może zostać przedłużony do 2,5 m. Wyposażenie jest do nabycia w handlu specjalistycznym lub w serwisie Miele.

## Możliwości odprowadzenia wody:

1. Zawieszenie w umywalce lub w zlewie.

Proszę przestrzegać.

- Zabezpieczyć wąż przed ześlizgnięciem!
- Jeżeli woda jest odprowadzana do umywalki, musi wystarczająco szybko odpływać. W przeciwnym razie zachodzi niebezpieczeństwo, że woda może się przelać lub część odpompowywanej wody zostanie zassana z powrotem do pralki.

2. Podłączenie do plastikowej rury kanalizacyjnej z mufą gumową (syfon nie jest bezwzględnie konieczny).

3. Odływ do kratki ściekowej w podłodze.

4. Podłączenie do umywalki za pomocą króćca plastikowego.

## Stosowanie kolanka

Aby uniknąć zsuwania węża odpływowego, należy zastosować kolanko dostarczone wraz z urządzeniem.

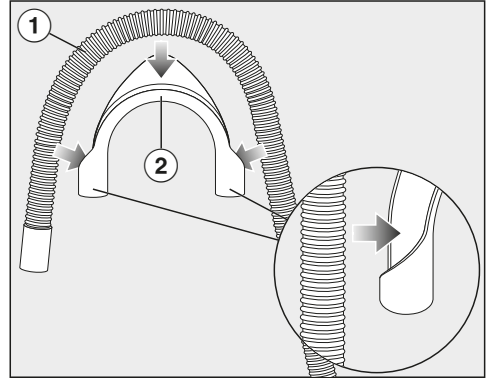

- Zamocować kolanko ② na węży odpływowy ①.

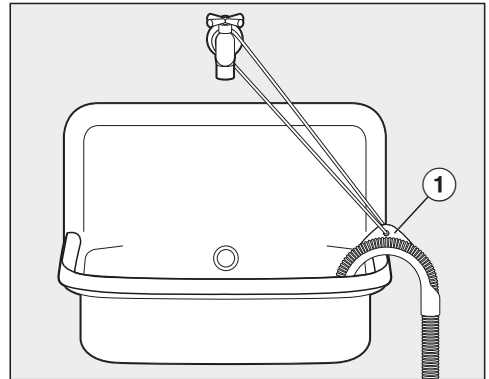

- Zawiesić wąż odpływowy w umywalce.
- Zabezpieczyć kolanko przed ześlizgnięciem za pomocą opaski i ucha ①.

# Instalacja

## Bezpośrednie podłączenie do syfonu umywalkowego

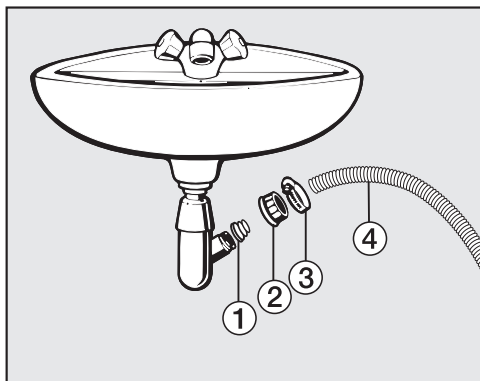

- ① Adapter
- ② Nakrętka do syfonu umywalkowego
- ③ Opaska zaciskowa
- ④ Końcówka węża

- Zainstalować adapter ① do syfonu umywalkowego za pomocą nakrętki ②.
- Nasadzić końcówkę węża ④ na adapter ①.
- Zaciągnąć opaskę zaciskową ③ śrubokrętem bezpośrednio za nakrętką.

## Podłączenie elektryczne

Pralka jest fabrycznie wyposażona w gotową do podłączenia wtyczkę ochronną.

Ustawić pralkę w taki sposób, żeby gniazdo było swobodnie dostępne. Jeśli gniazdo nie jest swobodnie dostępne, proszę się upewnić, że po stronie instalacji dostępne jest urządzenie rozłączające wszystkie bieguny.



**Zagrożenie pożarowe przez przeżranie.**

Użytkowanie pralki za pośrednictwem gniazd wielokrotnych i przedłużaczy może doprowadzić do przecięcia kabla.

Ze względów bezpieczeństwa nie należy stosować żadnych gniazd wielokrotnych ani przedłużaczy.

Instalacja elektryczna musi być wykonana zgodnie z obowiązującymi normami.

Ze względów bezpieczeństwa zalecamy zabezpieczenie obwodu elektrycznego, do którego przyłączona jest pralka, za pomocą wyłącznika różnicowoprądowego (RCD) typu .

Uszkodzony kabel zasilający może zostać wymieniony wyłącznie na specjalny kabel zasilający takiego samego typu (dostępny w serwisie Miele). Ze względów bezpieczeństwa wymiana może zostać dokonana wyłącznie przez wykwalifikowanego fachowca lub serwis Miele.

Informacje dotyczące wartości znamionowych i odpowiedniego zabezpieczenia są zamieszczone w tej instrukcji użytkownika lub na tabliczce znamionowej. Porównać te dane z danymi przyłącza elektrycznego w miejscu instalacji. W razie wątpliwości należy zasięgnąć opinii elektryka.

Możliwa jest czasowa lub stała praca na autonomicznym lub niezynchronizowanym z siecią systemie zasilania (jak np. mikrosieci, systemy rezerwowe). Warunkiem dla takiej eksploatacji jest, żeby system zasilania odpowiadał specyfikacji EN 50160 lub porównywalnej. Środki ochronne przewidziane w instalacji domowej i w tym produkcie Miele muszą być skuteczne w swojej funkcji i działaniu również w trybie pracy autonomicznej lub niezynchronizowanej z siecią, albo muszą być zastąpione przez równoważne środki w instalacji (patrz np. VDE-AR-E 2501-2).

## Dane techniczne

---

|                                       |                                      |
|---------------------------------------|--------------------------------------|
| Wysokość                              | 850 mm                               |
| Szerokość                             | 596 mm                               |
| Głębokość                             | 643 mm                               |
| Głębokość przy otwartych drzwiczkach  | 1077 mm                              |
| Wysokość w zabudowie podblatowej      | 850 mm                               |
| Głębokość w zabudowie podblatowej     | 600 mm                               |
| Ciężar                                | ok. 95 kg                            |
| Ładowność                             | 9.0 kg suchego prania                |
| Napięcie przyłączeniowe               | patrz tabliczka znamionowa           |
| Moc przyłączeniowa                    | patrz tabliczka znamionowa           |
| Zabezpieczenie                        | patrz tabliczka znamionowa           |
| Dane eksploatacyjne                   | patrz rozdział „Dane eksploatacyjne“ |
| Dynamiczne ciśnienie wody minimalnie  | 100 kPa (1 bar)                      |
| Dynamiczne ciśnienie wody maksymalnie | 1000 kPa (10 bar)                    |
| Długość węża dopływowego              | 1,60 m                               |
| Długość węża odpływowego              | 1,50 m                               |
| Długość przewodu przyłączeniowego     | 2,00 m                               |
| Wysokość odpompowywania maksymalnie   | 1,00 m                               |
| Odległość odpompowywania maksymalnie  | 5,00 m                               |
| Diody świetlne LED                    | klasa 1                              |
| Znaki certyfikacyjne                  | patrz tabliczka znamionowa           |
| Pobór mocy w stanie wyłączonym        | 0,30 W                               |
| Tryb czuwania z połączeniem z siecią  | 0,70 W                               |
| Zakres częstotliwości                 | 2,4000 GHz – 2,4835 GHz              |
| Maksymalna moc nadawania              | < 100 mW                             |

### **Deklaracja zgodności**

Niniejszym Miele oświadcza, że ta pralka spełnia wymagania Dyrektywy 2014/53/WE.

Pełny tekst deklaracji zgodności WE jest dostępny pod jednym z poniższych adresów internetowych:

- Produkty, Pobieranie, na stronie [www.miele.pl](http://www.miele.pl)
- Serwis, Materiały informacyjne, na stronie [www.miele.pl/domestic/materialy-informacyjne-miele-385.htm](http://www.miele.pl/domestic/materialy-informacyjne-miele-385.htm) przez podanie nazwy produktu lub numeru fabrycznego

# Dane eksploatacyjne

| Programy  | Załadunek<br>kg | Energia<br>kWh | Woda<br>litry | Czas trwania<br>godz:min | Temperatura <sup>1</sup><br>°C | Wilgotność<br>resztkowa<br>% | Ilość obrotów<br>obr/min |
|---|-----------------|----------------|---------------|--------------------------|--------------------------------|------------------------------|--------------------------|
| ECO 40-60*  | 9,0             | 0,90           | 65            | 3:19                     | 42                             | 42                           | 1600                     |
|   | 4,5             | 0,41           | 56            | 2:39                     | 31                             | 44                           | 1600                     |
|   | 2,5             | 0,20           | 28            | 2:29                     | 25                             | 46                           | 1600                     |
| Bawełna   | 60              | 1,45           | 65            | 2:29                     | 55                             | 50                           | 1600                     |
|   | 20              | 0,45           | 75            | 2:39                     | 24                             | 50                           | 1600                     |
| Tkaniny delikatne   | 30              | 0,60           | 57            | 1:59                     | 34                             | 30                           | 1200                     |
| Expres 20 <sup>2</sup>  | 40              | 0,33           | 30            | 0:20                     | 26                             | 60                           | 1200                     |
| Wetna  | 30              | 0,23           | 35            | 0:39                     | -                              | -                            | 1200                     |
| QuickPowerWash  | 40              | 0,58           | 40            | 0:49                     | -                              | -                            | 1600                     |

\* Program testowy do zachowania zgodności z przepisami prawnymi Unii Europejskiej dotyczącymi ekoprojektu nr 2019/2023 i etykietowania energetycznego zgodnie z rozporządzeniem nr 2019/2014.

1 maksymalna temperatura prania osiągnięta podczas prania głównego

2 uaktywniona funkcja dodatkowa *Quick*

Przy testach porównawczych dozowanie TwinDos musi być wyłączone.

## Wskazówka dla użytkownika

Dane eksploatacyjne mogą odbiegać od podanych wartości w zależności od ciśnienia wody, twardości wody, temperatury pobieranej wody, temperatury pomieszczenia, rodzaju prania, ilości prania, wahań napięcia w sieci elektrycznej i wybranych funkcji dodatkowych.

Dane eksploatacyjne pokazywane przez funkcję Feedback mogą odbiegać od danych eksploatacyjnych wyszczególnionych w tabeli z danymi eksploatacyjnymi. Różnice wynikają z tolerancji konstrukcyjnych oraz występujących lokalnie warunków, np. wahania ciśnienia w sieci wodociągowej, napięcie sieciowe i wahania napięcia.

Za pomocą ustawień można dopasować elektronikę pralki do zróżnicowanych wymagań.

Ustawienia można w każdej chwili zmienić.

## Wywoływanie ustawień

- Włączyć pralkę.
- Przewinąć do drugiej strony menu głównego.
- Nacisnąć przycisk dotykowy Ustawienia.

Wyświetlacz przechodzi do menu Ustawienia.

## Wybór ustawień

Ustawienia są zgrupowane w kilka obszarów.

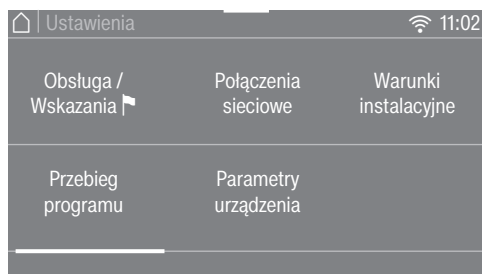

- Wybrać żądany obszar.
- Przewijać listę wyboru, aż pojawi się żądane ustawienie.
- Nacisnąć przycisk dotykowy, żeby zmodyfikować pokazywane ustawienie.

## Modyfikacja ustawień

- Zmienić wyświetlaną wartość i potwierdzić za pomocą OK.

lub

- Nacisnąć opcję, żeby ją wybrać.

Wybrana opcja jest zaznaczona na pomarańczowo.

Wybrana opcja zostaje zapamiętana. Wyświetlacz przełącza się do menu Ustawienia lub o jeden poziom menu z powrotem.

## Kończenie ustawień

- Nacisnąć przycisk dotykowy ↩

Wyświetlacz przełącza się o jeden poziom menu z powrotem.

- Nacisnąć przycisk dotykowy ⏴

Wyświetlacz przechodzi do menu głównego.

# Ustawienia

## Obsługa / Wskazania

### Język

Wyświetlacz może operować w różnych językach.

Flaga  za słowem *Język* służy jako wskazówka, jeśli wybrany zostanie język, który jest niezrozumiały.

Wybrany język zostaje zapamiętany.

### Zużycie

Tutaj można odczytać zapamiętane dane dotyczące zużycia energii i wody oraz wprowadzić koszty energii.

### Ustawienia

- Ostatni program  
Dane dotyczące zużycia dla ostatnio przeprowadzanego programu.
- Łączne zużycie  
Dane o skumulowanym zużyciu energii i wody w ostatnich programach.
- Ustawianie kosztów  
Możliwość wprowadzenia kosztów energii (prądu) i wody.

## Kod PIN

Kod PIN chroni pralkę przed nieuprawnionym użyciem.

### Ustawienia

- Aktywacja  
Przy uaktywnionym kodzie PIN po włączeniu należy wprowadzić kod PIN, żeby móc obsługiwać pralkę. Kod PIN przydzielony fabrycznie brzmi 125.
- Zmiana  
Można przydzielić własny trzycyfrowy kod PIN.

 Proszę nie zapomnieć nowo przydzielonego kodu PIN.

Bez kodu PIN pralka może zostać z powrotem włączona wyłącznie przez serwis Miele.

Proszę zanotować nowy kod PIN.

- Dezaktywacja  
Pralka ma być znowu obsługiwana bez podawania kodu PIN. Pojawia się tylko wtedy, gdy kod PIN został wcześniej uaktywniony.



## Pamięć

Po starcie programu pralka zapamiętuje ostatnio wybrane ustawienia programu prania (temperatura, ilość obrotów i niektóre funkcje dodatkowe).

Przy ponownym wybraniu programu prania pralka wyświetla zapamiętane ustawienia.

Fabrycznie funkcja pamięci jest zdezaktywowana.

## Czas

Po wybraniu formatu czasu można ustawić godzinę.

### Format czasu

- Tryb 24-godz. (ustawienie fabryczne)
- Tryb 12-godz.

### Ustawianie

- Teraz można ustawić godzinę.

## Głośność

### Dźwięk zakończenia

Głośność sygnału dźwiękowego dla końca programu może zostać zmieniona.

Głośność ma 7 poziomów ustawień i dodatkowo może zostać wyłączona.

### Dźwięk przycisków

Można zmienić głośność sygnału dźwiękowego, który rozlega się przy dotykaniu przycisków dotykowych.

Głośność ma 7 poziomów ustawień i dodatkowo może zostać wyłączona.

## Jasność wyświetlacza

Jasność wyświetlacza może zostać zmieniona.

Ustawianie odbywa się na 7 poziomach.

## Jednostki

Dane temperaturowe mogą być podawane w stopniach Celsjusza (°C) lub Fahrenheita (°F).

Fabrycznie uaktywnione są stopnie Celsjusza (°C).

## Wyłączanie wskazań

W celu zaoszczędzenia energii podświetlenie wyświetlacza i przycisków dotykowych zostaje wyłączone. Przycisk dotykowy *Start/Stop* miga powoli.

## Ustawienia

- wył.  
Oświetlenie pozostaje włączone.
- wł. (ustawienie fabryczne)  
Oświetlenie zostaje wyłączone po 10 minutach.
- wł., nie w bie-żącym progr.  
Oświetlenie pozostaje włączone podczas trwania programu. 10 minut po zakończeniu programu oświetlenie zostaje wyłączone.

# Ustawienia

## Przebieg programu

### TwinDos

Można ustalić zastosowane środki piorące i wielkości dozowania oraz sprawdzić stan napełnienia wkładów ze środkami piorącymi UltraPhase 1 i UltraPhase 2.

#### Wybór środka piorącego

Jeśli poprzez funkcję TwinDos mają być dozowane środki inne niż UltraPhase 1 i 2, potrzebne są puste pojemniki TwinDos (wyposażenie dodatkowe).

Zastosowanie środków UltraPhase 1 i 2 jest możliwe tylko w pakiecie. Dlatego w przypadku wybrania innego środka automatycznie zostają skasowane ustawienia dla drugiej komory.

Można stosować następujące środki:

- Miele UltraPhase 1
- Miele UltraPhase 2
- Uniwersalny środek pior.
- Środek pior. do kolorów
- Środek pior. do tk. b. delik.
- Środek do tk. delik./wełny
- Płyn zmiękczający

Przestrzegać wskazówek dozowania zamieszczonych przez producenta na opakowaniu.

Należy wprowadzić wielkość dozowania odpowiadającą wybranemu środkowi. Wyświetlacz przeprowadzi Państwa przez ustawienia.

**Wskazówka:** W przypadku wybrania opcji Brak środka odpowiednia komora funkcji TwinDos zostanie wyłączona z użycia.

#### Zmiana dozowania

Można sprawdzić i skorygować wartości dozowania środków piorących dla komór ① i ②.

### Zabrudzenie

Można ustalić, jaki stopień zabrudzenia jest wstępnie ustawiony.

Istnieją następujące stopnie zabrudzenia:

- lekko
- normalnie
- mocno

Ustawienie fabryczne brzmi: normalnie

### Poziom Woda plus

Stan wody przy aktywacji funkcji dodatkowej Woda plus można zwiększyć na czterech poziomach.

#### Poziomy

- normalnie (ustawienie fabryczne)
- plus δ
- plus δδ
- plus δδδ

## Maks. poziom płukania

Stan wody przy płukaniu zawsze może zostać ustawiony na maksymalną wartość.

Ta funkcja jest ważna dla alergików, żeby osiągnąć dobre efekty płukania. Zwiększa się zużycie wody.

Fabrycznie maksymalny poziom płukania jest zdezaktywowany.

## Czas namaczania

Czas namaczania można ustawić w zakresie pomiędzy 30 minut i 6 godzin.

Czas trwania można wybierać w krokach 30-minutowych. W przypadku wybrania funkcji dodatkowej *Namaczanie* zostaje ustawiony wybrany czas.

Fabrycznie ustawiony jest czas trwania 0: 30 godz.

## Przedł. prania wst. Bawełna

Jeśli mają Państwo szczególne wymagania wobec prania wstępnego w programie *Bawełna*, wówczas można przedłużyć czas podstawowy 25 minut.

- normalnie (ustawienie fabryczne)  
Czas prania wstępnego wynosi 25 minut.
- + 6 min  
Czas prania wstępnego wynosi 31 minut.
- + 9 min  
Czas prania wstępnego wynosi 34 minuty.

- + 12 min  
Czas prania wstępnego wynosi 37 minut.

## Rytm łagodny

Aktywacja trybu łagodnego powoduje redukcję ruchów bębna. Dzięki temu lekko zabrudzone tekstylia mogą być prane łagodniej.

Tryb łagodny może zostać uaktywniony w programach *Bawełna* i *Tkaniny delikatne*.

Fabrycznie tryb łagodny jest zdezaktywowany.

## Bez zagnieceń

Ochrona przed zagniataniem redukuje tworzenie zagnieceń po zakończeniu programu.

Bęben porusza się jeszcze nawet do 30 minut po zakończeniu programu. Drzwiczki pralki można w każdej chwili odblokować, a następnie otworzyć, przez naciśnięcie przycisku dotykowego *Start/Stop*.

Fabrycznie ochrona przed zagniataniem jest uaktywniona.

# Ustawienia

---

## Połączenia sieciowe

### Miele@home

Umożliwia sterowanie połączeniem pralki z domową siecią WiFi.

W podmenu mogą się pojawić następujące punkty:

#### Konfiguracja

Ten komunikat jest wyświetlany tylko wtedy, gdy pralka nie została jeszcze połączona z siecią WiFi.

Opis przebiegu konfiguracji można znaleźć w rozdziale „Pierwsze uruchomienie“.

#### Aktywacja

(widoczne, gdy Miele@home jest zdezaktywowane)

Funkcja WiFi zostaje z powrotem włączona.

#### Dezaktywacja

(widoczne, gdy Miele@home jest uaktywnione)

Miele@home pozostaje skonfigurowane, funkcja WiFi zostaje wyłączona.

#### Status połączenia

(widoczne, gdy Miele@home jest uaktywnione)

Pokazywane są następujące wartości:

- jakość odbioru sygnału WiFi
- nazwa sieci
- adres IP

#### Nowa konfiguracja

(widoczne, gdy połączenie jest skonfigurowane)

Resetuje logowanie WiFi (sieć), żeby natychmiast przeprowadzić nową konfigurację.

#### Resetowanie

(pokazywane, gdy połączenie jest skonfigurowane)

- WiFi zostaje wyłączone.
- Połączenie z siecią WiFi zostaje przywrócone do ustawień fabrycznych.

Zresetować konfigurację sieci, gdy pralka jest oddawana do utylizacji, sprzedawana lub gdy uruchamia się używaną pralkę. Tylko w ten sposób można zapewnić, że wszystkie dane osobiste zostaną usunięte i poprzedni użytkownik nie będzie miał więcej dostępu do urządzenia.

Aby móc znowu korzystać z Miele@home, należy skonfigurować nowe połączenie.

## SmartGrid

Ustawienie SmartGrid jest widoczne tylko wtedy, gdy ustawienie Miele@home jest skonfigurowane i uaktywnione.

Pralkę można uruchomić automatycznie z zewnątrz w określonym przedziale czasowym.

Gdy uaktywniono SmartGrid, przycisk dotykowy *Timer* ma nową funkcję. Po przez przycisk dotykowy „Timer“ ustawia się *SmartStart*. Pralka może wówczas zostać uruchomiona w ustawionym przedziale czasowym przez sygnał wysłany z zewnątrz. Jeśli do czasu najpóźniejszego możliwego momentu startu nie zostanie wysłany z zewnątrz żaden sygnał, pralka uruchomi się automatycznie (patrz rozdział „Programowanie startu“).

Fabrycznie funkcja SmartGrid jest dezaktywowana.

## Obsługa zdalna

Ustawienie Obsługa zdalna jest widoczne tylko wtedy, gdy ustawienie Miele@home jest skonfigurowane i uaktywnione.

Gdy zainstalowali Państwo aplikację Miele na swoim mobilnym urządzeniu końcowym, mogą Państwo sprawdzić status swojej pralki z dowolnego miejsca oraz uruchomić zdalnie pralkę i ją obsługiwać przez program *Mobile-Control*.

Ustawienie Obsługa zdalna można wyłączyć, gdy nie chce się więcej obsługiwać swojej pralki za pomocą urządzenia mobilnego.

Poprzez aplikację można również dokonać przerwania programu wtedy, gdy Obsługa zdalna nie jest włączona.

Korzystając z przycisku dotykowego „Timer“ ustawić przedział czasowy, w którym pralka ma zostać uruchomiona i uruchomić timer (patrz rozdział „Timer“). Pralka może zostać uruchomiona w ustawionym przedziale czasowym przez wysłany przez Państwa sygnał. Jeśli do czasu najpóźniejszego możliwego momentu startu nie zostanie wysłany żaden sygnał startowy, pralka uruchomi się automatycznie.

Fabrycznie zdalne sterowanie jest uaktywnione.

# Ustawienia

## RemoteUpdate

Punkt menu RemoteUpdate jest pokazywany i możliwy do wybrania tylko wtedy, gdy spełnione są warunki dla korzystania z Miele@home (patrz rozdział „Pierwsze uruchomienie“, punkt „Miele@home“).

Oprogramowanie Państwa pralki może zostać zaktualizowane poprzez aktualizację zdalną (RemoteUpdate). Jeśli jest dostępna jakaś aktualizacja dla pralki, wówczas zostaje ona automatycznie pobrana przez pralkę. Instalacja aktualizacji nie odbywa się jednak automatycznie, lecz musi zostać uruchomiona ręcznie.

Jeśli aktualizacja nie zostanie zainstalowana, z pralki można korzystać tak jak zwykle. Miele zaleca jednak instalację aktualizacji.

### Włączanie/wyłączanie

Fabrycznie funkcja Aktualizacja zdalna (RemoteUpdate) jest włączona. Dostępna aktualizacja zostanie automatycznie pobrana i będzie musiała zostać uruchomiona ręcznie przez użytkownika.

Proszę wyłączyć funkcję Aktualizacja zdalna (RemoteUpdate), jeśli aktualizacje nie mają być pobierane automatycznie.

## Przebieg aktualizacji RemoteUpdate

Informacje o zawartości i zakresie aktualizacji są przedstawione w aplikacji Miele.

Jeśli jakaś aktualizacja jest dostępna, na wyświetlaczu Państwa pralki pojawia się komunikat.

Aktualizację można zainstalować natychmiast lub przesunąć instalację na później. Po ponownym włączeniu pralki pojawi się wówczas przypomnienie.

Jeśli nie chcą Państwo instalować aktualizacji, proszę wyłączyć funkcję Aktualizacja zdalna (RemoteUpdate).

Aktualizacja może trwać kilka minut.

Przy aktualizacjach zdalnych (RemoteUpdate) należy zwrócić uwagę na następujące zasady:

- Dopóki nie pojawi się żaden komunikat, nie jest dostępna żadna aktualizacja.
- Nie można wycofać zainstalowanej aktualizacji.
- Nie wyłączać pralki podczas aktualizacji. W przeciwnym razie aktualizacja zostanie przerwana i nie będzie zainstalowana.
- Niektóre aktualizacje oprogramowania mogą zostać przeprowadzone wyłącznie przez serwis Miele.

## Parametry urządzenia

### Informacje prawne

[Licencje open source](#)

Tutaj można zapoznać się z informacjami.

### Prawa autorskie i licencje dla oprogramowania do obsługi i sterowania

Do obsługi i sterowania urządzeniem Miele używa oprogramowania własnego lub oprogramowania innych producentów, które nie jest objęte tzw. licencją open source. Oprogramowanie i jego elementy są chronione prawem autorskim. W związku z tym należy respektować prawa autorskie Miele i osób trzecich.

Ponadto niniejsze urządzenie zawiera również elementy oprogramowania objęte licencją open source. Informacje dotyczące elementów objętych licencją open source, adnotacje o prawach autorskich, kopie każdorazowo obowiązujących warunków licencyjnych i ewentualnie inne informacje dostępne są w menu urządzenia w punkcie [Ustawienia | Parametry urządzenia | Informacje prawne | Licencje open source](#). **Podane tam warunki odpowiedzialności i gwarancji obowiązujące w ramach licencji open source mają zastosowanie wyłącznie w stosunku do odpowiednich podmiotów uprawnionych.**

### Prawa autorskie i licencje dla modułu komunikacyjnego

Do obsługi i sterowania modułu komunikacyjnego Miele używa oprogramowania własnego lub oprogramowania innych producentów, które nie jest objęte tzw. licencją open source. Oprogramowanie i jego elementy są chronione prawem autorskim. W związku z tym należy respektować prawa autorskie Miele i osób trzecich.

Ponadto moduł komunikacyjny zawiera również elementy oprogramowania, objęte licencją open source. Informacje dotyczące elementów objętych licencją open source, adnotacje o prawach autorskich, kopie każdorazowo obowiązujących warunków licencyjnych i ewentualnie inne informacje dostępne są lokalnie po wpisaniu adresu IP do przeglądarki internetowej (<http://<ip adres>/Licenses>). Podane tam warunki odpowiedzialności i gwarancji obowiązujące w ramach licencji open source mają zastosowanie wyłącznie w stosunku do odpowiednich podmiotów uprawnionych.

# Ustawienia

---

## Warunki instalacyjne

### Niskie ciśnienie wody

Przy ciśnieniu wody poniżej 100 kPa (1 bar) pralka przerywa program z komunikatem błędu.

Jeśli nie można podwyższyć ciśnienia wody w instalacji, uaktywnienie tej opcji zapobiegnie przerwaniu programu.

Fabrycznie obniżone ciśnienie wody jest zdezaktywowane.

### Schładzanie kąpieli

Na koniec prania głównego pralka pobiera do bębna dodatkową wodę, żeby schłodzić kąpiel piorącą.

Schładzanie kąpieli jest przeprowadzane w przypadku wybrania programu Bawełna o temperaturze 70 °C i wyższej.

Schładzanie kąpieli powinno zostać uaktywnione:

- przy zawieszeniu węża odpływowego w umywalce lub zlewie, żeby uniknąć ryzyka odniesienia oparzeń.
- w budynkach, w których rury kanalizacyjne nie odpowiadają normie DIN 1986.

Fabrycznie schładzanie kąpieli jest zdezaktywowane.

## Obniżenie temperatury

Na dużych wysokościach woda ma niższy punkt wrzenia. Miele zaleca, żeby na wysokościach przekraczających 2000 m włączyć obniżenie temperatury, żeby uniknąć „wrzenia wody“. Maksymalna temperatura zostaje obniżona do 80 °C, także gdy zostanie wybrana wyższa temperatura.

Fabrycznie obniżenie temperatury jest zdezaktywowane.



Dla tej pralki dostępne są środki piorące, środki do pielęgnacji tekstyliów, środki dodatkowe i środki do konserwacji urządzenia. Wszystkie produkty są przeznaczone do pralek Miele.

Te i wiele innych interesujących produktów można zamówić w sklepie internetowym Miele, w serwisie fabrycznym Miele oraz w sklepach specjalistycznych Miele.

## Środki piorące

### MieleUltraPhase 1 i 2

- 2-składnikowy środek piorący do kolorów i białego
- dla żywych kolorów i lśniącej bieli prania
- doskonałe usuwanie plam nawet w niskich temperaturach

### UltraWhite (proszek do prania)

- najlepsze rezultaty przy 20/30/40/60/95 °C
- lśniąca biel dzięki formule z aktywnym tlenem
- doskonałe usuwanie plam nawet w niskich temperaturach

### UltraColor (płynny środek piorący)

- najlepsze rezultaty prania przy 20/30/40/60 °C
- z formułą ochrony kolorów dla intensywnych barw
- doskonałe usuwanie plam nawet w niskich temperaturach

### WoolCare - delikatny środek piorący (płynny środek piorący)

- do wełny, jedwabiu i wszystkich delikatnych tkanin
- specjalny kompleks pielęgnacyjny z proteinami pszenicy i formułą ochrony kolorów
- najlepsze rezultaty prania przy 20/30/40/60 °C

# Środki do prania i pielęgnacji

---

## Specjalne środki piorące

Te specjalne środki piorące są dostępne w kapsułkach dla wygodnego indywidualnego dozowania.

### Caps Sport

- do tekstyliów syntetycznych
- neutralizuje zapachy dzięki zawartości absorberów zapachu
- zapobiega naładowaniu elektrostatycznemu odzieży
- zachowuje formę i oddychalność tekstyliów syntetycznych

### Caps DownCare

- do tekstyliów puchowych
- zachowuje elastyczność i oddychalność puchu
- skuteczne czyszczenie i delikatna pielęgnacja dzięki lanolinie
- puch nie zbija się i pozostaje puszysty

### Caps WoolCare

- środek piorący do wełny i tkanin delikatnych
- specjalny kompleks ochronny na bazie protein pszenicznych
- technologia ochrony włókien przed sfilcowaniem
- formuła ochrony kolorów dla delikatnego czyszczenia

## Caps CottonRepair

- specjalny środek piorący do tekstyliów bawełnianych
- widocznie odnawia tekstylia już po jednym praniu
- specjalna receptura Miele z technologią Novozymes
- usuwa zmechacenia i odświeża intensywność kolorów i jasność tkanin
- stosować do tekstyliów maksymalnie 1 do 2 razy w roku

## Środki do pielęgnacji tekstyliów

Te środki do pielęgnacji tekstyliów można nabyć w kapsułkach do wygodnego indywidualnego dozowania.

### Kapsułki z płynem zmiękczającym

- płyn zmiękczający dla świeżego zapachu prania
- idealna czystość, świeży zapach i głębokie oczyszczenie
- dla miękkiego prania
- zapobiega naładowaniu elektrostatycznemu odzieży

### Dodatki

Dodatki można nabyć w kapsułkach do wygodnego indywidualnego dozowania.

### Cap Booster

- środek do usuwania plam o wysokiej skuteczności rozpuszczania plam
- technologia enzymatyczna przeciw uporczywym plamom
- odpowiedni do prania białego i kolorowego
- dla wyjątkowych rezultatów prania, również w niskich temperaturach

## Konserwacja urządzenia

### TwinDosCare

- środek czyszczący dla systemu dozującego TwinDos
- do zastosowania przed dłuższą przerwą w eksploatacji (przynajmniej 2 miesiące)
- do zastosowania przed zmianą produktu

### Odkamieniacz

- usuwa silne osady wapnia
- łagodny i delikatny dzięki naturalnemu kwasowi cytrynowemu
- chroni grzałkę, bęben i inne podzespoły

### IntenseClean

- dla higienicznej czystości w pralkach
- usuwa tłuszcze, bakterie i wynikające stąd zapachy
- skuteczne i dokładne czyszczenie

### Odwapniacz wody w tabletkach

- zredukowane dozowanie środków piorących przy twardej wodzie
- mniej pozostałości środków piorących na tekstyliach
- mniej chemii w ściekach dzięki redukcji dozowania środków piorących







Miele Sp. z o.o.  
ul. Czerniakowska 87A  
00-718 Warszawa  
Tel. 22 335 00 00  
[www.miele.pl](http://www.miele.pl)

Miele & Cie. KG  
Carl-Miele-Straße 29  
33332 Gütersloh  
Niemcy

WWR 860 WPS

pl-PL

M.-Nr 11 624 350 / 04