

EOE7C31X
EOE7C31Z
EOE7C31V



PL Piekarnik

Instrukcja obsługi



Electrolux

SPIS TREŚCI

1. INFORMACJE DOTYCZĄCE BEZPIECZEŃSTWA.....	3
2. WSKAZÓWKI DOTYCZĄCE BEZPIECZEŃSTWA.....	5
3. OPIS URZĄDZENIA.....	7
4. PANEL STEROWANIA.....	8
5. PRZED PIERWSZYM UŻYCIEM.....	10
6. CODZIENNA EKSPLOATACJA.....	10
7. FUNKCJE ZEGARA.....	12
8. PROGRAMY AUTOMATYCZNE.....	14
9. KORZYSTANIE Z AKCESORIÓW.....	15
10. DODATKOWE FUNKCJE.....	18
11. WSKAZÓWKI I PORADY.....	19
12. KONSERWACJA I CZYSZCZENIE.....	33
13. ROZWIĄZYWANIE PROBLEMÓW.....	37
14. INSTALACJA.....	39
15. EFEKTYWNOŚĆ ENERGETYCZNA.....	40

Z MYŚLĄ O TOBIE

Dziękujemy za zakup urządzenia Electrolux. Jest ono owocem dziesięcioleci doświadczeń i innowacji. To pomysłowe i stylowe urządzenie zostało zaprojektowane z myślą o Tobie. Używając je, możesz mieć zawsze pewność uzyskania wspaniałych efektów.

Witamy w świecie marki Electrolux!

Zapraszamy na naszą witrynę internetową, aby:



Otrzymać wskazówki dotyczące użytkowania, broszury, pomoc w rozwiązywaniu problemów oraz informacje dotyczące serwisu:

www.electrolux.com/webselfservice



Zarejestrować swój produkt i uprościć jego obsługę serwisową:

www.registerelectrolux.com



Nabyć akcesoria, materiały eksploatacyjne i oryginalne części zamienne do swojego urządzenia:

www.electrolux.com/shop

OBSŁUGA KLIENTA

Zalecamy stosowanie oryginalnych części zamiennych.

Kontaktując się z autoryzowanym centrum serwisowym, należy przygotować poniższe dane: informacje o modelu, numer produktu, numer seryjny.

Stosowne informacje można znaleźć na tabliczce znamionowej.

 Ostrzeżenie/przestroga — informacje dotyczące bezpieczeństwa

 Ogólne informacje i wskazówki

 Informacje dotyczące środowiska naturalnego

Producent zastrzega sobie możliwość wprowadzenia zmian bez wcześniejszego powiadomienia.

1. ⚠ INFORMACJE DOTYCZĄCE BEZPIECZEŃSTWA

Przed przystąpieniem do instalacji i rozpoczęciem eksploatacji urządzenia należy uważnie zapoznać się z dołączoną instrukcją obsługi. Producent nie odpowiada za obrażenia ciała ani szkody spowodowane nieprawidłową instalacją lub eksploatacją produktu. Należy zachować instrukcję obsługi w bezpiecznym i łatwo dostępnym miejscu w celu wykorzystania w przyszłości.

1.1 Bezpieczeństwo dzieci i osób o ograniczonych zdolnościach ruchowych, sensorycznych lub umysłowych

- Urządzenie mogą obsługiwać dzieci po ukończeniu ósmego roku życia oraz osoby o ograniczonych zdolnościach fizycznych, sensorycznych lub umysłowych, a także nieposiadające odpowiedniej wiedzy lub doświadczenia, jeśli będą one nadzorowane lub zostaną poinstruowane w zakresie bezpiecznego korzystania z urządzenia i będą świadome związanych z tym zagrożeń.
- Dzieci w wieku od 3 do 8 lat i osoby o znacznym stopniu niepełnosprawności nie powinny zbliżać się do urządzenia, jeśli nie znajdują się pod stałym nadzorem.
- Dzieci poniżej 3 roku życia nie powinny zbliżać się do urządzenia, jeśli nie znajdują się pod stałym nadzorem.
- Nie pozwalać dzieciom na zabawę urządzeniem.
- Przechowywać opakowanie w miejscu niedostępnym dla dzieci lub pozbyć się go w odpowiedni sposób.
- Dzieciom i zwierzętom nie powinny zbliżać się do pracującego lub stygnącego urządzenia. Łatwo dostępne elementy urządzenia mogą mocno nagrzewać się podczas jego użytkowania.
- Jeśli urządzenie wyposażono w blokadę uruchomienia, zaleca się jej włączenie.

- Dzieci nie powinny zajmować się czyszczeniem ani konserwacją urządzenia bez odpowiedniego nadzoru.

1.2 Ogólne zasady bezpieczeństwa

- Instalacji urządzenia i wymiany jego przewodu zasilającego może dokonać wyłącznie osoba o odpowiednich kwalifikacjach.
- **OSTRZEŻENIE:** Podczas pracy urządzenie i jego nieosłonięte elementy nagrzewają się do wysokiej temperatury. Należy zachować ostrożność, aby uniknąć kontaktu z elementami grzejnymi.
- Podczas wyjmowania i wkładania akcesoriów lub naczyń należy zawsze używać rękawic kuchennych.
- Przed przystąpieniem do jakichkolwiek czynności konserwacyjnych należy odłączyć urządzenie od zasilania.
- **OSTRZEŻENIE:** Aby uniknąć porażenia prądem, przed przystąpieniem do wymiany żarówki należy upewnić się, że urządzenie jest wyłączone.
- Nie uruchamiać urządzenia przed zainstalowaniem go w zabudowie.
- Nie czyścić urządzenia za pomocą myjek parowych.
- Do czyszczenia szyb w drzwiach nie używać ściernych środków czyszczących ani ostrych, metalowych myjek, ponieważ mogą one porysować powierzchnię, co może skutkować pęknięciem szkła.
- Jeśli przewód zasilający jest uszkodzony, musi go wymienić producent, autoryzowane centrum serwisowe lub inna wykwalifikowana osoba, aby zapobiec ryzyku porażenia prądem.
- Aby wymontować prowadnice blach, należy odciągnąć najpierw ich przednią, a następnie tylną część od bocznych ścianek. Zamontować prowadnice blach w odwrotnej kolejności.
- Należy stosować wyłącznie termosondę zalecaną do danego modelu urządzenia.

2. WSKAZÓWKI DOTYCZĄCE BEZPIECZEŃSTWA

2.1 Instalacja



OSTRZEŻENIE!

Urządzenie może zainstalować wyłącznie wykwalifikowana osoba.

- Usunąć wszystkie elementy opakowania.
- Nie instalować ani nie używać uszkodzonego urządzenia.
- Należy postępować zgodnie z instrukcją instalacji dołączonej do urządzenia.
- Zachować ostrożność podczas przenoszenia urządzenia, ponieważ jest ono ciężkie. Należy zawsze stosować rękawice ochronne i mieć na stopach pełne obuwie.
- Nigdy nie ciągnąć urządzenia za uchwyt.
- Zachować minimalne odstępów od innych urządzeń i mebli.
- Zainstalować urządzenie w odpowiednim i bezpiecznym miejscu, które spełnia wymagania instalacyjne.
- Urządzenie wyposażono w elektryczny układ chłodzenia. Wymaga on zasilania elektrycznego.

2.2 Podłączenie do sieci elektrycznej



OSTRZEŻENIE!

Zagrożenie pożarem i porażeniem prądem elektrycznym.

- Wszystkie połączenia elektryczne powinien wykonać wykwalifikowany elektryk.
- Urządzenie musi być uziemione.
- Upewnić się, że parametry na tabliczce znamionowej odpowiadają parametrom znamionowym źródła zasilania.
- Należy używać wyłącznie prawidłowo zamontowanego gniazda elektrycznego z uziemieniem.
- Nie stosować rozgałęźników ani przedłużaczy.
- Należy zwrócić uwagę, aby nie uszkodzić wtyczki ani przewodu zasilającego. Wymiany przewodu zasilającego można dokonać wyłącznie w naszym autoryzowanym centrum serwisowym.
- Przewody zasilające nie mogą dotykać ani przebiegać w pobliżu drzwi urządzenia lub wnęki pod urządzeniem, zwłaszcza gdy urządzenie działa i drzwi są mocno rozgrzane.
- Zarówno dla elementów znajdujących się pod napięciem, jak i zaizolowanych części, zabezpieczenie przed porażeniem prądem należy zamocować w taki sposób, aby nie można go było odłączyć bez użycia narzędzi.
- Podłączyć wtyczkę do gniazda elektrycznego dopiero po zakończeniu instalacji. Należy zadbać o to, aby po zakończeniu instalacji urządzenia wtyczka przewodu zasilającego była łatwo dostępna.
- Jeśli gniazdo elektryczne jest obluźwane, nie wolno podłączać do niego wtyczki.
- Odłączając urządzenie, nie należy ciągnąć za przewód zasilający. Należy zawsze ciągnąć za wtyczkę sieciową.
- Konieczne jest zastosowanie odpowiednich wyłączników obwodu zasilania: wyłączniki automatyczne, bezpieczniki topikowe (typu wykręcanego – wyjmowane z oprawki), wyłączniki różnicowoprądowe (RCD) oraz styczniki.
- W instalacji elektrycznej należy zastosować wyłącznik obwodu umożliwiający odłączenie urządzenia od zasilania na wszystkich biegunach. Wyłącznik obwodu musi mieć rozwarcie styków wynoszące minimum 3 mm.
- Urządzenie spełnia wymogi dyrektyw EWG.

2.3 Eksploatacja



OSTRZEŻENIE!

Zagrożenie odniesieniem obrażeń, oparzeniem, porażeniem prądem lub wybuchem.

- Urządzenie jest przeznaczone wyłącznie do użytku domowego.
- Nie zmieniać parametrów technicznych urządzenia.
- Należy upewnić się, że otwory wentylacyjne są drożne.
- Nie pozostawiać włączonego urządzenia bez nadzoru.
- Wyłączać urządzenie po każdym użyciu.
- Podczas pracy urządzenia należy zachować ostrożność przy otwieraniu jego drzwi. Może dojść do uwolnienia gorącego powietrza.
- Nie obsługiwać urządzenia mokrymi rękami lub jeśli ma ono kontakt z wodą.
- Nie opierać się o otwarte drzwi urządzenia.
- Nie używać urządzenia jako powierzchni roboczej ani miejsca do przechowywania przedmiotów.
- Należy ostrożnie otwierać drzwi urządzenia. Stosowanie składników zawierających alkohol może spowodować powstanie mieszanki alkoholu i powietrza.
- Podczas otwierania drzwi urządzenia nie wolno zbliżać do niego iskrzących przedmiotów ani otwartego płomienia.
- Nie umieszczać w urządzeniu, na nim ani w jego pobliżu łatwopalnych substancji ani przedmiotów nasączonych łatwopalnymi substancjami.



OSTRZEŻENIE!

Zagrożenie uszkodzeniem urządzenia.

- Aby zapobiec uszkodzeniu lub odbarwieniu się emalii:
 - Nie należy kłaść naczyń ani innych przedmiotów bezpośrednio na dnie urządzenia.
 - Nie należy kłaść folii aluminiowej bezpośrednio na dnie komory urządzenia.

- Nie należy wlewać wody bezpośrednio do rozgrzanego urządzenia.
- Nie należy pozostawiać wilgotnych naczyń ani potraw w urządzeniu po zakończeniu pieczenia.
- Należy zachować ostrożność podczas wyjmowania i wkładania akcesoriów.

- Odbarwienie emalii lub stali nierdzewnej nie ma wpływu na działanie urządzenia.
- Do pieczenia wilgotnych ciast należy używać głębokiej blachy. Sok z owoców może trwale zaplamiać emalię.
- Urządzenie jest przeznaczone wyłącznie do przyrządzania potraw. Nie wolno go używać do innych celów, takich jak np. ogrzewanie pomieszczeń.
- Podczas pieczenia drzwi piekarnika powinny być zawsze zamknięte.
- Jeśli urządzenie zainstalowano za ścianką meblową (np. za drzwiami szafki), drzwi nie wolno zamykać podczas użytkowania urządzenia. Połączenie wysokiej temperatury i wilgoci wewnątrz zamkniętego mebla może doprowadzić do uszkodzenia urządzenia, mebla lub podłogi. Nie zamykać drzwi szafki, aż urządzenie całkowicie ostygnie po użyciu.

2.4 Konserwacja i czyszczenie



OSTRZEŻENIE!

Zagrożenie odniesieniem obrażeń, pożarem lub uszkodzeniem urządzenia.

- Przed przystąpieniem do konserwacji należy wyłączyć urządzenie i wyjąć wtyczkę przewodu zasilającego z gniazda elektrycznego.
- Upewnić się, że urządzenie ostygło. Występuje zagrożenie pęknięciem szyb w drzwiach urządzenia.
- Jeśli szyba pęknie, należy ją niezwłocznie wymienić. Należy skontaktować się z autoryzowanym centrum serwisowym.
- Przy zdejmowaniu drzwi urządzenia należy zachować ostrożność. Drzwi są ciężkie!

- Aby zapobiec uszkodzeniu powierzchni urządzenia, należy regularnie ją czyścić.
- Czyścić urządzenie za pomocą wilgotnej szmatki. Stosować wyłącznie obojętne środki czyszczące. Nie używać żadnych produktów ściernych, myjek do szorowania, rozpuszczalników ani metalowych przedmiotów.
- Stosując aerozol do piekarników, należy przestrzegać wskazówek dotyczących bezpieczeństwa umieszczonych na opakowaniu.
- Nie używać detergentów do czyszczenia emalii katalitycznej (jeśli dotyczy).

2.5 Oświetlenie wewnętrzne



OSTRZEŻENIE!
Zagrożenie porażeniem prądem.

- Żarówka zwykła lub halogenowa zastosowana w tym urządzeniu jest przeznaczona wyłącznie do urządzeń domowych. Nie należy używać go do oświetlania pomieszczeń.

- Przed przystąpieniem do wymiany lampki należy odłączyć urządzenie od źródła zasilania.
- Używać wyłącznie żarówek tego samego typu.

2.6 Serwis

- Aby naprawić urządzenie, należy skontaktować się z autoryzowanym centrum serwisowym.
- Należy stosować wyłącznie oryginalne części zamienne.

2.7 Utylizacja



OSTRZEŻENIE!
Zagrożenie odniesieniem obrażeń lub uduszeniem.

- Odłączyć urządzenie od źródła zasilania.
- Odciąć przewód zasilający blisko urządzenia i oddać do utylizacji.
- Wymontować zatrzask drzwi, aby uniemożliwić zamknięcie się dziecka lub zwierzęcia w urządzeniu.

3. OPIS URZĄDZENIA

3.1 Informacje ogólne

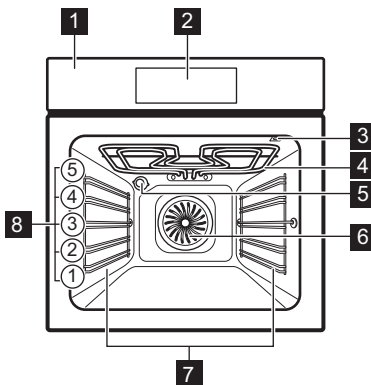

- 1 Panel sterowania
- 2 Sterowanie elektroniczne
- 3 Gniazdo termosondy
- 4 Grzałka
- 5 Oświetlenie
- 6 Wentylator
- 7 Prowadnice blach, wyjmowane
- 8 Poziomy umieszczenia potraw

3.2 Akcesoria

- **Ruszt**

Do ustawiania naczyń, form do ciast oraz do pieczenia mięs.

- **Blacha do pieczenia**
Do pieczenia ciast i ciastek.







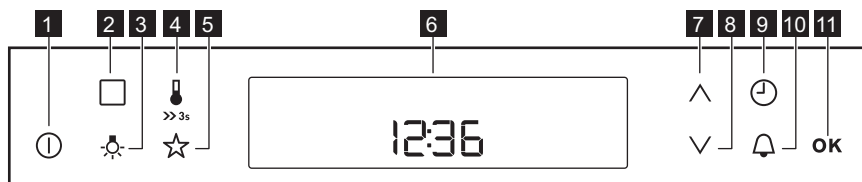

- **Głęboka blacha**
Do pieczenia mięsa lub ciasta oraz do zbierania skapującego tłuszczu.
- **Termosonda**
Do mierzenia stopnia upieczenia potrawy.
- **Prowadnice teleskopowe**
Do umieszczania rusztów i blach do ciasta.



4. PANEL STEROWANIA

4.1 Sterowanie elektroniczne



Urządzenie obsługuje się, dotykając pól czujników.

Pole czujnika	Funkcja	Opis
1 	WŁĄCZONE / WY- ŁĄCZONE	Włączanie i wyłączenie piekarnika.
2 	OPCJE	Do ustawiania funkcji pieczenia, funkcji czyszczenia lub programu automatycznego.
3 	OŚWIETLENIE PIEKARNIKA	Włączanie i wyłączenie oświetlenia piekarnika.
4 	TEMPERATURA / SZYBKE NA- GRZEWANIE	Ustawianie i sprawdzanie temperatury w komorze piekarnika lub temperatury czujki temperatury (jeśli występuje). Naciśnięcie i przytrzymanie przycisku przez trzy sekundy powoduje włączenie lub wyłączenie funkcji szybkiego nagrzewania.
5 	MÓJ ULUBIONY PROGRAM	Zapisywanie ulubionego programu. Funkcja ta zapewnia bezpośredni dostęp do ulubionego programu, również wtedy, gdy piekarnik jest wyłączony.
6 -	WYŚWIETLACZ	Przedstawia bieżące ustawienia piekarnika.
7 	W GÓRĘ	Służy do przemieszczania się w górę menu.
8 	W DÓŁ	Służy do przemieszczania się w dół menu.
9 	ZEGAR	Ustawianie funkcji zegara.





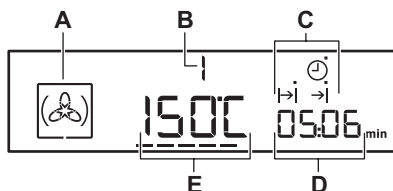

Pole czujnika	Funkcja	Opis
10	 MINUTNIK	Ustawianie minutnika.
11	 OK	Potwierdzenie wyboru lub ustawienia.

4.2 Wyświetlacz



- A. Symbol funkcji pieczenia
- B. Numer programu/funkcji pieczenia
- C. Wskaźniki funkcji zegara (patrz tabela „Funkcje zegara”)
- D. Zegar / wyświetlacz ciepła resztkowego
- E. Wyświetlenie temperatury / bieżącej godziny

Inne wskazania wyświetlacza:

Symbol	Nazwa	Opis
	Program automatyczny	Pozwala wybrać program automatyczny.
	Mój ulubiony program	Włączony jest ulubiony program.
kg / g	kg / g	Uruchomiony jest program automatyczny z wprowadzeniem ciężaru.
h / min	godz. / min	Włączona jest funkcja zegara.
---	Wskaźnik nagrzewania / ciepła resztkowego	Przedstawia temperaturę piekarnika.
	Temperatura / szybkie nagrzewanie	Funkcja działa.
	Temperatura	Pozwala sprawdzić lub zmienić temperaturę.
	Czujka temperatury	Czujka temperatury jest podłączona do gniazda czujki temperatury.
	Minutnik	Uruchomiona jest funkcja minutnika.

4.3 Wskaźnik nagrzewania

Po włączeniu funkcji pieczenia pojawi się wskazanie ----. Paski sygnalizują wzrost lub spadek temperatury w piekarniku.

Gdy piekarnik osiągnie ustaloną temperaturę, paski znikną z wyświetlacza.

5. PRZED PIERWSZYM UŻYCIEM



OSTRZEŻENIE!

Patrz rozdział dotyczący bezpieczeństwa.



Aby ustawić aktualną godzinę, patrz rozdział „Funkcje zegara”.

5.1 Czyszczenie wstępne

Wyjąć z piekarnika wszystkie akcesoria i prowadnice blach.



Patrz rozdział „Konserwacja i czyszczenie”.

Wyczyścić piekarnik i akcesoria przed pierwszym użyciem.

Umieścić akcesoria i wyjmowane prowadnice blach w początkowym położeniu.

5.2 Wstępne nagrzewanie

Przed pierwszym użyciem należy wstępnie nagrzać pusty piekarnik.

1. Wybrać funkcję:  i maksymalną temperaturę.
2. Pozostawić włączony piekarnik na 1 godzinę.
3. Ustawić funkcję  i maksymalną temperaturę.
4. Pozostawić włączony piekarnik na 15 minut.

Akcesoria mogą rozgrzać się mocniej niż zwykle. Z piekarnika może wydobywać się nieprzyjemny zapach i dym podczas nagrzewania. Należy zapewnić wystarczający dopływ świeżego powietrza do pomieszczenia.



6. CODZIENNA EKSPLOATACJA









OSTRZEŻENIE!



Patrz rozdział dotyczący bezpieczeństwa.

6.1 Funkcje pieczenia





Funkcja piekarnika	Zastosowanie
 Termoobieg	Do jednoczesnego pieczenia na trzech poziomach i do suszenia żywności. Ustawić temperaturę o 20-40°C niższą niż dla funkcji Górna/dolna grzałka.
 Pizza	Do wypieku pizzy. Do intensywnego przyrumieniania i pieczenia w celu uzyskania kruchej spodu.

Funkcja piekarnika	Zastosowanie
 Górna/dolna grzałka	Do pieczenia mięsa lub ciasta na jednym poziomie.
 Termoobieg (niska temp.)	Do przyrządzania delikatnych, soczystych pieczeń.
 Grzałka dolna	Do pieczenia ciast na kruchym spodzie oraz do pasteryzowania żywności.

Funkcja piekarnika	Zastosowanie
 ... Termoobieg wilgotny	<p>Funkcja zapewnia oszczędność energii podczas pieczenia. Wskazówki dotyczące pieczenia – patrz rozdział „Wskazówki i porady”, Termoobieg wilgotny. Drzwi piekarnika powinny być zamknięte podczas pieczenia, tak aby działanie funkcji nie było zakłócanie, a piekarnik działał z najwyższą możliwą wydajnością energetyczną. Podczas używania tej funkcji temperatura w komorze może się różnić od temperatury ustawionej. Wykorzystywane jest ciepło resztkowe. Można zmniejszyć moc grzania. Zalecenia dotyczące oszczędzania energii znajdują się w rozdziale „Efektywność energetyczna”, Oszczędność energii. Na podstawie tej funkcji została określona klasa energetyczna urządzenia zgodnie z normą EN 60350-1. Podczas korzystania z tej funkcji oświetlenie wyłącza się automatycznie po 30 sekundach.</p>
 ** Rozmrażanie	<p>Do rozmrażania produktów (warzyw i owoców). Czas rozmrażania uzależniony jest od ilości i grubości mrożonej potrawy.</p>
 1 Podtrzymanie temp.	<p>Do utrzymywania temperatury potraw.</p>



Funkcja piekarnika	Zastosowanie
 Grill	<p>Do grillowania płaskich potraw i opiekania chleba.</p>
 Szybki grill	<p>Do grillowania płaskich potraw w dużych ilościach oraz do opiekania pieczywa.</p>
 Turbo grill	<p>Do pieczenia większych kawałków mięsa lub drobiu z kością na jednym poziomie. Do przyrządzania zapiekanki i przyrumieniania.</p>

6.2 Ustawianie funkcji pieczenia

1. Włączyć piekarnik za pomocą . Na wyświetlaczu pojawi się ustawiona temperatura, symbol oraz numer funkcji pieczenia.
2. Naciśnąć  lub , aby ustawić funkcję pieczenia.
3. Naciśnąć  lub odczekać 5 sekund na automatyczne uruchomienie piekarnika.

Jeśli po włączeniu piekarnika nie zostanie ustawiona żadna funkcja ani program, piekarnik wyłączy się automatycznie po upływie 20 sekund.

6.3 Zmiana temperatury

Naciśnąć  lub , aby zmienić temperaturę co: 5°C. Gdy piekarnik osiągnie zadaną temperaturę, emitowany jest sygnał, a wskaźnik nagrzewania gaśnie.

6.4 Sprawdzanie temperatury

Bieżącą temperaturę piekarnika można sprawdzić, gdy działa funkcja lub program.

1. Naciśnąć . Wyświetlacz wskazuje temperaturę w piekarniku.

- Nacisnąć **OK** lub wyświetlacz automatycznie pokaże ustawioną temperaturę po 5 sekundach.

6.5 szybkie nagrzewanie

Nie wkładać potraw do piekarnika, gdy działa funkcja szybkiego nagrzewania.

Szybkie nagrzewanie jest dostępne tylko z niektórymi funkcjami pieczenia. Jeśli w menu ustawień włączono dźwięki błędów, emitowany jest sygnał

dźwiękowy, jeśli szybkie nagrzewanie nie jest dostępne z wybraną funkcją. Patrz rozdział „Dodatkowe funkcje”, Użycie menu ustawień.





Szybkie nagrzewanie skraca czas nagrzewania piekarnika.

Aby włączyć szybkie nagrzewanie, należy nacisnąć i przytrzymać  przez ponad 3 sekundy.

Jeśli szybkie nagrzewanie jest włączone, wyświetlacz pokazuje migające paski.





7. FUNKCJE ZEGARA

7.1 Tabela funkcji zegara



Funkcja zegara	Zastosowanie
 AKTUALNA GODZINA	Wyświetlanie lub zmiana aktualnej godziny. Aktualną godzinę można zmienić tylko wtedy, gdy piekarnik jest włączony.
 CZAS	Ustawianie czasu pracy piekarnika.
 KONIEC	Do ustawienia czasu wyłączenia piekarnika.
 OPÓŹNIENIE	Łączy funkcje CZAS i KONIEC.
 MINUTNIK	Odliczanie ustawionego czasu. Funkcja nie ma wpływu na działanie piekarnika. MINUTNIK można ustawić w dowolnej chwili – również wtedy, gdy piekarnik jest wyłączony.
00:00 STOPER	Odliczanie czasu wskazujące czas pracy piekarnika. Funkcja nie ma wpływu na działanie piekarnika. Stoper włącza się natychmiast, gdy piekarnik zaczyna się nagrzewać. STOPER nie działa, gdy ustawione są funkcje CZAS i KONIEC.

7.2 Ustawianie i zmiana aktualnego czasu





Po podłączeniu urządzenia po raz pierwszy do zasilania należy zaczekać, aż na wyświetlaczu pojawi się wskazanie **h** i **12:00**. „12” będzie migać.

- Nacisnąć  lub , aby ustawić godzinę.
- Nacisnąć **OK**.
- Nacisnąć  lub  ustawić minuty.
- Nacisnąć **OK**.

Na wyświetlaczu pojawi się nowo ustawiony czas.

Aby zmienić aktualny czas, naciskać , aż zacznie migać .

7.3 Ustawianie funkcji CZAS

- Ustawić funkcję pieczenia i temperaturę.
- Naciskać , aż  zacznie migać.
- Nacisnąć  lub  ustawić minuty dla funkcji CZAS.

4. Nacisnąć **OK** lub funkcja **CZAS** uruchomi się automatycznie po 5 sekundach.
5. Nacisnąć \wedge lub \vee ustawić godziny dla funkcji **CZAS**.
6. Nacisnąć **OK** lub funkcja **CZAS** uruchomi się automatycznie po 5 sekundach.
Gdy upłyne ustawiony czas, przez 2 minuty będzie emitowany sygnał dźwiękowy. Na wyświetlaczu pojawi migające wskazanie $\rightarrow|$ oraz ustawienie czasu. Piekarnik wyłączy się.
7. Nacisnąć pole czujnika, aby wyłączyć sygnał.
8. Wyłączyć piekarnik.

7.4 Ustawianie funkcji **KONIEC**

1. Ustawić funkcję pieczenia i temperaturę.
2. Nacisnąć \odot , aż $\rightarrow|$ zacznie migać.
3. Nacisnąć \wedge lub \vee , aby ustawić funkcję **KONIEC**, a następnie nacisnąć **OK**. Najpierw należy ustawić minuty, a później godziny.

Gdy upłyne ustawiony czas, przez 2 minuty będzie emitowany sygnał dźwiękowy. Na wyświetlaczu pojawi migające wskazanie $\rightarrow|$ oraz ustawienie czasu. Piekarnik wyłączy się automatycznie.

4. Nacisnąć pole czujnika, aby wyłączyć sygnał.
5. Wyłączyć piekarnik.

7.5 Ustawianie funkcji **OPÓZNIENIE**

1. Ustawić funkcję pieczenia i temperaturę.
2. Nacisnąć \odot , aż $\rightarrow|$ zacznie migać.
3. Nacisnąć \wedge lub \vee ustawić minuty dla funkcji **CZAS**.
4. Nacisnąć **OK**.
5. Nacisnąć \wedge lub \vee ustawić godziny dla funkcji **CZAS**.
6. Nacisnąć **OK**.

Na wyświetlaczu pojawi się migające wskazanie $\rightarrow|$.

7. Nacisnąć \wedge lub \vee , aby ustawić funkcję **KONIEC**, a następnie nacisnąć **OK**. Najpierw należy ustawić minuty, a później godziny.
Piekarnik włączy się później automatycznie, będzie działał przez czas ustawiony w funkcji **CZAS** i zakończy pracę o godzinie ustawionej w funkcji **KONIEC**. Gdy upłyne ustawiony czas, przez 2 minuty będzie emitowany sygnał dźwiękowy. Na wyświetlaczu pojawi migające wskazanie $\rightarrow|$ oraz ustawienie czasu. Piekarnik wyłączy się automatycznie.
8. Nacisnąć pole czujnika, aby wyłączyć sygnał.
9. Wyłączyć piekarnik.



Gdy zostanie włączona funkcja **Opóźnienie**, na wyświetlaczu pojawi się symbol funkcji pieczenia $\rightarrow|$ z kropką i $\rightarrow|$. Kropka na wyświetlaczu zegara/ciepła resztkowego sygnalizuje włączoną funkcję zegara.

7.6 Ustawienie: Minutnik

1. Nacisnąć \cup .
Na wyświetlaczu pojawi się migające wskazanie \cup i „00”.
2. Nacisnąć \cup w celu przełączenia między opcjami. Najpierw należy ustawić sekundy, a następnie minuty i godziny.
3. Nacisnąć \wedge lub \vee , aby ustawić **MINUTNIK**, a następnie \cup , aby potwierdzić.
4. Nacisnąć **OK** lub **MINUTNIK** uruchomi się automatycznie po 5 sekundach.
Gdy upłyne ustawiony czas, przez 2 minuty będzie emitowany sygnał dźwiękowy, a na wyświetlaczu pojawi się migające wskazanie 00:00 i \cup .
5. Nacisnąć pole czujnika, aby wyłączyć sygnał.

7.7 STOPER

1. Aby wyzerować stoper, naciśnąć: \checkmark
i \wedge jednocześnie.

2. Gdy na wyświetlaczu pojawi się „00:00”, stoper ponownie zacznie naliczać czas.

8. PROGRAMY AUTOMATYCZNE



OSTRZEŻENIE!
Patrz rozdział dotyczący bezpieczeństwa.

Dostępnych jest 9 programów automatycznych. Programy lub przepisy automatyczne należy stosować w

sytuacji, gdy użytkownik nie ma doświadczenia w przygotowywaniu danej potrawy. Wyświetlacz pokazuje domyślne czasy pieczenia dla poszczególnych programów automatycznych.

8.1 Programy automatyczne

Numer programu	Nazwa programu
1	PIECZEŃ WOŁOWA
2	PIECZEŃ WIEPRZOWA
3	KURCZAK CAŁY
4	PIZZA
5	BABECZKI
6	QUICHE LORRAINE
7	BIAŁY CHLEB
8	ZAPIEKANKA ZIEMNIACZANA
9	LASAGNE

8.2 Programy automatyczne

1. Włączyć urządzenie.
2. Dotknąć \square .
Na wyświetlaczu pojawi się numer programu automatycznego (1 – 9).
3. Dotknąć \wedge lub \checkmark , aby wybrać program automatyczny.
4. Dotknąć OK lub odczekać pięć sekund, aż urządzenie uruchomi się automatycznie.
5. Gdy upłynie ustawiony czas, przez dwie minuty będzie emitowany sygnał dźwiękowy. Symbol \mapsto zacznie migać.
6. Dotknąć pola czujnika, aby wyłączyć sygnał dźwiękowy.
7. Wyłączyć urządzenie.

8.3 Programy automatyczne z wprowadzaniem ciężaru

Jeżeli wprowadzono ciężar mięsa, urządzenie oblicza czas pieczenia.

1. Włączyć urządzenie.
2. Dotknąć \square .
3. Dotknąć \wedge lub \checkmark , aby ustawić program z wprowadzaniem ciężaru. Wyświetlacz pokazuje: czas pieczenia, symbol funkcji Czas \mapsto , domyślny ciężar, jednostkę miary (kg, g).
4. Dotknąć OK lub urządzenie automatycznie zapisze ustawienia po pięciu sekundach. Urządzenie włączy się.

5. Domyślne ustawienie ciężaru można zmienić za pomocą \wedge lub \vee .
Dotknąć OK.
6. Gdy upłynie ustawiony czas, przez dwie minuty będzie emitowany sygnał dźwiękowy. Będzie również migać \rightarrow .
7. Dotknąć pola czujnika, aby wyłączyć sygnał dźwiękowy.
8. Wyłączyć urządzenie.

8.4 Programy automatyczne z termosondą (wybrane modele)

Dla programów z termosondą temperatura wewnątrz produktu jest ustawiona domyślnie. Program zakończy się, gdy urządzenie osiągnie ustawioną temperaturę wewnątrz produktu.

1. Włączyć urządzenie.
2. Dotknąć \square .
3. Podłączyć termosondę. Patrz „Termosonda.”
4. Dotknąć \wedge lub \vee , aby ustawić program z termosondą.
Na wyświetlaczu pojawi się czas pieczenia, \rightarrow oraz ? .
5. Dotknąć OK lub urządzenie automatycznie zapisze ustawienia po pięciu sekundach.
Gdy upłynie ustawiony czas, przez dwie minuty będzie emitowany sygnał dźwiękowy. Będzie również migać \rightarrow .
6. Dotknąć dowolne pole czujnika lub otworzyć drzwi, aby wyłączyć sygnał dźwiękowy.
7. Wyłączyć urządzenie.

9. KORZYSTANIE Z AKCESORIÓW



OSTRZEŻENIE!
Patrz rozdział dotyczący bezpieczeństwa.

9.1 Czujka temperatury

Do ustawienia są dwie wartości temperatur: temperatura piekarnika oraz temperatura wewnątrz produktu.

Czujka temperatury mierzy temperaturę wewnątrz mięsa. Gdy mięso osiąga ustawioną temperaturę, urządzenie wyłącza się.



UWAGA!
Należy używać wyłącznie czujki temperatury dostarczonej wraz z urządzeniem lub odpowiednich części zamiennych.



Podczas pieczenia czujka temperatury musi pozostawać w mięsie, a jej wtyczka musi być podłączona do gniazda w urządzeniu.

1. Włączyć urządzenie.

2. Włożyć końcówkę czujki temperatury (z symbolem ? na uchwycie) w środek mięsa.
3. Włożyć wtyczkę czujki temperatury do gniazda znajdującego się w górnej części komory.

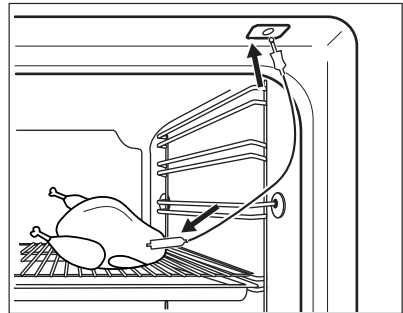



Na wyświetlaczu zacznie migać ? i pojawi się domyślnie ustawiona temperatura wewnątrz produktu. Przy pierwszym włączeniu będzie to 60°C, natomiast przy każdym kolejnym – ostatnio ustawiona wartość.



Włożenie wtyczki czujki temperatury do gniazda powoduje anulowanie ustawień funkcji zegara.

4. Dotknąć \wedge lub \vee , aby ustawić temperaturę wewnątrz produktu.
5. Dotknąć OK lub odczekać 5 sekund na automatyczne zapisanie ustawień.



Temperaturę wewnątrz produktu można ustawić tylko wtedy, gdy miga symbol . Jeśli przed ustawieniem temperatury wewnątrz produktu na wyświetlaczu nie migał symbol , należy dotknąć \uparrow i \wedge lub \vee , aby ustawić nową wartość.

6. Ustawić funkcję i temperaturę piekarnika.

Na wyświetlaczu pojawi się aktualna temperatura wewnątrz produktu oraz

symbol nagrzewania $---$.

Gdy urządzenie oblicza przybliżony czas, na wyświetlaczu odliczany jest czas bieżący. Po pierwszym obliczeniu na wyświetlaczu pokazywany jest przybliżony czas pieczenia.

Urządzenie kontynuuje obliczanie czasu pieczenia w trakcie pieczenia.

Wyświetlany czas jest okresowo aktualizowany.



W przypadku pieczenia z wykorzystaniem czujki temperatury można zmienić temperaturę widoczną na wyświetlaczu. Po włożeniu wtyczki czujki temperatury do gniazda i ustawieniu funkcji piekarnika oraz temperatury, na wyświetlaczu pokazywana jest aktualna temperatura wewnątrz produktu.

Dotknąć kilkakrotnie \uparrow , aby wyświetlić trzy inne wskazania temperatury:

- ustawioną temperaturę wewnątrz produktu
- aktualną temperaturę piekarnika
- aktualną temperaturę wewnątrz produktu.

Gdy temperatura wewnątrz produktu osiągnie zadaną wartość, przez dwie minuty będzie emitowany sygnał

dźwiękowy, a  miga. Urządzenie wyłączy się.

7. Dotknąć pole czujnika, aby wyłączyć sygnał dźwiękowy.
8. Wyciągnąć wtyczkę czujki temperatury z gniazda i wyjąć mięso z urządzenia.



OSTRZEŻENIE!

Podczas wyjmowania czujki temperatury należy zachować ostrożność. Czujka jest gorąca. Występuje zagrożenie poparzeniem.

9.2 Wkładanie akcesoriów

Ruszt:

Wsunąć ruszt między prowadnice jednego z poziomów umieszczania potraw i upewnić się, że nóżki są skierowane w dół.

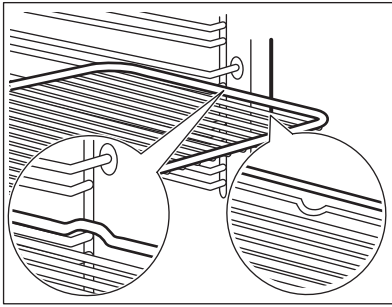

Błacha do pieczenia ciasta/Głęboka blacha:

Wsunąć blachę do pieczenia ciasta/głęboką blachę między prowadnice blachy.

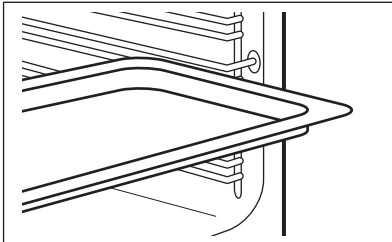

Ruszt wraz z blachą do pieczenia ciasta/głęboką blachą:

Wsunąć blachę do pieczenia ciasta/głęboką blachę między prowadnice blachy, a ruszt między prowadnice powyżej.

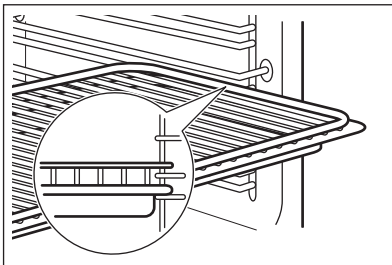

i Niewielkie występy na górze mają na celu zapewnienie większego bezpieczeństwa. Występy służą także jako zabezpieczenie przed wypadnięciem. Wysoka krawędź wokół rusztu zapobiega zsuwaniu się naczyń z rusztu.

9.3 Prowadnice teleskopowe

i Należy zachować instrukcję instalacji prowadnic teleskopowych do wykorzystania w przyszłości.

Prowadnice teleskopowe ułatwiają wkładanie i wyjmowanie blach.

! **UWAGA!**
Nie myć prowadnic teleskopowych w zmywarce.
Nie smarować prowadnic teleskopowych.

1. Wyciągnąć prawą i lewą prowadnicę teleskopową.

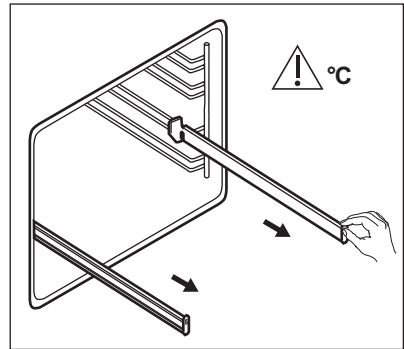

2. Umieścić ruszt na prowadnicach teleskopowych i ostrożnie wsunąć je do wnętrza piekarnika.

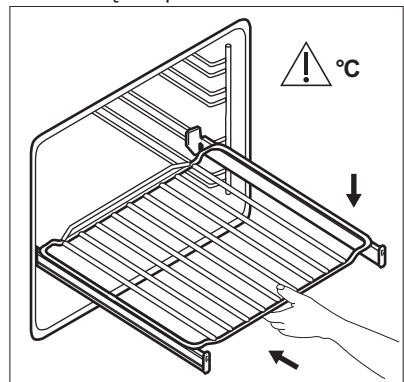

Przed zamknięciem drzwi upewnić się, że prowadnice teleskopowe całkowicie wsunięto do wnętrza piekarnika.

10. DODATKOWE FUNKCJE

10.1 Użycie funkcji Program ulubiony

Funkcja ta służy do zapisywania ulubionych ustawień temperatury oraz czasu dla funkcji lub programu piekarnika.

1. Ustawić temperaturę i czas dla funkcji lub programu piekarnika.
2. Dotknąć i przytrzymać przez ponad trzy sekundy ☆. Zabrzmie sygnał dźwiękowy.
3. Wyłączyć urządzenie.
 - **Aby włączyć funkcję**, należy dotknąć ☆. Urządzenie uruchomi ulubiony program użytkownika.

 Gdy funkcja jest włączona, istnieje możliwość zmiany czasu i temperatury.

- **Aby wyłączyć funkcję**, należy dotknąć ①. Urządzenie wyłączy ulubiony program użytkownika.

10.2 Użycie funkcji Blokada uruchomienia

Blokada uruchomienia chroni przed przypadkowym uruchomieniem piekarnika.

1. Funkcję można włączyć również wtedy, gdy piekarnik jest wyłączony. Nie ustawiać funkcji pieczenia.
2. Nacisnąć i przytrzymać przez 3 sekundy ①.
3. Nacisnąć jednocześnie i przytrzymać przez 2 sekundy ① i √.

Rozlegnie się sygnał dźwiękowy. Na wyświetlaczu widoczne jest wskazanie SAFE.

Aby wyłączyć funkcję Blokada uruchomienia, należy powtórzyć krok 3.

10.3 Korzystanie z funkcji Blokada panelu

Funkcję można włączyć tylko podczas pracy piekarnika.

Funkcja blokady panelu chroni przed przypadkową zmianą ustawień funkcji piekarnika.

1. Aby włączyć funkcję, należy włączyć piekarnik.
2. Włączyć funkcję piekarnika lub ustawienie.
3. Jednocześnie dotknąć i przytrzymać ① i √ przez 2 sekundy.

Rozlegnie się sygnał dźwiękowy.

Blokada zaświeci się na wyświetlaczu.

Aby wyłączyć funkcję Blokada panelu, należy powtórzyć krok 3.

 Gdy włączona jest funkcja blokady panelu, piekarnik można wyłączyć. Po wyłączeniu piekarnika blokada panelu wyłącza się.

10.4 Użycie menu ustawień

W menu ustawień można włączać lub wyłączać funkcje menu głównego. Na wyświetlaczu pojawia się SET oraz numer ustawienia.



1. Nacisnąć i przytrzymać przez 3 sekundy □.
- Na wyświetlaczu pojawi się SET1 i zacznie migać wartość „1”.
2. Nacisnąć przycisk ∧ lub √, aby wprowadzić ustawienie.
3. Nacisnąć OK.
4. Nacisnąć ∧ lub √, aby zmienić wartość ustawienia.

5. Nacisnąć OK.

Aby wyjść z menu ustawień, należy nacisnąć ① lub nacisnąć i przytrzymać □.

10.5 Samoczynne wyłączenie

Z powodów bezpieczeństwa piekarnik wyłącza się samoczynnie po upływie pewnego czasu, jeśli działa funkcja pieczenia i nie zostaną zmienione żadne ustawienia.

 (°C)	 (godz.)
30 - 115	12.5
120 - 195	8.5
200 - 245	5.5
250 - maksimum	3

Funkcja samoczynnego wyłączenia nie działa z funkcjami: Oświetlenie piekarnika, Termosonda, Czas, Koniec.

10.6 Jasność wyświetlacza

Dostępne są dwa tryby jasności wyświetlacza:

- Jasność w nocy – gdy urządzenie jest wyłączone, jasność wyświetlacza jest mniejsza w godzinach od 22:00 do 06:00.
- Jasność w dzień:
 - gdy urządzenie jest włączone;
 - gdy włączona jest jasność w nocy, dotknięcie dowolnego pola czujnika (z wyjątkiem WŁ./WYŁ.) powoduje przełączenie się

11. WSKAZÓWKI I PORADY



OSTRZEŻENIE!

Patrz rozdział dotyczący bezpieczeństwa.



Temperatury i czasy pieczenia podane w tabelach mają wyłącznie charakter orientacyjny. Zależą one od przepisu, jakości oraz ilości użytych składników.

11.1 Zalecenia dotyczące pieczenia

Potrawy można umieszczać w piekarniku na pięciu poziomach.

Poziomy półek liczone są od dna piekarnika.

Nowy piekarnik może piec inaczej niż dotychczas używany. W poniższej tabeli

wyświetlacza na 10 sekund do trybu jasności w dzień;

- jeśli urządzenie jest wyłączone i została włączona funkcja minutnika. Gdy upłynie ustawiony czas funkcji minutnika, wyświetlacz powraca do trybu jasności w nocy.

10.7 Wentylator chłodzący

Podczas pracy piekarnika wentylator chłodzący włącza się automatycznie, aby utrzymywać powierzchnię piekarnika w niskiej temperaturze. Po wyłączeniu piekarnika wentylator chłodzący może nadal działać do czasu schłodzenia piekarnika.

10.8 Termostat bezpieczeństwa

Nieprawidłowe działanie piekarnika lub uszkodzone podzespoły mogą spowodować niebezpieczne przegrzanie urządzenia. Aby temu zapobiec, piekarnik wyposażono w termostat bezpieczeństwa, który w razie potrzeby wyłącza zasilanie. Po obniżeniu temperatury piekarnik automatycznie włączy się ponownie.

znajdują się standardowe ustawienia temperatury, czasu pieczenia i poziomu umieszczenia potrawy.

W przypadku braku ustawień dla specjalnego przepisu należy znaleźć ustawienia dla podobnej potrawy.

Piekarnik wyposażono w specjalny układ obiegu powietrza oraz stałą recyrkulację pary. System ten, dzięki obecności pary, umożliwia przygotowanie delikatnych potraw z chrupiącą skórką. Pozwala skrócić czas pieczenia, a także zmniejszyć zużycie energii.

Pieczenie ciast

Drzwi piekarnika nie należy otwierać przed upływem co najmniej 3/4 ustawionego czasu pieczenia.

Jeśli wykorzystywane są dwie blachy do pieczenia jednocześnie należy pozostawić jeden pusty poziom między nimi.

Pieczenie mięsa i ryb

Do pieczenia bardzo tłustych potraw należy używać głębokiej blachy, aby nie dopuścić do trwałego zabrudzenia piekarnika.

Po upieczeniu mięsa należy odczekać około 15 minut przed jego pokrojeniem, aby nie wyciekły soki.









Aby uniknąć nadmiaru dymu w piekarniku podczas pieczenia, należy do głębokiej blachy wlać nieco wody. Aby zapobiec gromadzeniu się dymu, należy dolewać wodę za każdym razem, gdy wyparuje.









Czasy pieczenia

Czasy pieczenia zależą od rodzaju potrawy, jej konsystencji oraz ilości.









W początkowym okresie należy kontrolować wyniki pieczenia. Pozwoli to odnaleźć najlepsze ustawienia (mocy grzania, czasu pieczenia itp.) dla posiadanych naczyń, przepisów i ilości potraw pieczonych przy użyciu omawianego urządzenia.

11.2 Pieczenie ciast i mięs

 CIASTA						
	Górna/dolna grzałka		Termoobieg		 (min)	
	 (°C)		 (°C)			
Ciasta uci-rane	170	2	160	3 (2 i 4)	45 - 60	Foremka do ciasta
Kruche ciasto	170	2	160	3 (2 i 4)	20 - 30	Foremka do ciasta
Sernik	170	1	165	2	80 - 100	Foremka do ciasta, Ø 26 cm
Strudel	175	3	150	2	60 - 80	Blacha do pieczenia ciasta
Tarta z dżemem	170	2	165	2	30 - 40	Foremka do ciasta, Ø 26 cm
Keks, nagrzać wstępnie pusty piekarnik	160	2	150	2	90 - 120	Foremka do ciasta, Ø 20 cm
Ciasto ze śliwkami, nagrzać wstępnie pusty piekarnik	175	1	160	2	50 - 60	Forma do chleba







 CIASTA						
	Górna/dolna grzałka		Termoobieg		 (min)	
	 (°C)		 (°C)			
Ciasteczka	140	3	140 - 150	3	25 - 45	Blacha do pieczenia ciasta
Bezy	120	3	120	3	80 - 100	Blacha do pieczenia ciasta
Bezy, nagrzać wstępnie pusty piekarnik, na dwóch poziomach	-	-	120	2 i 4	80 - 100	Blacha do pieczenia ciasta
Drożdżówki, nagrzać wstępnie pusty piekarnik	190	3	190	3	12 - 20	Blacha do pieczenia ciasta
Eklery	190	3	170	3	25 - 35	Blacha do pieczenia ciasta
Eklery, na dwóch poziomach	-	-	170	2 i 4	35 - 45	Blacha do pieczenia ciasta
Tarty płaskie	180	2	170	2	45 - 70	Foremka do ciasta, Ø 20 cm
Ciasto owocowe z dużą ilością owoców	160	1	150	2	110 - 120	Foremka do ciasta, Ø 24 cm
Biszkopt królowej Wiktorii	170	1	160	2	30 - 50	Foremka do ciasta, Ø 20 cm







Nagrzać wstępnie pusty piekarnik.

 CHLEB I PIZZA						
	Górna/dolna grzałka		Termoobieg		 (min)	
	 (°C)		 (°C)			
Biały chleb, 1-2 szt., 0,5 kg każda	190	1	190	1	60 - 70	-
Chleb żytni, wstępne nagrzewanie nie jest wymagane	190	1	180	1	30 - 45	Forma do chleba
Bułki, 6-8 bułek	190	2	180	2 (2 i 4)	25 - 40	Błacha do pieczenia ciasta
Pizza	230 - 250	1	230 - 250	1	10 - 20	Błacha do pieczenia ciasta / Głęboka blacha
Drożdżówki	200	3	190	3	10 - 20	Błacha do pieczenia ciasta

Nagrząć wstępnie pusty piekarnik.





Użyć foremki do ciasta.







 TARTY						
	Górna/dolna grzałka		Termoobieg		 (min)	
	 (°C)		 (°C)			
Tarta makaronowa, wstępne nagrzewanie nie jest wymagane	200	2	180	2	40 - 50	
Tarta warzywna, wstępne nagrzewanie nie jest wymagane	200	2	175	2	45 - 60	
Quiche	180	1	180	1	50 - 60	
Lasagne	180 - 190	2	180 - 190	2	25 - 40	







 TARTY					
	Górna/dolna grzałka		Termoobieg		 (min)
	 (°C)		 (°C)		
Cannelloni	180 - 190	2	180 - 190	2	25 - 40

Użyć drugiego poziomu piekarnika.





Użyć rusztu.

 MIĘSO			
	Górna/dolna grzałka		 (min)
	 (°C)	 (°C)	
Wołowina	200	190	50 - 70
Wieprzowina	180	180	90 - 120
Cielęcina	190	175	90 - 120
Angielska pieczeń wołowa, lekko wypieczona	210	200	50 - 60
Angielska pieczeń wołowa, średnio wypieczona	210	200	60 - 70
Angielska pieczeń wołowa, dobrze wypieczona	210	200	70 - 75

 MIĘSO					
	Górna/dolna grzałka		Termoobieg		 (min)
	 (°C)		 (°C)		
Łopátka wieprzowa, ze skórą	180	2	170	2	120 - 150

 MIĘSO					
	Górna/dolna grzałka		Termoobieg		 (min)
	 (°C)		 (°C)		
Golonka wieprzowa, 2 porcje	180	2	160	2	100 - 120
Udziec jagnięcy	190	2	175	2	110 - 130
Cały kurczak	220	2	200	2	70 - 85
Cały indyk	180	2	160	2	210 - 240
Cała kaczka	175	2	220	2	120 - 150
Cała gęś	175	2	160	1	150 - 200
Królik, pokrojony na kawałki	190	2	175	2	60 - 80
Zając, pokrojony na kawałki	190	2	175	2	150 - 200
Cały bażant	190	2	175	2	90 - 120

Użyć drugiego poziomu piekarnika.





 RYBA			
	Górna/dolna grzałka		 (min)
	 (°C)	 (°C)	
Pstrąg / Leszcz morski, 3-4 ryby	190	175	40 - 55
Tuńczyk / Łosoś, 4-6 filetów	190	175	35 - 60

11.3 Grill

Nagrząć wstępnie pusty piekarnik.

Użyć czwartego poziomu piekarnika.

Grill z maksymalnym ustawieniem temperatury.





 GRILL			
	 (kg)	 (min) 1. strona	 (min) 2. strona
Steki, 4 szt.	0.8	12 - 15	12 - 14
Befsztyk, 4 szt.	0.6	10 - 12	6 - 8
Kiełbasa, 8	-	12 - 15	10 - 12
Kotlety wieprzowe, 4 szt.	0.6	12 - 16	12 - 14
Półwki kurczaka, 2	1	30 - 35	25 - 30
Kebaby, 4	-	10 - 15	10 - 12
Pierś kurczaka, 4 szt.	0.4	12 - 15	12 - 14
Burgery, 6	0.6	20 - 30	-
Filet rybny, 4 szt.	0.4	12 - 14	10 - 12
Zapiekane kanapki, 4 - 6	-	5 - 7	-
Tosty, 4 - 6	-	2 - 4	2 - 3





11.4 Turbo grill





Nagrzać wstępnie pusty piekarnik.





Użyć pierwszego lub drugiego poziomu piekarnika.





Aby obliczyć czas pieczenia, należy pomnożyć czas podany w poniższej tabeli przez liczbę centymetrów grubości filetu.





 WOŁOWINA		
	 (°C)	 (min)
Pieczeń lub filet wołowy, lekko wypieczony	190 - 200	5 - 6
Pieczeń lub filet wołowy, średnio wypieczony	180 - 190	6 - 8





 WOŁOWINA		
	 (°C)	 (min)
Pieczeń lub filet wołowy, dobrze wypieczony	170 - 180	8 - 10





 WIEPRZOWINA		
	 (°C)	 (min)
Łopátka / Kar-kówka / Szynka, 1-1,5 kg	160 - 180	90 - 120
Kotlety / Żeber-ka, 1-1,5 kg	170 - 180	60 - 90





 WIEPRZOWINA			
	 (°C)	 (min)	
Klops, 0,75-1 kg	160 - 170	50 - 60	
Golonka wieprzowa, podgotowana, 0,75-1 kg	150 - 170	90 - 120	

 CIELEĆCINA			
	 (°C)	 (min)	
Pieczeń cielęca, 1 kg	160 - 180	90 - 120	
Gicz cielęca, 1,5-2 kg	160 - 180	120 - 150	

 JAGNIĘCINA			
	 (°C)	 (min)	
Udziec jagnięcy / Pieczeń jagnięca, 1-1,5 kg	150 - 170	100 - 120	
Comber jagnięcy, 1-1,5 kg	160 - 180	40 - 60	

 DRÓB			
	 (°C)	 (min)	
Drób, porcje, 0,2-0,25 kg porcja	200 - 220	30 - 50	
Półki kurczaka, 0,4-0,5 kg porcja	190 - 210	35 - 50	

 DRÓB			
	 (°C)	 (min)	
Kurczak, pular- da, 1-1,5 kg	190 - 210	50 - 70	
Kaczka, 1,5-2 kg	180 - 200	80 - 100	
Gęś, 3,5-5 kg	160 - 180	120 - 180	
Indyk, 2,5-3,5 kg	160 - 180	120 - 150	
Indyk, 4-6 kg	140 - 160	150 - 240	





 RYBA (NA PARZE)			
	 (°C)	 (min)	
Cała ryba, 1-1,5 kg	210 - 220	40 - 60	

11.5 Termoobieg (niska temp.)





Funkcja służy do przygotowywania chudego, delikatnego mięsa i ryb. Nie należy używać jej do przyrządzania: potraw z drobiu, tłustych pieczeni wieprzowych ani mięs duszonych w sosie własnym. Temperatura dla funkcji Termosonda nie powinna przekraczać 65°C.

1. Obsmażyć mięso na patelni, w wysokiej temperaturze, przez 1-2 minuty po każdej stronie.
2. Umieścić mięso w głębokiej blasze lub bezpośrednio na ruszcie piekarnika. Umieścić blachę pod rusztem w celu zebrania tłuszczu. Używając tej funkcji, należy zawsze piec potrawy pod przykryciem.
3. Użyć Termosonda.
4. Wybrać funkcję: Termoobieg (niska temp.). Na pierwsze 10 minut można ustawić temperaturę między 80°C a 150°C. Domyślna temperatura to 90°C. Ustawić temperaturę dla funkcji Termosonda.

5. Po 10 minutach piekarnik automatycznie obniży temperaturę do 80°C.

 Ustawić temperaturę 120°C.			
	 (kg)	 (min)	
Steki	0.2 - 0.3	20 - 40	3
Filet wołowy	1 - 1.5	90 - 150	3
Pieczeń wołowa	1 - 1.5	120 - 150	1
Pieczeń cielęca	1 - 1.5	120 - 150	1

11.6 Rozmrażanie

	 (kg)	 Czas rozmrażania (min)	 Dalszy czas rozmrażania (min)	
Kurczak	1	100 - 140	20 - 30	Położyć kurczaka na odwróconym spodku i umieścić na dużym talerzu. Obrócić po upływie połowy czasu.
mięso	1 0.5	100 - 140 90 - 120	20 - 30	Obrócić po upływie połowy czasu.
Krem	2 x 0,2	80 - 100	10 - 15	Także lekko zmrożona śmietana daje się dobrze ubić.
Pstrąg	0.15	25 - 35	10 - 15	-
Truskawki	0.3	30 - 40	10 - 20	-
Masło	0.25	30 - 40	10 - 15	-
Tort	1.4	60	60	-

11.7 Pasteryzowanie

Należy stosować wyłącznie słoiki do pasteryzowania o tych samych rozmiarach.

Nie stosować słoików z zamknięciem typu twist-off, zamknięciem bagnetowym ani puszek metalowych.

Użyć pierwszego poziomu piekarnika.

Umieszczać na blasze do pieczenia ciasta nie więcej niż sześć jednolitrowych słoików wekowych.



Napełnić słoiki do takiego samego poziomu i zamknąć obejmami.

Słoiki nie mogą się stykać.

Na blachę do pieczenia ciasta wlać około 1/2 litra wody, aby zapewnić wystarczający poziom wilgotności w piekarniku.

Gdy płyn w słoikach zacznie lekko wrzeć (po około 35-60 minutach w słoikach jednolitrowych), należy wyłączyć piekarnik lub zmniejszyć temperaturę do 100°C (patrz tabela).

Ustawić temperaturę 160-170°C.

 OWOCE JAGODOWE		
	 (min) Czas do zagotowania	
Truskawki / Jagody leśne / Maliny / Dojrzały agrest	35 - 45	

 OWOCE PESTKOWE		
	 (min) Czas do zagotowania	 (min) Dalsza pasteryzacja w temperaturze 100°C
Brzoskwinie / Pigwy / Śliwki	35 - 45	10 - 15

 WARZYWA		
	 (min) Czas do zagotowania	 (min) Dalsza pasteryzacja w temperaturze 100°C
Marchew	50 - 60	5 - 10
Ogórki	50 - 60	-
Pikle	50 - 60	5 - 10
Kalarepa / Groszek / Szparagi	50 - 60	15 - 20



11.8 Suszenie - Termoobieg





Przykryć blachy pergaminem lub papierem śniadaniowym.

Aby uzyskać lepszy efekt, można zatrzymać proces w połowie czasu suszenia, otworzyć drzwi i pozostawić na noc w celu dokończenia suszenia.

W przypadku użycia jednej blachy umieścić ją na trzecim poziomie piekarnika.

W przypadku użycia dwóch blach umieścić je na pierwszym i czwartym poziomie piekarnika.



 WARZYWA		
	 (°C)	 (godz.)
Fasola	60 - 70	6 - 8
Papryka	60 - 70	5 - 6
Warzywa na zupę	60 - 70	5 - 6
Grzyby	50 - 60	6 - 8

 WARZYWA		
	 (°C)	 (godz.)
Zioła	40 - 50	2 - 3

Ustawić temperaturę 60-70°C.

 OWOCE	
	 (godz.)
Śliwki	8 - 10
Morele	8 - 10
Krojone jabłka	6 - 8
Gruszki	6 - 9



11.9 Termosonda

	 (°C)
Pieczeń cielęca	75 - 80

	 (°C)
Gicż cielęca	85 - 90
Angielska pieczeń wołowa, lekko wypieczona	45 - 50
Angielska pieczeń wołowa, średnio wypieczona	60 - 65
Angielska pieczeń wołowa, dobrze wypieczona	70 - 75
Łopátka wieprzowa	80 - 82
Golonka wieprzowa	75 - 80
Jagnięcina	70 - 75
Kurczak	98
Zając	70 - 75
Pstrąg / Leszcz morski	65 - 70
Tuńczyk / Łosoś	65 - 70



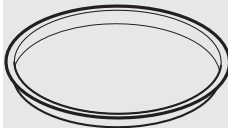
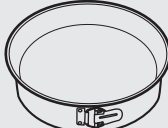

11.10 Termoobieg wilgotny – zalecane akcesoria





Należy używać używać naczyń i pojemników w ciemnym kolorze o matowej powierzchni. Pochłaniają one lepiej ciepło niż naczynia w jasnym kolorze o błyszczącej powierzchni.

			
Blacha do pizzy	Forma do pieczenia	Kokilki	Forma do tarty
W ciemnym kolorze, matowa średnica: 28 cm	W ciemnym kolorze, matowa średnica: 26 cm	Ceramiczne średnica: 8 cm, wysokość: 5 cm	W ciemnym kolorze, matowa średnica: 28 cm

11.11 Termoobieg wilgotny







Aby uzyskać najlepsze efekty, należy przestrzegać zaleceń z poniższej tabeli.







		 (°C)		 (min)
Słodkie bułeczki, 16 szt.	blacha do pieczenia ciasta lub głęboka blacha	180	2	20 - 30
Bułki, 9 szt.	blacha do pieczenia ciasta lub głęboka blacha	180	2	30 - 40
Pizza mrożona, 0,35 kg	ruszt	220	2	10 - 15
Rolada biszkoptowa	blacha do pieczenia ciasta lub głęboka blacha	170	2	25 - 35
Brownie	blacha do pieczenia ciasta lub głęboka blacha	175	3	25 - 30
Suflet, 6 szt.	ceramiczne kokilki na ruszcie	200	3	25 - 30
Biszkoptowy spód tarty	forma do tarty na ruszcie	180	2	15 - 25
Biszkopt królowej Wiktorii	naczynie do pieczenia na ruszcie	170	2	40 - 50
Gotowana ryba, 0,3 kg	blacha do pieczenia ciasta lub głęboka blacha	180	3	20 - 25
Cała ryba, 0,2 kg	blacha do pieczenia ciasta lub głęboka blacha	180	3	25 - 35
Filet rybny, 0,3 kg	blacha do pieczenia pizzy na ruszcie	180	3	25 - 30
Mięso gotowane, 0,25 kg	blacha do pieczenia ciasta lub głęboka blacha	200	3	35 - 45
Szaszłyk, 0,5 kg	blacha do pieczenia ciasta lub głęboka blacha	200	3	25 - 30
Ciasteczka, 16 szt.	blacha do pieczenia ciasta lub głęboka blacha	180	2	20 - 30







		 (°C)		 (min)
Makaroniki, 24 szt.	blacha do pieczenia ciasta lub głęboka blacha	180	2	25 - 35
Babeczki, 12 szt.	blacha do pieczenia ciasta lub głęboka blacha	170	2	30 - 40
Ciasto słone, 20 szt.	blacha do pieczenia ciasta lub głęboka blacha	180	2	25 - 30
Herbatniki, 20 szt.	blacha do pieczenia ciasta lub głęboka blacha	150	2	25 - 35
Babeczki, 8 szt.	blacha do pieczenia ciasta lub głęboka blacha	170	2	20 - 30
Warzywa, z wody, 0,4 kg	blacha do pieczenia ciasta lub głęboka blacha	180	3	35 - 45
Omlet wegetariański	blacha do pieczenia pizzy na ruszcie	200	3	25 - 30
Warzywa śródziemnomorskie, 0,7 kg	blacha do pieczenia ciasta lub głęboka blacha	180	4	25 - 30

11.12 Informacje dla ośrodków przeprowadzających testy

Testy zgodne z normą IEC 60350-1.

				 (°C)	 (min)	
Ciasteczka, 20 na blasze	Górna/dolna grzałka	Blacha do pieczenia ciasta	3	170	20 - 30	-
Ciasteczka, 20 na blasze	Termoobieg	Blacha do pieczenia ciasta	3	150 - 160	20 - 35	-

				 (°C)	 (min)	
Ciasteczka, 20 na blasze	Termoobieg	Blacha do pieczenia ciasta	2 i 4	150 - 160	20 - 35	-
Szarlotka, 2 formy o śr. 20 cm	Górna/dolna grzałka	Ruszt	2	180	70 - 90	-
Szarlotka, 2 formy o śr. 20 cm	Termoobieg	Ruszt	2	160	70 - 90	-
Biszkopt, foremka do ciasta Ø 26 cm	Górna/dolna grzałka	Ruszt	2	170	40 - 50	Nagrzewać wstępnie piekarnik przez 10 minut.
Biszkopt, foremka do ciasta Ø 26 cm	Termoobieg	Ruszt	2	160	40 - 50	Nagrzewać wstępnie piekarnik przez 10 minut.
Biszkopt, foremka do ciasta Ø 26 cm	Termoobieg	Ruszt	2 i 4	160	40 - 60	Nagrzewać wstępnie piekarnik przez 10 minut.
Ciasteczka maślane	Termoobieg	Blacha do pieczenia ciasta	3	140 - 150	20 - 40	-
Ciasteczka maślane	Termoobieg	Blacha do pieczenia ciasta	2 i 4	140 - 150	25 - 45	-
Ciasteczka maślane	Górna/dolna grzałka	Blacha do pieczenia ciasta	3	140 - 150	25 - 45	-
Tosty, 4-6 szt.	Grill	Ruszt	4	maks.	2-3 minuty pierwsza strona; 2-3 minuty druga strona	Nagrzewać wstępnie piekarnik przez 3 minuty.

				 (°C)	 (min)	
Burger wołowy, 6 szt., 0,6 kg	Grill	Ruszt i ociekaacz	4	maks.	20 - 30	Umieścić ruszt na czwartym poziomie, a ociekaacz na trzecim poziomie piekarnika. Obrócić produkt w połowie czasu pieczenia. Nagrzewać wstępnie piekarnik przez 3 minuty.

12. KONSERWACJA I CZYSZCZENIE



OSTRZEŻENIE!

Patrz rozdział dotyczący bezpieczeństwa.

12.1 Uwagi dotyczące czyszczenia



Środki czyszczące

Przód piekarnika należy myć miękką ściereczką zwilżoną ciepłą wodą z dodatkiem łagodnego płynu do mycia naczyń.

Do czyszczenia powierzchni metalowych należy stosować łagodny środek czyszczący.

Uporczywe zabrudzenia należy usuwać za pomocą specjalnego środka do czyszczenia piekarników. Nie czyścić powłoki katalitycznej środkiem do czyszczenia piekarników.



Codzienne użytkowanie

Po każdym użyciu należy oczyścić komorę piekarnika. Nagromadzenie się tłuszczu lub resztek potraw może skutkować pożarem. Zagrożenie jest większe dla blachy do opiekania.

Wewnątrz piekarnika lub na szybach drzwi może skraplać się para wodna. Aby ograniczyć zjawisko skraplania pary wodnej, należy uruchamiać piekarnik na 10 minut przed rozpoczęciem pieczenia. Po każdym użyciu osuszyć komorę miękką ściereczką.



Akcesoria

Po każdym użyciu akcesoriów należy wyczyścić je i pozostawić do wyschnięcia. Do czyszczenia należy użyć miękkiej ściereczki zwilżonej ciepłą wodą z dodatkiem płynu do mycia naczyń. Nie myć akcesoriów w zmywarce do naczyń.

Nie czyścić akcesoriów pokrytych powłoką zapobiegającą przywieraniu agresywnymi środkami czyszczącymi, ostrymi przedmiotami ani nie myć ich w zmywarce.

12.2 Piekarniki wykonane ze stali nierdzewnej lub aluminium

Drzwi piekarnika należy czyścić wyłącznie za pomocą wilgotnej ściereczki lub gąbki. Osuszyć miękką ściereczką.

Nie należy używać myjek stalowych, kwasów ani produktów ściernych, ponieważ mogą one uszkodzić powierzchnię piekarnika. Panel sterowania piekarnika należy czyścić stosując się do tych samych zaleceń.

12.3 Czyszczenie uszczelki drzwi

Należy regularnie sprawdzać uszczelkę drzwi. Uszczelka drzwi jest założona wokół obramowania komory piekarnika. Nie wolno korzystać z piekarnika, jeśli uszczelka drzwi jest uszkodzona. Skontaktować się z autoryzowanym centrum serwisowym.

Aby wyczyścić uszczelkę drzwi, należy zapoznać się z ogólnymi informacjami na temat czyszczenia.

12.4 Wymywanie przewodnic blach/wkładów katalitycznych

Aby wyczyścić piekarnik, należy wyjąć przewodnice blach/wkłady katalityczne.



UWAGA!

Podczas wyjmowania przewodnic blach należy zachować ostrożność. Panele katalityczne nie są przymocowane do ścianek piekarnika i mogą wypaść podczas wyjmowania przewodnic blach.

1. Odciągnąć przednią część przewodnic blach od bocznej ścianki. Przytrzymać tylne przewodnice blach i wkład katalityczny na miejscu drugą ręką.

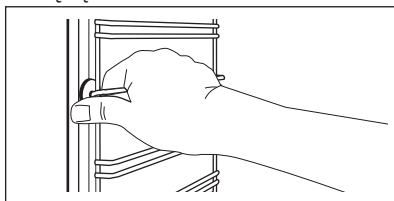

2. Odciągnąć tylną część przewodnic blach od bocznej ścianki i wyjąć je.

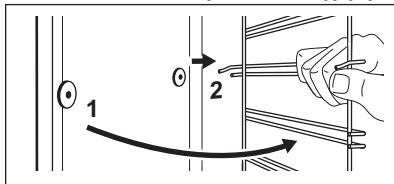

Zamontować akcesoria w odwrotnej kolejności.



Kołki ustalające przewodnic teleskopowych muszą być skierowane do przodu.

12.5 Czyszczenie katalityczne

Komora piekarnika jest pokryta emalią katalityczną. Pochłania ona tłuszcz.

Przed włączeniem funkcji czyszczenia katalitycznego:

- Wyjąć wszystkie akcesoria i wyjmowane przewodnice blach.
- Wyczyścić akcesoria piekarnika przy użyciu ciepłej wody z dodatkiem detergentu.
- Wyczyścić wewnętrzną szybę drzwi delikatną szmatką zwilżoną w ciepłej wodzie.

1. Dotknąć kilkakrotnie , aż na wyświetlaczu pojawi się "Cata" oraz czas trwania czyszczenia (1 godz.). Nie można zmienić czasu trwania czyszczenia katalitycznego. Możliwe jest opóźnienie rozpoczęcia czyszczenia za pomocą funkcji: KONIEC. Po upływie czasu czyszczenia rozlegnie się sygnał dźwiękowy. Piekarnik wyłączy się.
2. Nacisnąć dowolne pole czujnika, aby wyłączyć sygnał.
3. Gdy piekarnik ostygnie, wyczyścić komorę miękką wilgotną szmatką. Plamy lub odbarwienie powłoki katalitycznej nie mają wpływu na działanie czyszczenia katalitycznego.

12.6 Zdejmowanie i zakładanie drzwi

W drzwiach piekarnika znajdują się trzy szyby. Drzwi piekarnika i wewnętrzne szyby można wymontować do wyczyszczenia. Przed przystąpieniem do demontażu szyb należy zapoznać się z instrukcją „Zdejmowanie i zakładanie drzwi”.

 Niezdemontowane drzwi mogą się gwałtownie zamknąć podczas wyjmowania z nich szyb.

 **UWAGA!**
Nie używać piekarnika bez szyb.

1. Otworzyć całkowicie drzwi i znaleźć zawias po prawej stronie drzwi.
2. Za pomocą śrubokręta unieść i całkowicie obrócić dźwignię przy prawym zawiasie.

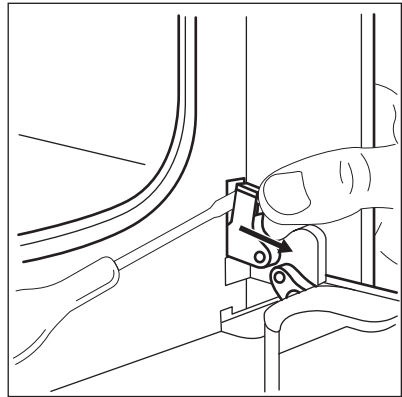

3. Znaleźć zawias po lewej stronie drzwi.

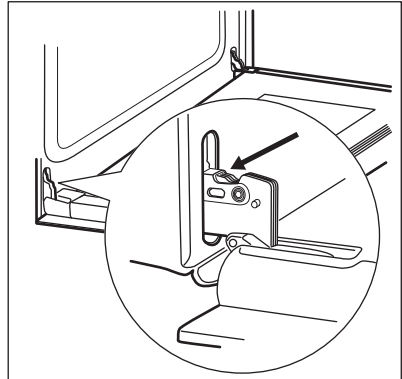

4. Unieść i całkowicie obrócić dźwignię przy lewym zawiasie.

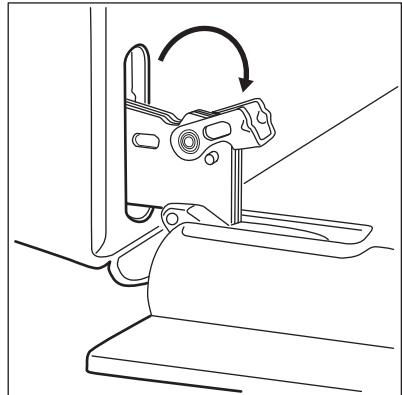

5. Przyknać drzwi piekarnika do połowy, do pierwszej pozycji otwarcia. Następnie unosząc i

pociągając drzwi do siebie, wyjąć je z mocowania.

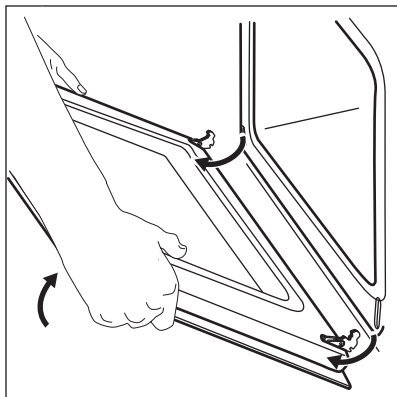

6. Umieścić drzwi na stabilnej powierzchni przykrytej miękką szmatką.
7. Chwycić z obu stron górną listwę drzwi (B) i nacisnąć do środka, aby zwolnić zatrzaski.

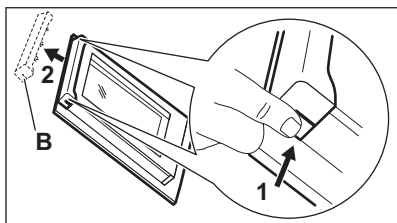

8. Pociągnąć listwę drzwi do przodu, aby ją zdjąć.
9. Chwycić szyby drzwi za górne krawędzie i ostrożnie wyjmować je po kolei. Zacząć od górnej szyby. Upewnić się, że szyba całkowicie wysunie się z prowadnic.

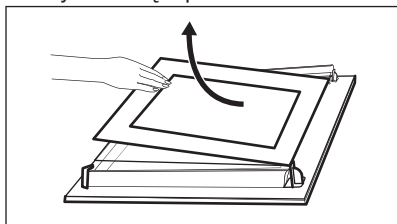

10. Umyć szyby wodą z płynem do mycia naczyń. Ostrożnie wytrzeć szyby do sucha. Nie myć szyb w zmywarce. Po umyciu zamontować szyby oraz drzwi piekarnika.

Umieścić szyby (A i B) we właściwych miejscach w odpowiedniej kolejności. Sprawdzić symbol/nadruk na boku szyby. Każda z szyb wygląda inaczej, aby ułatwić procedurę demontażu i montażu.

Zamontować prawidłowo listwę drzwi (powinno być słyszalne kliknięcie).

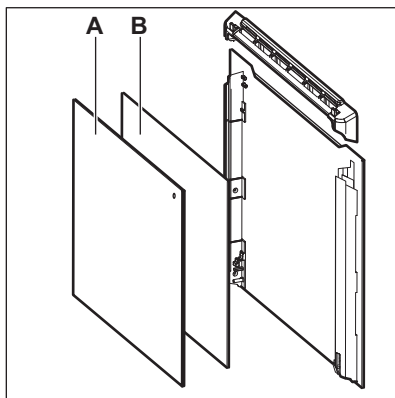

Upewnić się, że środkową szybą prawidłowo umieszczono w mocowaniu.

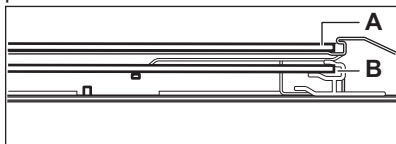

12.7 Wymiana żarówki



OSTRZEŻENIE!

Zagrożenie porażeniem prądem.
Żarówka może być gorąca.

1. Wyłączyć piekarnik. Odczekać, aż piekarnik ostygnie.
2. Odłączyć piekarnik od zasilania.
3. Umieścić szmatkę na dnie komory.



UWAGA!

Aby uniknąć zabrudzenia żarówki halogenowej tłuszczem, należy chwycić ją przez szmatkę.

Tyłne oświetlenie

1. Obrócić szklany klosz, aby go zdjąć.
2. Wyczyścić szklany klosz.

3. Wymienić żarówkę na nową, odpowiednią do piekarnika i odporną na działanie temperatury do 300°C.
4. Zamontować klosz.



13. ROZWIĄZYWANIE PROBLEMÓW



OSTRZEŻENIE!

Patrz rozdział dotyczący bezpieczeństwa.

13.1 Co zrobić, gdy...

Problem	Prawdopodobna przyczyna	Środek zaradczy
Nie można uruchomić piekarnika ani nim sterować.	Piekarnika nie podłączono do zasilania lub podłączono nieprawidłowo.	Sprawdzić, czy piekarnik prawidłowo podłączono do zasilania (patrz schemat połączeń, jeśli jest dostępny).
Piekarnik nie nagrzewa się.	Piekarnik jest wyłączony.	Włączyć piekarnik.
Piekarnik nie nagrzewa się.	Nie jest ustawiony aktualny czas.	Ustawić aktualny czas.
Piekarnik nie nagrzewa się.	Nie wprowadzono wymaganych ustawień.	Upewnić się, że wprowadzono prawidłowe ustawienia.
Piekarnik nie nagrzewa się.	Uruchomiona jest funkcja samoczynnego wyłączenia.	Patrz rozdział „Samoczynne wyłączenie”.
Piekarnik nie nagrzewa się.	Włączona jest blokada uruchomienia.	Patrz „Użycie funkcji Blokada uruchomienia”.
Piekarnik nie nagrzewa się.	Zadziałał bezpiecznik.	Sprawdzić, czy przyczyną nieprawidłowego działania jest bezpiecznik. Jeżeli nadal będzie dochodzić do wyzwalań bezpiecznika, należy skontaktować się z wykwalifikowanym elektrykiem.
Nie działa oświetlenie.	Przepaliła się żarówka.	Wymienić żarówkę.
Wyświetlacz nie pokazuje godziny, gdy jest wyłączony.	Wyświetlacz jest wyłączony.	Dotknąć jednocześnie  i  , aby ponownie włączyć wyświetlacz.

Problem	Prawdopodobna przyczyna	Środek zaradczy
Termosonda nie działa.	Wtyczka termosondy jest nieprawidłowo włożona do gniazda.	Włożyć wtyczkę termosondy jak najgłębiej do gniazda.
Potrawy pieką się za długo lub za szybko.	Temperatura jest za niska lub za wysoka.	Dostosować ustawienie temperatury. Postępować zgodnie ze wskazówkami zawartymi w instrukcji obsługi.
Na potrawach i w komorze piekarnika osiadają para i skropliny.	Potrawa pozostawała za długo w piekarniku.	Nie należy pozostawiać potraw w piekarniku na dłużej niż 15-20 minut po zakończeniu procesu pieczenia.
Wyświetlacz pokazuje „C2”.	Próbowano włączyć funkcję Kataliza lub Rozmrażanie, ale z gniazda nie wyjęto wtyczki termosondy.	Wyjąć wtyczkę termosondy z gniazda.
Wyświetlacz pokazuje „C3”.	Funkcja czyszczenia nie działa. Nie zamknięto dokładnie drzwi lub blokada drzwi nie działa prawidłowo.	Domknąć drzwi.
Na wyświetlaczu pojawia się kod błędu niewymieniony w tej tabeli.	Usterka układu elektrycznego.	<ul style="list-style-type: none"> Wyłączyć piekarnik za pomocą bezpiecznika lub wyłącznika bezpieczeństwa w szafce z bezpiecznikami, a następnie ponownie włączyć. Jeżeli na wyświetlaczu nadal wyświetla się kod błędu, należy skontaktować się z serwisem.
Urządzenie jest włączone, ale nie nagrzewa się. Nie działa wentylator. Na wyświetlaczu pojawi się "Demo".	Włączony jest tryb demonstracyjny.	Patrz „Użycie menu ustawień” w rozdziale „Dodatkowe funkcje”.

13.2 Informacje serwisowe

Jeżeli rozwiązanie problemu we własnym zakresie nie jest możliwe, należy skontaktować się ze sprzedawcą lub z autoryzowanym punktem serwisowym.

Dane niezbędne dla serwisu znajdują się na tabliczce znamionowej. Tabliczka

znamionowa znajduje się na przednim obramowaniu komory piekarnika. Nie usuwać tabliczki znamionowej z komory piekarnika.

Zalecamy wpisanie danych w tym miejscu:

Model (MOD.)

Numer produktu (PNC)

Numer seryjny (S.N.)

14. INSTALACJA



OSTRZEŻENIE!

Patrz rozdział dotyczący bezpieczeństwa.

14.1 Zabudowa urządzenia

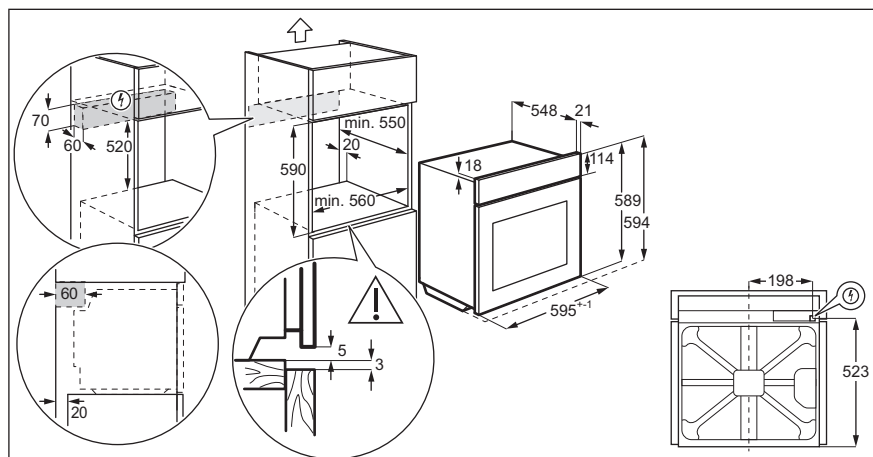
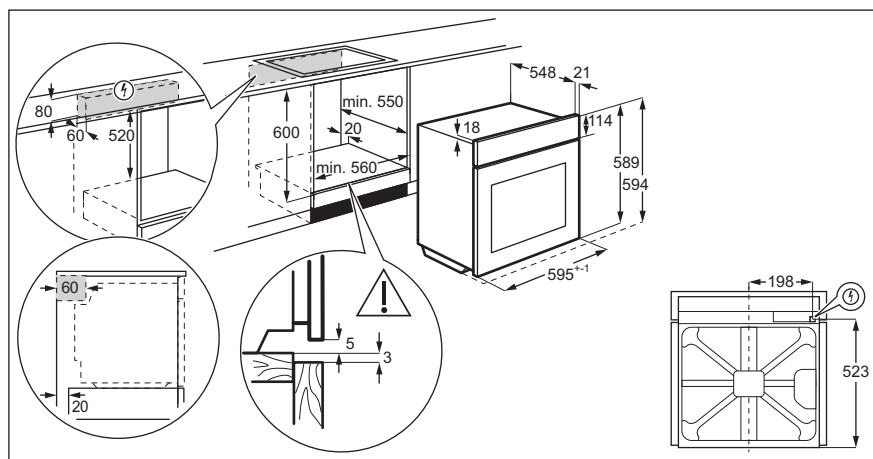

14.2 Mocowanie urządzenia do szafki

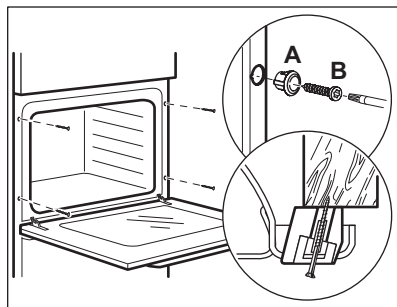

14.3 Instalacja elektryczna



Producent nie ponosi odpowiedzialności za nieprzestrzeganie zaleceń dotyczących bezpieczeństwa, które zawarto w rozdziałach poświęconych bezpieczeństwu.

Urządzenie wyposażono w przewód zasilający oraz wtyczkę.

14.4 Przewody

Rodzaje przewodów przeznaczonych do montażu lub wymiany:

H07 RN-F, H05 RN-F, H05 RRF, H05 VV-F, H05 V2V2-F (T90), H05 BB-F

Dobór przekroju przewodu należy przeprowadzić na podstawie mocy całkowitej podanej na tabliczce znamionowej. Można również skorzystać z informacji zawartych w tabeli:

Moc całkowita (W)	Przekrój przewodu (mm ²)
maksymalnie 1380	3 x 0.75
maksymalnie 2300	3 x 1
maksymalnie 3680	3 x 1.5

Przewód ochronny (żółto-zielony) musi być o 2 cm dłuższy od przewodu fazowego i neutralnego (niebieski i brązowy).

15. EFEKTYWNOŚĆ ENERGETYCZNA

15.1 Karta produktu

Informacje o produkcie zgodnie z normą UE 65-66/2014

Nazwa dostawcy	Electrolux
Oznaczenie modelu	EOE7C31X EOE7C31Z EOE7C31V
Wskaźnik efektywności energetycznej	81.2
Klasa efektywności energetycznej	A+
Zużycie energii przy standardowym obciążeniu w trybie tradycyjnym	0.93 kWh/cykl
Zużycie energii przy standardowym obciążeniu w trybie z termoobieganiem	0.69 kWh/cykl
Liczba komór	1

Źródła ciepła	Zasilanie elektryczne	
Pojemność	72 l	
Typ piekarnika	Piekarnik do zabudowy	
Masa	EOE7C31V	31.1 kg
	EOE7C31X	31.3 kg
	EOE7C31Z	31.3 kg

EN 60350-1 – Elektryczny sprzęt do gotowania do użytku domowego – Część 1: Elektryczne kuchnie, piekarniki, piekarniki parowe i opiekacze – Metody badań cech funkcjonalnych.

15.2 Oszczędzanie energii



Piekarnik wyposażono w funkcje umożliwiające oszczędzanie energii podczas codziennego pieczenia.

Należy sprawdzić, czy podczas pracy drzwi piekarnika są prawidłowo zamknięte. Nie otwierać drzwi zbyt często podczas pieczenia. Utrzymywać uszczelkę drzwi w czystości i upewnić się, że jest prawidłowo przymocowana.

Korzystanie z metalowych naczyń pozwala oszczędzać energię.

Gdy nie jest to konieczne, nie należy wstępnie nagrzewać piekarnika przed rozpoczęciem pieczenia.

Przygotowując kilka potraw, należy w miarę możliwości skracać przerwy między ich pieczeniem.

Pieczenie z termoobiegiem

Jeśli to możliwe, w celu oszczędzania energii należy korzystać z funkcji termoobieg.

Ciepło resztkowe

W ramach niektórych funkcji piekarnika, jeśli wybrano program z wyborem czasu (Czas lub Koniec), a czas pieczenia przekracza 30 minut, grzałki wyłączają się wcześniej.

Wentylator i oświetlenie nadal działają. Po wyłączeniu piekarnika na

wyświetlaczu pokazany jest poziom ciepła resztkowego. Ciepło resztkowe można wykorzystać do utrzymania temperatury potrawy.

Gdy pieczenie trwa dłużej niż 30 minut, należy zmniejszyć temperaturę piekarnika do minimum na 3-10 minut przed zakończeniem pieczenia. Ciepło resztkowe zgromadzone w piekarniku pozwoli dokończyć pieczenie.

Używać ciepła resztkowego do podgrzewania innych potraw.

Podtrzymywanie temperatury potraw

Wybrać najniższe możliwe ustawienie temperatury, aby wykorzystać ciepło resztkowe i podtrzymać temperaturę potrawy. Na wyświetlaczu pojawi się wskaźnik ciepła resztkowego lub temperatura.

Pieczenie z wyłączonym oświetleniem

Wyłączyć oświetlenie podczas pieczenia. Oświetlenie należy włączać, tylko gdy jest potrzebne.



Termoobieg wilgotny

Funkcja zapewnia oszczędność energii podczas pieczenia.

Podczas korzystania z tej funkcji oświetlenie wyłącza się automatycznie po 30 sekundach. Oświetlenie można ponownie włączyć, ale wpłynie to niekorzystnie na oszczędność energii.

Wyłączanie wyświetlacza

Wyświetlacz można wyłączyć.

Jednocześnie nacisnąć i przytrzymać  i . Aby włączyć, powtórzyć czynność.

16. OCHRONA ŚRODOWISKA

Materiały oznaczone symbolem  należy poddać utylizacji. Opakowanie urządzenia włożyć do odpowiedniego pojemnika w celu przeprowadzenia recyklingu. Należy zadbać o ponowne przetwarzanie odpadów urządzeń elektrycznych i elektronicznych, aby chronić środowisko naturalne oraz

ludzkie zdrowie. Nie wolno wyrzucać urządzeń oznaczonych symbolem  razem z odpadami domowymi. Należy zwrócić produkt do miejscowego punktu ponownego przetwarzania lub skontaktować się z odpowiednimi władzami miejskimi.

www.electrolux.com/shop



867355112-B-162019

