

Instrukcja obsługi ODKURZACZ OP 2018

Lucznik 



Model: OP 2018
Napięcie: DC 14,4 V
Moc: 85 W

Szanowny Kliencie

Dziękujemy za zakup profesjonalnego odkurzacza.

Dzięki temu, że spełnia najwyższe wymagania jakościowe oraz dzięki swej technologii, budowie i działaniu, długie użytkowanie produktu i satysfakcja są gwarantowane.

WAŻNE WSKAZÓWKI DOTYCZĄCE BEZPIECZEŃSTWA

Przed użyciem urządzenia należy uważnie przeczytać niniejszą instrukcję.

Przed użyciem urządzenia elektrycznego należy zawsze przestrzegać następujących podstawowych środków ostrożności:

- Odkurzacz jest przeznaczony do czyszczenia na sucho, więc nie należy go używać do zasysania cieczy, aby uniknąć jego uszkodzenia.
- Aby uniknąć wystąpienia zagrożeń, nie należy zanurzać ładowarki ani odkurzacza w wodzie w celu jego czyszczenia.
- Nie używać urządzenia na lub w pobliżu rozgrzanych powierzchni.
- Upewnić się, że szczeliny wentylacyjne urządzenia nie są zakryte, ponieważ wpływa to na wydostające się ciepło.
- Nie używać urządzenia do zasysania palnych lub łatwopalnych cieczy, takich jak benzyna, ani w miejscach, w których mogą się one znajdować.
- Należy upewnić się, że napięcie w gniazdku jest zgodne z napięciem podanym na etykiecie znamionowej ładowarki.
- Nie używać urządzenia z uszkodzoną ładowarką, przewodem lub wtyczką.
- Urządzenie może być użytkowane wyłącznie z zasilaczem dostarczonym wraz z urządzeniem.
- Aby uniknąć porażenia prądem elektrycznym przed czyszczeniem należy odłączyć źródło zasilania ładowarki.
- Nie należy używać urządzenia, jeśli przewód ładowarki jest uszkodzony, po awarii lub jeśli samo urządzenie jest w jakikolwiek sposób uszkodzone. Urządzenie należy oddać do autoryzowanego serwisu w celu sprawdzenia, naprawy lub regulacji. Nie wolno podłączać akumulatora do innych urządzeń niż przewidziane w instrukcji.
- Jeżeli akumulator nie może być dłużej używany, należy go odpowiednio zutylizować. Nie pozbywać się akumulatora przy użyciu ognia, ponieważ może dojść do eksplozji.
- Sprzęt może być użytkowany przez dzieci w wieku co najmniej 8 lat i przez osoby o obniżonych możliwościach fizycznych, umysłowych i osoby o braku doświadczenia i znajomości sprzętu, jeżeli zapewniony zostanie nadzór lub instruktaż odnośnie użytkowania sprzętu w bezpieczny sposób tak, aby związane z tym zagrożenia były zrozumiałe. Dzieci nie powinny bawić się sprzętem. Dzieci bez nadzoru nie powinny wykonywać czyszczenia i konserwacji sprzętu.

- Korzystanie z akcesoriów niezalecanych przez producenta może spowodować obrażenia ciała.
- Nie wolno wykorzystywać urządzenia do innych celów niż przewidziane.
- Nie używać na wolnym powietrzu.
- Urządzenie zawiera akumulatory, które mogą być wymieniane wyłącznie przez wykwalifikowany personel.
- **OSTRZEŻENIE:** Do ładowania akumulatora należy używać wyłącznie odłączanego zasilacza dostarczonego wraz z urządzeniem.

WYŁĄCZNIE DO UŻYTKU DOMOWEGO

POZNAJ SWÓJ ODKURZACZ

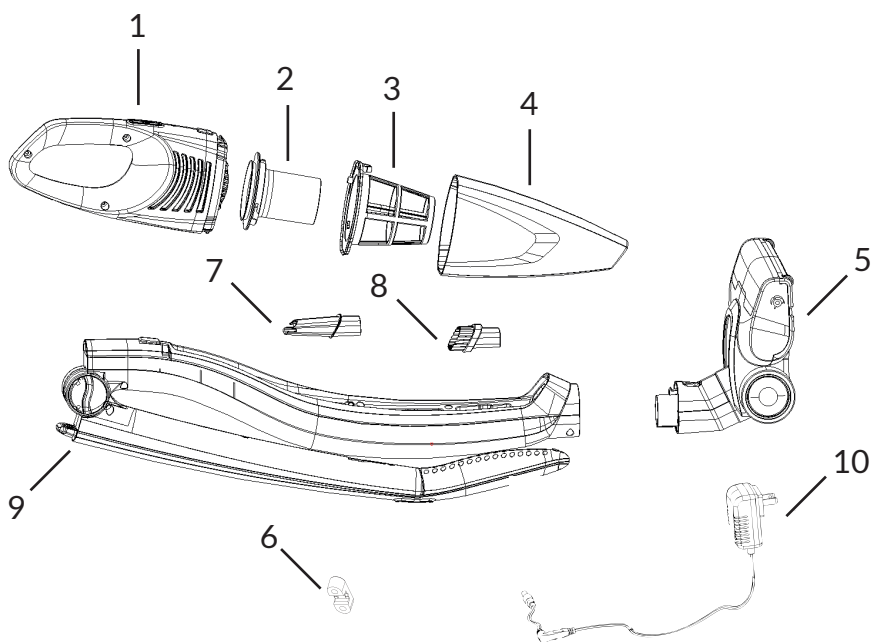

Rys. 2-1

1. Podjednostka
2. Filtr tkaninowy
3. Filtr siatkowy zatrzymujący piasek
4. Pojemnik na kurz
5. Szczotka podłogowa

6. Uchwyt przewodu
7. Ssawka płaska
8. Ssawka okrągła
9. Korpus
10. Ładowarka

INSTRUKCJA MONTAŻU

MONTAŻ KORPUSU I SZCZOTKI PODŁOGOWEJ

Należy włożyć szczotkę podłogową do korpusu zgodnie ze strzałką pokazaną na rys. 3-1, gdy przycisk zwalniający (2) zablokuje się na korpusie, należy podnieść uchwyt (1) i włożyć go do korpusu. W razie konieczności złożenia uchwytu, należy obrócić przycisk zwalniający uchwyt (3) (patrz rys. 3-2).

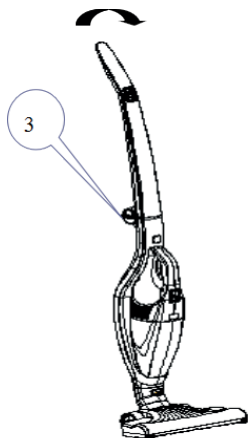

Rys. 3-1

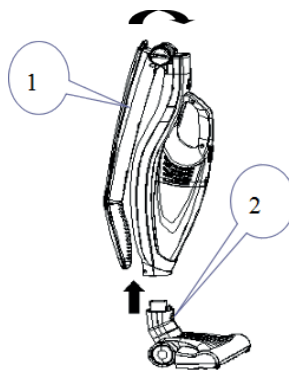

Rys. 3-2

INSTRUKCJA UŻYTKOWANIA

OBSŁUGA CAŁEJ JEDNOSTKI

Na uchwycie znajdują się dwa przyciski, tj. wyłącznik zasilania (1) i przycisk regulacji mocy (2) (patrz rys. 4-1). Po wciśnięciu włącznika zasilania (1) silnik uruchomi się i urządzenie przejdzie w tryb pracy na wysokich obrotach. Po wciśnięciu przycisku regulacji mocy (2) urządzenie przejdzie w tryb pracy na niskich obrotach. Po ponownym wciśnięciu przycisku regulacji mocy (2) urządzenie powróci do pracy w trybie wysokich obrotów. Po wciśnięciu włącznika zasilania (1) urządzenie przestanie działać. Podczas pracy należy zwrócić uwagę na wskaźniki poziomu naładowania akumulatora (3); wskaźniki będą stopniowo gasnąć w miarę zmniejszania się poziomu naładowania akumulatora, a urządzenie przestanie działać automatycznie, gdy wszystkie wskaźniki zgasną.

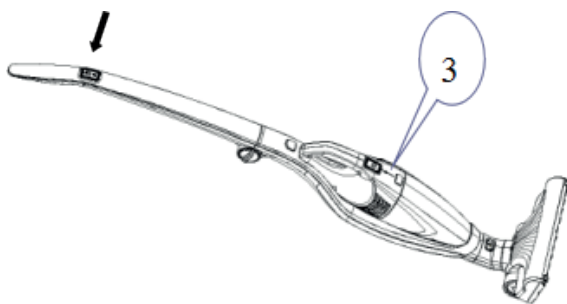
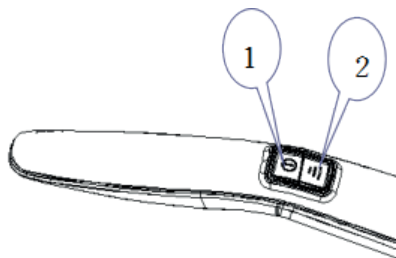

Rys. 4-1

OBSŁUGA PODJEDNOSTKI

Należy wcisnąć przycisk zwalniania podjednostki (4) (patrz rys. 4.2), chwycić za uchwyt podjednostki i zdjąć ją zgodnie ze strzałką pokazaną na rysunku, a następnie wcisnąć przełącznik podjednostki (5) (patrz rys. 4-3a), podjednostka wchodzi w stan roboczy i można wcisnąć przełącznik (5), aby przestała działać.

Jeżeli trzeba użyć ssawki okrągłej, należy włożyć ją do końcówki ssącej podjednostki zgodnie z rys. 4-3a, a następnie ponownie ją włączyć. Jeśli trzeba użyć ssawki płaskiej, należy włożyć ją do końcówki ssącej podjednostki zgodnie z rys. 4-4a, a następnie ponownie włączyć.

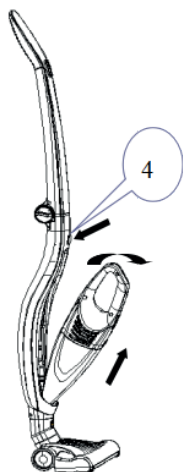

Rys. 4-2

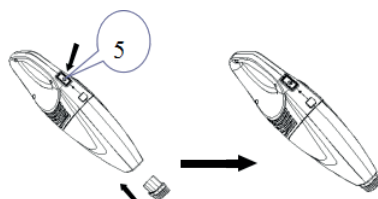

Rys. 4-3a

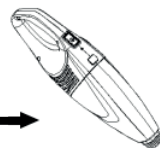

Rys. 4-3b

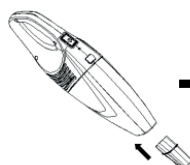

Rys. 4-4a

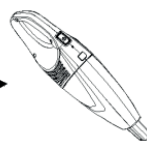

Rys. 4-4b

CZYSZCZENIE I KONSERWACJA

- Należy odłączyć sprzęt od podjednostki, a następnie nacisnąć przycisk zwalnający (2) pojemnika na kurz (1), aby oddzielić go od podjednostki.

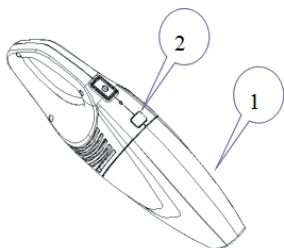

Rys. 6-1

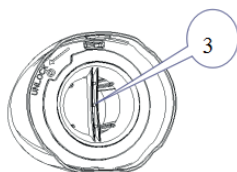

Rys. 6-2a

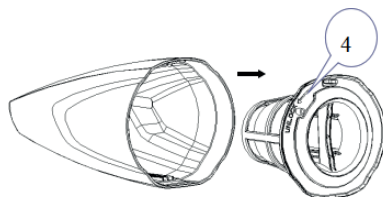

Rys. 6-2b

- Należy chwycić uchwyt filtra (3) i wyjąć zespół filtrujący (4) ze zbiornika na kurz, a następnie opróżnić zbiornik na kurz i spłukać go wodą. Na koniec wytrzeć resztki wody ze zbiornika na kurz.
- Należy chwycić uchwyt filtra (3) i obrócić go w kierunku przeciwnym do ruchu wskazówek zegara, aby wyjąć filtr siatkowy zatrzymujący piasek (5), a następnie opróżnić filtr tkaninowy (6) i opłukać go wodą. Na koniec wytrzeć resztki wody z pokrywy filtra.

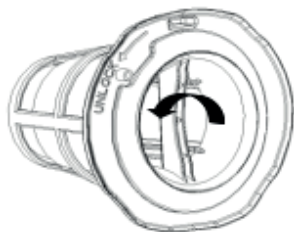

Rys. 6-3a

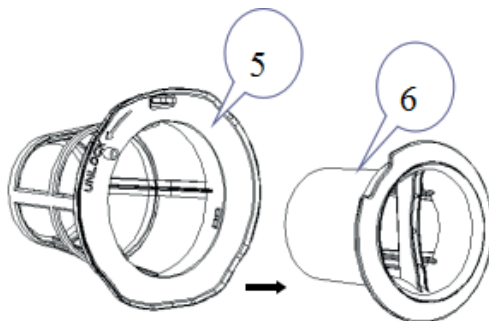

Rys. 6-3b

- W przypadku nieefektywnego działania urządzenia należy oczyścić wodą filtr siatkowy zatrzymujący piasek (5) i filtr tkaninowy (6), a po czyszczeniu wysuszyć go całkowicie.

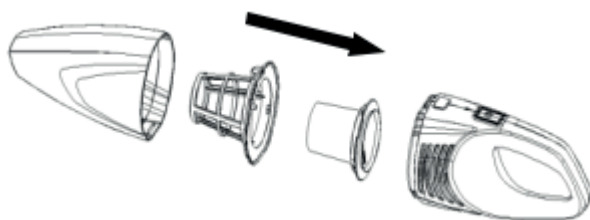

Rys. 6-4

- Po wyczyszczeniu elementów pojemnika na kurz należy najpierw zamontować filtr tkaninowy (6) do filtra siatkowego zatrzymującego piasek (5), a następnie włożyć je do pojemnika na kurz, a dalej zamontować pojemnik na kurz w podjednostce.
- Jeżeli na szczotce podłogowej znajdują się włosy, należy nacisnąć element zwalniający wałek szczotki (7) w sposób pokazany poniżej, aby otworzyć pokrywę wałka szczotki, a następnie wyjąć wałek szczotki (8).

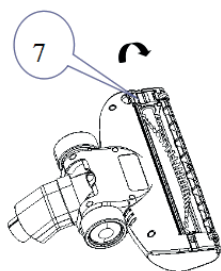

Rys. 6-5a

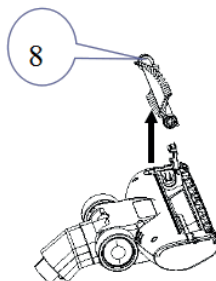

Rys. 6-5b

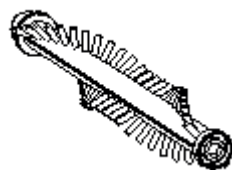

Rys. 6-6

- Należy skrobać wzdłuż gniazda pozycjonującego wałek szczotki używając ostrza i przeczyszczyć wlot powietrza. Następnie ponownie zamontować szczotkę podłogową i zamknąć pokrywę wałka szczotki.
- **UWAGA:** Zaleca się czyścić pojemnik na kurz po każdym użyciu. Jeśli filtr siatkowy zatrzymujący piasek i filtr tkaninowy są zablokowane na skutek gromadzenia się pyłu, należy je wyczyścić lub wymienić w odpowiednim czasie. Elektryczny wałek szczotki może być po dłuższym czasie użytkowania owinięty włosami lub innymi kłaczkami, dlatego należy go wyczyścić w odpowiednim czasie, aby urządzenie działało wydajnie.

PARAMETRY ELEKTRYCZNE

Model produktu	OP 2018
Napięcie robocze	DC 14,4 V
Moc znamionowa	85 W
Model ładowarki	JOD-S-180050GSN / ZD12D180050EU/ SW-180050EUL
Wejście ładowarki	100-240 V, 50-60 Hz
Wyjście ładowarki	18V, 500 mA
Moc znamionowa elektrycznej szczotki podłogowej	10,8 W
Rodzaj baterii	Litowo-jonowa
Czas ładowania	Okolo 3-5 godzin
Czas pracy przy dużej prędkości	Do 18 min
Czas pracy przy niskiej prędkości	Do 38 min
Pojemność zbiornika na kurz	0,5 l
Akcesoria	Ssawka szczelinowa, ssawka tapicerska, wymiomy odkurzacz ręczny
Wymiary produktu	275 x 162 x 1150 mm
Waga netto:	2,3 kg

WSKAZÓWKI DOTYCZĄCE UŻYTKOWANIA UCHWYTU ŚCIENNEGO

Po zamontowaniu na ścianie należy naładować odkurzacz. Ładowanie odbywa się w położeniu, w którym tuleja ładowarki typu L jest przytrzymywana przez uchwyt przewodu. Należy przymocować przewód ładowarki do ściany. Podłączyć wtyczkę DC do gniazda DC JACK znajdującego się z tyłu korpusu. Następnie podłączyć wtyczkę AC do miejscowego gniazda sieciowego. Obwód ładowania znacznie ładować odkurzacz (patrz rys. 8).

UWAGA: Podczas ładowania nie należy uruchamiać urządzenia.

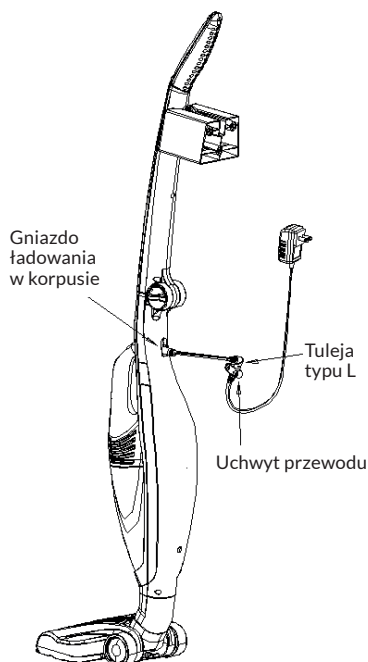

Rys. 8



INFORMACJA o postępowaniu ze użytym sprzętem elektrycznym i elektronicznym

W związku z obowiązkiem informacyjnym wynikającym z wprowadzenia ustawy o użytych sprzęcie elektrycznym i elektronicznym informujemy, że:

1. Zużyty sprzęt elektryczny i elektroniczny nie może być umieszczany z innymi odpadami. Sprzęt taki powinien być zbierany selektywnie o czym przypomina załączone oznakowanie (przekreślony, kołowy kontener na odpady).

2. Nieprzestrzeganie tej zasady może, przy nieprawidłowej utylizacji użytego sprzętu, stanowić zagrożenie dla środowiska i zdrowia ludzi, wynikające z obecności w sprzęcie składników niebezpiecznych (takich jak np. okablowanie elektryczne, tworzywa sztuczne, baterie, wyłączniki, płytki obwodów drukowanych, itp.). Aby uniknąć takiego zagrożenia, składniki takie powinny zostać zebrane i w odpowiedni sposób przetworzone przez wyspecjalizowane firmy.

3. Dane o masie sprzętu zawiera informacja o pozostałych podstawowych parametrach urządzenia (w załączeniu). Gospodarstwo domowe spełnia ważną rolę w przyczynianiu się do ponownego użycia i odzysku, w tym recyklingu, użytego sprzętu. Odbywa się to w szczególności poprzez uczestnictwo w systemie zbierania użytych urządzeń.

Informujemy, że użyty sprzęt możecie Państwo oddać bezpłatnie w sklepie, w którym został on zakupiony. Samodzielne demontowanie użytego sprzętu jest niedopuszczalne. Ze sklepu użyty sprzęt trafi następnie do wyspecjalizowanej firmy zajmującej się przetwarzaniem, odzyskiem (w tym recyklingiem) i unieszkodliwieniem składników niebezpiecznych.

UWAGA! W CELACH REKLAMACJI LUB WYMIANY URZĄDZENIA W PIERWSZEJ KOLEJNOŚCI NALEŻY SKONTAKTOWAĆ SIĘ ZE SPRZEDAWCĄ. W SZCZEGÓLNYCH PRZYPADKACH, Z WYRAŹNEGO POLECENIA SPRZEDAWCY, PROSIMY O KONTAKT Z SERWISEM CENTRALNYM.

**IMPORTER: ASPA Electro Sp. z o.o.
ul. Miechowity 1, 51-162 Wrocław**

**MAGAZYN GŁÓWNY / SERWIS:
ASPA Electro Sp. z o.o.
ul. Polna 29, 55-095 Długołęka (Polska)
tel. +48 71 722 52 88
e-mail: reklamacja@aspa.pl**

**ŻYCZYMY SATYSFAKCJI
Z UŻYTKOWANIA NINIEJSZEGO WYROBU.**

Importer deklaruje, że wyrób został wyprodukowany zgodnie z Dyrektywą Niskonapięciową LVD 2014/35/EU, Dyrektywą o Kompatybilności Elektromagnetycznej EMC 2014/30/EU, Dyrektywą ws. ograniczenia stosowania niektórych niebezpiecznych substancji w sprzęcie elektrycznym i elektronicznym ROHS2 2011/65/EU.

Lucznik

KARTA GWARANCYJNA

ODKURZACZ OP 2018

Szanowny Kliencie, zapewniamy o sprawnym działaniu zakupionego urządzenia pod warunkiem użytkowania go zgodnie z instrukcją obsługi. Urządzenie objęte jest 24-miesięczną gwarancją liczoną od daty zakupu.

- 1) Gwarancja na sprzedany towar nie wyłącza, nie ogranicza i nie zawiesza uprawnień kupującego wynikających z niezgodności towaru z umową.
- 2) Urządzenie przeznaczone jest wyłącznie do eksploatacji w warunkach indywidualnego gospodarstwa domowego.
- 3) Wszelkie usterki urządzenia wynikłe z wad materiałowych lub wadliwego wykonania stwierdzone w okresie gwarancji będą usuwane bezpłatnie w terminie 14 dni od daty dostarczenia urządzenia z kartą gwarancyjną do miejsca zakupu poprzez wymianę wadliwych części lub (jeśli uznamy za stosowne) wymianę całego urządzenia na nowe. Okres gwarancji ulega przedłużeniu o czas naprawy.
- 4) W przypadku wymiany urządzenia na nowe potrąca się równowartość brakujących lub uszkodzonych przez Kupującego elementów oraz ich wymiany.
- 5) Jeżeli wymiana urządzenia na nowe jest niemożliwa, kupującemu przysługuje prawo do zwrotu zapłaconej kwoty.
- 6) Usługa gwarancyjna jest świadczona wyłącznie po dostarczeniu kompletnego urządzenia wraz z dowodem zakupu (paragonu, faktury itp.) oraz kartą gwarancyjną do sprzedawcy, w miarę możliwości w oryginalnym opakowaniu lub innym odpowiednim dla zabezpieczenia przed uszkodzeniem. W razie braku kompletnego opakowania fabrycznego, ryzyko uszkodzenia urządzenia podczas transportu do i z miejsca zakupu ponosi reklamujący.
- 7) Naprawa gwarancyjna nie obejmuje czynności przewidzianych w instrukcji obsługi, do wykonania których zobowiązany jest kupujący we własnym zakresie i na własny koszt.
- 8) Gwarancją nie są objęte uszkodzenia mechaniczne oraz wady i uszkodzenia urządzenia powstałe na skutek:
 - A) transportu i przeładunku,
 - B) niewłaściwego użytkowania, niedbałości kupującego lub stosowania urządzenia niezgodnie z instrukcją obsługi albo przepisami bezpieczeństwa,
 - C) pożaru, powodzi, uderzenia pioruna czy też innych klęsk żywiołowych, nieprawidłowego napięcia zasilającego, normalnego zużycia w eksploatacji, czy też innych czynników zewnętrznych powodujących np. korozję czy plamy,
 - D) naruszenia plomb gwarancyjnych lub jakiegokolwiek innej ingerencji osób innych niż serwis (w tym również Kupującego).
- 9) Gwarancją nie są objęte również urządzenia, w których Kartę Gwarancyjną w jakikolwiek sposób zmieniono, zamazano, usunięto lub zatarto.
- 10) Gwarancja nie ma zastosowania, jeśli na Karcie Gwarancyjnej nie ma daty sprzedaży, pieczętki punktu sprzedaży.
- 11) Gwarancja obowiązuje jedynie w zakresie w niej określonym na terytorium Rzeczypospolitej Polskiej i dotyczy wyłącznie urządzeń marki Łuczniczka wprowadzonych do obrotu przez firmę Aspa Electro Sp. z o.o. na terytorium Polski.

IMPORTER:

ASPA Electro Sp. z o.o.
ul. Miechowity 1, 51-162 Wrocław

MAGAZYN GŁÓWNY / SERWIS:

ASPA Electro Sp. z o.o.
ul. Połna 29, 55-095 Długołęka (Polska)
tel. +48 71 722 52 88, e-mail: reklamacja@aspa.pl

.....
Data sprzedaży

.....
Pieczęćka sprzedawcy