



FZR 2021-E

Elektryczna kosiarka ogrodowa

INSTRUKCJA OBSŁUGI

**Dziękujemy za zakupienie tej ogrodowej elektrycznej kosiarki rotacyjnej.
Zanim zaczniesz z niej korzystać, przeczytaj uważnie niniejszą instrukcję obsługi
i zachowaj ją do wglądu.**

SPIS TREŚCI

1. OGÓLNE ZASADY BEZPIECZEŃSTWA	68
Ważne ostrzeżenia dotyczące bezpieczeństwa	68
Opakowanie.....	68
Instrukcja obsługi.....	68
2. SYMBOLE	69
3. OPIS (OBR 1).....	70
4. ZASADY BEZPIECZNEJ PRACY	71
Pozostałe ryzyka.....	71
Zanim zaczniesz korzystać z kosiarki.....	72
Przygotowanie do eksploatacji.....	72
Obsługa	73
Konserwacja i przechowywanie	73
5. MONTAŻ.....	74
5.1 Montaż mechanizmu uruchamiającego do górnej części uchwytu.....	74
5.2 Instalacja uchwytu.....	74
5.3 Instalacja kosza, założenie pokrywy kół.....	75
6. EKSPLOATACJA.....	76
6.1 Ustawienia wysokości koszenia	76
6.2 Podłączanie do sieci elektrycznej.....	76
6.3 Włączanie / wyłączenie kosiarki.....	76
6.4 Koszenie	77
7. DANE TECHNICZNE	78
8. KONSERWACJA.....	79
8.1 Wymiana noża.....	79
9. LIKWIDACJA.....	81

1. OGÓLNE ZASADY BEZPIECZEŃSTWA

WAŻNE OSTRZEŻENIA DOTYCZĄCE BEZPIECZEŃSTWA

- ✿ Starannie rozpakuj wyrób, zwracając uwagę, by nie wyrzucić żadnej części materiału opakowaniowego, zanim nie znajdziesz wszystkich elementów produktu.
- ✿ Przechowuj wyrób w suchym miejscu z dala od dzieci.
- ✿ Przeczytaj wszystkie uwagi i wskazówki. Nieprzestrzeganie ostrzeżeń i wskazówek może spowodować porażenie prądem elektrycznym, pożar lub ciężkie obrażenia.

OPAKOWANIE

Wyrób został umieszczony w opakowaniu chroniącym je przed uszkodzeniem podczas transportu. Opakowanie to jest surowcem i dlatego podlega recyklingowi.

INSTRUKCJA OBSŁUGI

Przed rozpoczęciem pracy z urządzeniem przeczytaj następujące zasady bezpieczeństwa i wskazówki dotyczące użytkowania. Zapoznaj się z elementami sterowania i prawidłowym użyciem urządzenia. Instrukcję należy ze starannością zachować do wglądu. Przynajmniej w czasie okresu gwarancyjnego zaleca się zachować oryginalne opakowanie włącznie z wewnętrznym materiałem pakowym, paragon i kartę gwarancyjną. W razie transportu zapakuj maszynę z powrotem do oryginalnego pudełka dostarczonego przez producenta, zapewniając w ten sposób maksymalną ochronę produktu podczas ewentualnego transportu (np. przeprowadzki lub wysyłki do serwisu).

 **Uwaga:** Jeśli przekazujesz maszynę innym osobom, przekaz ją wraz z instrukcją. Przestrzeganie załączonej instrukcji obsługi stanowi przesłankę do prawidłowego użytkowania urządzenia. Instrukcja obsługi zawiera również wskazówki dotyczące obsługi, konserwacji i naprawy.

Producent nie ponosi odpowiedzialności za wypadki lub szkody powstałe na skutek nieprzestrzegania niniejszej instrukcji.

2. SYMBOLE



Przed użyciem urządzenia zapoznaj się z zaleceniami dotyczącymi jego obsługi.



Osoby towarzyszące powinny znajdować się w dostatecznej odległości.



Zachowaj ostrożność podczas pracy z ostrzami. Ostrza obracają się również po wyłączeniu silnika. Przed rozpoczęciem konserwacji lub w przypadku uszkodzenia kabla wyjmij wtyczkę z gniazdka.



Utrzymuj kabel zasilający z dostatecznej odległości od ostrzy.



Ostrza obracają się również po wyłączeniu urządzenia. Przed kontaktem ze wszystkimi częściami urządzenia odczekaj na jego całkowite zatrzymanie.



Nie kosć trawy podczas deszczu i nie pozostawiaj kosiarki pod gołym niebem podczas deszczu.



Używaj ochronników słuchu.



Używaj środków ochrony wzroku.



Używaj środków ochrony dróg oddechowych.



Przed rozpoczęciem prac na urządzeniu koszącym zawsze odłącz dopływ prądu elektrycznego

3. OPIS (RYS. 1)

1. Górny uchwyt
2. Jednostka zapłonu
3. Przycisk zapłonu
4. Dźwignia uruchamiająca
5. Nakrętka z głowicą w kształcie rozety
6. Spodnia część uchwytu
7. Pokrywa zabezpieczająca kosza
8. Uchwyt do transportu
9. Obudowa kosiarki
10. Koła
11. Kosz zbiorczy
12. Kontrolka poziomu zapelnienia kosza

Rys. 1

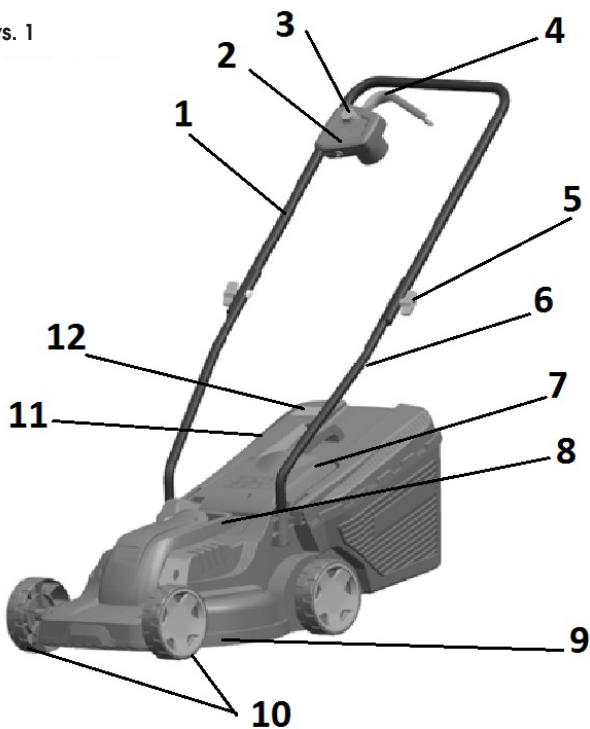

4. ZASADY BEZPIECZNEJ PRACY

- ✿ Nigdy nie używaj urządzenia, jeśli kabel zasilający jest uszkodzony lub w sposób widoczny zużyty.
- ✿ Jeśli podłączysz kosiarkę z uszkodzonym kablem do źródła napięcia, a następnie dotkniesz miejsca, na którym izolacja jest uszkodzona, przed odłączeniem kosiarki od źródła napięcia, narażasz się na ryzyko porażenia prądem elektrycznym.
- ✿ Nigdy nie dotykaj również nożów, dopóki urządzenie nie zostanie odłączone od źródła zasilania i dopóki noże nie przestaną się obracać.
- ✿ Zadbaj o to, aby przedłużacze nigdy nie były w kontakcie z nożami. Noże mogą uszkodzić izolację kabli, przez co może dojść do powstania ryzyka porażenia prądem elektrycznym w razie dotknięcia częścią ciała odizolowanego przewodu znajdującego się pod napięciem.
- ✿ Odłącz urządzenie od źródła napięcia (tj. wyciągnij wtyczkę kabla zasilającego z gniazda sieciowego):
 - Jeśli musisz pozostawić urządzenie bez nadzoru.
 - Jeśli zamierzasz usunąć usterkę.
 - Przed każdą kontrolą, każdym czyszczeniem czy naprawą.
 - Jeśli podczas koszenia natrafisz na przedmiot obcy.
 - Jeśli urządzenie nadmiernie wibruje.
- ✿ Zapoznaj się dokładnie z zasadami bezpiecznej pracy z urządzeniem oraz z instrukcją obsługi.
- ✿ Zalecenie: Podłączaj urządzenie tylko do takiego źródła napięcia, które jest wyposażone w wyłącznik różnicowoprądowy (RCD) o maksymalnej wartości znamionowego prądu różnicowego 30mA.
- ✿ Jeśli kabel zasilający jest uszkodzony, należy go oddać do wymiany przez producenta lub serwis.
- ✿ Urządzenia nie powinny obsługiwać osoby o ograniczonych zdolnościach fizycznych, sensorycznych lub mentalnych (łącznie z dziećmi). Ponadto z urządzenia nie powinny korzystać osoby o niewielkim doświadczeniu oraz osoby, których wiedza techniczna jest niedostateczna do obsługi tego urządzenia. Osoby te mogą obsługiwać urządzenie wyłącznie pod nadzorem osoby odpowiedzialnej lub po ich należytych pouczeniu w kwestii zasad bezpieczeństwa pracy.
- ✿ Jeśli w pobliżu urządzenia poruszają się dzieci, należy koniecznie zadbać o to, aby się nim nie bawiły.
- ✿ Uczucie mrowienia w rękach czy brak czucia w rękach świadczy o nadmiernych wibracjach urządzenia. W takim przypadku należy skrócić pracę, dokonywać wystarczająco długich przerw, rozdzielić ją na kilka osób lub w przypadku długiego używania kosiarki używać specjalnych rękawic przeciwwibracyjnych.
- ✿ Nieuniknionym zjawiskiem towarzyszącym użytkowaniu kosiarki jest hałas podczas pracy. Prace, którym towarzyszy hałas, należy wykonywać wyłącznie w wyznaczonych godzinach, tzn. w godzinach, w których wykonywanie takich czynności jest zwyczajowo przyjęte. Szanuj porę ciszy i staraj się ograniczyć pracę do niezbędnego czasu.
Zalecamy również, aby obsługa urządzenia i osoby znajdujące się bezpośrednio w pobliżu kultywatora były wyposażone w ochronniki słuchu.

POZOSTAŁE RYZYKA

- ✿ Pomimo tego, że nasze produkty są skonstruowane tak, aby odpowiadały obowiązującym normom technicznym i przepisom bezpieczeństwa, obsługa urządzenia może ze sobą nieść dla jego użytkowników niektóre ryzyka:
 - Z przestrzeni wokół mechanizmu tnącego mogą odlatywać kamienie lub ich ułamki.
 - Jeśli obsługa urządzenia nie będzie używać podczas pracy ochronników słuchu, naraża się na ryzyko ogłuchnięcia.
 - Obrażenia palców podczas konserwacji noża.

- Wdychanie cząsteczek skoszonej trawy.
 - Porażenie prądem elektrycznym przy dotknięciu niez izolowanych części.
- ☼ Urządzenia nie powinny obsługiwać osoby o ograniczonych umiejętnościach fizycznych, sensorycznych lub mentalnych (tącznie z dziećmi), ewentualnie osoby bez doświadczenia czy osoby, których wiedza techniczna związana z tym zadaniem jest ewidentnie niedostateczna. Mogą one obsługiwać urządzenie wyłącznie pod nadzorem innej kompetentnej osoby lub po uzyskaniu dokładnych instrukcji w kwestii zasad bezpiecznej pracy z urządzeniem.
 - ☼ Jeśli w pobliżu urządzenia poruszają się dzieci, należy koniecznie zadbać o to, aby się nim nie bawiły.

⚠ UWAGA! Przed użyciem tej kosiarki do trawy dokładnie przeczytaj instrukcję obsługi. Upewnij się, że zapoznałeś się dokładnie z wszystkimi elementami sterowania. Przestrzeganie zasad bezpiecznej pracy z urządzeniem minimalizuje ryzyko wybuchu pożaru, porażenia prądem elektrycznym lub obrażeń mechanicznych.

- ☼ Zachowaj instrukcję obsługi do użytku w przyszłości.
- ☼ Na skutek nieprawidłowego użytkowania urządzenia powstaje ryzyko obrażeń. Użytkowanie kosiarki do trawy może spowodować u użytkownika lub osób znajdujących się w pobliżu poważne obrażenia, dlatego należy nieustannie przestrzegać zasad jej bezpiecznego użytkowania, aby wykluczyć takie ryzyko. W tym zakresie użytkownik jest odpowiedzialny za bezpieczeństwo pracy z urządzeniem. Nigdy nie używaj również urządzenia, jeśli będzie w nim brakować jakichkolwiek elementów zabezpieczających lub jeśli jakikolwiek element nie będzie sprawnie działać.

ZANIM ZACZNIESZ KORZYSTAĆ Z KOSIARKI

- ☼ Przeczytaj uważnie wszystkie zalecenia podane w niniejszej instrukcji obsługi. Zapoznaj się dokładnie z elementami sterowania urządzenia i zasadami jego prawidłowego użycia.
- ☼ Nigdy nie pozwalaj dzieciom ani osobom, których nie znasz i nie wiesz z pewnością, że zapoznali się z elementami sterowania i zasadami bezpiecznej pracy z tym urządzeniem, aby samodzielnie używały kosiarki. Lokalne przepisy prawne mogą również określać minimalną granicę wieku, od którego jest dozwolona samodzielna obsługa tego typu urządzeń. Prosimy o zapoznanie się z odpowiednimi ustawami regulującymi tę problematykę w Twoim kraju.
- ☼ Nigdy nie używaj kosiarki, jeśli w jej pobliżu będą się poruszać osoby, w szczególności małe dzieci, lub zwierzęta domowe.
- ☼ Pamiętaj, że użytkownik urządzenia niesie pełną odpowiedzialność za ewentualne obrażenia lub szkody majątkowe spowodowane na skutek eksploatacji urządzenia.

PRZYGOTOWANIE DO EKSPLOATACJI

- ☼ Podczas pracy należy nosić odpowiednie obuwie i spodnie z długimi nogawkami. Nigdy nie pracuj z kosiarką, jeśli masz bose nogi lub jeśli masz na nogach sandały.
- ☼ Przed rozpoczęciem pracy sprawdź teren i usuń wszelkie przedmioty, które mogą zostać odrzucone przez urządzenie.

⚠ UWAGA! Przed każdym użyciem urządzenia sprawdź, czy nie jest uszkodzony lub nadmiernie zużyty nóż tnący, czop i jego mocowanie oraz cała konstrukcja kosiarki. Jeśli chcesz wymienić uszkodzoną lub zużytą część, która nie występuje w urządzeniu w jednym egzemplarzu, wymień zawsze cały komplet, aby wymiana nie spowodowała utraty równowagi.

OBŚLUGA

- ☼ Obsługuj urządzenie wyłącznie przy świetle dziennym lub przy dostatecznie silnym sztucznym oświetleniu.
- ☼ O ile to możliwe, nie kosć mokrej trawy.
- ☼ Zadbaj o to, aby podczas pracy mieć stabilną postawę i mocne wsparcie.
- ☼ Nie biegaj za kosiarką, ale zawsze chodź w normalnym tempie.
- ☼ Podczas pracy z kosiarką obowiązują następujące zasady ogólne: Podczas koszenia na zboczu nie chodź w kierunku w górę i w dół, ale zawsze wzdłuż poziomo, a więc poziomo, prostopadłe do nachylenia stoku.
- ☼ Przy każdej zmianie kierunku podczas pracy na zboczu należy zachować ostrożność.
- ☼ Nigdy nie używaj kosiarki na wyjątkowo stromych zboczach.
- ☼ Jeśli musisz przyciągnąć kosiarkę podczas pracy do siebie lub jeśli podczas koszenia konieczne jest poruszanie kosiarką do tyłu, zachowaj zwiększona ostrożność.
- ☼ Jeśli przemieszczasz urządzenie lub jeśli przejeżdżasz nim po powierzchni bez trawy, wyłącz zawsze napęd noży.
- ☼ Nigdy nie korzystaj z urządzenia, jeśli stwierdzisz, że ma uszkodzone pokrywy lub jeśli brakuje na nim jakiegokolwiek elementu zabezpieczającego, jak np. odrzutniki i wyłapywacze skoszonej trawy.
- ☼ Uruchamiaj silnik wyłącznie w sposób opisany w instrukcji obsługi dbając przy tym, aby nogi nie znajdowały się w pobliżu noży.
- ☼ Podczas uruchamiania silnika nigdy nie pochylaj urządzenia, o ile nie jest to konieczne do rozruchu kosiarki. W takim wypadku przechyl kosiarkę do góry tą stroną, która jest bardziej oddalona od Ciebie.
- ☼ Nigdy nie wkładaj rąk ani nóg pod kosiarkę, w szczególności w pobliżu ruchomych części. Nigdy nie zakrywaj otworu wyrzutowego skoszonej trawy.
- ☼ Nigdy nie przemieszczaj urządzenia z włączonym silnikiem.
- ☼ Zawsze najpierw wyłącz silnik i wyjmij wtyczkę kabla zasilającego z gniazdka, a dopiero potem zacznij usuwać usterki lub opróżniać kosz na skoszoną trawę.
 - Postępuj w ten sam sposób przed każdą kontrolą, czyszczeniem lub naprawą urządzenia.
 - Jeśli podczas koszenia natrafisz na przedmiot obcy, sprawdź, czy doszło do uszkodzenia kosiarki. Jeśli tak się stało, przed ponownym uruchomieniem silnika należy naprawić uszkodzenie.
 - Postępuj w ten sam sposób, jeśli urządzenie zacznie niezwykle mocno wibrować (dokonaj natychmiast kontroli urządzenia!)
- ☼ Wyłącz silnik za każdym razem, kiedy odchodzisz od urządzenia.

KONSERWACJA I PRZECHOWYWANIE

- ☼ Zadbaj o to, aby wszystkie nakrętki, czopy i wkręty zostały prawidłowo dokręcone. Zapewni to bezpieczną pracę urządzenia.
- ☼ Sprawdzaj regularnie, czy kosz zbiorczy nie jest uszkodzony lub nadmiernie zużyty.
- ☼ Natychmiast wymień zużyte lub uszkodzone części na nowe, przyczyni się to do bezpiecznej pracy kosiarki.
- ☼ Podczas kalibrowania elementów, które można ustawić, uważaj, aby nie przytrzasnąć palców pomiędzy ruchomymi częściami a stałą częścią urządzenia. Jeśli chcesz przechowywać kosiarkę w pomieszczeniu zamkniętym, poczekaj do momentu wychłodzenia silnika.

5. MONTAŻ

W celach transportowych kosiarka jest dostarczana rozłożona. Przed użyciem musi zostać złożona według następujących kroków:

5.1 MONTAŻ MECHANIZMU URUCHAMIAJĄCEGO DO GÓRNEJ CZĘŚCI UCHWYTU

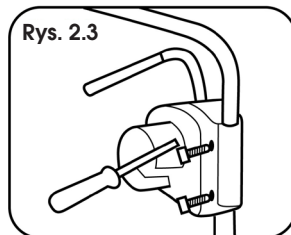
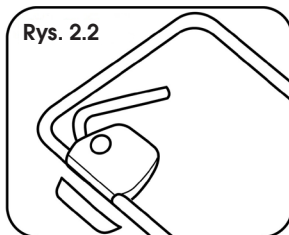
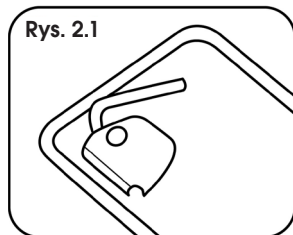

- ✿ Przyłóż mechanizm do uchwytu patrz rysunek 2.1
- ✿ Przyłóż spodnią część mocującą patrz rysunek 2.2
- ✿ Połącz obie części załączonymi wkrętami i wspólnie dokręć. Rysunek 2.3

5.2 INSTALACJA UCHWYTU

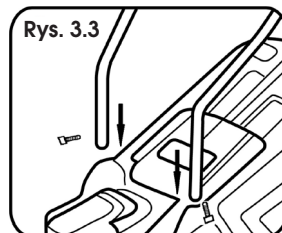
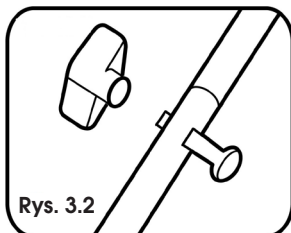
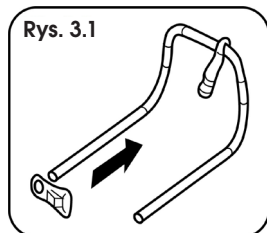

- ✿ Przed montażem uchwytu wsuń na górną część hak do mocowania kabla zasilającego. Rysunek 3.1
- ✿ Połącz górną i dolną część uchwytu przy pomocy dołączonych śrub i nakrętek z głowicą rozetową. Rysunek 3.2
- ✿ Wsuń oba końce uchwytu do otworów w korpusie kosiarki i z boku przymocuj dołączonymi wkrętami. Rysunek 3.3
- ✿ Przymocuj kabel do uchwytu przy pomocy plastikowych klamer.

 **Uwaga:** podczas przechowywania uchwyt można złożyć.

5.3 INSTALACJA KOSZA, ZAŁOŻENIE POKRYWY KÓŁ

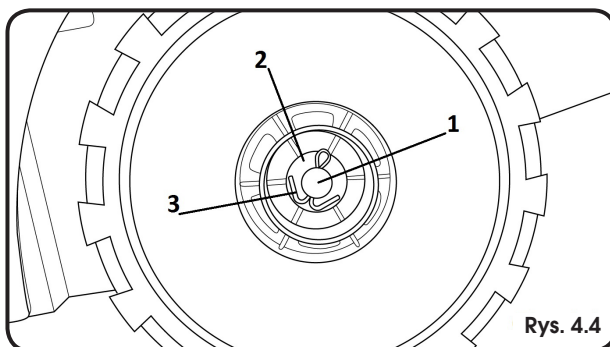
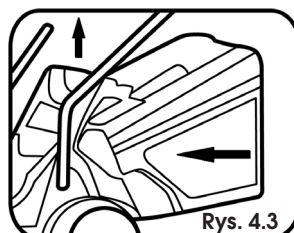
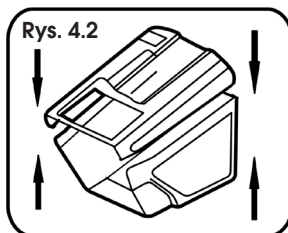
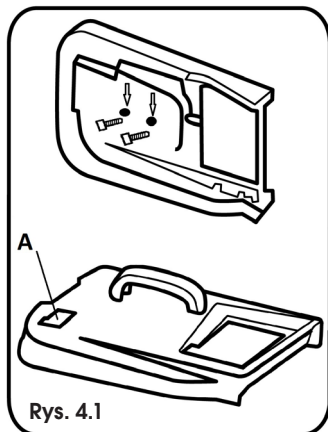

- ✿ Do górnej części kosza przymocuj uchwyt przy pomocy załączonych wkrętów. Rysunek 4.1
- ✿ Połącz górną i dolną część kosza. Rysunek 4.2
- ✿ Aby założyć kosz na kosiarkę, należy najpierw podnieść tylną pokrywę zabezpieczającą kosza. Rysunek 4.3
- ✿ Załóż koło kosiarki na oś. Rysunek 4.4, punkt 1. Załóż podkładkę i przymocuj zawleczkę. Rysunek 4.4., punkt 2 i 3.

Na koniec załóż pokrywę koła. Powtórz procedurę dla wszystkich 4 kół.

⚠ UWAGA: Kosz jest wyposażony w element sygnalizujący jego napełnienie. Rysunek 4.1 punkt A. Jeśli kłapka jest uchylona, kosz nie jest zapełniony. W przeciwnym razie należy wysypać zawartość kosza

6. EKSPLOATACJA

6.1 USTAWIENIA WYSOKOŚCI KOSZENIA

⚠ UWAGA: Przed rozpoczęciem ustawiania wysokości koszenia sprawdź, czy kosiarka jest wyłączona i czy nóż się nie porusza.

⚠ UWAGA: Po wyłączeniu kosiarki nóż obraca się jeszcze przez kilka sekund. Obracający się nóż może spowodować obrażenia.

Wysokość koszenia ustawia się w 3 pozycjach osobno na przedniej i tylnej osi kół.

1. pozycja 20 mm
2. pozycja 38 mm
3. pozycja 56 mm

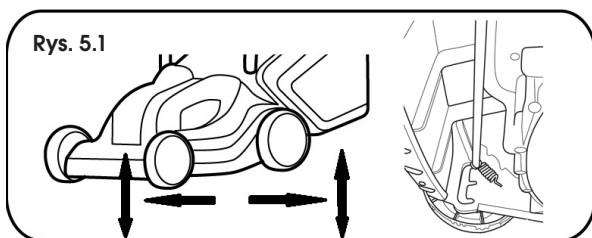

- ✿ Ustawienie wysokości przednich kół – pociągnij koło w kierunku od kosza i wybierz pożądaną wysokość. Powtórz procedurę dla obu przednich kół. Rysunek 5.1
- ✿ Ustaw wysokość tylnych kół – pociągnij koło w kierunku do kosza i wybierz pożądaną wysokość. Wysokość powinna być taka sama dla przednich i tylnych kół. Powtórz procedurę dla obu tylnych kół. Rysunek 5.1

⚠ UWAGA: Upewnij się, że wszystkie 4 koła mają ustawioną tę samą wysokość

📖 Uwaga: Trawniki założone przy użyciu standardowych mieszanek traw nie powinny być koszone na wysokość niższą niż 4 cm. Trawnik nie powinien być skracany o więcej niż 1/3 swojej wysokości.

6.2 PODŁĄCZANIE DO SIECI ELEKTRYCZNEJ

Podłącz wtyczkę kabla do sieci elektrycznej (230-240 V, 50 Hz).

Upewnij się, że kabel jest dostatecznie długi.

Długość kabla nie powinna przekroczyć 30 m. Przy wykorzystaniu dłuższego kabla kosiarka może tracić moc.

6.3 WŁĄCZANIE / WYŁĄCZANIE KOSIARKI

⚠ UWAGA: Nie włączaj kosiarki, jeśli stoi w wysokiej trawie.

Włączenie:

Wciśnij i przytrzymaj przycisk bezpieczeństwa. Rysunek 6 punkt A. Następnie przyciągnij dźwignię uruchamiającą do uchwytu. Rysunek 6 punkt B. Zwolnij przycisk zabezpieczający.

Wyłączenie:

Zwolnij dźwignię uruchamiającą (Rysunek 6 punkt B)

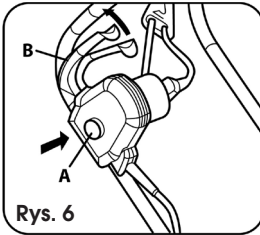

⚠ UWAGA: Po wyłączeniu kosiarki nóż obraca się jeszcze przez kilka sekund.

⚠ UWAGA: Nie wyłączaj i nie włączaj kosiarki szybko po sobie.

6.4 KOSZENIE

⚠ UWAGA: Koś trawnik tylko wówczas, gdy jest suchy. Koszenie wilgotnej trawy spowoduje niepożądane zanieczyszczenie kosiarki oraz spadek mocy i gorsze zbieranie skoszonych trawy.

⚠ UWAGA: Koś zawsze w kierunku od kabla. Zapobiegiesz w ten sposób niekontrolowanemu przecięciu kabla. Rysunek 7.

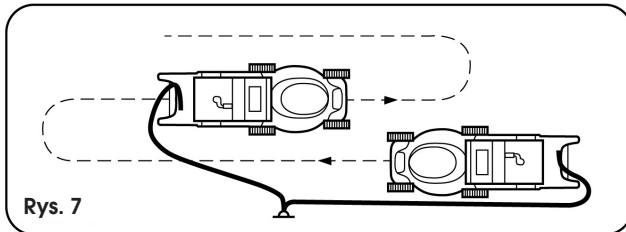

7. DANE TECHNICZNE

Model	FZR 2021 E
Zasilanie	230-240 V, 50 Hz
Pobór mocy	1200 W
Obroty na biegu jałowym	3 400 min ⁻¹
Szerokość koszenia (długość noża)	320 mm
Wysokość koszenia	20/38/56 mm - 3 pozycje
Pojemność kosza zbiorczego	30 l
Ciężar pustego urządzenia	7,25 Kg
Głośność	wg normy EN ISO 3744
Gwarantowany poziom mocy akustycznej (LWA max)	zgodnie z dyrektywą dotyczącą głośności 2000/14:
LwA MAX	96 dB(A)
Wibracje	< 30 m/s ²

8. KONSERWACJA

⚠ UWAGA! Zanim przystąpisz do demontażu kosza zbiorczego, wyłącz kosiarkę i wyjmij wtyczkę przedłużacza z gniazdka.

📖 Uwaga: Niżej opisany sposób konserwacji zalecamy wykonywać regularnie, dzięki czemu dojdzie do przedłużenia żywotności urządzenia i zwiększenia jego niezawodności.

- ✿ Dokonuj regularnie kontroli wizualnej urządzenia, aby wcześniej rozpoznać widoczne usterki lub poluzowanie, nieprawidłowe osadzenie czy uszkodzenie noża czy też uszkodzenie lub nadmierne zużycie innych części.
- ✿ Sprawdzaj regularnie, czy nie doszło do uszkodzenia pokryw ochronnych czy urządzeń ochronnych oraz czy znajdują się one na właściwych miejscach.
- ✿ Przed każdym użyciem urządzenia dokonaj wszelkich potrzebnych napraw i konserwacji.
- ✿ Jeśli pomimo regularnej konserwacji urządzenie nie działa, zwróć się o pomoc do naszego serwisu, ewentualna naprawa powinna zostać wykonana przez naszego partnera umownego w jednym z wyspecjalizowanych warsztatów marki Fieldmann.

8.1 WYMIANA NOŻA

W celu wymiany filtra powietrza zalecamy skontaktowanie z autoryzowanym serwisem. Używaj zawsze oryginalnych części zamiennych.

Przed przeglądem noża odłącz zawsze kosiarkę od sieci elektrycznej i sprawdź, czy silnik jest wyłączony.

⚠ UWAGA: Pamiętaj, że nóż wciąż się obraca nawet po kilku sekundach po wyłączeniu silnika. Nigdy nie próbuj zatrzymać noża. Sprawdzaj w regularnych odstępach czasu, czy nóż jest bezpiecznie przymocowany, czy jest ostry i w dobrym stanie. O ile to konieczne, naostrz go lub wymień.

Jeśli podczas koszenia nóż natrafi na jakiś przedmiot, wyłącz kosiarkę i poczekaj, aż nóż się zatrzyma. Następnie sprawdź stan noża i śruby mocujące.

Jeśli są one uszkodzone lub doszło do ich zgubienia, należy je natychmiast wymienić.

Ważne: Podczas pracy należy używać rękawic ochronnych.

Poluzuj 2 śruby, które przytrzymują nóż (za pomocą 6mm klucza imbusowego) przekręcając je w kierunku przeciwnym do ruchów wskazówek zegara, zdejmij nóż i wymień go na nowy. Upewnij się, czy nowy nóż jest zamontowany w prawidłowym kierunku. Dokręć plastikową nakrętkę śruby mocującej w kierunku zgodnym z ruchem wskazówek zegara.

- ✿ Odwróć kosiarkę do góry nogami.
- ✿ Zablokuj nóż przed obrotami przy pomocy śrubokręta. Rysunek 8.1
- ✿ Poluzuj śrubę noża i wymień nóż. Następnie ponownie przykręć. Rysunek 8.2

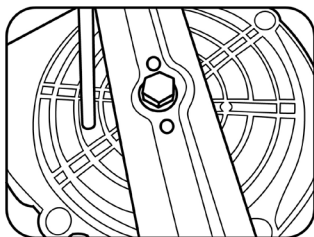

Rys. 8.1

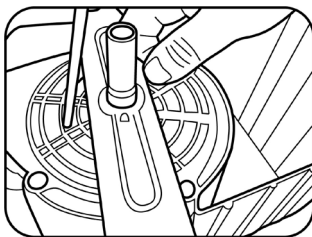

Rys. 8.2

9. LIKWIDACJA

WSKAZÓWKI I INFORMACJE DOTYCZĄCE GOSPODARKI ZUŻYTYM OPAKOWANIEM

Zużyty materiał z opakowania należy przekazać na gminne wysypisko odpadów.

LIKWIDACJA ZUŻYTYCH URZĄDZEŃ ELEKTRYCZNYCH I ELEKTRONICZNYCH



Ten symbol umieszczony na produkcie lub w jego dokumentacji przewodniej oznacza, że zużyte urządzenia elektryczne i elektroniczne nie mogą być wyrzucane wraz ze zwykłym odpadem komunalnym. W celu zapewnienia należytej likwidacji, utylizacji i recyklingu tych wyrobów należy przekazać je do wyznaczonych miejsc zbiórki odpadów. W niektórych państwach Unii Europejskiej lub innych krajach europejskich można zwrócić produkt lokalnemu sprzedawcy przy zakupie ekwiwalentnego nowego produktu. Prawidłowo likwidując produkt pomożesz zachować cenne źródła surowców naturalnych i weźmiesz udział w przeciwdziałaniu ich negatywnemu wpływowi na środowisko naturalne i zdrowie ludzkie, który mógłby być wynikiem nieodpowiedniej likwidacji odpadów. Szczegółowych informacji udzieli najbliższy urząd miasta lub najbliższe zakłady utylizacji. Za nieprawidłową likwidację tego rodzaju odpadów mogą być nakładane kary zgodne z lokalnymi przepisami.

Dotyczy przedsiębiorców z krajów Unii Europejskiej

Jeśli chcą Państwo likwidować urządzenia elektryczne i elektroniczne, prosimy o uzyskanie potrzebnych informacji od sprzedawcy lub dostawcy wyrobu. Likwidacja w pozostałych krajach poza Unią Europejską Ten symbol obowiązuje w Unii Europejskiej. Jeśli chcą Państwo zlikwidować ten wyrób, prosimy o uzyskanie potrzebnych informacji dotyczących prawidłowego sposobu likwidacji od lokalnych urzędów lub od sprzedawcy.



Ten produkt spełnia wszelkie podstawowe wymagania dyrektyw UE, które go dotyczą.

Zastrzegamy sobie możliwość dokonywania zmian tekstu, designu i danych technicznych wyrobu bez uprzedzenia.

Instrukcja użycia w języku oryginalnym.

