

UWAGA:

- Sprzętu nie powinny obsługiwać: dzieci poniżej 8. roku życia, osoby o obniżonej sprawności fizycznej lub umysłowej, osoby nieposiadające wystarczających umiejętności w obsłudze tego typu urządzeń. Takim osobom należy zapewnić właściwy nadzór lub instruktaż w zakresie bezpiecznej obsługi sprzętu oraz związanych z tym zagrożeń. Należy dopilnować, aby dzieci nie bawiły się sprzętem, a także nie dokonywały w nim żadnych czynności związanych z obsługą lub konserwacją. Należy uniemożliwić dzieciom poniżej 3. roku życia jakiegokolwiek dostęp do urządzenia, chyba że pod stałą opieką dorosłych. Dzieci mogą zatrzasnąć się w urządzeniach, znajdując się tym samym w sytuacji zagrożenia życia.



Dyrektywa europejska 2011/65 / UE w sprawie zużytego sprzętu elektrycznego i elektronicznego (WEEE) wymaga, aby stare domowe urządzenia elektryczne nie były utylizowane w zwykłym nieposortowanym strumieniu odpadów komunalnych. Stare urządzenia należy zbierać osobno, aby zoptymalizować odzyskiwanie i recykling materiałów, które zawierają, oraz zmniejszyć wpływ na zdrowie ludzkie i środowisko. Przekreślony symbol "kosza na śmieci" na produkcie przypomina o obowiązkach, które po wyrzuceniu urządzenia należy zebrać osobno.



Lusia[®] LUXPOL

PRALKO-WIRÓWKA INSTRUKCJA OBSŁUGI

Model:LXPB-75

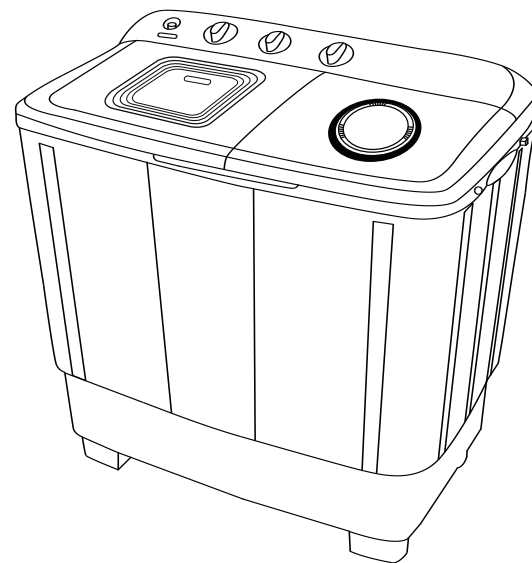







SPIS TREŚCI

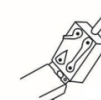

| | |
|-----------------------|---|
| Części | 2 |
| Instalacja | 3 |
| Metody prania | 4 |
| Po zakończeniu prania | 6 |

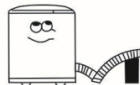
Przed przystąpieniem do użytkowania, należy przeczytać wszystkie wskazówki i ostrzeżenia, dotyczące bezpieczeństwa użytkowania. Nieprzestrzeganie podanych niżej ostrzeżeń, dotyczących bezpieczeństwa i wskazówek bezpieczeństwa, niewłaściwe zainstalowanie oraz użytkowanie urządzenia, może spowodować poważne obrażenia lub śmierć wskutek porażenia prądem, wybuchu pożaru.





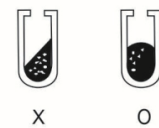
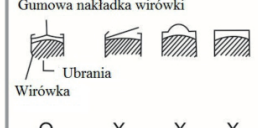



ZAKŁÓCENIA PRACY

| PROBLEMY | SPRAWDŹ | | |
|---------------------------------|---|---|---|
| Nie pierze |  Czy pokrętko czasu prania jest w pozycji "0"? |  Czy wirnik jest zablokowany? Czy nie ma awarii zasilania? Czy bezpiecznik nie jest przepalony? | |
| Nie wiruje |  Czy pokrętko czasu wirowania jest w pozycji "0"? |  Czy pokrywa jest zamknięta? |  Czy pranie jest rozłożone równomiernie? |
| Nie odprowadza wody |  Czy wąż odprowadzający jest opuszczony? |  Czy wąż odprowadzający nie jest zagięty? |  Czy wąż odprowadzający nie jest zamarznięty? |
| Pranie jest nieskuteczne | - Czy jest za dużo ubrań? - Czy pas napędowy jest za luźny? - Czy napięcie jest zbyt niskie? | | |

UWAGI DO WIROWANIA

| | | |
|---|---|---|
| <p>Rozprowadź ubrania równomiernie w koszu wirówki</p>  <p>X O</p> | <p>Umieść gumową nakładkę wirówki na miejsce</p> <p>Gumowa nakładka wirówki</p>  <p>Ubrania Wirówka</p> <p>O X X X</p> | <p>Nie wkładaj rąk do kosza wirówki podczas wirowania</p>  |
|---|---|---|

PRZEWODNIK BEZPIECZEŃSTWA I TRWAŁOŚCI URZĄDZENIA

| | | |
|--|---|---|
| <ul style="list-style-type: none"> ■ Nie wystawiać pralki na bezpośrednie działanie światła słonecznego i deszczu  | <ul style="list-style-type: none"> ■ Nie instalować pralki w pobliżu wilgotnych miejsc  | <ul style="list-style-type: none"> ■ Nie przyskać wodą na przełączniki  |
| <ul style="list-style-type: none"> ■ Wypuścić wodę do końca w węży odpywowej  | <ul style="list-style-type: none"> ■ Wyłączając wtyczkę nie ciągnij za przewód  | <ul style="list-style-type: none"> ■ Nie pozwól dzieciom bawić się pralką  |
| <ul style="list-style-type: none"> ■ Trzymaj pralkę z dala od ognia i gorących źródeł ciepła  | <ul style="list-style-type: none"> ■ Nie wycieraj pralki materiałami łatnymi, benzyną itp.  | <ul style="list-style-type: none"> ■ Nie wlewaj gorącej wody o temp. większej niż 50 °C do bębna  |

Części

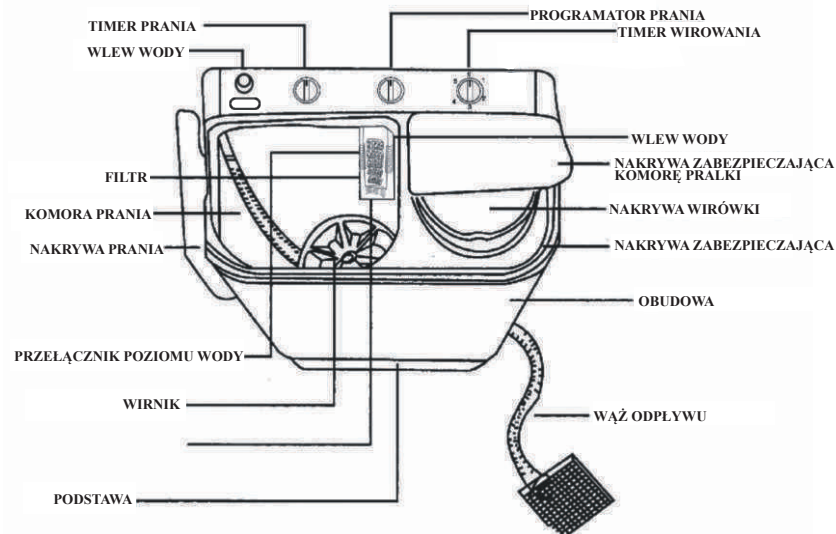

Szczegółowe funkcje urządzenia

Doskonałe wzornictwo, model wykonany ze stopu plastiku aluminium. Nigdy nie ulegnie korozji. Podwójny strumień wody a także wirnik zaprojektowany jak pranie ręczne sprzyja lepszemu dopieraniu odzieży. Specjalna praca wirnika nie powoduje splątania odzieży. Bez większej mocy łatwo dopiera trudne zabrudzenia.

Szybko rozpuszcza proszek do prania, a pranie jest wydajniejsze niż w innych modelach pralek.

Cicha praca pralki jest jej dodatkowym atutem.

Instalacja

Ustaw pralkę stabilnie na płaskiej powierzchni.

Pralka powinna być ustawiona na stabilniej na płaskiej powierzchni. Od ściany zachowaj odstęp 5 cm aby uniknąć głośnej pracy pralki.

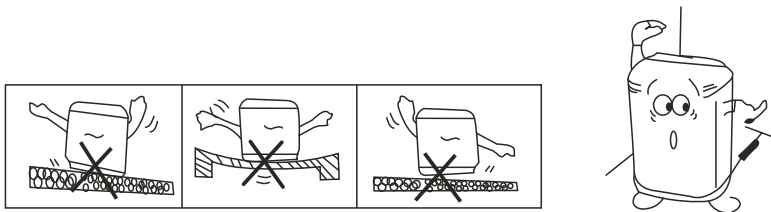



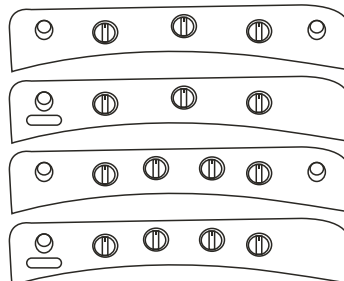
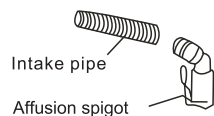

Podłączanie węża dopływu

Włóż wąż dopływu wody ostrożnie. Nałóż nasadkę na wąż dopływu.



Przed praniem

| | |
|---|--|
|  <p>1. Usuń monety, klucze, agrałki z odzieży.</p> |  <p>2. Nigdy nie wkładaj odzieży z odczynnikami chemicznymi.</p> |
|  <p>3. Odwróć na drugą stronę odzież posiadającą puszek.</p> |  <p>4. Delikatne tkaniny, jak jedwab włóż do specjalnego worka.</p> |

Po zakończeniu prania

Wyciągnij wtyczkę z gniazdka elektrycznego. Zamknij dopływ wody i zawieś wąż odpływu. Wyczyść komorę prania i otwórz pokrywę aby dobrze wyschły.

Oczyścić siatkę filtra

Wyczyść filtr po każdym praniu.





Przesuń siatkę filtra w dół i naciśnij jak na obrazku.



Umyj filtr w wodzie.



Najpierw włóż dół w otwór a następnie naciśnij.

| | | |
|--|------------------|--------------------|
| Wybierz metodę prania | Delikatne | Normalne |
| Rodzaj materiału | Jedwab, puszyste | Len, brudna odzież |
| Czas prania | 3-5 min | 5-9 min 9-15 min |
| <p>● Odwadnianie </p> <p>Po cyklu prania przekręć pokrętkę w pozycję spust wody, zacznie się wypuszczanie wody.</p> <p>● Ustaw czas odwadniania </p> <p>Po odwadnianiu, przenieś odzież do komory wirówki następnie połóż nakrywkę na odzież. Zamknij nakrywkę wirowania i zamknij pokrywę. Przekręć pokrętkę czasu wirowania na odpowiedni czas po tym wirówka zacznie działać.</p> | | |
| Rodzaj odzieży | Czas wirowania | |
| Koszule (odzież syntetyczna) | 1-2 min | |
| Bielizna | 3-5 min | |
| Odzież robocza | 5 min | |

Pranie dwukrotnie

Powtarzaj proces prania dwukrotnie: pierz i spuszcza wodę i ponownie pierz i spuszcza wodę. Aby oszczędzić zużycie prądu, drugie pranie poprzedź wirowaniem.

Wlewanie wody

Powtarzaj proces prania dwukrotnie: otwórz kran i nalej wodę do pralki.

Uwagi do wirowania





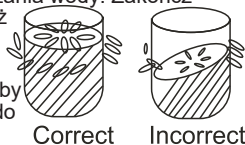

Mocno przyciśnij pokrywkę do odzieży w komorze wirówki, w innym przypadku odzież wydobędzie się z komory wirówki i przemieści się do komory pralki. Nigdy nie wiruj podczas spuszczenia wody. Zakończ spuszczenie wody, a następnie przenieś odzież do komory wirowania aby nie uszkodzić urządzenia.

Dobrze zamknij plastikową pokrywę na komorze wirówki aby odzież nie wydobła się z wirówki. Nigdy nie wkładaj rąk do komory wirówki podczas pracy wirówki. Pilnuj szczególnie dzieci.



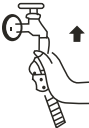

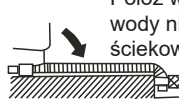
Correct Incorrect

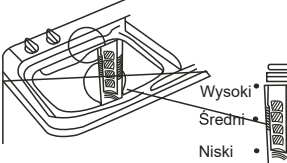
Metody prania

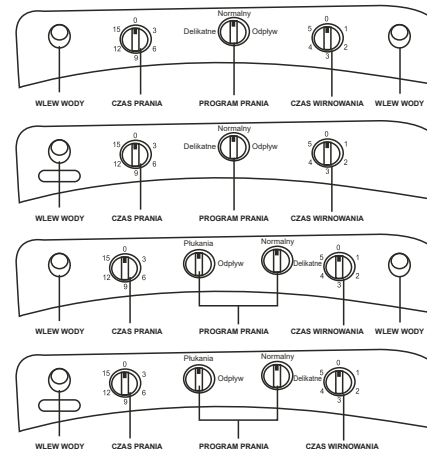
| | |
|---|--|
|  <p>Połącz wąż dopływu wody do kranu.</p> |  <p>Podłącz wtyczkę do gniazdka elektrycznego.</p> |
|  <p>Położ wąż odpływu wody nisko do kratki ściekowej.</p> |  <p>Włóż odzież do komory prania i nasyp proszek.</p> |
|  <p>Wybierz odpowiedni poziom wody zgodny z ilością odzieży do prania, wysoki, średni, niski. Dla podwójnego strumienia wody wybierz średni lub wysoki poziom.</p> | |



- Wybierz metodę prania.  Ustaw pokrętkę w pozycji odpowiedniej do ilości odzieży i rodzaju tkaniny. Wybierz normalne lub delikatne.
- Ustaw czas prania. 

Przekręć pokrętkę czas prania w odpowiedniej pozycji, kiedy woda osiągnie odpowiedni poziom, wówczas pralka zacznie działać.

Warning:

This appliance is not intended for use by persons (including children) with reduced physical, sensory or mental capabilities, or lack of experience and knowledge, unless they have been given supervision or instruction concerning use of the appliance by a person responsible for their safety.

If the supply cord is damaged, it must be replaced by a special cord or assembly available from the manufacturer or its service agent.

Children should be supervised to ensure that they do not play with the appliance.

Lusia[®]
LUXPOL

**TWIN TUB WASHING MACHINE
INSTRUCTION MANUAL**

Model: LXPB-75

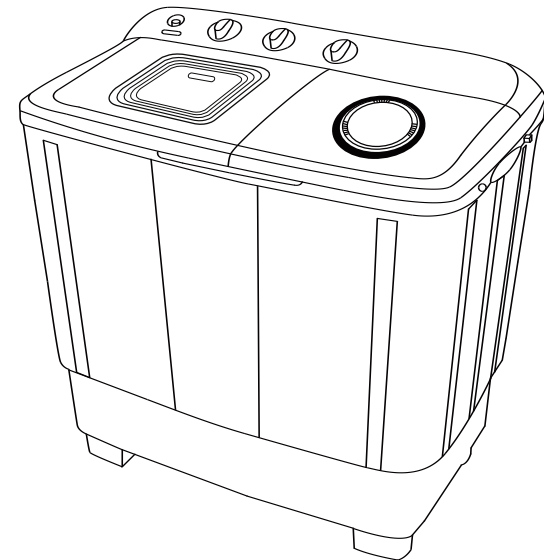

We suggest that you read carefully this instruction manual to ensure correct use of the machine

Catalog

| | |
|------------------------|---|
| Parts | 2 |
| Installation | 3 |
| Operating introduction | 4 |
| Notice items | 6 |

PLEASE PULL DOWN THE PLUG AFTER FINISHING THE WASHING.
DRAIN PIPE LENGTH ALWAYS LOWER THAN 2M, ITS HEIGHT MUST BE MORE THAN 15CM.

DON'T KEEP THE EXIT OF THE DRAIN PIPE PRESSURIZED IN THE CLOACA.
IF YOU WANT TO CHANGE THE WIRE, PLEASE CHANGE IT IN THE LOCAL COMPANY.

IF THE BOTTOM WITH THE INTAKE, THE FOOTCLOTH SHOULDN'T BACKUP THE INTAKE.

THE BIGGEST INPUT PRESSURE IS: 0.2MPA.

THE OLD SOFT PIPE CAN'T BE REUSED, MUST BE REPLACED WITH A NEW SOFT PIPE.

THIS APPLIANCE IS NOT INTENDED FOR USE BY PERSONS (INCLUDING CHILDREN) WITH REDUCED PHYSICAL, SENSORY OR MENTAL CAPABILITIES, OR LACK OF EXPERIENCE AND KNOWLEDGE, UNLESS THEY HAVE BEEN GIVEN SUPERVISION OR INSTRUCTION CONCERNING USE OF THE APPLIANCE BY A PERSON RESPONSIBLE FOR THEIR SAFETY.

CHILDREN SHOULD BE SUPERVISED TO ENSURE THAT THEY DO NOT PLAY WITH THE APPLIANCE.

After finish washing

Pull down the plug, close the water spigot and then hang up the drain pipe.
Clean the drying tube and open the plastic cover to make tube dry.

Clean the filtrate netting

Please clean the filtrate netting after each cycle.



Put down the filtrate netting and press down as shown in the picture



Clean the filtrate netting into the water



First put the bottom into the hole and then press it

Notice



Don't install it in the bath-room and other inclined ground



Don't pour water on the switch



When you use warm water, the temperature should not exceed 50 Celsius degrees



Never clean the machine using gasoline, alcohol or other organic solvents

| | | |
|--------------------------|---------------------|---------------------------|
| Choose the wash method | Gentle | Normal |
| Material of the garments | Silk floss clothing | Linen very dirty garments |
| Washing time | 3-5 min | 5-9 min 9-15 min |

● Drain



After washing cycle is finished turn the current controller to the drain position and then begin to drain.

● Choose the drying time.



After draining, move the garments into the drain tube then cover the lid on the garments. Cover the drying lid and close the cover. Turn the drying timer in sequence after which the washing machine will start to work.

| Sort of the garments | Drying time |
|-------------------------|-------------|
| Shirt (synthetic fibre) | 1-2 min |
| Underwear | 3-5 min |
| Work clothes | 5 min |

Second washing

Perform the washing procedure for two times: wash and dry and again wash and dry. In order to save electricity and water begin the second phase after draining.

Affusion

Perform the washing procedure for two times. open the water spigot and then affuse the water into the washing tube.

Drain notice



Press well on the plastic drying cover otherwise garments will get into the washing section. Never dry while draining, finish the draining and then move the garments to the drying section in order not to damage the machine.

Press well on the plastic cover of the spin drier to avoid the garments from flying out of the tubel. Never put your hands into the drying tube while machine is working, especially children.



Correct



Incorrect

PARTS

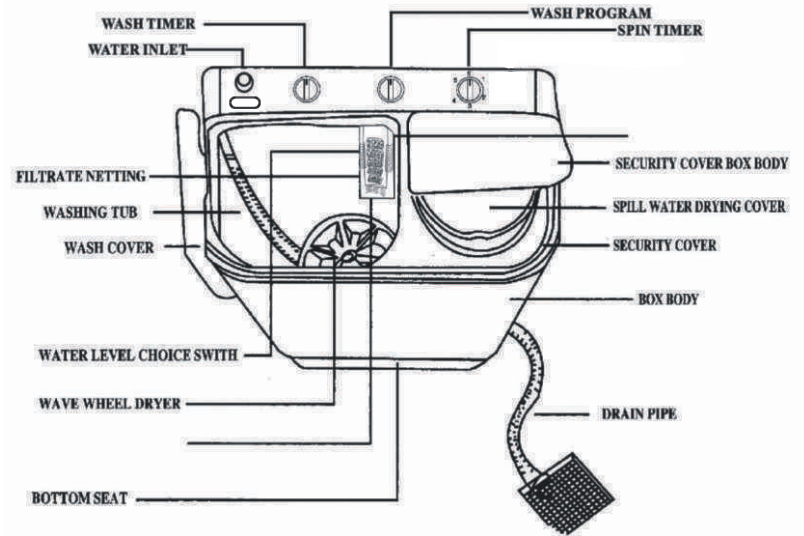

FUNCTIONS AND FEATURE

PERFECT DESIGN AND FULL MODELS WITH THE PLASTIC AND ALUMINUM ALLOY BODY AND NEVER RUSTY WITHIN WASHING , DOUBLE WASHER STREAM AND THE HAND WHEEL DESIGN GET THE CLOTHING MORE CLEAR. WASHING WITH THREE WATER STREAM ,DISHING FIRE WAVE FORM NEW STREAM, GET THE CLOTHING OUT OF TWINING ,HIGHLY CLEAN WITH LOWER FRAY.

DISSOLVE WASH POWDER QUICKLY AND THE HIGH CLEAN MORE THAN THE COMMON DOUBLE-TUBE WASHING MACHINE.

WITH FUNCTION AND QUIET SOUND ,HAND WHEEL AND NEVER FRAY.

Installation

Install the washing machine firmly and place on a smooth ground

Washing machine should be installed on firm and smooth ground. Put the washing machine from the wall for more over 5cm, so that it won't have loud noise.

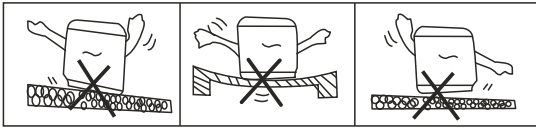

Connect the intake pipe method

Put the intake pipe correctly
Put the affusion spigot into the affusion hole.

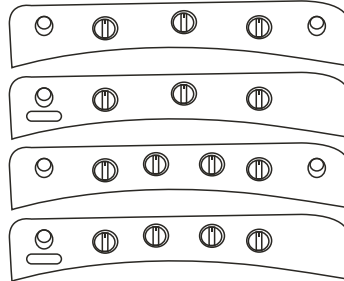
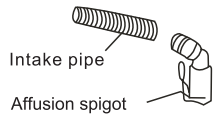

Before washing

| | |
|---|---|
| <p>1. Take out the coin, nail or other things from the garments</p> | <p>2. Never put the garments together with chemical reagents.</p> |
| <p>3. Turn out the inside cloth during washing the garments with the floss.</p> | <p>4. Put the good garments into the pocket during washing</p> |

Washing operation method

| | |
|---|---|
| <p>Connect the intake pipe with the water spigot</p> | <p>Nut the wire into the plug</p> |
| <p>Put down the drain pipe</p> | <p>Put garments into the washing tube and then put the washing powder</p> |
| <p>Choose the water level according to the quantity of the garments, high, middle and low. For the water level of double water stream, the middle or high are the best positions.</p> | |

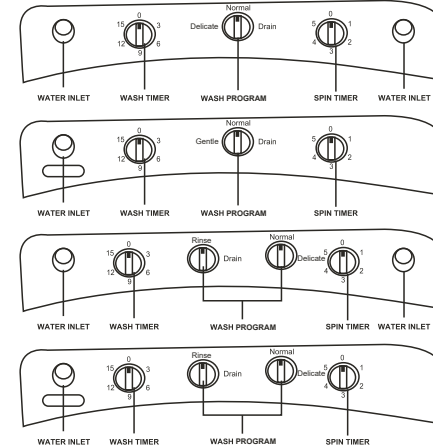

- Choose the washing method (Turn "current transform" switch) Turn the current transform switch according to the quantity and the material of the garments, then choose the washing current in "normal, gently"
- Choose the washing time

Turn the washing timer in sequence when the water reach the level, then the washing machine starts to work.