

beko

Chłodziarko - Zamrażarki

Instrukcja obsługi

Frigorifer

Manual i përdoruesit

Frižider

Korisničko uputstvo

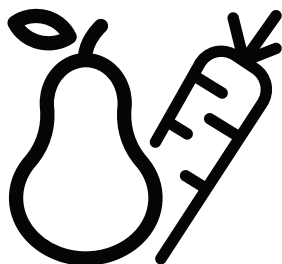

B3RCNA364HXB

CE

PL-SQ-BS

Drogi kliencie,

Przed użyciem produktu dokładnie przeczytaj instrukcję obsługi.

Dziękujemy za wybranie produktu. Chcielibyśmy, abyś mógł wykorzystać optymalną wydajność tego wysokiej jakości produktu, który został wykonany przy użyciu najnowocześniejszej technologii. Aby to zrobić, przeczytaj uważnie niniejszą instrukcję i wszelkie inne dokumenty dostarczone z produktem, przed jego użyciem i zachowaj je.

Przestrzegaj wszystkich informacji i ostrzeżeń zawartych w instrukcji obsługi. W ten sposób zabezpieczysz siebie i swój produkt przed zagrożeniami, które mogą wystąpić.

Zachowaj instrukcję obsługi. W przypadku sprzedaży produktu należy dołączyć do niego instrukcję obsługi.

W tej instrukcji obsługi są używane następujące symbole:



Zagrożenie, które może spowodować śmierć lub obrażenia.



UWAGA Zagrożenie, które może spowodować uszkodzenie produktu lub jego otoczenia



Ważne informacje lub przydatne wskazówki dotyczące obsługi.



Przeczytaj instrukcję obsługi.

 INFORMACJE	
	Informacje o modelu zapisane w bazie danych produktów można uzyskać, wchodząc na następującą stronę internetową i wyszukując identyfikator modelu (*) znajdujący się na etykiecie efektywności energetycznej.
SUPPLIER'S NAME A	MODEL IDENTIFIER (*) A
https://eprel.ec.europa.eu/	

1. Instrukcje bezpieczeństwa 4

-  1.1 Zastosowanie 4
-  1.2. Bezpieczeństwo dzieci, osób wymagających szczególnego traktowania i zwierząt domowych 4
-  1.3 .Bezpieczeństwo elektryczne 5
-  1.4. Bezpieczeństwo transportu 6
-  1.5. Bezpieczeństwo podczas instalacji 6
-  1.6. Bezpieczeństwo podczas użytkowania 7
-  1.7. Bezpieczeństwo podczas konserwacji i czyszczenia 9
-  1.8. HomeWhiz 10
-  1.9. Oświetlenie 10

2. Instrukcje środowiska 11

- 2.1. Zgodność z dyrektywą WEEE i usuwanie odpadów: 11
- 2.2. Zgodność z dyrektywą RoHS: 11
- 2.3. Informacje o opakowaniu 11

3. Lodówka 12

4. Instalacja 13

- 4.1. Odpowiednie miejsce na instalację 13
- 4.2. Zakładanie klinów plastikowych 13
- 4.3. Regulacja nóżek 14
- 4.4. Połączenie elektryczne 14

5. Przygotowanie 15

- 5.1 Co zrobić, aby oszczędzać energię 15
- 5.2 Pierwsze uruchomienie 16

6. Obsługa urządzenia 17

- 6.1. Oświetlenie wnętrza 20
- 6.2. Alert otwarcia drzwi (opcjonalny) 20
- 6.3. Zmiana kierunku otwierania drzwi 20
- 6.4. Niebieskie światło/ Vitamin Zone 20
- 6.5. Pochłaniacz zapachów 21
- 6.6. Zamrażanie świeżej żywności 22
- 6.7. Zalecenia dotyczące przechowywania mrożonej żywności 23
- 6.8. Informacje o głębokim zamrażaniu 23
- 6.9. Rozmieszczanie żywności 23
- 6.10. Komora schładzania 24
- 6.11. Pojemnik na świeże warzywa 24
- 6.12. Pojemnik na świeże warzywa z kontrolowaną wilgotnością (FreSHelf) 24

7. Konserwacja i czyszczenie 25

- 7.1. Unikanie nieprzyjemnych zapachów 25
- 7.2. Ochrona powierzchni plastikowych 25

8. Rozwiązywanie problemów 26

1. Instrukcje bezpieczeństwa

- Ta część zawiera instrukcje bezpieczeństwa, które pomogą zabezpieczyć się przed ryzykiem obrażeń ciała lub szkód materialnych.
- Nasza firma nie ponosi odpowiedzialności za szkody, które mogą powstać w przypadku nieprzestrzegania instrukcji.

 Procedury instalacji i naprawy muszą być zawsze wykonywane przez producenta, autoryzowanego przedstawiciela serwisu lub wykwalifikowaną osobę wskazaną przez importera.

 Używaj tylko oryginalnych części i akcesoriów.

 Oryginalne części zamienne będą dostępne przez 10 lat od daty zakupu produktu.

 Nie naprawiaj ani nie wymieniaj żadnej części produktu, chyba że jest to wyraźnie określone w instrukcji obsługi.

 Nie wprowadzaj żadnych zmian technicznych w produkcie.

1.1 Zastosowanie

- Ten produkt nie nadaje się do użytku komercyjnego i należy go używać zgodnie z jego przeznaczeniem.

Ten produkt jest przeznaczony do stosowania w domach i pomieszczeniach.

Na przykład:

- Kuchnie dla personelu w sklepach, biurach i innych środowiskach pracy,
 - Gospodarstwach agroturystycznych,
 - Obszarach wykorzystywanych przez klientów w hotelach, motelach i innych rodzajach zakwaterowania,
 - Hotelach typu bed&breakfast, pensjonatach,
 - Cateringach i podobnych zastosowaniach niekomercyjnych.
- Ten produkt nie powinien być używany na zewnątrz z lub bez namiotu nad nim, takiego jak tódki, balkony lub tarasy. Nie wystawiaj produktu na działanie deszczu, śniegu, słońca lub wiatru.
- Istnieje ryzyko pożaru!

1.2. Bezpieczeństwo dzieci, osób wymagających szczególnego traktowania i zwierząt domowych

- Ten produkt może być używany przez dzieci w wieku 8 lat i starsze oraz przez osoby o ograniczonych zdolnościach fizycznych, sensorycznych lub umysłowych lub nieposiadających doświadczenia i wiedzy, pod warunkiem, że są nadzorowane lub przeszkolone w zakresie bezpiecznego użytkowania produktu i związanego z nim ryzyka.
- Dzieci w wieku od 3 do 8 lat mogą wkładać i wyciągać produkty chłodnicze.

- Produkty elektryczne są niebezpieczne dla dzieci i zwierząt domowych. Dzieci i zwierzęta nie mogą bawić się, wchodzić na produkt ani do niego.
- Dzieci nie powinny wykonywać czyszczenia i konserwacji urządzenia, chyba że są one nadzorowane przez kogoś.
- Trzymaj materiały opakowaniowe poza zasięgiem dzieci. Istnieje ryzyko obrażeń i uduszenia!

Przed wyrzuceniem starego lub przestarzałego produktu:

1. Odłącz produkt, chwytając za wtyczkę.
 2. Przetnij kabel zasilający i wyjmij go z urządzenia wraz z wtyczką
 3. Nie wyjmuj pówek ani szuflad, aby dzieciom trudniej było wejść do produktu.
 4. Zdejmij drzwi.
 5. Produkt należy przechowywać w taki sposób, aby się nie przewrócił.
 6. Nie pozwalaj dzieciom bawić się starym produktem.
- Nigdy nie wrzucaj produktu do ognia w celu utylizacji. Istnieje ryzyko wybuchu!
 - Jeśli na drzwiach produktu znajduje się zamek, klucz należy przechowywać w miejscu niedostępnym dla dzieci.
 - Jeśli kabel zasilający jest uszkodzony, musi go wymienić wykwalifikowana osoba wskazana przez producenta, autoryzowanego przedstawiciela serwisu lub importera, aby uniknąć potencjalnych zagrożeń.
 - Nie ściskaj kabla zasilającego pod ani za produktem. Nie kładź ciężkich przedmiotów na kablu zasilającym. Kabel zasilający nie może być nadmiernie zgięty, ściśnięty ani zetknięty z żadnym źródłem ciepła.
 - Do obsługi produktu nie należy używać przedłużaczy, gniazd wielozadaniowych ani adapterów.
 - Przenośne gniazdka elektryczne lub przenośne źródła zasilania mogą się przegrzać i spowodować pożar. Dlatego nie należy trzymać wielu gniazdek za lub w pobliżu produktu.
 - Wtyczka musi być łatwo dostępna. Jeśli nie jest to możliwe, instalacja elektryczna, do której podłączony jest produkt, musi zawierać urządzenie (takie jak bezpiecznik, wyłącznik, wyłącznik itp.), które jest zgodne z przepisami elektrycznymi i odłącza wszystkie bieguny od sieci.
 - Nie dotykaj wtyczki mokrymi rękami.
 - Wyjmij wtyczkę z gniazdka, chwytając za wtyczkę, a nie za kabel.

1.3 .Bezpieczeństwo elektryczne

- Produkt musi być odłączony od zasilania podczas instalacji, konserwacji, czyszczenia, naprawy i przenoszenia.

1.4. Bezpieczeństwo transportu

- Produkt jest ciężki; nie przenoś go sam.
- Podczas przenoszenia produktu nie trzymaj za drzwiczki.
- Uważaj, aby nie uszkodzić układu chłodzenia lub przewodów rurowych podczas transportu. Jeśli przewody rurowe są uszkodzone, nie należy obsługiwać produktu i wezwać autoryzowanego przedstawiciela serwisu.

1.5. Bezpieczeństwo podczas instalacji

- Skontaktuj się z autoryzowanym agentem serwisowym w celu instalacji produktu. Aby przygotować produkt do użycia, sprawdź informacje w instrukcji obsługi, aby upewnić się, że instalacje elektryczne i wodne są odpowiednie. Jeśli nie są, skontaktuj się z wykwalifikowanym elektrykiem i hydraulikiem, aby dokonać niezbędnych ustaleń. W przeciwnym razie istnieje ryzyko porażenia prądem, pożaru, problemów z produktem lub obrażeń!
- Przed instalacją sprawdź, czy produkt nie ma żadnych wad. Jeśli produkt jest uszkodzony, nie należy go instalować.
- Umieść produkt na czystej, płaskiej i solidnej powierzchni i wyważ go za pomocą regulowanych nóżek. W przeciwnym razie produkt może się przewrócić i spowodować obrażenia.

- Miejsce instalacji musi być suche i dobrze wentylowane. Nie umieszczaj dywanów, chodników lub podobnych pod produktem. Niewystarczająca wentylacja powoduje ryzyko pożaru!
- Nie zakrywaj ani nie blokuj otworów wentylacyjnych. W przeciwnym razie zużycie energii wzrośnie, a produkt może ulec uszkodzeniu.
- Produktu nie wolno podłączać do systemów zasilania, takich jak źródła energii słonecznej. W przeciwnym razie produkt może ulec uszkodzeniu na skutek nagłych zmian napięcia!
- Im więcej czynnika chłodniczego zawiera lodówka, tym większe musi być miejsce instalacji. Jeśli miejsce instalacji jest zbyt małe, w przypadku wycieku czynnika chłodniczego w układzie chłodzenia gromadzi się łatwopalny czynnik chłodniczy i mieszanka powietrza. Wymagana przestrzeń na każde 8 g czynnika chłodniczego wynosi minimum 1 m³. Ilość czynnika chłodniczego w produkcie jest podana na etykiecie typu.
- Produktu nie wolno instalować w miejscach narażonych na bezpośrednie działanie promieni słonecznych i należy go trzymać z dala od źródeł ciepła, takich jak płyty grzejne, grzejniki itp.

Jeśli nie da się zainstalować produktu w pobliżu źródła ciepła, należy zastosować odpowiednią płytę izolacyjną pomiędzy nimi i

zachować następujące minimalne odległości do źródła ciepła:

- Co najmniej 30 cm od źródeł ciepła, takich jak płyty grzejne, piekarniki, urządzenia grzewcze lub piece,
- Minimum 5 cm od piekarników elektrycznych.
- Klasa ochrony Twojego produktu to Typ I. Podłącz produkt do uziemionego gniazda, które odpowiada wartościom napięcia, prądu i częstotliwości podanym na etykiecie typu produktu. Gniazdko musi być wyposażone w wyłącznik automatyczny 10 A - 16 A. Nasza firma nie ponosi odpowiedzialności za jakiegokolwiek szkody powstałe podczas użytkowania produktu bez uziemienia i podłączenia elektrycznego zgodnie z lokalnymi i krajowymi przepisami.
- Produkt nie może być podłączony podczas instalacji. W przeciwnym razie istnieje ryzyko porażenia prądem i obrażeń!
- Nie podłączaj produktu do gniazd, które są luźne, zwichnięte, złamane, brudne, tłuste lub narażone na kontakt z wodą.
- Poprowadź kabel zasilający i węże (jeśli występują) produktu w taki sposób, aby nie powodowały ryzyka potknięcia się.
- Wystawienie części pod napięciem lub kabla zasilającego na działanie wilgoci może spowodować zwarcie. Dlatego nie należy instalować produktu w miejscach takich jak garaże lub pralnie, w

których wilgotność jest wysoka lub woda może pryskać. Jeśli lodówka zostanie zamoczona wodą, odłącz ją od zasilania i skontaktuj się z autoryzowanym serwisem.

- Nigdy nie podłączaj lodówki do urządzeń oszczędzających energię. Takie systemy są szkodliwe dla twojego produktu.

1.6. Bezpieczeństwo podczas użytkowania

- Nigdy nie używaj rozpuszczalników chemicznych na produkcie. Istnieje ryzyko wybuchu!
- Jeśli produkt działa wadliwie, odłącz go od zasilania i nie uruchamiaj go, dopóki nie zostanie naprawiony przez autoryzowanego przedstawiciela serwisu. Istnieje ryzyko porażenia prądem!
- Nie umieszczaj źródeł ognia (zapalonych świec, papierosów itp.) na produkcie lub w jego pobliżu.
- Nie wchodzić na produkt. Istnieje ryzyko upadku i odniesienia obrażeń!
- Nie uszkadzaj rur układu chłodzenia ostrymi lub penetrującymi przedmiotami. Czynniki chłodnicze, który może wydostać się po przebiciu rur czynnika chłodniczego, przedłużeń rur lub powłok powierzchniowych, powoduje podrażnienia skóry i obrażenia oczu.
- O ile nie jest to zalecane przez producenta, nie należy umieszczać ani używać

urządzeń elektrycznych wewnątrz lodówki/zamrażarki.

- Uważaj, aby nie przytrzasnąć dłoni ani żadnej innej części ciała ruchomym częścią lodówki. Uważaj, aby nie przycisnąć palców między drzwiami a lodówką. Zachowaj ostrożność podczas otwierania i zamykania drzwi, szczególnie jeśli w pobliżu znajdują się dzieci.
- Nigdy nie jedz lodów, kostek lodu ani mrożonek zaraz po wyjęciu ich z lodówki. Istnieje ryzyko odmrożenia!
- Kiedy masz mokre ręce, nie dotykaj wewnętrznych ścianek, metalowych części zamrażarki ani przechowywanych w niej potraw. Istnieje ryzyko odmrożenia!
- Nie umieszczaj puszek lub butelek zawierających napoje gazowane lub płyny do zamrażania w komorze zamrażarki. Puszki i butelki mogą pęknąć. Istnieje ryzyko obrażeń i szkód materialnych!
- Nie umieszczaj ani nie używaj łatwopalnych aerozoli, łatwopalnych materiałów, suchego lodu, substancji chemicznych lub podobnych wrażliwych na ciepło materiałów w pobliżu lodówki. Istnieje ryzyko pożaru i wybuchu!
- Nie przechowuj w swoim urządzeniu materiałów wybuchowych zawierających materiały łatwopalne, takie jak puszki aerosolowe.
- Nie umieszczaj pojemników wypełnionych płynem na

produkcje. Rozpryskiwanie wody na część elektryczną może spowodować porażenie prądem lub ryzyko pożaru.

- Ten produkt nie jest przeznaczony do przechowywania leków, osocza krwi, preparatów laboratoryjnych lub podobnych substancji medycznych i produktów podlegających dyrektywie w sprawie produktów medycznych.
- Używanie produktu niezgodnie z jego przeznaczeniem może spowodować uszkodzenie lub zepsucie przechowywanych w nim produktów.
- Jeśli Twoja lodówka jest wyposażona w niebieskie światło, nie patrz na to światło za pomocą narzędzi optycznych. Nie patrz się bezpośrednio w lampę UV LED. Światło ultrafioletowe może powodować zmęczenie oczu.
- Nie przeciążaj produktu. Przedmioty w lodówce mogą spaść po otwarciu drzwi, powodując obrażenia lub uszkodzenia. Podobne problemy mogą pojawić się, jeśli jakikolwiek przedmiot zostanie umieszczony na produkcie.
- Aby uniknąć obrażeń, upewnij się, że wyczyścisz całą lod i wodę, które mogły spaść lub rozpryskiwać się na podłodze.
- Zmień położenie półek / uchwyty na butelki w drzwiach lodówki tylko wtedy, gdy są puste. Istnieje ryzyko obrażeń!
- Nie kładź na produkcie przedmiotów, które mogą spaść

/ przewrócić się. Przedmioty takie mogą spaść, gdy drzwi są otwarte, powodując obrażenia i / lub szkody materialne.

- Nie uderzaj ani nie wywieraj nadmiernej siły na szklane powierzchnie. Rozbite szkło może spowodować obrażenia i / lub szkody materialne.
- Układ chłodzenia twojego produktu zawiera czynnik chłodniczy R600a: Rodzaj czynnika chłodniczego zastosowanego w produkcji jest wskazany na etykiecie typu. Ten czynnik chłodniczy jest łatwopalny. Dlatego należy uważać, aby nie uszkodzić układu chłodzenia lub przewodów rurowych podczas korzystania z produktu. Jeśli przewody rurowe są uszkodzone:

- Nie dotykaj produktu ani kabla zasilającego,
- Trzymaj się z dala od potencjalnych źródeł ognia, które mogą spowodować zapalenie się produktu.

- Przewietrz miejsce, w którym znajduje się produkt. Nie używaj wentylatorów.

- Zadzwoń do autoryzowanego przedstawiciela serwisu.

- Jeśli produkt jest uszkodzony i zobaczysz wyciek czynnika chłodniczego, trzymaj się od niego z dala. Czynnik chłodniczy może powodować odmrozenia w przypadku kontaktu ze skórą.

Do produktów z dozownikiem wody/maszyną do lodu

- Używaj tylko wody pitnej. Nie napętniaj zbiornika wody płynami, takimi jak sok owocowy, mleko, napoje gazowane lub napoje alkoholowe, które nie nadają się do użycia w dozowniku wody.
- Istnieje ryzyko dla zdrowia i bezpieczeństwa!
- Nie pozwalaj dzieciom bawić się dystrybutorem wody lub automatem do lodu (Icematic), aby uniknąć wypadków lub obrażeń.
- Nie wkładaj palców ani innych przedmiotów do otworu dozownika wody, kanału wody lub pojemnika na maszynę do lodu. Istnieje ryzyko obrażeń lub szkód materialnych!

⚠ 1.7. Bezpieczeństwo podczas konserwacji i czyszczenia

- Nie ciągnij za uchwyt drzwi, jeśli chcesz przenieść produkt w celu wyczyszczenia. Uchwyt może pęknąć i spowodować obrażenia, jeśli wywierzesz na niego nadmierną siłę.
- Nie należy rozpylać ani wylewać wody na produkt ani do środka w celu czyszczenia. Istnieje ryzyko pożaru i porażenia prądem!
- Do czyszczenia produktu nie używaj ostrych ani szorstkich narzędzi. Nie używaj domowych

środków czyszczących, detergentów, gazu, benzyny, rozcieńczalników, alkoholu, lakierów itp.

- Używaj tylko środków czyszczących i konserwujących wewnątrz produktu, które nie są szkodliwe dla żywności.
- Nigdy nie używaj pary lub środków wspomagających parę do czyszczenia lub rozmrażania produktu. Para ma kontakt z częściami pod napięciem w lodówce, powodując zwarcie lub porażenie prądem!
- Upewnij się, że woda nie przedostaje się do obwodów elektronicznych ani elementów oświetleniowych produktu.
- Za pomocą czystej i suchej szmatki wytrzyj ciała obce lub kurz z kołków wtyczki. Nie używaj mokrej lub wilgotnej szmatki do czyszczenia wtyczki. Istnieje ryzyko pożaru i porażenia prądem!

1.8.HomeWhiz

- Podczas obsługi produktu za pośrednictwem aplikacji HomeWhiz należy przestrzegać ostrzeżeń dotyczących bezpieczeństwa, nawet gdy jesteś z dala od produktu. Musisz także przestrzegać ostrzeżeń zawartych w aplikacji.

1.9. Oświetlenie

- Skontaktuj się z autoryzowanym serwisem, gdy konieczna jest wymiana diody LED/żarówki używanej do oświetlenia.

2. Instrukcje środowiska

2.1. Zgodność z dyrektywą WEEE i usuwanie odpadów:

Niniejszy wyrób jest zgodny z dyrektywą Parlamentu Europejskiego i Rady (2012/19/WE). Wyrób ten oznaczony jest symbolem klasyfikacji zużytych urządzeń elektrycznych i elektronicznych (WEEE).



Ten symbol oznacza, że sprzęt nie może być umieszczany łącznie z innymi odpadami

gospodarstwa domowego po okresie jego użytkowania. Zużyte urządzenie należy oddać do specjalnego punktu zbiórki zużytego sprzętu elektrycznego i elektronicznego w celu utylizacji. Aby uzyskać informacje o punktach zbiórki w swojej okolicy należy skontaktować się z lokalnymi władzami lub punktem sprzedaży tego produktu. Gospodarstwo domowe spełnia ważną rolę w przyczynianiu się do ponownego użycia i odzysku zużytego sprzętu. Odpowiednie postępowanie ze zużytym sprzętem zapobiega potencjalnym negatywnym konsekwencjom dla środowiska naturalnego i ludzkiego zdrowia.

2.2. Zgodność z dyrektywą RoHS:

Niniejszy wyrób jest zgodny z dyrektywą Parlamentu Europejskiego i Rady RoHS (Ograniczenie użycia substancji niebezpiecznych) (2011/65/WE). Nie zawiera szkodliwych i zakazanych materiałów, podanych w tej dyrektywie.

2.3. Informacje o opakowaniu



Opakowanie tego wyrobu wykonano z materiałów nadających się do recyklingu, zgodnie z naszym ustawodawstwem krajowym. Nie wyrzucaj materiałów opakowaniowych do śmieci wraz z innymi odpadkami domowymi. Oddaj je w jednym z wyznaczonych przez władze lokalne punktów zbiórki materiałów opakowaniowych.

3. Lodówka

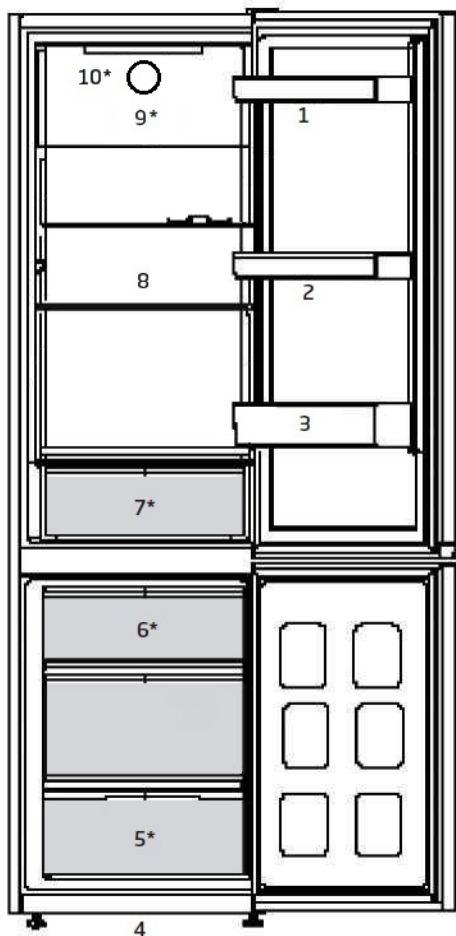

1. Półka na stoiki
2. Uchwyt na jajka
3. Półka na butelki
4. Regulowane nóżki
5. Compartimento do congelador
6. Kostkarka IceMatic
7. Pojemniki na świeże warzywa
8. Nastawiane półki
9. Wentylator
10. Klosz lampy

***Funkcja nie jest dostępna w niektórych modelach**



*Opcjonalne: Rysunki w tej instrukcji obsługi są schematyczne i mogą nie pasować dokładnie do konkretnego produktu. Jeśli posiadany produkt nie zawiera odpowiednich części, informacje dotyczą innych modeli.

4. Instalacja

! Przed użyciem urządzenia należy przeczytać rozdział „Instrukcje bezpieczeństwa”!

4.1. Odpowiednie miejsce na instalację

W sprawie instalacji produktu skontaktuj się z autoryzowanym serwisem. Aby przygotować produkt do instalacji, zapoznaj się z informacjami w instrukcji użytkownika i sprawdź, czy zasilanie elektryczne i dopływ wody są zgodne z wymaganiami. Jeśli nie, skontaktuj się elektrykiem i hydraulikiem, aby dokonać stosownych zmian.



OSTRZEŻENIE: Producent nie bierze żadnej odpowiedzialności za szkody spowodowane pracami wykonywanymi przez osoby nieupoważnione.



OSTRZEŻENIE: Podczas instalacji kabel zasilający produktu musi być odłączony od sieci. W przeciwnym razie może to skutkować śmiercią lub poważnymi obrażeniami!



OSTRZEŻENIE: Jeśli drzwi są zbyt wąskie, aby przenieść przez nie produkt, zdejmij jego drzwiczki i obróć go na bok; jeśli to nie pomoże, skontaktuj się z autoryzowanym serwisem.

- Aby uniknąć wibracji, chłodziarkę należy ustawić na równej powierzchni.
- Zainstaluj produkty co najmniej 30 cm od podgrzewacza, piecyka

i podobnych źródeł ciepła, oraz co najmniej 5 cm od kuchenek elektrycznych.

- Nie narażaj produktu na bezpośrednie działanie promieni słonecznych ani nie trzymaj go w wilgotnym otoczeniu.
- Produkt wymaga odpowiedniej cyrkulacji powietrza, aby działać wydajnie.
- Jeśli chłodziarka ma stać we wnęce w ścianie, należy zwrócić uwagę, aby pozostawić co najmniej 5 cm odstępu od sufitu i ścian.

4.2. Zakładanie klinów plastikowych

Użyj klinów plastikowych dostarczonych wraz z produktem, aby zapewnić wystarczająco dużo miejsca na cyrkulację powietrza między produktem a ścianą.

1. Aby założyć kliny, wyjmij śruby z produktu i użyj śrub dostarczonych w tej samej torebce, co kliny.
2. Włóż 2 plastikowe kliny w tylną płytę wentylacyjną, jak pokazano na rysunku.

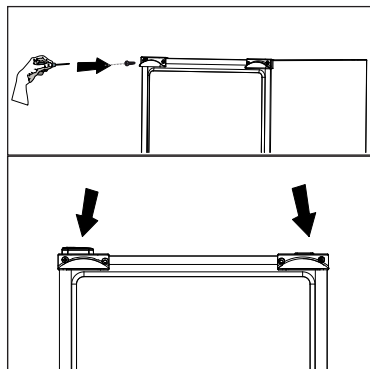

4.3.Regulacja nóżek

Jeśli produkt nie jest ustawiony równo, wyreguluj przednie regulowane nóżki, obracając je w prawo lub w lewo.



4.4.Połączenie elektryczne

	OSTRZEŻENIE: Do podłączania zasilania nie używaj przedłużacza ani wtyczki wielokrotnej.
	OSTRZEŻENIE: Wymianę uszkodzonego przewodu zasilającego należy zlecić autoryzowanemu serwisowi.
	W przypadku umieszczenia dwóch chłodziarek obok siebie należy zostawić między nimi odstęp przynajmniej 4 cm.

- Nasza firma nie bierze odpowiedzialności za jakiegokolwiek szkody powstałe na skutek używania bez uziemienia i korzystania z połączenia elektrycznego niezgodnego z przepisami krajowymi.
- Po instalacji wtyczka zasilania musi być łatwo dostępna.

- Podłącz chłodziarkę do uziemionego gniazdka o napięciu 220-240V/50 Hz. Wtyczka musi mieć bezpiecznik 10-16 A.
- Nie używaj wtyczki wielokrotnej bez przedłużacza ani z nim do połączenia gniazdka w ścianie z chłodziarką.



Ostrzeżenie o gorącej powierzchni
W bocznych ściankach produktu poprowadzone są przewody z chłodziwem dla poprawy systemu chłodzenia. Czynnik chłodniczy w wysokich temperaturach może przepływać przez te obszary, co może bardzo rozgrzać powierzchnie ścianek bocznych. Jest to normalne i nie wymaga żadnego serwisowania. Proszę zachować ostrożność podczas dotykania tych obszarów.

5. Przygotowanie

! Przed użyciem urządzenia należy przeczytać rozdział „Instrukcje bezpieczeństwa”!

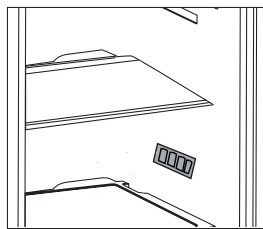

5.1 Co zrobić, aby oszczędzać energię

! Podłączanie produktu do elektronicznych systemów oszczędzania energii jest niebezpieczne, ponieważ może uszkodzić produkt.

- Nie trzymaj chłodziarki otwartej przez dłuższy czas.
 - Nie wkładaj gorącej żywności ani napojów do chłodziarki.
 - Nie przepętniaj chłodziarki; zablokowanie wewnętrznego przepływu powietrza zmniejsza wydajność chłodzenia.
 - Aby przechowywać maksymalną możliwą ilość żywności w komorze chłodzenia chłodziarki, należy wyjąć górne szuflady i umieścić żywność na półkach szklanych. Deklarowane zużycie energii chłodziarki zostało określone przy wyjęciu komory chłodzenia, tacki na lód i górnych szuflad w sposób, który umożliwia przechowywanie maksymalnej ilości żywności. Korzystanie z dolnej szuflady do przechowywania jest zdecydowanie zalecane. Należy włączyć funkcję oszczędzania energii w celu zoptymalizowania jej zużycia.
 - Nie należy blokować przepływu powietrza, umieszczając żywność przed wentylatorem.
- Wkładając żywność, należy zachować minimum 3 cm odstępu od ostony wentylatora.
- W zależności od funkcji produktu; rozmrażanie zamrożonej żywności w komorze chłodzenia zapewni oszczędność energii i zachowanie jakości produktów spożywczych.
 - Żywność należy przechowywać w szufladach w komorze chłodzenia, aby zapewnić oszczędność energii i lepsze warunki przechowywania.
 - Pojemniki z żywnością nie powinny stykać się bezpośrednio z czujnikiem temperatury umieszczonym w komorze chłodzenia. Jeśli stykają się one z czujnikiem, zużycie energii przez urządzenie może wzrosnąć.
 - Upewnij się, że żywność nie styka się z czujnikiem temperatury komory chłodzenia opisanym poniżej.

- Ponieważ gorące i wilgotne powietrze nie będzie miało bezpośredniego dostępu do Twojego produktu kiedy drzwi będą zamknięte, produkt dokona samodzielnej optymalizacji w warunkach wystarczających do ochrony Twojej żywności. W takich okolicznościach, funkcje i komponenty, takie jak kompresor, wentylator, podgrzewacz, rozmrażanie, oświetlenie, wyświetlacz itp. będą działały w taki sposób, aby zużywać minimalną potrzebną ilość energii.



W niektórych modelach panel wskaźników wyłącza się automatycznie po 5 minutach od zamknięcia drzwi. Włącza się on ponownie w momencie otwarcia drzwi lub naciśnięcia dowolnego przycisku.

5.2 Pierwsze uruchomienie

Przed użyciem chłodziarki wykonaj odpowiednie przygotowania zgodnie z instrukcjami w sekcjach „Instrukcje dotyczące bezpieczeństwa i ochrony środowiska” i „Instalacja”.

- Zostaw produkt włączony bez żywności w środku na 6 godzin i nie otwieraj drzwi, jeśli nie jest to absolutnie konieczne.



Gdy zaczyna działać sprężarka, rozlega się dźwięk. Nawet jeśli sprężarka jest wyłączona, dźwięki są normalne z powodu skompresowanych cieczy i gazów w systemie chłodzenia.



Przednie krawędzie produktu mogą się nagrzewać. Jest to całkiem normalne. Te obszary zostały zaprojektowane, aby się nagrzewać w celu zapobiegnięcia kondensacji.

6. Obsługa urządzenia

! Najpierw należy przeczytać rozdział „Instrukcje dotyczące bezpieczeństwa”!

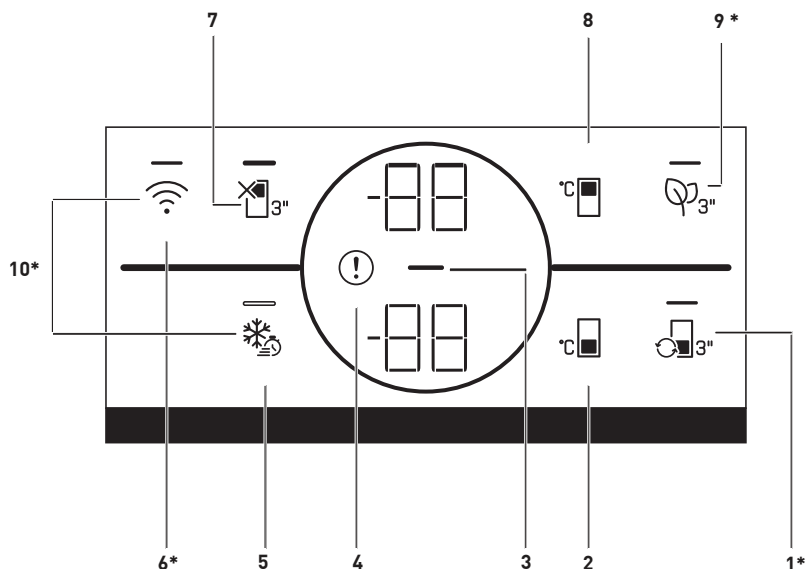

*** Funkcja nie jest dostępna w niektórych modelach**



Rysunki w tej instrukcji obsługi są schematyczne i mogą nie pasować dokładnie do konkretnego produktu. Jeśli zakupione urządzenie nie ma opisywanych części, części te są dostępne w innych modelach.

1. Wskaźnik stanu błędu

Ten wskaźnik (!) będzie aktywny, gdy chłodziarka nie może zapewnić odpowiedniego chłodzenia lub w przypadku jakiegokolwiek błędu czujnika. Na wskaźniku temperatury komory zamrażarki pojawi się litera „E”, a na wskaźniku temperatury komory chłodziarki cyfry 1, 2, 3. Cyfry na wskaźniku określają serwis dotyczący awarii. Jeśli włożysz gorące jedzenie do komory zamrażarki lub zostawisz jej drzwi otwarte przez dłuższy czas, może zaświecić się wykrzyknik. To nie jest usterka, ostrzeżenie zniknie po ostygnięciu potrawy lub po naciśnięciu dowolnego przycisku.

2. Wskaźnik funkcji oszczędzania energii (wyłączenie wyświetlacza):

Funkcja oszczędzania energii włącza się automatycznie, a symbol oszczędzania energii (—) pojawia się na ekranie, gdy drzwi urządzenia nie są otwierane lub zamykane przez pewien czas. Gdy funkcja oszczędzania energii jest aktywna, wszystkie symbole na wyświetlaczu, oprócz symbolu oszczędzania energii, wyłącza się. Gdy funkcja oszczędzania energii jest aktywna, naciśnięcie dowolnego przycisku lub otwarcie drzwi spowoduje jej wyłączenie i sygnały na wyświetlaczu powrócą do normalnego stanu. Funkcja oszczędzania energii jest funkcją aktywowaną fabrycznie i nie można jej anulować.

3. Przycisk sieci bezprzewodowej

Ten przycisk (📶) służy do bezprzewodowego łączenia się z urządzeniem za pośrednictwem aplikacji mobilnej HomeWhiz. Jeśli przycisk jest wciśnięty przez długi czas (3 sek.), dioda na przycisku zacznie migać (co 0,5 sekundy). Zostanie zainicjowane połączenie między urządzeniem a siecią domową. Po nawiązaniu połączenia bezprzewodowego z urządzeniem, LED będzie świecić nieprzerwanie. Po wstępnej konfiguracji, połączenie można aktywować/dezaktywować, naciskając ten przycisk. LED na przycisku będzie szybko migać (co 0,2 sekundy), aż do nawiązania połączenia. Gdy połączenie jest aktywne, LED będzie świecić nieprzerwanie. Jeśli nie można nawiązać połączenia przez długi czas, sprawdź ustawienia połączenia i zapoznaj się z częścią „Rozwiązywanie problemów” w instrukcji obsługi. Do połączenia bezprzewodowego należy używać aplikacji HomeWhiz. Kroki instalacji są wyjaśnione w aplikacji podczas instalacji. Dostęp do aplikacji można uzyskać odczytując kod QR dostępny na etykiecie HomeWhiz na urządzeniu. Aplikację można pobrać z App Store lub Play Store na urządzenia z systemem Android. Aby uzyskać szczegółowe informacje, odwiedź stronę <https://www.homewhiz.com/>.

4. Przycisk regulacji temperatury komory chłodziarki

Pozwala na ustawienie temperatury komory chłodziarki (). Naciśnięcie tego przycisku umożliwia ustawienie temperatury w chłodziarce na 8, 7, 6, 5, 4, 3, 2 i 1°C.

5. Przycisk regulacji temperatury komory chłodziarki

Ustawiana jest temperatura dla chłodziarki. Naciśnięcie przycisku () umożliwia ustawienie temperatury w komorze zamrażarki na -18, -19, -20, -21, -22, -23, -24°C.

6. Klucz modułu antyzapachowego

Naciśnij przycisk przez 3 sekundy, aby aktywować/dezaktywować funkcję antyzapachową (). Gdy funkcja antyzapachowa jest aktywna, LED na odpowiednim przycisku zaświeci się. Gdy funkcja jest aktywna, moduł antyzapachowy będzie uruchamiany okresowo.

7. Przycisk funkcji szybkiego zamrażania

Po naciśnięciu klawisza szybkiego zamrażania dioda na klawiszu zaświeci się i funkcja szybkiego zamrażania zostanie aktywowana. Temperatura komory zamrażania jest ustawiona na -27°C.

Naciśnij przycisk ponownie, aby anulować funkcję. Funkcja szybkiego zamrażania zostanie automatycznie anulowana po 24 godzinach. Aby zamrozić dużą ilość świeżej żywności, naciśnij przycisk szybkiego zamrażania przed umieszczeniem żywności w komorze zamrażania.



8. Przycisk konwersji przedziału

Naciśnięcie przycisku konwersji komory () na 3 sekundy przetacza komorę zamrażarki między trybami chłodzenia, wyłączenia i zamrażania. Jeśli pracuje jako komora chłodzącej, temperatura zostanie ustawiona na 4°C. W trybie WYŁĄCZENIA wskaźnik temperatury w komorze powinien wskazywać „- -”.

9. Przycisk WYŁĄCZENIA komory chłodzącej (wakacje)

Aby uruchomić funkcję Wakacji () naciśnij przycisk na 3 sekundy. Uruchomi się tryb Wakacji i zaświeci się LED w przycisku. Na wskaźniku temperatury komory chłodzącej powinien pojawić się symbol „- -”, a komora chłodząca nie ma włączonego aktywnego chłodzenia. Gdy ta funkcja jest aktywna, nie wolno przechowywać żywności w komorze chłodzenia. Pozostałe komory zamrażarki będą nadal chłodzić zgodnie z ustawioną temperaturą. Naciśnij przycisk przez 3 sekundy, aby wyłączyć tę funkcję.

10. Przycisk resetowania ustawień połączenia bezprzewodowego

Aby zresetować ustawienia połączenia bezprzewodowego, naciśnij jednocześnie przyciski Szybkie zamrażanie () i połączenie bezprzewodowe () i przytrzymaj przez 3 sekundy. W urządzeniu, w którym ustawienia połączenia bezprzewodowego są resetowane/przywracane do ustawień fabrycznych, wszelkie wcześniejsze dane użytkownika ustawione na urządzeniu zostaną utracone.

6.1. Oświetlenie wnętrza

Do oświetlenia wnętrza są używane diody LED. W razie jakichkolwiek problemów z tym oświetleniem należy się skontaktować z autoryzowanym serwisem.

Lampa (lampy) wykorzystywane w tym urządzeniu nie są przeznaczone do oświetlania pomieszczeń. Lampa ta ma pomagać użytkownikowi wygodnie i bezpiecznie umieszczać pożywienie w lodówce/zamrażarce.

6.2. Alert otwarcia drzwi (opcjonalny)

Alarm dźwiękowy rozlegnie się, jeśli drzwi produktu pozostaną otwarte przez minutę. Alarm dźwiękowy ucichnie po zamknięciu drzwi lub naciśnięciu dowolnego przycisku na wyświetlaczu (o ile jest dostępny).

6.3. Zmiana kierunku otwierania drzwi

Możesz zmienić kierunek otwierania chłodziarki, w zależności od miejsca użytkowania. Jeśli musisz to zrobić, skontaktuj się z najbliższym autoryzowanym serwisem.

Powyższe wyjaśnienie to stwierdzenie ogólne. Aby uzyskać informacje o możliwości zmiany kierunku otwierania drzwi, sprawdź etykietę ostrzegawczą wewnątrz opakowania produktu.

6.4. Niebieskie światło/ Vitamin Zone

*** Funkcja nie jest dostępna w niektórych modelach**

W przypadku niebieskiego światła, owoce i warzywa przechowywane w pojemnikach oświetlonych niebieskim światłem dalej wytwarzają fotosyntezę. Dzieje się tak dzięki efektowi długości fali niebieskiego światła, a tym samym zachowują one witaminy.

W przypadku Vitamin Zone, owoce i warzywa przechowywane w pojemnikach oświetlonych technologią Vitamin Zone dłużej zachowują witaminy. Dzieje się tak dzięki cyklom niebieskiego, zielonego, czerwonego światła oraz ciemności, które symulują cykl dzienny.

Jeśli otworzysz drzwi lodówki podczas ciemnego cyklu technologii Vitamin Zone, lodówka automatycznie to wykryje i umożliwi niebiesko-zielone lub czerwone światło, aby podświetlić pojemnik na warzywa. Po zamknięciu drzwi lodówki cykl ciemności będzie kontynuowany, symulując noc w cyklu dziennym.

6.5. Pochłaniacz zapachów

(OdourFresh+)

* Funkcja nie jest dostępna w niektórych modelach

Pochłaniacz zapachów błyskawicznie usuwa z lodówki nieprzyjemne zapachy, zanim przenikną do powierzchni. Urządzenie znajduje się na suficie komory na świeżą żywność. Dzięki niemu nieprzyjemne zapachy zostają zneutralizowane podczas aktywnego przepływu powietrza przez filtr zapachowy. Po oczyszczeniu powietrze wraca do komory na świeżą żywność. Dzięki temu nieprzyjemne zapachy pochodzące z żywności przechowywanej w lodówce zostają usunięte, zanim przenikną do powierzchni.

Jest to możliwe dzięki wentylatorowi, diodzie LED oraz filtrowi zapachowemu – wszystkie te elementy stanowią integralną część pochłaniacza zapachów. Podczas codziennego użytkowania pochłaniacz zapachów okresowo włącza się automatycznie. Aby zapewnić skuteczne działanie wyrobu, zaleca się wymianę filtra zapachowego przez autoryzowany serwis co 5 lat. Ponieważ pochłaniacz zapachów jest wyposażony w wentylator, podczas pracy emituje hałas – jest to normalne zjawisko. W przypadku gdy drzwi komory na świeżą żywność zostaną otwarte podczas pracy pochłaniacza, wentylator wstrzyma

działanie, a po zamknięciu drzwi wznowi pracę po pewnym czasie. W przypadku awarii zasilania pochłaniacz wznowi pracę po przywróceniu zasilania na tym samym etapie cyklu działania, na którym została ona przerwana.

Informacja: Zaleca się przechowywanie żywności o silnym zapachu (takiej jak sery, oliwki i wyroby garmażeryjne) w zamkniętym opakowaniu, aby uniknąć nieprzyjemnej woni powstałej na skutek wymieszania zapachów różnych produktów. Ponadto zaleca się szybkie wyjmowanie z lodówki zepsutych produktów, aby zapobiec nieprzyjemnym zapachom oraz zepsuciu innych artykułów.

6.6. Zamrażanie świeżej żywności

- Aby zachować jakość żywności, żywność umieszczona w komorze zamrażarki musi zostać jak najszybciej zamrożona, w tym celu należy użyć funkcji szybkiego zamrażania.
- Mrożenie żywności, gdy jest świeża, wydłuża czas przechowywania w komorze zamrażarki.
- Żywność należy pakować w szczelne opakowania i dokładnie zamykać.
- Przed umieszczeniem żywności w zamrażarce należy się upewnić, że jest ona zapakowana. Zamiast tradycyjnego papieru pakowego należy użyć pojemników do zamrażania, cynfolii i papieru wodoszczelnego, toreb plastikowych lub podobnych materiałów opakowaniowych.
- Każde opakowanie żywności przed zamrożeniem należy oznaczyć datą. Umożliwi to określenie świeżości każdego opakowania przy każdym otwarciu zamrażarki. Wcześniej zamrożoną żywność należy umieszczać z przodu, aby zużyć je jako pierwsze.
- Zamrożoną żywność należy zużyć natychmiast po odmrożeniu i nie wolno jej ponownie zamrażać.
- Nie należy zamrażać dużych ilości żywności naraz.

Ustawianie komory zamrażania	Ustawianie komory chłodzenia	Opisy
-18°C	4°C	Jest to domyślne zalecane ustawienie.
-20,-22 lub-24°C	4°C	Te ustawienia są zalecane dla temperatur otoczenia powyżej 30°C.
Szybkie zamrażanie	4°C	Należy ich używać do szybkiego zamrażania żywności – produkt powróci do poprzednich ustawień po zakończeniu tego procesu.
-18°C lub mniej	2°C	Tych ustawień należy użyć, jeśli komora chłodzenia nie jest wystarczająco schłodzona ze względu na temperaturę otoczenia lub częste otwieranie drzwi. Lodówka/Instrukcja obsługi

6.7. Zalecenia dotyczące przechowywania mrożonej żywności

Temperatura komory musi być ustawiona przynajmniej na -18°C .

1. Żywność należy jak najszybciej umieszczać w zamrażarce, aby uniknąć rozmrożenia.
2. Przed zamrożeniem należy sprawdzić datę przydatności, aby się upewnić, że nie minęła.
3. Upewnij się, że opakowanie żywności nie jest uszkodzone.

6.8. Informacje o głębokim zamrażaniu

Zgodnie z normą IEC 62552 zamrażarka musi umożliwiać zamrożenie 4,5 kg żywności do temperatury -18°C lub niższej w ciągu 24 godzin na każde 100 litrów pojemności komory zamrażarki. Żywność można przechowywać przez dłuższy czas tylko w temperaturze równej -18°C lub niższej. Żywność może zachować świeżość przez całe miesiące (po głębokim zamrożeniu do temperatury przynajmniej -18°C). Żywność do zamrożenia nie może się stykać z wcześniej zamrożoną żywnością, aby uniknąć częściowego rozmrożenia. Warzywa należy zagotować i odcedzić wodę, aby wydłużyć czas zamrażania. Umieść żywność w hermetycznych opakowaniach po odfiltrowaniu i włóż do zamrażarki.

Banany, pomidory, sałata, seler, gotowane jajka, kartofle i podobna żywność nie powinna być mrożona. Zamrażanie tej żywności po prostu pogarsza wartość odżywczą i jakość żywności oraz może powodować psucie, które jest szkodliwe dla zdrowia.

6.9. Rozmieszczanie żywności

Półki komory zamrażarki	Różne zamrożono produkty łącznie z mięsem, rybami, lodami, warzywami itd.
Półki komory chłodziarki	Żywność w garnkach, przykryte talerze i pudełka, jajka (w pudełku z pokrywką)
Półki w drzwiach komory chłodziarki	Mate i zapakowane porcje żywności lub napojów
Pojemnik na warzywa	Owoce i warzywa
Komora świeżej żywności	Delikatesy (porcje śniadaniowe, produkty mięsne do spożycia w krótkim terminie)

6.10. Komora schładzania

Komory schładzania umożliwiają przygotowanie jedzenia do zamrażania. Można w nich także przechowywać żywność w temperaturze o kilka stopni niższej niż w komorze zamrażania.

Pojemność wnętrza lodówki można zwiększyć, wyjmując z niej pojemniki na żywność do schładzania:

1. Pociągnij komorę ku sobie, aż się zatrzyma.
2. Podnieś komorę ok. 1 cm w górę i pociągnij do siebie, aby wyjąć go z oprawy.

6.11. Pojemnik na świeże warzywa

Pojemnik na świeże warzywa w tej lodówce służy specjalnie do zachowania świeżości warzyw bez utraty ich wilgoci. W tym celu wymusza się ogólne krążenie zimnego powietrza wokół pojemnika na świeże warzywa. Zanim wyjmiesz pojemnik na świeże warzywa, najpierw wyjmij półki z drzwiczek na tym samym poziomie.

6.12. Pojemnik na świeże warzywa z kontrolowaną wilgotnością

(FreSHelf)

* Funkcja nie jest dostępna w niektórych modelach

Parametry wilgotności owoców i warzyw znajdują się pod kontrolą dzięki pojemnikowi na świeże warzywa z kontrolowaną wilgotnością, dzięki czemu żywność na pewno będzie świeża przez dłuższy czas. Zalecamy umieszczanie warzyw liściastych, takich jak sałata i szpinak, oraz warzyw wrażliwych na utratę wilgoci jak najbardziej poziomo podczas wkładania ich do pojemnika na świeże warzywa – nie w pozycji poziomej na ich korzeniach.

W przypadku wymiany warzyw należy uwzględnić ich ciężar. Ciężkie i twarde warzywa należy umieszczać na spodzie pojemnika na świeże warzywa, a lekkie i delikatne warzywa muszą znajdować się w górnej części. Nigdy nie pozostawiać warzyw zapakowanych w plastikowe worki w pojemniku na świeże warzywa. Jeżeli zostaną w plastikowych workach, spowoduje to ich szybkie gnicie. Aby nie dopuścić do kontaktu warzyw z innymi warzywami ze względów higienicznych, należy stosować papier perforowany lub podobny materiał zamiast plastikowych worków. Nie umieszczać gruszek, moreli, brzoskwiń itd., a zwłaszcza owoców wytwarzających dużą ilość etylenu, w tym samym pojemniku na świeże warzywa co inne owoce i warzywa. Etylen wydzielany przez te owoce może spowodować szybsze gnicie innych owoców oraz gnicie w krótszym okresie.

zawartość witamin.

7. Konserwacja i czyszczenie

Regularne czyszczenie produktu przedłuża jego okres eksploatacji.



OSTRZEŻENIE: Przed czyszczeniem lodówki należy wyłączyć zasilanie.

Do czyszczenia nie wolno używać ostrych ani ściernych narzędzi, mydła, domowych środków czyszczących, detergentów, benzyny, nafty, pokostu ani podobnych substancji.

W przypadku produktów, które nie mają funkcji No Frost, na tylnej ścianie wewnątrz komory chłodzenia mogą pojawiać się krople wody i szron. Nie należy ich usuwać; nie stosować tłuszczu ani podobnych środków.

Należy używać wyłącznie wilgotnej ściereczki z mikrofibry w celu wyczyszczenia zewnętrznej części produktu. Gąbki lub inne materiały do czyszczenia mogą powodować zadrapania na powierzchni.

Należy rozpuścić w wodzie pełną łyżeczkę do herbaty węglanu.

Następnie należy zanurzyć w wodzie szmatkę i wycisnąć ją. Urządzenie należy przetrzeć tą szmatką i dokładnie wysuszyć.

Wodę należy trzymać z dala od pokrywy lampy i innych części elektrycznych.

Drzwi należy czyścić mokrą szmatką.

Oby odłączyć półki drzwi i obudowy, należy wyjąć całą ich zawartość.

Unieś półki drzwi, aby je odłączyć.

Oczyść i wysusz półki, a następnie zamocuj je z powrotem na miejscu, wsuwając je od góry.

Do powierzchni zewnętrznej i części chromowanych produktu nie wolno używać wody chlorowej ani produktów do czyszczenia. Chlor spowoduje rdzewienie powierzchni metalowych.

7.1. Unikanie nieprzyjemnych zapachów

Wyprodukowany produkt jest wolny od wszelkich materiałów zapachowych. Jednak przechowywanie żywności w nieodpowiednich komorach i niepoprawne czyszczenie powierzchni wewnętrznych może wywoływać nieprzyjemne zapachy. Aby tego uniknąć, należy czyścić wnętrze wodą z węglanem co 15 dni. Żywność należy przechowywać w zamkniętych opakowaniach.

Drobnoustroje mogą się rozprzestrzeniać z niezamkniętych opakowań i powodować nieprzyjemne zapachy.

W lodówce nie należy przechowywać przeterminowanej ani zepsutej żywności.

Nie korzystaj z ostrych i ścierających narzędzi lub mydła, domowych środków czyszczących, detergentów, benzyny, benzenu, wosku, itp., gdyż może to spowodować odklejenie się znaczków i części plastikowych oraz może doprowadzić do deformacji.

Do czyszczenia używaj ciepłej wody i miękkiej ściereczki, następnie wytrzyj do sucha.

7.2. Ochrona powierzchni plastikowych

Olej rozlany na powierzchnie plastikowe może je uszkadzać i należy go natychmiast usunąć ciepłą wodą.

8. Rozwiązywanie problemów

Przed skontaktowaniem się z serwisem należy sprawdzić tę listę. Umożliwi to zaoszczędzenie czasu i pieniędzy. Ta lista zawiera często spotykane problemy niezwiązane z wadami jakości wykonania lub materiałów. Pewne wymienione tutaj funkcje mogą nie dotyczyć posiadanego produktu.

Lodówka nie działa.

- Wtyk zasilania nie jest włożony do końca. >>> Dociśnij go do końca w gniazdku.
- Bezpiecznik podłączony do gniazda zasilającego produkt lub bezpiecznik główny jest przepalony. >>> Sprawdź bezpieczniki.

Kondensacja na bocznej ścianie komory chłodziarki (WIELOSTREFOWE, CHŁODZENIE, KONTROLA I STREFA ELASTYCZNA).

- Drzwi są za często otwierane >>> Należy pamiętać, aby nie otwierać drzwi produktu za często.
- Środowisko jest za wilgotne. >>> Produktu nie należy instalować w wilgotnych środowiskach.
- Żywność zawierająca płyny jest przechowywana w nieuszczelnionych opakowaniach. >>> Żywność zawierająca płyny należy zamknąć w zamkniętych opakowaniach.
- Drzwi produktu pozostały otwarte. >>> Nie wolno pozostawiać otwartych drzwi produktu przez długi czas.
- Termostat jest ustawiony na za niską temperaturę. >>> Ustaw termostat na odpowiednią temperaturę.

Sprężarka nie działa.

- W przypadku nagłej awarii zasilania lub wyciągnięcia kabla zasilającego z gniazda i podłączenia go z powrotem ciśnienie gazu w układzie chłodzenia produktu jest niezrównoważone, co wyzwała zabezpieczenie termiczne sprężarki. Produkt ponownie się uruchomi po około 6 minutach. Jeśli produkt nie uruchomi się po tym czasie, skontaktuj się z serwisem.
- Odmrażanie jest aktywne. >>> To jest normalne w przypadku produktu z całkowicie zautomatyzowanym odmrażaniem. Odmrażanie odbywa się okresowo.
- Produkt nie jest podłączony. >>> Upewnij się, że kabel zasilania jest podłączony.
- Nastawa temperatury jest niepoprawna. >>> Wybierz poprawną nastawę temperatury.
- Brak zasilania. >>> Po przywróceniu zasilania produkt będzie kontynuował normalną pracę.
- Nowy produkt może być większy niż poprzedni. Większe produkty pracują dłużej.
- Temperatura w pomieszczeniu może być wysoka. >>> Produkt będzie normalnie działał przed dłuższy czas przy wyższej temperaturze w pomieszczeniu.
- Produkt mógł zostać niedawno podłączony lub do środka została włożona nowa porcja żywności. >>> Produkt będzie potrzebował więcej czasu na osiągnięcie ustawionej temperatury, jeśli został niedawno podłączony lub do środka została włożona nowa porcja żywności. To jest normalne.
- Do produktu włożono ostatnio dużą ilość gorącej żywności. >>> Do produktu nie wolno wkładać gorącej żywności.
- Drzwi były często otwierane lub były otwarte przez dłuższy czas. >>> Ciepłe powietrze przedostające się do środka spowoduje wydłużenie pracy produktu. Nie należy za często otwierać drzwi.
- Drzwi zamrażarki lub chłodziarki mogą być uchylone. >>> Sprawdź, czy drzwi są całkowicie zamknięte.
- Produkt może mieć ustawioną za niską temperaturę. >>> Ustaw wyższą temperaturę i poczekaj aż produkt ją osiągnie.
- Uszczelka drzwi chłodziarki lub zamrażarki może być zabrudzona, zużyta, uszkodzona lub niepoprawnie ułożona. >>> Oczyszć lub wymień uszczelkę. Uszkodzona/podarta uszczelka drzwi spowoduje wydłużenie działania produktu w celu utrzymania bieżącej temperatury.

Hałas pracy lodówki zwiększa się podczas używania.

- Wydajność robocza produktu może się zmieniać w zależności od zmian temperatury otoczenia. To jest sytuacja normalna, a nie awaria.

Lodówka włącza się za często lub na zbyt długo.

Temperatura zamrażarki jest bardzo niska, ale temperatura chłodziarki jest odpowiednia.

- Temperatura komory zamrażarki jest ustawiona bardzo nisko.
>>> Ustaw wyższą temperaturę komory zamrażarki i sprawdź ponownie.

Temperatura chłodziarki jest bardzo niska, ale temperatura zamrażarki jest odpowiednia.

- Temperatura komory chłodziarki jest ustawiona bardzo nisko.
>>> Ustaw wyższą temperaturę komory chłodziarki i sprawdź ponownie.

Żywność przechowywana w szufladach komory chłodziarki jest zamrożona.

- Temperatura komory chłodziarki jest ustawiona bardzo nisko.
>>> Ustaw wyższą temperaturę komory zamrażarki i sprawdź ponownie.

Temperatura chłodziarki lub zamrażarki jest za wysoka.

- Temperatura komory chłodziarki jest ustawiona bardzo wysoko.
>>> Nastawa temperatury komory chłodziarki wpływa na temperaturę komory zamrażarki. Zmień temperaturę komory chłodziarki lub zamrażarki i poczekaj aż odpowiednia komora osiągnie ustawiony poziom temperatury.
- Drzwi były często otwierane lub były otwarte przez dłuższy czas.
>>> Nie należy za często otwierać drzwi.
- Drzwi mogą być uchylone. >>> Całkowicie zamknij drzwi.
- Produkt mógł zostać niedawno podłączony lub do środka została włożona nowa porcja żywności. >>> To jest normalne. Produkt będzie potrzebował więcej czasu na osiągnięcie ustawionej temperatury, jeśli został niedawno podłączony lub do środka została włożona nowa porcja żywności.
- Do produktu włożono ostatnio dużą ilość gorącej żywności. >>> Do produktu nie wolno wkładać gorącej żywności.

Wstrząsy lub hałas.

- Podłoże nie jest poziome lub wytrzymałe. >>> Jeśli produkt się kotłuje podczas powolnego przemieszczania, wyreguluj nóżki w celu zrównoważenia produktu. Upewnij się też, że podłoże jest wystarczająco wytrzymałe i uniesie produkt.
- Wszelkie przedmioty umieszczone na produkcie mogą powodować hałas. >>> Zdejmij wszelkie przedmioty umieszczone na produkcie.

Produkt wytwarza dźwięki przepływającego płynu, rozpryskiwania itd.

- Zasada działania produktu obejmuje przepływy płynu i gazu. >>> To jest sytuacja normalna, a nie awaria.

Z produktu słychać odgłos dmuchającego wiatru.

- Produkt używa wentylatora w procesie chłodzenia. To jest sytuacja normalna, a nie awaria.

Na wewnętrznych ściankach produktu występuje kondensacja.

- Gorąca lub zimna pogoda zwiększy zalodzenie i kondensację. To jest sytuacja normalna, a nie awaria.
- Drzwi były często otwierane lub były otwarte przez dłuższy czas. >>> Nie należy otwierać drzwi za często, a jeśli są otwarte należy je zamknąć.
- Drzwi mogą być uchylone. >>> Całkowicie zamknij drzwi.

Na powierzchni zewnętrznej lub między drzwiami produktu występuje kondensacja.

- Pogoda może być wilgotna i to zjawisko jest normalne w takich warunkach. >>> Po zmniejszeniu wilgotności kondensacja zniknie.

Nieprzyjemny zapach we wnętrzu.

- Produkt nie jest regularnie czyszczony. >>> Czyścić wewnątrz regularnie za pomocą gąbki, ciepłej wody i wody z węglanem.
- Niektóre pojemniki i opakowania mogą wywoływać nieprzyjemne zapachy. >>> Należy używać pojemników i opakowań z materiałów niewydzielających zapachów.
- Żywność została umieszczona w nieuszczelnionych opakowaniach. >>> Żywność należy przechowywać w zamkniętych opakowaniach. Drobnoustroje mogą się rozprzestrzeniać z niezamkniętych opakowań i powodować nieprzyjemne zapachy.
- Z produktu należy usunąć wszelką przeterminowaną i zepsutą żywność.

Drzwi się nie zamykają.

- Opakowania żywności mogą blokować drzwi. >>> Przesuń przedmioty blokujące drzwi.
- Produkt nie stoi całkowicie pionowo na ziemi. >>> Wyreguluj nóżki, aby zrównoważyć produkt.
- Podłoże nie jest poziome lub wytrzymałe. >>> Upewnij się, że podłoże jest poziome i wystarczająco wytrzymałe oraz uniesie produkt.

Zaciął się pojemnik na warzywa.

- Żywność może się stykać z górną częścią szuflady. >>> Zmień ułożenie żywności w szufladzie.

Jeśli powierzchnia produktu jest gorąca.

- Podczas pracy produktu obszar między drzwiczkami, panele boczne i tylny ruszt mogą osiągać wysoką temperaturę. Jest to normalne zjawisko i nie oznacza konieczności dokonywania naprawy!



OSTRZEŻENIE: Jeśli problem nie zniknie po wykonaniu instrukcji podanych w tym rozdziale, skontaktuj się ze sprzedawcą lub autoryzowanym serwisem. Nie próbuj naprawiać produktu.

ZASTRZEŻENIE/OSTRZEŻENIE

Niektóre (proste) awarie mogą być naprawione przez użytkownika końcowego bez obawy przed niebezpieczeństwem lub wynikającym z tego niebezpiecznego użytkowania, pod warunkiem, że naprawy zostaną wykonane w określonych granicach i zgodnie z następującymi instrukcjami (patrz rozdział „Samodzielna naprawa”).

Dlatego, o ile nie określono inaczej w rozdziale "Samodzielna naprawa", naprawy powinny być zlecane do profesjonalnych warsztatów w celu uniknięcia problemów związanych z bezpieczeństwem. Zarejestrowany profesjonalny podmiot zajmujący się naprawami to profesjonalny warsztat, któremu producent przyznał dostęp do instrukcji i wykazu części zamiennych produktu zgodnie z metodami opisanymi w aktach ustawodawczych zgodnie z dyrektywą 2009/125/WE.

Jednak tylko przedstawiciel serwisu (tj. autoryzowane profesjonalne warsztaty), z którym można skontaktować się pod numerem telefonu podanym w instrukcji obsługi/karcie gwarancyjnej lub za pośrednictwem autoryzowanego sprzedawcy, może świadczyć usługi na warunkach gwarancji. W związku z tym należy pamiętać, że naprawy wykonywane przez profesjonalne warsztaty (nieautoryzowane przez Beko) powodują utratę gwarancji.

Samodzielna naprawa

Użytkownik końcowy może samodzielnie naprawić następujące części zamienne: klamki, zawiasy drzwi, tace, kosze i uszczelki drzwi (zaktualizowana lista jest również dostępna na support.beko.com od 1 marca 2021).

Ponadto, aby zapewnić bezpieczeństwo produktu i zapobiec ryzyku poważnych obrażeń, samodzielną naprawę należy wykonać zgodnie ze wskazówkami zawartymi w instrukcji obsługi w rozdziale "Samodzielna naprawa" lub dostępnymi w support.beko.com Dla własnego bezpieczeństwa, przed samodzielną naprawą, odłącz urządzenie od zasilania.

Naprawy i próby naprawy dokonywane przez użytkowników końcowych w przypadku części niewymienionych na liście i/lub nieprzestrzeganie wskazówek zawartych w rozdziale „Samodzielna naprawa” lub dostępnych w support.beko.com, mogą stanowić zagrożenie, którego nie można przypisać do Beko, oraz spowodują utratę gwarancji.

W związku z tym zdecydowanie zaleca się, aby użytkownicy końcowi powstrzymali się od podejmowania prób wykonywania napraw spoza wymienionego wykazu części zamiennych, kontaktując się w takich przypadkach z autoryzowanymi warsztatami lub profesjonalnymi warsztatami. Samodzielne próby naprawy mogą stwarzać zagrożenie i uszkodzić urządzenie, a następnie spowodować pożar, powódź, porażenie prądem i poważne obrażenia ciała.

Na przykład, ale nie tylko, następujące naprawy muszą zostać zlecone w autoryzowanych warsztatach lub zarejestrowanych profesjonalnych warsztatach: sprężarka, obwód chłodzenia, płyta główna, płyta falownika, tablica wyświetlacza itp.

Producent/sprzedawca nie ponosi odpowiedzialności w przypadku gdy użytkownik nie stosuje się do zaleceń.

Dostępność części zamiennych do zakupionej lodówkę wynosi 10 lat. Przez ten czas dostępne będą oryginalne części zamienne do prawidłowej eksploatacji lodówkę.

Minimalny okres gwarancji na zakupioną lodówkę wynosi 24 miesiące.

Ten produkt jest wyposażony w źródło światła o klasie energetycznej «G».

Źródło światła w tym produkcie może być wymieniane wyłącznie przez profesjonalnych serwisantów.

I nderuar klient,

Ju lutemi që të lexoni këtë manual para se të përdorni produktin.

Faleminderit që keni zgjedhur këtë produkt. Dëshirojmë që të arrini efikasitetin optimal nga ky produkt i cilësisë së lartë i cili është prodhuar me teknologjinë e fundit. Për ta bërë këtë, lexoni me vëmendje këtë manual dhe çfarëdo dokumentacioni tjetër të ofruar para se të përdorni produktin dhe mbajeni si referencë. Kushtojini vëmendje të gjitha informacioneve dhe paralajmërimeve në manualin e përdoruesit. Në këtë mënyrë, do ta mbronni vetën dhe produktin tuaj kundër rreziqeve që mund të ndodhin. Ruajeni manualin e përdoruesit. Përfshijeni këtë udhëzues me pajisjen nëse ia dorëzoni dikujt tjetër.

Simbolet në vijim përdoren në udhëzuesin e përdoruesit:



Rrezik që mund të shkaktojë vdekje ose lëndim.

NJOFTIM Një rrezik që mund të shkaktojë dëme materiale te produkti ose përreth tij



Informacione të rëndësishme ose këshilla të dobishme.



Ruajeni manualin e përdoruesit.



INFORMACIONE



ENERGY



SUPPLIER'S NAME

MODEL IDENTIFIER

(*)









A

A

Informacionet e modelit të ruajtura në bazën e të dhënave të produktit mund të arrihen duke hyrë në faqen e mëposhtme të internetit dhe duke kërkuar për identifikuesin e modelit tuaj (*) që gjendet në etiketën e energjisë.

<https://eprel.ec.europa.eu/>

1 Udhëzimet lidhur me sigurinë.....3

 1.1 Qëllimi i përdorimit	3
 1.2 Siguria e fëmijëve, personave dhe kafshëve të pambrojtura.....	3
 1.3 Siguria elektrike	4
 1.4 Siguria gjatë manovrimit	4
 1.5 Siguria gjatë instalimit	4
 1.6 Siguria operacionale	5
 1.7 Siguria e mirëmbajtjes dhe pastrimit.....	7
 1.8 HomeWhiz	7
 1.9 Ndriçimi	7

2 Udhëzimet mjedisore.....8

3 Frigoriferi juaj.....9

4 Instalimi10

4.1. Vendi i përshtatshëm për instalim	10
4.2. Rregullimi i këmbëve	11

4.3. Lidhja elektrike	11
-----------------------------	----

4.4. Lidhja e pykave të plastikes	11
---	----

5 Përgatitja.....12

6 Përdorimi i produktit.....13

6.1 Ndërrimi i llambës ndriçuese.....	15
---------------------------------------	----

6.2 Ndërrimi i drejtimit të hapjes së derës.....	15
--	----

6.3 Paralajmërimi i hapjes së derës	15
---	----

6.4. Moduli i deodoruesit.....	16
--------------------------------	----

6.5. Drita e kaltër/“HarvestFresh“	17
--	----

6.6. Koshi i perimeve me lagështi të kontrolluar...	17
---	----

6.7. Ngrirja e ushqimeve të freskëta	18
--	----

6.8. Rekomandimet për ruajtjen ushqimet e ngrira.....	19
--	----

6.9. Hollësime rreth ngrirësit të thellë.....	19
---	----

6.10. Vendosja e ushqimeve	20
----------------------------------	----

6.10. Vendosja e ushqimeve	20
----------------------------------	----

7 Mirëmbajtja dhe pastrimi.....21

8 Zgjidhja e problemeve.....22

1 Udhëzimet lidhur me sigurinë

- Kjo pjesë përmban udhëzimet e sigurisë së nevojshme për të parandaluar rrezikun e lëndimit personal ose dëmit material.
- Kompania jonë nuk duhet të mbahet përgjegjëse për dëmet që mund të ndodhin në rast se nuk respektohen këto udhëzime.

⚠ Operacionet e instalimit dhe riparimit duhet gjithmonë të kryhen nga Shërbimet e Autorizuara.

⚠ Gjithmonë përdorni pjesë rezervë dhe aksesore origjinale.

⚠ Pjesët rezervë origjinale do të ofrohen për 10 vjet pas datës së blerjes së produktit.

⚠ Mos riparoni ose zëvendësoni një pjesë të produktit përveç nëse specifikohet në mënyrë të veçantë në manualin e përdoruesit.

⚠ Mos bëni asnjë ndërhyrje në produkt.

⚠ 1.1 Qëllimi i përdorimit

- Ky produkt nuk është destinuar për përdorim komercial dhe nuk duhet të përdoret jashtë qëllimit të synuar.

Ky produkt është destinuar për

funkcionimin e ambienteve të brendshme, shtëpiake ose të ngjashme. Për shembull;

- në kuzhina të dyqaneve, zyrave ose ambienteve të tjera pune, - në shtëpi të fermave
- Në njësitë të hoteleve, moteleve ose objekteve të tjera pushimi që përdoren nga klientët
- në bujtina, ose ambiente të tjera të ngjashme,
- Në shërbime të furnizimit të ushqimit dhe përdorime të ngjashme jo-shitëse.

Ky produkt nuk duhet të përdoret në ambiente të hapura ose të mbyllura siç janë anijet, ballkonet ose tarracat. Ekspozimi i produktit në shi, borë, dritën e diellit dhe në erë mund të shkaktoj rrezik të zjarrit.

⚠ 1.2 Siguria e fëmijëve, personave dhe kafshëve të cenushme

- Ky produkt mund të përdoret nga fëmijët e moshës 8 vjeç e lart dhe personat me aftësi të pazhvilluara fizike, shqisore ose mendore ose mungesë përvojë dhe njohurie nëse atyre u është dhënë mbikëqyrje ose udhëzime në lidhje me përdorimin e pajisjes në një mënyrë të sigurt të produktit si dhe rreziqet e përfshira.
- Fëmijët ndërmjet 3 dhe 8 vjeç lejohen të vendosin dhe nxjerrin ushqim në/nga produkti më i ftohtë.
- Produktet elektrike janë të rrezikshme për fëmijët dhe kafshët. Kafshët dhe fëmijët nuk duhet të luajnë, të ngrihen mbi ose të hynë në produkt.
- Pastrimi dhe mirëmbajtja nga përdoruesi nuk duhet të kryhet nga fëmijët përveç nëse dikush i mbikëqyrë at.a
- Mbani materialet e paketimit larg nga fëmijët. Rrezik nga lëndimi dhe asfiksia.
- Para se të hidhni produktet e vjetra që nuk duhet të përdoren më:
 1. Hiqeni kordonin e rrymës nga priza.
 2. Prisni kordonin e rrymës dhe hiqeni nga pajisja së bashku me prizën.
 3. Mos i hiqni raftet dhe sirtarët nga produkti për të parandaluar që fëmijët të futen brenda pajisjes.
 4. Hiqni dyert.
 5. Ruajeni produktin në atë mënyrë që të mos përmbysen.
 6. Mos lejeni fëmijët të luajnë me produktin e copëzuar.
- Mos e largoni produktin duke e gjuajtur në zjarr. Rrezik nga eksplodimi
- Nëse ekziston një dry në derën e produktit, mbajeni çelësin jashtë përdorimit të fëmijëve.

Udhëzimet lidhur me sigurinë

⚠ 1.3 Siguria elektrike

- Produkti nuk duhet të futet në prizë gjatë operacioneve të instalimit, mirëmbajtjes, pastrimit, riparimit dhe transportimit.
- Nëse kordoni i rrymës është i dëmtuar, duhet të zëvendësohet nga shërbimi i autorizuar për të evituar ndonjë rrezik që mund të ndodhë.
- Mos e futni kordonin e rrymës nën produkt ose në pjesën e pasme të produktit. Mos vendosni gjësende të rënda mbi kordonin e rrymës. Kordoni i rrymës nuk duhet të lakohet, të shtypet, dhe të bie në kontakt me ndonjë burim të nxehtësisë.
- Mos përdorni kordon zgjatës, pajisje me shumë priza ose konvertor për të operuar produktin.
- Pajisjet me shumë priza ose furnizimi portativ me energji elektrike mund të kenë nxehtë të tepër dhe të shkaktojnë zjarr. Prandaj, mos të keni një pajisje me shumë priza prapa ose afër produktit.
- Priza duhet të jetë e lehtë për t'u qasur. Nëse kjo nuk është e mundur, në instalimin elektrik duhet të ketë një mekanizëm i cili plotëson legjisllacionin elektrik dhe që shkëput të gjitha terminalet nga rrjeti (siguresa, çelësi, çelësi kryesor etj.).
- Mos prekni prizën me duar të lagura.
- Kur e shkëputni pajisjen nga priza, mos e mbani kordonin e rrymës, por prizën.

⚠ 1.4 Siguria gjatë manovrimit

- Ky produkt është i rëndë, mos e bartni vetë.
- Mos e mbani produktin nga dera e tij gjatë manovrimit me produkt.

- Bëni kujdes që të mos e dëmtoni sistemin e ftohjes dhe gypat gjatë manovrimit me produkt. Mos e vëni produktin në funksion nëse gypat janë të dëmtuar dhe kontakti një shërbim të autorizuar.

⚠ 1.5 Siguria gjatë instalimit

- Kontakti shërbimin e autorizuar për instalimin e produktit. Për të përgatitur produktin për instalim, shikoni informacionet në udhëzuesin për përdorues dhe sigurohuni që pajisjet elektrike dhe ato të ujit janë siç kërkohet. Nëse instalimi nuk është i përshtatshëm, thirrni një electricist dhe hidraulik të kualifikuar në mënyrë që t'i kryejnë aranzhimet e nevojshme. Përndryshe, mund të ndodhë shkaktohen shoku elektrik, zjarri, probleme me pajisje ose lëndime.
- Kontrolloni për ndonjë dëmtim në produkt para se ta instaloni atë. Mos e instaloni produktin nëse është i dëmtuar.
- Vendoseni produktin në një sipërfaqe të sheshtë dhe të fortë dhe drejtpeshoni me këmbët rregulluese. Përndryshe, frigoriferi mund të përmbysset dhe shkaktojë dëmtime.
- Produkti mund të instalohet në një ambient të thatë dhe të ajrosur. Mos mbani qilima, tepihë ose mbulesa të ngjashme për dysheme nën produktin. Kjo mund të shkaktojë rrezik të zjarrit si pasojë e ventilimit/ajrosjes të papërshtatshëm/së papërshtatshme.
- Mos i bllokoni ose mbulonni vrimat e ventilimit. Përndryshe, konsumimi i energjisë elektrike mund të rritet dhe mund të ndodhin dëmtime ndaj produktit tuaj.

Udhëzimet lidhur me sigurinë

- Mos lidhni produktin në sistemet e furnizimit siç janë pajisjet e furnizimit me energji diellore. Përndryshe, produkti juaj mund të dëmtohet si rezultat i luhatjeve të papritura të tensionit!
- Sa më shumë ftohës të përmbajë një frigorifer, aq më e madhe do të jetë dhoma e instalimit të tij. Në dhoma shumë të vogla, mund të ndodhë një përzjerje e ndezshme mes gazit dhe ajrit në rast të rrjedhjes së gazit në sistemin e ftohjes. Kërkohej të paktën 1 m³ vëllim për çdo 8 gram ftohës. Sasia e ftohësit në dispozicion në produktin tuaj specifikohet në „Type Label“ - Etiketën e llojit.
- Vendi i instalimit të produktit nuk duhet të jetë i ekspozuar në dritën e drejtpërdrejtë të diellit dhe nuk duhet të jetë në afërsi të një burimi të nxehtësisë siç janë sobat, radiatorët etj...

Nëse nuk mund të parandaloni instalimin e produktit në afërsi të një burimi të nxehtësisë, mund të përdorni një pllakë të përshtatshme izoluese dhe distanca minimale nga burimi i nxehtësisë duhet të jetë siç specifikohet më poshtë.

- Së paku 30 cm larg nga burimet e ngrohjes siç janë sobat, njësitë e ngrohjes dhe radiatorët, etj...
- Së paku 5 cm larg nga furrat elektrike.
- Produkti juaj ka nivelin e mbrojtjes I. Vendoseni produktin në rrymë në një prizë të vendosur në mur e cila përputhet me vlerat e tensionit, korrentit dhe frekuencës të cilat specifikohen në etiketën e llojit. Priza duhet të jetë e pajisur me një siguresë me një shkallë prej 10 A - 16 A. Kompania jonë nuk do të jetë përgjegjëse për dëmet që do të shkaktohen si rezultat i përdorimit të produktit pa u siguruar lidhjet e tokës dhe elektrike të kryera sipas rregullave lokale ose rregulloret kombëtare.
- Kordoni i rrymës së produktit duhet të jetë i ç'kyçur gjatë instalimit. Përndryshe mund të ndodhë një rrezik i shokut elektrik ose lëndimit.

- Mos e vendosni produktin në priza të lirshme, të thyera, të ndotura, të yndyrshme ose priza që kanë dalë nga instalimet e tyre me rrezik të kontaktit me ujën.
- Vendoseni kordonin e rrymës dhe plastikeve ndihmëse (nëse ekzistojnë) të produktit në mënyrë që të mos shkaktojnë rrezik të rrëzimit.
- Depërtimi i lagështisë në pjesët e ndezshme ose në kordonin e rrymës mund të shkaktojë lidhje të shkurtër. Prandaj, mos e përdorni produktin në ambiente me lagështi ose në zona ku uji mund të spërkat (p.sh. garazh, dhomë e larjes së rrobave, etj.) Nëse frigoriferi është i lagur me ujë, largojeni nga priza dhe kontaktoni një shërbim të autorizuar.
- Mos e lidhni frigoriferin tuaj me pajisje të kursimit të energjisë. Këto sisteme janë të dëmshme për produktin tuaj.

1.6 Siguria operationale

- Mos përdorni tretës kimikë në produkt. Këto materiale përmbajnë rreziqe të eksplozimit.
- Në rast të një defekti të produktit, hiqeni nga priza dhe mos e përdorni derisa të riparohet nga shërbimi i autorizuar. Ekziston rreziku i shokut elektrik.
- Mos vendosni një burim flake (p.sh. qirinj, cigare, etj.) mbi produktin ose në afërsi të tij.
- Mos hipni mbi produkt. Rrezik i rrëzimit dhe lëndimit!
- Mos shkaktoni dëme në gypat e sistemit të ftohjes duke përdorur mjete të mprehta dhe shpuese. Ftohësi që spërkat në rast të shpimit të gypave të gazit, zgjatimeve të gypave ose veshjeve të sipërme të sipërfaqes mund të shkaktojë acarim të lëkurës dhe lëndime të syve.
- Mos vendosni dhe mos përdorni pajisje elektrike brenda frigoriferëve/frigoriferit të thellë, përveç rasteve kur rekomandohet nga prodhuesi.

Udhëzimet lidhur me sigurinë

- Mos bllokoni asnjë pjesë të duarve ose të trupit tuaj në pjesët lëvizëse brenda produktit. Kini kujdes që të mos bllokoni gishtërinjtë në mes të frigoriferit dhe derës së tij. Kujdes gjatë hapjes ose mbylljes së derës nëse ka fëmijë përreth.
- Mos vendosni akullore, kuba akulli apo ushqime të ngrira në gojë sapo t'i keni nxjerrë nga ngrirja. Rrezik nga morthi!
- Mos i prekni me duar të lagura muret e brendshme, pjesët metalike të ngrirësit ose ushqimet e ruajtura brenda frigoriferit. Rrezik nga morthi!
- Mos vendosni kanaçe me gaz ose kanaçe dhe shishe që përmbajnë lëngje që mund të ngrihen në dhomëzën e ngrirësit. Kanaçet ose shishet mund të eksplozojnë. Rrezik lëndimi dhe dëmtimi material!
- Mos përdorni ose vendosni materiale të ndjeshme ndaj temperaturës siç janë spreji i ndezshëm, objekte të ndezshme, akull të thatë ose agjentë të tjerë kimikë në afërsi të frigoriferit. Rrezik zjarri dhe shpërthimi!
- Mos ruani materiale shpërthyes si kanaçe aerosol me materiale të ndezshme brenda produktit.
- Mos vendosni mbi produkt kanaçe që përmbajnë lëngje. Spërkatja e ujit në një pjesë elektrike mund të shkaktojë rrezikun e shokut elektrik ose zjarrit.
- Ky produkt nuk është i destinuar për ruajtjen dhe ftohjen e barnave, plazmës së gjakut, preparateve laboratorike ose materialeve dhe produkteve të ngjashme që i nënshtrohen Direktivës për Produkte Mjekësore.
- Nëse produkti përdoret kundër qëllimit të tij të synuar, mund të shkaktojë dëmtim ose përkeqësim të produkteve të mbajtura brenda.
- Nëse frigoriferi juaj është i pajisur me dritë të kaltër, mos e shikoni këtë dritë me pajisje optike. Mos shikoni drejtpërdrejt në dritën UV LED për një kohë të gjatë. Rrezet ultravjollcë mund të shkaktojnë tendosje të syve.
- Mos e mbushni produktin me më shumë ushqim sesa kapaciteti i tij. Mund të ndodhin lëndime ose dëmtime nëse përmbajtja e frigoriferit bie kur hapet dera. Probleme të ngjashme mund të ndodhin kur një objekt vendoset mbi produkt.
- Sigurohuni që të keni hequr çfarëdo akulli ose uji që mund të ketë rënë në dysheme për të parandaluar lëndimet.
- Ndryshoni vendndodhjet e rafteve/rafteve të shisheve në derën e frigoriferit tuaj vetëm kur raftet janë bosh. Rrezik lëndimi fizik!
- Mos vendosni mbi produkt objekte që mund të bien/të përmbysen. Këto objekte mund të bien gjatë hapjes ose mbylljes së derës dhe të shkaktojnë lëndime dhe/ose dëme materiale.
- Mos goditni ose ushtroni presion të tepërt në sipërfaqet e qelqit. Xhami i thyer mund të shkaktojë lëndime dhe/ose dëme materiale.
- Sistemi i ftohjes në produktin tuaj përmban ngrirës R600a. Lloji i ngrirësit të përdorur në produkt specifikohet në etiketën e llojit. Ky gaz është i djegshëm. Prandaj, bëni kujdes që të mos e dëmtoni sistemin e ftohjes dhe gypat gjatë manovrimit me produkt. - Në rast të dëmtimi të gypave;
- Mos e prekni produktin ose kordonin e rrymës.
- Mbajeni produktin larg burimeve të mundshme të zjarrit që mund të shkaktojnë që produkti të marrë flakë.
- Ajroseni zonën ku vendoset produkti. Mos përdorni ventilator.
- Kontaktoni shërbimin e autorizuar.
- Nëse produkti është i dëmtuar dhe vëreni rrjedhje gazi, ju lutemi qëndroni larg gazit. Gazi mund të shkaktojë morth nëse bie në kontakt me lëkurën tuaj

Udhëzimet lidhur me sigurinë

⚠ 1.7 Siguria e mirëmbajtjes dhe pastrimit

- Nëse duhet ta lëvizni produktin për qëllime pastrimi, mos e tërhiqni nga doreza e derës. Doreza mund të shkaktojë lëndime nëse tërhiqet shumë fort.
- Mos e pastroni produktin duke spërkatur ose derdhur ujë mbi produkt dhe brenda produktit. Rrezik shoku elektrik dhe zjarr.
- Mos përdorni mjete të mprehta ose gërryese për të pastruar produktin. Mos përdorni materiale si agjentë pastrimi shtëpiake, detergjente, gaz, benzinë, alkool, dyll, etj.
- Përdorni mjete pastrimi dhe mirëmbajtjeje që nuk janë të dëmshme për ushqimin vetëm brenda produktit.
- Mos përdorni avull materiale pastrimi me avull për pastrimin e produktit dhe shkriren e akullit brenda tij. Avulli kontakton zonat e ndezura në frigoriferin tuaj dhe shkakton qark të shkurtër ose goditje elektrike!
- Kujdesuni të mbani ujin larg qarqeve elektronike ose ndriçimit të produktit.
- Përdorni një leckë të pastër dhe të thatë për të fshirë pluhurin ose materialin e huaj në majat e prizave. Mos përdorni një copë leckë të lagur për të pastruar prizën. Përndryshe mund të ndodhë një rrezik i shokut elektrik ose lëndimit.

⚠ 1.8 HomeWhiz

(Mund të mos jetë i zbatueshëm për të gjitha modelet)

- Ndiqni paralajmërimet e sigurisë edhe nëse jeni larg produktit gjatë përdorimit të produktit nëpërmjet aplikacionit HomeWhiz. Gjithashtu, kushtojini vëmendje paralajmërimeve në aplikacion.

⚠ 1.9 Ndiriçimi

(Mund të mos jetë i zbatueshëm për të gjitha modelet)

- Kontaktoni një shërbim të autorizuar kur do të zëvendësoni LED / llambën e ndriçimit.

2 Udhëzimet mjedisore

2.1 Pajtueshmëria me Direktivën e WEEE dhe asgjësimi i produkteve të mbeturinave:



Ky produkt është në përputhje me Direktivën EU WEEE (2012/19/EU). Ky produkt mbart simbolin e klasifikimit për pajisjet mbeturina elektrike dhe elektronike (WEEE).

Ky simbol tregon se ky produkt nuk duhet të hidhet me mbeturina të tjera shtëpiake në fund të përdorimit të tij. Pajisja e përdorur duhet të kthehet të pika zyrtare e grumbullimit për riciklimin e pajisjeve elektrike dhe elektronike. Për të gjetur këto sisteme grumbullimi, ju lutemi kontaktoni autoritetet lokale ose shitësin ku është blerë produkti. Çdo familje luan një rol të rëndësishëm në rikuperimin dhe riciklimin e pajisjes së vjetër. Hedhja e duhur e pajisjes së përdorur ndihmon në parandalimin e pasojave të mundshme negative për mjedisin dhe shëndetin e njeriut.

2.2 Pajtueshmëria me Direktivën RoHS
Produktin që keni blerë përputhet me Direktivën EU RoHS (2011/65/EU). Ai nuk përmban materiale të dëmshme dhe të ndaluara të specifikuara në Direktivë.

2.3 Informacione për paketimin



Materialet e paketimit të produktit janë prodhuar nga materiale të riciklueshme në përputhje me Rregullat

Kombëtare për Mjedisin.

2.4 Informacione të paketimit

Materialet e paketimit të produktit janë prodhuar nga materiale të riciklueshme në përputhje me Rregullat Kombëtare për Mjedisin. Mos i hidhni materialet e paketimit së bashku me mbeturinat e tjera ose ato shtëpiake. Çojini në pikat e grumbullimit të materialeve të paketimit të caktuara nga autoritetet lokale.

3 Frigoriferi juaj

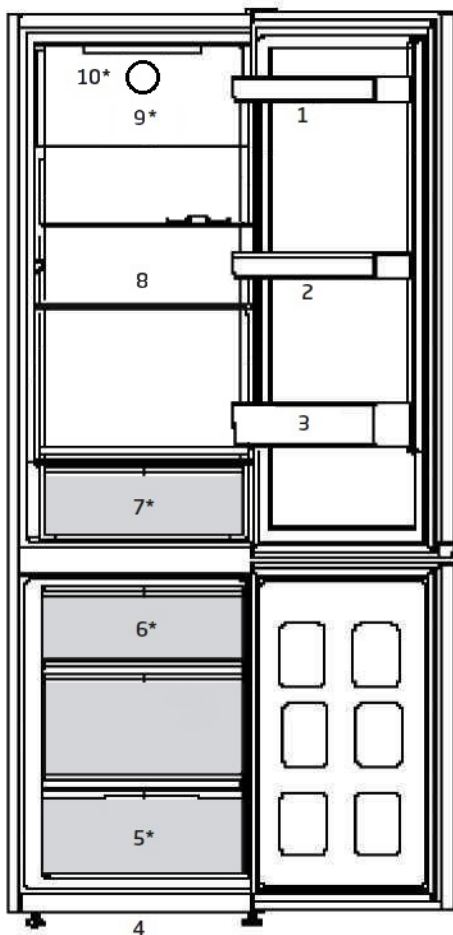

- | | | | |
|----|--------------------------------------|-----|---------------------|
| 1. | Raftet e rregullueshme të derës | 6. | Dhomëza për akull |
| 2. | Tabakierja e vezëve | 7. | Krisperi |
| 3. | Rafti i shisheve | 8. | Raftet e lëvizshme: |
| 4. | Këmbëza të përparme të rregullueshme | 9. | Ventilatori |
| 5. | Dhomëza e ngrirësit | 10. | Lampa ndriçuese |

***Mund të mos jetë i disponueshëm për të gjitha modelet**



Figurat që ndodhen në këtë manual janë skematike dhe mund të mos korrespondojnë saktësisht me produktin tuaj. Nëse pjesët e subjektit nuk janë përfshirë në produktin që keni blerë, atëherë është vlejshëm të keni parasysh modelet të tjera.



4 Instalimi

⚠ Sigurohuni që së pari t'i lexoni „udhëzimet e sigurisë“!

4.1 Vendndodhja

e përshtatshme për instalim

Kontakti shërbimin e autorizuar për instalimin e produktit. Për të përgatitur produktin për përdorim, referojuni informacionit në manualin e përdorimit dhe sigurohuni që instalimi elektrik dhe instalimi i ujit janë të përshtatshëm. Nëse jo, telefononi një elektrikist dhe teknik të kualifikuar për të kryer çdo rregullim të nevojshëm.

	PARALAJMËRIM: Prodhuesi nuk mban përgjegjësi për dëmet që mund të lindin nga procedurat e kryera nga persona të paautorizuar.
	WARNING: Produkti nuk duhet të futet në prizë gjatë instalimit. Përndryshe, mund të shkaktohet vdekje ose lëndime serioze!
	PARALAJMËRIM: Nëse hapësira e derës së dhomës ku do të vendoset produkti është aq e ngushtë sa që pamundëson kalimin e produktit, hiqeni derën e dhomës dhe kaloni produktin përmes derës duke e kthyer anash; nëse kjo nuk funksionon, kontakti shërbimin e autorizuar.

- Vendoseni frigoriferin mbi një sipërfaqe të sheshtë për t'i parandaluar lëkundjet.
- Instaloni produktin të paktën 30 cm larg nga burimet e nxehtësisë, siç janë pianurat, furrat, ngrohësit dhe sobat, si dhe të paktën 5 cm larg nga furrat elektrike.
- Produkti nuk duhet t'i ekspozohet dritës së drejtpërdrejtë të diellit dhe të mbahet në vende me lagështi.

- Për të arritur një funksionim efikas duhet të sigurohet ventilimi i përshtatshëm i ajrit rreth produktit tuaj. Nëse produkti do të vendoset në një çarje brenda murit, kujdesuni të lini të paktën 5 cm distancë me tavanin dhe muret anësore.
- Siguroni të paktën 5 cm distancë për qarkullimin e ajrit midis pjesës së pasme të produktit tuaj dhe murit për të shmangur kondensimin në panelin e pasmë të produktit.
- Produkti juaj kërkon qarkullim të përshtatshëm të ajrit për të funksionuar në mënyrë efikase. Nëse produkti do të vendoset brenda një kthine, mos harroni të lini të paktën 5 cm hapësirë midis produktit dhe tavanit, murit të pasmë dhe mureve anësore.
- Nëse produkti do të vendoset brenda një kthine, mos harroni të lini të paktën 5 cm hapësirë midis produktit dhe tavanit, murit të pasmë dhe mureve anësore. Kontrolloni nëse komponenti mbrojtës i hapësirës së pasme të murit është i pranishëm në vendndodhjen e tij (nëse sigurohet me produktin). Nëse komponenti nuk është i disponueshëm, ose nëse humbet ose ka rënë, poziciononi produktin në mënyrë që të lihet të paktën 5 cm hapësirë midis sipërfaqes së pasme të produktit dhe murit të dhomës. Hapësira në pjesën e pasme është e rëndësishme për funksionimin efikas të produktit.

Instalimi

4.2. Rregullimi i këmbëve

Nëse produkti qëndron i çekuilibruar pas instalimit, rregulloni këmbët në pjesën e përparme duke i rrotulluar djathtas ose majtas.

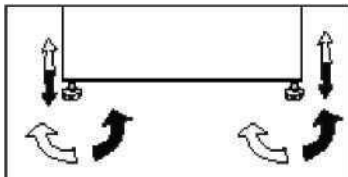

4.3. Electrical Connection



PARALAJMËRIM: Mos bëni lidhje me anë të kablove zgjatuese ose pajisjeve me shumë priza.



PARALAJMËRIM: Kabloja e dëmtuar e energjisë duhet të zëvendësohet nga agjenti i autorizuar i shërbimit.



Nëse instalohen dy pajisje ftohëse pranë njëra-tjetrës, duhet të ketë një distancë të paktën 4 cm midis tyre.

- Kompania jonë nuk do të jetë përgjegjëse për asnjë dëmtim që do të ndodhë kur produkti përdoret pa tokëzim dhe lidhje elektrike në përputhje me rregulloret kombëtare.
- Priza e kordonëve të rrymës duhet të jetë lehtësisht e arritshme pas instalimit.
- Mos lidhni kablo zgjatuese ose pajisje me priza të shumëfishta pa tela ndërmjet produktit tuaj dhe prizës në mur.

Paralajmërim për sipërfaqe të nxehtë!



Muret anësore të produktit tuaj janë të pajisura me gypa ftohëse për të përmirësuar sistemin e ftohjes. Ftohësi me temperatura të larta mund të rrjedhë nëpër këto zona, duke shkaktuar sipërfaqe të nxehta në muret anësore. Kjo është normale dhe nuk ka nevojë për ndonjë shërbim. Ju lutemi kushtojini vëmendje kur prekni këto zona.

4.4. Lidhja e pykave të plastikes

Përdorni pykat plastike në pajisjen e sjellë me produktin për të siguruar hapësirë të mjaftueshme për qarkullimin e ajrit midis produktit dhe murit.

1. Për të ngjitur pykat, hiqni vidhat në produkt dhe përdorni vidhat e dhëna me pykat.
2. Ngjitni 2 pyka plastike në kapakun e ventilimit siç tregohet në figurë.

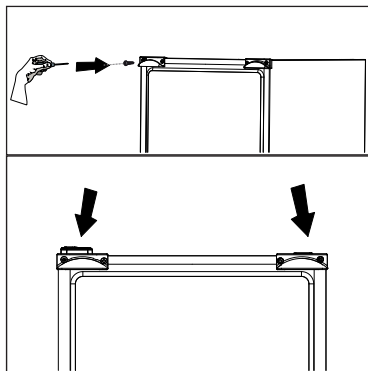

5 Përgatitja

! Sigurohuni që së pari t'i lexoni „udhëzimet e sigurisë“!

- Për një pajisje me qëndrim të lirë; "Kjo pajisje ftohëse nuk është menduar për t'u përdorur si një pajisje e integruar.
- Frigoriferi juaj duhet të montohet të paktën 30 cm larg burimeve të nxehtësisë si sobat, furrat, ngrohjet qendrore dhe stofat dhe të paktën 5 cm larg nga furrat elektrike dhe nuk duhet të vendoset nën dritën direkte të diellit.
- Temperatura e ambientit të dhomës ku do të instaloni produktin duhet të jetë të paktën +5°C. Përdorimi i frigoriferit në kushte më të ftohta nuk rekomandohet për sa i përket efikasitetit të tij.
- Ju lutem sigurohuni që pjesa e brendshme e frigoriferit të pastrohet plotësisht.
- Nëse do të montohen dy frigoriferë njëri pas tjetrit, duhet të ketë një distancë të paktën 2 cm midis tyre.
- Kur e vini frigoriferin në punë për herë të parë, ju lutem përmbajuni udhëzimeve të mëposhtme gjatë gjashtë orëve të para.
- Dera nuk duhet të hapet shpesh.
- Duhet të vihet në punë bosh pa ushqime në të.
- Mos e hiqni frigoriferin nga priza. Nëse ndodh një ndërprerje energjie që nuk e keni ju në dorë, ju lutem shikoni paralajmërimet në pjesën "Zgjidhjet e rekomanduara për problemet".
- Paketimi dhe materialet e shumës origjinale duhet të ruhen për transport ose lëvizje në të ardhmen.
- Shportat/sirtarët që vijnë me dhomëzën e ftohjes duhet të jenë gjithmonë në përdorim, për konsum të ulët të energjisë dhe për kushte më të mira ruajtjeje.
- Kontakti i ushqimit me sensorin e temperaturës në dhomëzën e ngrirësit mund të rrisë konsumin e energjisë së pajisjes. Kështu që çdo kontakt me sensorin(sensorët) duhet të shmanget.
- Në disa modele, paneli i mjeteve fiket automatikisht 1 minutë pasi dera të jetë mbyllur. Do të riaktivizohet kur dera të hapet ose të shtypet ndonjë pullë.
- Për shkak të ndryshimit të temperaturës si rezultat i hapjes/mbylljes së derës së produktit gjatë përdorimit, kondensimi në raftet e derës/trupit dhe në kontejnerët e qelqit është normal.
- Pasi ajri dhe lagështia nuk do të depërtojnë direkt në produkt kur dyert nuk janë të hapura, produkti juaj do të optimalizohet në kushte të mjaftueshme për ta mbrojtur ushqim tuaj. Funkcionet dhe pjesët si kompresori, erashka, nxejha, shkrija, ndriçimi, ekrani dhe kështu me radhë do të funksionojnë sipas nevojave për të konsumuar energji minimale në këto rrethana.
- Në rast se ekzistojnë opsione të shumta, raftet e qelqit duhet të vendosen në mënyrë që daljet e ajrit në pjesën e pasme të mos bllokohen, mundësisht daljet e ajrit të mbeten poshtë raftit të xhamit. Ky kombinim mund të ndihmojë në përmirësimin e shpërndarjes së ajrit dhe efikasitetit të energjisë.

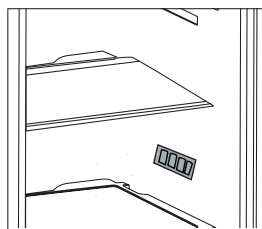

6 Përdorimi i produktit

⚠ Sigurohuni që së pari t'i lexoni „udhëzimet e sigurisë“!

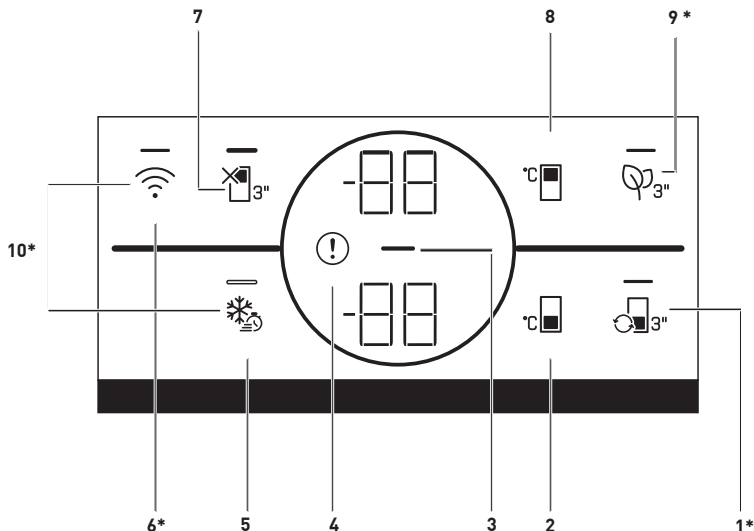

1.1. Pulla e konvertimit të dhomëzave

Duke shtypur pullën e konvertimit të dhomëzës (☰) për 3 sekonda, seksioni i ngrirësit kalon ndërmjet opsioneve të ftohësit, fikjes dhe ngrirësit. Nëse përdoret si dhomëza e ftohësit, temperatura do të vendoset në 4 °C. Në rast të modalitetit OFF, treguesi i temperaturës së dhomëzës do të shfaqë "-".

2. Pulla e vendosjes së temperaturës së dhomëzës së ngrirjes

Vendosja e temperaturës është bërë për dhomëza më të ftohta. Shtypja e pullës (☰) do të mundësojë që temperatura e dhomëzës së ngrirësit të vendoset në -18,-19,-20,21,-22,-23,-24 °C.

3. Treguesi i kursimit të energjisë (ekrani i fikur).

Funksioni i kursimit të energjisë aktivizohet automatikisht dhe simboli i kursimit të energjisë (—) shfaqet kur dera e produktit nuk është e hapur ose mbyllur për një periudhë kohore. Kur funksioni i kursimit të energjisë është aktiv, të gjitha simbolet në ekran përveç simbolit të kursimit të energjisë do të fikën. Kur funksioni i kursimit të energjisë është aktiv, shtypja e ndonjë tasti ose hapja e derës do të çaktivizojë funksionin e kursimit të energjisë dhe sinjalet e ekranit do të kthehen në normale. Funksioni i kursimit të energjisë është një funksion i aktivizuar nga fabrika dhe nuk mund të anulohet.

***Mund të mos jetë i disponueshëm për të gjitha modelet**



Numrat në këtë manual të përdoruesit janë skematike dhe mund të mos përputhen saktësisht me produktin. Nëse pjesët e subjektit nuk janë të përfshira në produktin që keni blerë, atëherë ato pjesë janë të vlefshme për modelet e tjera.

Përdorimi i produktit

4. Treguesi i gjendjes së gabimit

Ky tregues () do të jetë aktiv kur frigoriferi juaj nuk mund të kryejë ftohjen e duhur ose në rast të ndonjë gabimi të sensorit. Në treguesin e temperaturës së dhomëzës së ngrirësit do të shfaqen shkronja "E" dhe në treguesin e temperaturës së dhomëzës së ftohësit, numrat 1, 2, 3. Numrat në tregues specifikojnë shërbimin që ndërlihet me gabimin. Nëse vendosni ushqim të nxehtë në dhomëzën e ngrirësit ose e lini derën e tij të hapur për një kohë të gjatë, mund të ndizet një pikë çuditëse. Ky nuk është një gabim, ky paralajmërim hiqet kur ushqimi ftohet ose kur shtypet ndonjë pullë.

5. Pulla e ngrirjes së shpejtë

Kur shtypet pulla e ngrirjes së shpejtë, LED në pullë ndizet dhe funksioni i ngrirjes së shpejtë do të aktivizohet. Temperatura e dhomëzës së ngrirjes është vendosur në -27 °C. Shtypni përsëri pullën për të anuluar funksionin. Funksioni i ngrirjes së shpejtë do të anulohet automatikisht pas 24 orësh. Për të ngrirë një sasi të madhe ushqimesh të freskëta, shtypni tastin e ngrirjes së shpejtë përpara se ta vendosni ushqimin në dhomëzën e ngrirësit.

6. Pulla Wireless

Kjo pullë () përdoret për t'u lidhur me valë (Wireless) me pajisjen tuaj nëpërmjet aplikacionit celular HomeWhiz. Nëse pulla shtypet për një kohë të gjatë (3 sekonda), LED në buton do të pulsojë (në intervale prej 0,5 sekondash). Lidhja midis pajisjes dhe rrjetit të shtëpisë është iniciuar. Pasi të vendoset lidhja me valë me pajisjen, LED do të ndizet plotësisht. Pas konfigurimit fillestar, lidhja mund të aktivizohet/çaktivizohet duke shtypur këtë buton. LED në buton do të pulsojë shpejt (në intervale prej 0,2 sekondash) derisa të vendoset lidhja. Kur lidhja është

aktive, LED mbetet ndezur vazhdimisht. Nëse lidhja nuk mund të vendoset për një periudhë të gjatë, kontrolloni parametrat e lidhjes dhe referojuni seksionit "Zgjidhja e problemeve" të ofruar në manualin e përdoruesit. Aplikacioni HomeWhiz do të përdoret për lidhje me valë. Hapat për konfigurimin shpjegohen përmes aplikacionit gjatë konfigurimit. Mund të përdorni aplikacionin duke skanuar kodin QR në etiketën HomeWhiz e cila ndodhet në pajisje. Aplikacioni mund të merret nga App Store ose nga Play Store për pajisjet Android. Për detaje vizitoni <https://www.homewhiz.com/>.

7. Pulla e funksionit OFF (pushim) të dhomëzës së ftohjes

Për të aktivizuar funksionin e pushimeve () shtypni butonin për 3 sekonda. Opsioni i pushimit do të aktivizohet dhe LED në pullë do të ndizet. "- -" do të shfaqet në treguesin e temperaturës së dhomëzës së ftohjes dhe dhoma e ftohjes nuk kryen ftohje në mënyrë aktive. Nuk duhet ta mbani ushqimin tuaj në dhomëzën e ftohjes kur ky funksion është i aktivizuar. Dhomëzat e tjera vazhdojnë të ftohen sipas temperaturave të vendosura. Shtypni përsëri pullën për 3 sekonda për të anuluar këtë funksion.

8. Pulla për vendosjen e temperaturës në dhomën e ftohjes

Mundëson vendosjen e temperaturës për një dhomëzë më të ftohtë () Shtypja e kësaj pulle do të mundësojë që temperatura e dhomës së ftohjes të vendoset në 8,7,6,5,4,3,2 dhe 1°C.

Përdorimi i produktit

9. Pulla e modulit kundër erës

Shtypni këtë pullë për 3 sekonda për të aktivizuar/çaktivizuar funksionin kundër erërave (☼₃). Duke qenë se funksioni kundër erërave është aktiv, LED ndizet në pullën përkatëse. Kur funksioni është aktiv, moduli kundër erërave do të përdoret periodikisht.

10. Tasti për rivendosjen e parametrave të lidhjes me valë

Për të rivendosur parametrat e lidhjes me valë, shtypni "Ngrirja e shpejtë" (❄️)

dhe pullat e lidhjes me valë (📶) duhet të shtypen për 3 sekonda. Në pajisjen ku parametrat e lidhjes me valë janë rivendosur/kthyer në standardet e fabrikës, çdo set i të dhënave të mëparshme të përdoruesit në pajisje humbet.

6.1. Ndryshimi i llambës së ndriçimit

Për të ndryshuar llambën/LED që përdoret për ndriçimin e frigoriferit tuaj, telefononi shërbimin tuaj të autorizuar. Llambat e përdorura në këtë pajisje nuk janë të përshtatshme për ndriçimin e dhomës shtëpiake. Qëllimi i synuar i kësaj llambë është të ndihmojë përdoruesin që të vendosë produktet ushqimore në frigorifer/frigorifer me ngrirje të thellë në mënyrë të sigurt dhe të rehatshme.

Llambat e përdorura në këtë pajisje duhet t'i rezistojnë kushteve fizike ekstreme si temperaturat nën -20 °C.

(vetëm kraharori dhe ngrirës i pjesës së sipërme)

6.2. Ndryshimi i drejtimit të hapjes së derës

Drejtimi i hapjes të derës të frigoriferit tuaj mund të ndryshohet sipas vendit ku do ta përdorni. Nëse është e nevojshme kjo, ju lutem thërrisni Shërbimin e Autorizuar më të afërt.

6.3. Paralajmërimi për derën e hapur

Një paralajmërim audio do të dëgjohet kur dera e dhomëzës së frigoriferit ose ngrirësit të produktit tuaj të lihet e hapur për një periudhë të caktuar kohore. Ky sinjal paralajmërues audio do të ndalet kur shtypet ndonjë buton në tregues ose kur dera është e mbyllur.

Përdorimi i produktit

6.4. Moduli i deodoruesit

(FreshGuard)

Moduli i deodorantit eliminon shpejt erërat e këqija në frigorifer përpara se të depërtojnë në sipërfaqe. Falë këtij moduli, i cili vendoset në pjesën e sipërme të dhomëzës së ushqimit të freskët, erërat e këqija shpërndahen derisa ajri kalon në mënyrë aktive në filtrin e erërave, pastaj ajri që është pastruar nga filtri lëshohet sërish në dhomëzën e ushqimit të freskët. Në këtë mënyrë, erërat e padëshiruara që mund të shfaqen gjatë ruajtjes së ushqimeve në frigorifer eliminohen para se të depërtojnë në sipërfaqe.

Kjo arrihet falë ventilatorit, dritës LED dhe filtrit të erërave të integruar në modul. Në përdorim të përditshëm, moduli i deodorantit ndizet automatikisht në baza të herëpashershme. Për të ruajtur performancën efikase, rekomandohet që filtri të vendoset në modulin e deodorantit nga ofruesi i shërbimit të autorizuar çdo 5 vjet. Për shkak të ventilatorit të integruar në modul, zhurma që do të dëgjoni gjatë përdorimit është normale. Nëse hapni derën e dhomëzës së ushqimeve të freskëta, ndërsa moduli është aktiv, ventilatori do të ndalojë përkohësisht dhe do të rifillojë aty ku është ndërprerë pas njëfarë kohe, kur dera të mbyllet përsëri. Në rast të ndërprerjes së rrymës, moduli i deodorantit do të rifillojë aty ku ka ndërprerë kohëzgjatjen totale të operimit sapo të kthehet rryma.



Rekomandohet ruajtja e ushqimeve aromatike (si djathi, ullinjë dhe ushqimet gjysmë të gatshme) në paketimin e tyre dhe të sigurohen për të shmangur erërat e këqija që mund të rezultojnë kur erërat e ushqimeve të ndryshme të përzihen. Përveç kësaj, rekomandohet që ushqimet e prishura të nxirren shpejt nga frigoriferi për të parandaluar që ushqimet e tjera të prishen dhe të shmangen aromat e këqija.

Përdorimi i produktit

6.5. Drita e kaltër/“HarvestFresh“

***Mund të mos jetë i disponueshëm për të gjitha modelet**

Për dritën e kaltër,

Frutat dhe perimet e ruajtura në koshin e freskët që ndriçohen me dritë të kaltër vazhdojnë fotosintezën e tyre me anë të efektit të gjatësisë së valës së dritës së kaltër dhe kështu ruajnë përmbajtjen e tyre të vitaminave.

Për HarvestFresh,

Frutat dhe perimet e ruajtura në drithëra të ndriçuara me teknologjinë HarvestFresh ruajnë vitaminat e tyre për një kohë më të gjatë falë cikleve të kaltër, jeshilë, të kuqë dhe të errëta, të cilat simulojnë një cikël ditor.

Nëse e hapni derën e frigoriferit gjatë periudhës së errët të teknologjisë HarvestFresh, frigoriferi do ta kuptojë automatikisht këtë dhe do të mundësojë dritën blu-jeshile ose të kuqe të ndriçojë koshin e freskët për lehtësinë tuaj. Pasi të keni mbyllur derën e frigoriferit, periudha e errët do të vazhdojë, duke përfaqësuar kohën e natës në një cikël të ditës.

6.6. Koshi i perimeve me lagështi të kontrolluar (EverFresh+) *opsional

Me veçorinë e kontrollit të lagështisë, përqindja e lagështisë të perimeve dhe frutave mbahet në kontroll dhe garanton një periudhë freskie më të gjatë për ushqimet.

Rekomandohet që t'i mbani perimet me gjethe si marulet dhe spinaqin dhe perimet e ngjashme të cilat humbasin lagështi jo mbi rrënjët e tyre por në pozicion horizontal në koshin e perimeve sa më shumë të jetë e mundur.

Kur vendosni perimet, vendosni perimet e rënda dhe të forta në fund dhe ato të lehta dhe të buta sipër, duke marrë parasysh peshën e perimeve.

Mos i lini perimet në koshin e perimeve brenda qeseve plastike. Lënia e tyre në qese plastike bën që perimet të prishen shpejt. Në situata ku nuk preferohet kontakti me perime të tjera, përdorni materiale paketimi si letër që ka porozitet të caktuar për sa i përket higjienës.

Mos vendosni fruta që kanë një prodhim të lartë të gazit etilien si dardhat, kajsitë, pjeshkët dhe veçanërisht mollët në të njëjtin kosh perimesh me perimet dhe frutat e tjera. Gazi etilien që del nga këto fruta mund të bëjë që perimet dhe frutat e tjera të piqen më shpejt dhe të prishen brenda një kohe më të shkurtër.

Në mënyrë që të ruani frutat dhe perimet tuaja në kushte ideale lagështie, mund të ndryshoni vendndodhjen e shulës në koshin e freskët. Nëse ruhen vetëm frutat dhe perimet, vendoseni shulën te frutat; nëse ruhen vetëm perimet, vendoseni shulën te perimet, nëse ruhen artikuj të përzier, vendoseni shulën në parametër të përzier.

Përdorimi i produktit

6.7. Ngrirja e ushqimeve të freskëta

- 8 orë para ngrirjes së ushqimit të freskët, aktivizoni funksionin e ngrirjes së shpejtë.
 - Për të ruajtur cilësinë e ushqimit, artikujt ushqimorë të vendosur në dhomëzën e ngrirësit duhet të ngrihen sa më shpejt që të jetë e mundur, përdorni ngrirjen e shpejtë për këtë.
 - Ngrirja e artikujve ushqimorë kur janë të freskët do të zgjasë kohën e ruajtjes në dhomëzën e ngrirësit.
 - Paketoni artikujt ushqimorë në pako hermetike dhe mbyllini fort.
 - Sigurohuni që artikujt ushqimorë të jenë të paketuar përpara se t'i vendosni në ngrirës. Në vend të letrës tradicionale të paketimit, përdorni mbajtëse ngrirësi, letër të qëndrueshme ndaj lagështirës, qese plastike ose materiale të ngjashme paketimi.
-  Akulli në dhomën e ngrirjes shkrihet automatikisht
- Shënoni çdo paketë ushqimore duke shkruar datën në paketim përpara se ta ngrini. Kjo do t'ju lejojë të përcaktoni freskinë e çdo paketimi sa herë që hapet ngrirësi. Mbani artikujt ushqimorë të mëparshëm në pjesën e përparme për t'u siguruar që ato të përdoren së pari.
 - Ushqimet e ngrira duhet të përdoren menjëherë pas shkrires dhe nuk duhet të ngrihen më.
 - Mos ngrini sasi shumë të mëdha ushqimi në të njëjtën kohë.

Përdorimi i produktit

Rregullimi i temperaturës të dhomës së ngrirjes.	Konfigurimi i temperaturës së pjesës së ftohjes.	Detajet
-18°C	4°C	Ky është rregullimi normal i rekomanduar.
-20, -22 ose -24°C	4°C	Këto rregullime rekomandohen kur temperatura e ambientit i kalon 30°C.
Quick Freeze	4°C	Përdoreni kur doni të ngrini ushqime për kohë të shkurtër. Kur procesi përfundon, produkti do të rikthehet në pozicionin e tij.
-18°C ose më ftohtë	2°C	Përdorni këto cilësime nëse besoni se dhomëza e ftohësit nuk është mjaft e ftohtë për shkak të temperaturës së ambientit ose hapjes së shpeshtë të derës.

6.8. Rekomandime për ruajtjen e ushqimeve të ngrira

Dhomëza duhet të vendoset në të paktën -18°C.

1. Vendosni artikujt ushqimorë në ngrirës sa më shpejt që të jetë e mundur për të shmangur shkrirjen.
2. Përpara se ta ngrini, kontrolloni "Datën e skadimit" në paketim për t'u siguruar që nuk ka skaduar.
3. Sigurohuni që paketimi i ushqimit nuk është i dëmtuar.

6.9. Detajet e ngrirësit të thellë

Sipas standardeve IEC 62552, ngrirësi duhet të ketë kapacitetin për të ngrirë 4,5 kg artikuj ushqimorë në -18°C ose temperatura më të ulëta në 24 orë për çdo 100 litra vëllim të dhomëzës së ngrirësit. Artikujt ushqimorë mund të ruhen vetëm për periudha të gjata në ose nën temperaturën -18°C.

Ju mund t'i mbani ushqimet të freskëta për muaj të tërë (në frigorifer të thellë në ose nën temperatura 18°C).











Artikujt ushqimorë që do të ngrihen nuk duhet të kenë kontakt me ushqimin tashmë të ngrirë brenda për të shmangur shkrirjen e pjesshme. Zieni perimet dhe filtroni ujin për të zgjatur kohën e ruajtjes së ngrirë. Vendoseni ushqimin në pako të mbyllura ajri pas filtrimit dhe vendoseni në ngrirje. Bananet, domatet, marulet, seleri, vezët e ziera, patatet dhe ushqimet e ngjashme nuk duhet të ngrihen. Në rast se ky ushqim kalbet, do të ndikohen negativisht vetëm vlerat ushqyese dhe cilësitë e të ngrënit. Nuk bëhet fjalë për një kalbur që është kërcënues për shëndetin e njeriut.



Përdorimi i produktit

6.10. Vendosja e ushqimeve

Raftet e dhomëzës së ngrirësit	Ushqimet e ndryshme të ngrira si mishi, peshku, akulloret, perimet, etj.
Raftet e dhomëzës së ftohësit	Artikuj ushqimorë brenda tenxhereve, pjata me kapak dhe kuti me kapak, vezë (në kuti të mbyllura)
Raftet e derës së dhomës së ngrirjes	Ushqim ose pije të vogla dhe të paketuara
Koshi i perimeve	Frutat dhe perimet
Dhoma e ushqimeve të freskëta	Delikatesa (ushqimi i mëngjesit, produktet e mishit duhet të konsumohen brenda një afati të shkurtër)

7 Mirëmbajtja dhe pastrimi

-  Sigurohuni që së pari t'i lexoni „udhëzimet e sigurisë“!
-  Mos përdorni asnjëherë gazolinë, benzinë ose substanca të ngjashme për të pastruar.
-  Rekomandojmë që ta hiqni pajisjen nga priza para se ta pastroni.
-  Mos përdorni asnjëherë mjete të mprehta, sapun, pastrues shtëpiak, detergjent dhe dyll lustrues për pastrim.
-  Për produktet jo non-Frost, pikat e ujit dhe ngjirja deri në gjerësinë e gishtit ndodh në dhomëzën e pasme të frigoriferit. Mos e pastroni; asnjëherë mos përdorni vaj ose agjentë të ngjashëm mbi të.
-  Përdorni vetëm leckë mikrofibrë pak të njoma për të pastruar sipërfaqen e jashtme të produktit. Sfungjerët dhe llojet e tjera të leckave të pastrimit mund ta gërvishin sipërfaqen.
-  Përdorni ujë të ngrohtë për të pastruar kabinën e frigoriferit dhe thajeni me leckë.
-  Përdorni një leckë të njomë të shtrydhur në një solucion me një lugë çaji bikarbonat sode në një pintë uji për të pastruar pjesën e brendshme dhe thajeni me leckë.
-  Sigurohuni që të mos hyjë ujë në pjesën e llambës dhe në pjesët e tjera elektrike.
-  Nëse frigoriferi juaj nuk do të përdoret për një kohë të gjatë, hiqeni kordonin e korrentit, hiqni të gjitha ushqimet, pastrojeni dhe lëreni derën pak të hapur.
-  Kontrolloni gomat e vogla të derës rregullisht për t'u siguruar që të jenë të pastra dhe pa mbeturina ushqimesh.

-  Për të hequr raftet e derës, hiqni të gjitha gjërat që gjenden në to dhe thjesht shtyjeni raftin e derës lart nga baza.
-  Mos përdorni asnjëherë agjentë pastrimi ose ujë që përmban klor për të pastruar sipërfaqet e jashtme dhe pjesët e lyer me krom të produktit. Klori shkakton gërryerje mbi sipërfaqet metalike.
-  Mos përdorni mjete të mprehta, gërryese, sapun, agjentë pastrimi shtëpiake, detergjente, vajuri, vaj karburanti, llak etj. për të parandaluar heqjen dhe deformimin e stampave në pjesën plastike. Përdorni ujë të vakët dhe një leckë të butë për pastrim dhe më pas fshijeni të thatë.

Mbrojtja e sipërfaqeve plastike

-  Mos vendosni vajra të lëngshme ose ushqime të gatuar me vaj në frigorifer në enë të pambyllura pasi ato mund të dëmtojnë sipërfaqet plastike të frigoriferit tuaj. Në rast të spërkatjes ose derdhjes të vajit mbi sipërfaqet plastike, pastrojeni dhe shpëlajeni pjesën përkatëse të sipërfaqes menjëherë me ujë të ngrohtë.

8 Zgjidhja e problemeve

Ju lutem shikoni këtë listë para se të thërrisni shërbimin. Do t'ju kursejë kohë dhe para. Kjo listë përmban ankesat e shpeshta që nuk lindin nga defektet e prodhimit ose përdorimi i materialeve. Disa nga karakteristikat të përshkruar këtu mundësisht nuk ekzistojnë në prodhimin juaj.

Frigoriferi nuk punon.

- Spina nuk është futur mirë në prizë. >>>Vendoseni spinën mirë në prizë.
- Siguresa e prizës në të cilën është lidhur frigoriferi juaj ose siguresa kryesore mund të kenë rënë. >>>Kontrolloni siguresën.

Kondensim në muret anësore të dhomëzës së frigoriferit (MULTIZONE, COOL CONTROL dhe FLEXI ZONE).

- Dera është hapur shpesh. >>>Mos e hapni dhe mbyllni derën e frigoriferit shpesh.
- Ambienti është shumë i lagësht. >>>Mos e instaloni frigoriferin në vende me shumë lagështi.
- Ushqime që kanë lëngje janë vendosur në enë të hapura. >>>Mos e vendosni ushqimin me përmbajtje të lëngshme në enë të hapura.
- Dera e frigoriferit është lënë pak hapur. >>>Mbylleni derën e frigoriferit.
- Termostati është vendosur në një nivel shumë të ftohtë. >>>Vendoseni termostatin në një nivel të përshtatshëm.

Kompresori nuk punon.

- Mbrojtja termike e kompresorit do të fryhet gjatë ndërprerjeve të papritura të energjisë ose heqjes dhe vënies në prizë pasi presioni i lëngut ftohës në sistemin e ftohjes të frigoriferit nuk është balancuar akoma. Frigoriferi do të fillojë të punojë për rreth 6 minuta. Ju lutem të thirrni shërbimin nëse frigoriferi nuk ndizet në fund të kësaj periudhe.
- Frigoriferi është në ciklin e shkrirjes. >>>Kjo është normale për një shkrirje të plotë automatike të frigoriferit. Cikli i shkrirjes ndodh rregullisht.
- Frigoriferi nuk është futur në prizë. >>>Sigurohuni që spina është futur në prizë.
- Parametrat e temperaturës nuk janë bërë mirë. >>>Zgjidhni vlerën e duhur të temperaturës.
- Ka një ndërprerje energjie. >>>Frigoriferi kthehet në punimin normal kur kthehet energjia.

Zhurma e punimit rritet kur frigoriferi është në punë.

- Performanca e frigoriferit mund të ndryshojë për shkak të ndryshimeve në temperaturën e ambientit. Kjo është normale dhe nuk është defekt.

Frigoriferi punon shpesh për një kohë të gjatë.

Zgjidhja e problemeve

- Produkti i ri mund të jetë më i gjerë se ai i mëparshmi. Frigoriferët më të mëdhenj punojnë për një kohë më të gjatë.
- Temperatura e dhomës mund të jetë e lartë. >>>Është normale që produkti të punojë për periudha më të gjata në ambient të ngrohtë.
- Frigoriferi mund të jetë vënë në prizë së fundi ose mund të jetë i mbushur me ushqime. >>>Kur frigoriferi vihet në prizë ose është mbushur së fundi me ushqime, do të kërkojë më shumë kohë që të arrijë temperaturën e caktuar. Kjo është normale.
- Sasi të mëdha ushqimesh të nxehta mund të jenë vendosur në frigorifer së fundi. >>>Mos vendosni ushqime të nxehta në frigorifer.
- Dyert mund të hapen shpesh ose të lihen pak hapur për një kohë të gjatë. >>>Ajri i ngrohtë që ka hyrë në frigorifer bën që frigoriferi të punojë për periudha më të gjata. Mos i hapni dyert shpesh.
- Dera e dhomëzës të frigoriferit ose ngrirësit mund të jetë lënë pak hapur. >>>Kontrolloni nëse dyert janë mbyllur plotësisht.
- Frigoriferi është rregulluar në një temperaturë shumë të ulët. >>>Rregulloni temperaturën e frigoriferit në një gradë më të ngrohtë dhe prisni derisa të arrihet temperatura.
- Gomina e derës të frigoriferit ose ngrirësit mund të jetë ndotur, konsumuar, çarë ose të mos jetë izoluar mirë. >>>Pastroni ose ndërroni gominën. Gominat e dëmtuara/çara bëjnë që frigoriferi të punojë më gjatë për të ruajtur temperaturën aktuale.

Temperatura e ngrirësit është shumë e ulët ndërsa temperatura e frigoriferit është e mjaftueshme.

- Temperatura e ngrirësit është rregulluar në një vlerë shumë të ulët. >>>Rregulloni temperaturën e ngrirësit në një gradë më të ngrohtë dhe kontrolloni.

Temperatura e frigoriferit është shumë e ulët ndërsa temperatura e ngrirësit është e mjaftueshme.

- Temperatura e frigoriferit është rregulluar në një vlerë shumë të ulët. >>>Rregulloni temperaturën e frigoriferit në një gradë më të ngrohtë dhe kontrolloni.

Ushqimet që mbahen në sirtarët e dhomëzës së frigoriferit kanë ngrirë.

- Temperatura e frigoriferit është rregulluar në një vlerë shumë të lartë. >>>Rregulloni temperaturën e frigoriferit në një vlerë më të ulët dhe kontrolloni.

Temperatura në frigorifer ose ngrirës është shumë e ulët.

- Temperatura e frigoriferit është rregulluar në një vlerë shumë të lartë. >>>Konfigurimi i temperaturës së dhomëzës së frigoriferit ka një efekt në temperaturën e ngrirësit. Ndryshoni temperaturat e frigoriferit ose ngrirësit dhe prisni derisa dhomëzat përkatëse të arrijnë temperaturën e mjaftueshme.
- Dyert hapen shpesh ose janë lënë hapur për një kohë të gjatë. >>>Mos i hapni dyert shpesh.
- Dera është pak hapur. >>>Mbylleni derën plotësisht.
- Frigoriferi është vënë në prizë ose është mbushur me ushqime së fundi. >>>Kjo është normale. Kur frigoriferi vihet në prizë ose është mbushur së fundi me ushqime, do të kërkojë më shumë kohë që të arrijë temperaturën e caktuar.
- Sasi të mëdha ushqimesh të nxehta mund të jenë vendosur në frigorifer së fundi. >>>Mos vendosni ushqime të nxehta në frigorifer.

Drithje ose zhurmë.

- Dyshemeja nuk është në nivel ose është e paqëndrueshme. >>> Nëse frigoriferi tundet kur lëvizet ngadalë, balancojeni duke i rregulluar këmbët. Gjithashtu sigurohuni që dyshemeja të jetë e fortë mjaft për të mbajtur frigoriferin, dhe të jetë në nivel.
- Sendet që vendosni në frigorifer mund të shkaktojnë zhurmë. >>>Hiqni sendet që janë sipër frigoriferit.

Zgjidhja e problemeve

Ka zhurma që vijnë nga frigoriferi si për shembull rrjedhje lëngjesh, spërkatje, etj.
<ul style="list-style-type: none">• Rrjedha e lëngut dhe gazit është sipas parimeve të punimit të frigoriferit tuaj. Kjo është normale dhe nuk është defekt.
Vjen një fishkëllimë nga frigoriferi.
<ul style="list-style-type: none">• Përdoren ventilatorë për të ftohur frigoriferin. Kjo është normale dhe nuk është defekt.
Kondensim në muret e brendshme të frigoriferit.
<ul style="list-style-type: none">• Moti i ngrohtë dhe i lagësht rrit akullin dhe kondensimin. Kjo është normale dhe nuk është defekt.• Dyert hapen shpesh ose janë lënë hapur për një kohë të gjatë. >>>Mos i hapni dyert shpesh. Mbyllini nëse janë hapur.• Dera është pak hapur. >>>Mbylleni derën plotësisht.
Ndodh lagështi nga jashtë frigoriferit ose midis dyerve.
<ul style="list-style-type: none">• Mund të ketë lagështi në ajër; kjo është normale në mot me lagështi. Kur lagështia është më e ulët, do të shfaqet kondensimi.
Erë e keqe brenda frigoriferit.
<ul style="list-style-type: none">• Nuk është bërë pastrimi rregullisht. >>>Pastroni pjesën e brendshme të frigoriferit rregullisht me një sfungjer, ujë të ngrohtë ose karbonat të tretur në ujë.• Disa enë ose materiale paketimi mund të shkaktojnë erë. >>>Përdorni enë të tjera ose materiale paketimi origjinale.• Ushqimi vendoset në frigorifer në enë të pambuluara. >>>Mbajeni ushqimin në enë të mbyllura. Mikroorganizmat që përhapen nga enët e pambuluara mund të shkaktojnë erëra të pakëndshme.• Hiqni ushqimet që u ka kaluar data e skadencës dhe që janë prishur nga frigoriferi.

Dera nuk mbyllet.
<ul style="list-style-type: none">• Paketimet e ushqimeve nuk lejojnë derën të mbyllet. >>>Lëvizni paketimet që pengojnë derën.• Frigoriferi nuk është plotësisht shesh mbi dysheme. >>>Rregulloni këmbët për të balancuar frigoriferin.• Dyshemeja nuk është në nivel ose nuk është e fortë. >>>Sigurohuni që dyshemeja është në nivel dhe është në gjendje të mbajë frigoriferin.
Krisperët kanë ngecur.
<ul style="list-style-type: none">• Ushqimi prek tavanin e sirtarit. >>>Rivendosni ushqimet në sirtar.
Nëse sipërfaqja e produktit është e nxehtë.
<ul style="list-style-type: none">• Mund të vërehen temperatura të larta midis dy dyerve, në panelet anësore dhe në grilën e pasme ndërsa produkti është në punë. Kjo është normale dhe nuk kërkon shërbim mirëmbajtjeje!

MOHIM I PËRGJEGJËSISË / PARALAJMËRIM

Disa defekte (të thjeshta) mund të trajtohen në mënyrë adekuatë nga përdoruesi i fundit ndonjë problem sigurie ose përdorim të pasigurt, duke qenë që ato të kryhen brenda kufijve dhe në përputhje me udhëzimet e mëposhtme (shih seksionin "Vetë-riparimi").

Prandaj, përveç rasteve kur autorizohet ndryshe në seksionin "Vetë-riparimi" më poshtë, riparimet duhet t'u drejtohen riparuesve profesionistë të regjistruar në mënyrë që të shmangen çështjet e sigurisë. Një riparues profesionist i regjistruar konsiderohet një riparues profesionist të cilit i është dhënë qasje në udhëzimet dhe listën e pjesëve të këmbimit të këtij produkti nga prodhuesi sipas metodave të përshkruara në aktet legjislativë në përputhje me Direktivën 2009/125/EC.

Megjithatë, vetëm agjenti i shërbimit (d.m.th. riparues profesionistë të autorizuar) që mund të kontaktoni përmes numrit të telefonit të dhënë në manualin e përdorimit/kartën e garancisë ose nëpërmjet tregtarit tuaj të autorizuar mund të ofrojë shërbim sipas kushteve të garancisë. Prandaj, ju lutemi kini parasysh që riparimet nga riparues profesionistë (të cilët nuk janë të autorizuar nga Beko) do të anulojnë garancinë.

vetë-riparimi

Vetë-riparimi mund të kryhet nga përdoruesi i fundit lidhur me pjesët e mëposhtme të këmbimit: dorezat e dyerve, menteshat e dyerve, tabaka, shporta dhe rondelat e dyerve (një listë e përditësuar është gjithashtu e disponueshme në support.beko.com që nga 1 mars 2021) .

Për më tepër, për të garantuar sigurinë e produktit dhe për të parandaluar rrezikun e lëndimeve serioze, vetë-riparimi i përmendur duhet të bëhet duke ndjekur udhëzimet në manualin e përdorimit për vetë-riparim ose që janë të disponueshme në support.beko.com. Për sigurinë tuaj, hiqni produktin nga priza përpara se të provoni ndonjë vetë-riparim.

Përpjekjet për riparim dhe riparim nga përdoruesit e fundit për pjesët që nuk përfshihen në këtë listë dhe/ose mosndjekja e udhëzimeve në manualet e përdoruesit për

vetë-riparim ose që janë të disponueshme në support.beko.com, mund të ngrënë çështjet sigurie për të cilat Beko nuk mund të mbahet përgjegjës, dhe do të anulohë garancinë e produktit.

Prandaj, rekomandohet fuqishëm që përdoruesit e fundit të përmbahen nga përpjekjet për të kryer riparime që janë jashtë listës së përmendur të pjesëve rezervë, duke kontaktuar në raste të tilla riparues profesionistë të autorizuar ose riparues profesionistë të regjistruar. Në rastin e kundërt, përpjekje të tilla nga përdoruesit e fundit mund të shkaktojnë probleme sigurie dhe të dëmtojnë produktin dhe më pas të shkaktojnë zjarr, përmytje, shok elektrik dhe lëndime të rënda personale.

Për shembull, por pa u kufizuar në të, riparimet e mëposhtme duhet t'u drejtohen riparuesve profesionistë të autorizuar ose riparuesve profesionistë të regjistruar: kompresori, qarku ftohës, bordi kryesor, bordi i inverterit, paneli i ekranit, etj.

Prodhuesi/shitësi nuk mund të mbahet përgjegjës në asnjë rast kur përdoruesit përfundimtarë nuk respektojnë sa më sipër.

Disponueshmëria e pjesëve rezervë të frigoriferit që keni blerë është 10 vjet.

Gjatë kësaj periudhe, do të jenë në dispozicion pjesë këmbimi origjinale për ta përdorur mirë produktin.

Kohëzgjatja minimale e garancisë së frigoriferit që keni blerë është 24 muaj.

Ky produkt është i pajisur me një burim ndriçimi të klasës energjetike «G».

Burim i ndriçimit në këtë produkt duhet të zëvendësohet vetëm nga riparues profesionistë.

Poštovani korisniče,

Pročitajte ovo korisničko uputstvo pre korištenja proizvoda.

Hvala što ste izabrali ovaj proizvod. Želimo da postignete optimalnu efikasnost ovog visoko kvalitetnog proizvoda koji je proizveden pomoću najnovije tehnologije. Da biste to postigli, pročitajte ovo korisničko uputstvo i svu priloženu dokumentaciju prije korištenja proizvoda i sačuvajte za buduće korištenje. Obratite pažnju na sve informacije i upozorenja u korisničkom uputstvu. Tako ćete zaštititi sebe i svoj proizvod od opasnosti do kojih može doći.

Čuvajte korisničko uputstvo. Ako ovaj uređaj prosljeđujete drugoj osobi, uključite i ovaj vodič.

Sljedeći simboli su korišteni u korisničkom vodiču:



Opasnost koja može dovesti do smrti ili povreda.

NAPOMENA Opasnost koja može dovesti do materijalne štete na proizvodu ili njegovom okruženju



Važne informacije ili korisni savjeti za korištenje.



Pročitajte korisničko uputstvo.

PODACI



ENERG 



SUPPLIER'S NAME

MODEL IDENTIFIER

(*)

A

A

Podaci o modelu pohranjeni u bazi podataka o proizvodu mogu se dobiti unosom sledeće mrežne stranice i pretragom po identifikacionom broju vašeg modela (*) koji se nalazi na oznaci potrošnje električne energije.

<https://eprel.ec.europa.eu/>

<u>1 Sigurnosna uputstva</u>	<u>3</u>
 1.1 Svrha korištenja	3
1.2 Sigurnost djece, osjetljivih osoba i ljubimaca	3
 1.3 Električna sigurnost.....	4
 1.4 Sigurno rukovanje	4
 1.5 Sigurna ugradnja.....	4
 1.6 Siguran rad	5
 1.7 Sigurno održavanje i čišćenje	7
 1.8 HomeWhiz	7
 1.9 Osvjetljenje	7
<u>2 Uputstva za zaštitu okoline.....</u>	<u>8</u>
<u>3 Vaš frižider</u>	<u>9</u>
<u>4 Ugradnja</u>	<u>10</u>
4.1. Odgovarajuće mjesto ugradnje	10
4.2. Podešavanje nožica	11

4.3. Priključivanje na električno napajanje	11
4.4. Pričvršćivanje plastičnih klinova	11
<u>5 Priprema</u>	<u>12</u>
<u>6 Puštanje proizvoda u rad</u>	<u>13</u>
6.1. Zamjena lampice za osvjetljenje	15
6.2. Izmjena pravca otvaranja vrata.....	15
6.3. Upozorenje na otvorena vrata	15
6.4. Modul dezodoransa	16
6.5. Plavo svjetlo/HarvestFresh	17
6.6. Korpa za povrće s kontrolisanom vlažnosti	17
6.7. Zamrzavanje svježe hrane	18
6.8. Preporuke za pohranu zamrznute hrane ..	19
6.9. Detalji odjeljka za duboko zamrzavanje...	19
6.10. Stavljanje hrane	20
<u>7 Održavanje i čišćenje</u>	<u>21</u>
<u>8 Rješavanje problema</u>	<u>22</u>

1 Sigurnosna uputstva

- Odjeljak sadrži sigurnosna uputstva potrebna za sprječavanje opasnosti od ličnih povreda ili materijalnih oštećenja.
- Naša kompanija neće snositi odgovornost za štetu do koje može doći ako se ova uputstva ne poštuju.

Ugradnju i popravku uvijek mora izvršiti ovlašteni servis.

⚠ Uvijek koristite originalne rezervne dijelove i dodatnu opremu.

⚠ Originalni rezervni dijelovi će biti osigurani tokom 10 godina, nakon datuma kupovine proizvoda.

⚠ Nemojte popravljati niti zamjenjivati bilo koji dio proizvoda osim ako nije izričito naglašeno u korisničkom uputstvu.

⚠ Nemojte modificirati proizvod.

⚠ 1.1 Svrha korištenja

- Ovaj proizvod nije namijenjen komercijalnoj upotrebi i ne smije se koristiti izvan svoje namijene.

Ovaj proizvod je namijenjen za rad u zatvorenom prostoru poput domaćinstva i slično. Na primjer;

- U kuhinjama za osoblje radnji, kancelarija i drugog radnog okruženja, - U seoskim kućama,
- U jedinicama hotela, motela ili drugih objekata za odmor koje koriste klijenti.
- U hostelima i sličnom okruženju,
- U uslugama ugostiteljstva i sličnoj primjeni koja nije namijenjena maloprodaji.

Proizvod ne treba koristiti u otvorenom ili zatvorenom vanjskom okruženju kao što su plovila, balkoni ili terase. Izlaganje proizvoda kiši, snijegu, sunčevoj svjetlosti i može izazvati požar.

⚠ 1.2 Sigurnost djece, osjetljivih osoba i ljubimaca

- Ovaj proizvod mogu da koriste djeca starija od 8 godina i osobe sa nerazvijenim fizičkim, senzornim ili mentalnim sposobnostima ili sa nedostatkom iskustva i znanja ako imaju nadzor i uputstva u vezi sa upotrebom uređaja na siguran način za proizvod i ako razumiju opasnosti do kojih može doći prilikom korištenja proizvoda.
- Djeca između 3 i 8 godina mogu stavljati i vaditi hranu u/iz proizvoda za hlađenje.
- Električni proizvodi su opasni za djecu i ljubimce. Djeca i ljubimci ne smiju se igrati sa, penjati na ili ulaziti u proizvod.
- Čišćenje i održavanje ne bi smjela izvoditi djeca osim u slučaju da ima neko ko ih nadgleda.
- Materijal za pakovanje držite izvan domašaja djece. Opasnost od povreda i gušenja.
- Prije odlaganja starog proizvoda koji se više neće koristiti:
 1. Izvucite kabl za napajanje iz mrežne utičnice.
 2. Prerežite kabl za napajanje i uklonite ga iz uređaja zajedno sa utikačem.
 3. Nemojte da uklanjate stalke i ladice iz proizvoda kako biste spriječili djecu da ulaze u uređaj.
 4. Uklonite vrata.
 5. Pohranite proizvod tako da ne može da se prevrne.
 6. Ne dozvolite djeci da se igraju sa otpadnim proizvodom.
- Nemojte odlagati proizvod tako što ćete ga zapaliti. Opasnost od eksplozije.
- Ako na vratima proizvoda postoji brava, ključ držite izvan domašaja djece.

Sigurnosna uputstva

1.3 Električna sigurnost

- ⚠ Proizvod ne treba biti uključen u utičnicu tokom ugradnje, održavanja, čišćenja, popravke i transporta.
- Ako je kabl za napajanje oštećen, mora ga zamijeniti samo ovlašteni servis kako bi se izbjegle opasnosti do kojih može doći.
- Ne stavljajte kabl za napajanje ispod ili iza proizvoda. Ne stavljajte teške predmete na kabl za napajanje. Kabl za napajanje ne smije se savijati, kršiti niti doći u dodir sa bilo kakvim izvorom topline.
- Nemojte koristiti produžni kabl, višestruke utičnice ni adaptere za rad proizvoda.
- Portabl višestruke utičnice ili strujna napajanja mogu se pregrijati i prouzrokovati požar. Zato nemojte držati višestruke utičnice iza ili u blizini proizvoda.
- Utikač treba biti lako dostupan. Ako to nije izvodljivo, na električnoj instalaciji mora biti dostupan mehanizam koji ispunjava električne propise i isključuje sve terminale sa mreže (osigurač, prekidač, glavni prekidač i slično).
- Ne dirajte utikač mokrim rukama.
- Kada isključujete uređaj iz utičnice, nemojte povlačiti kabl za napajanje već utikač.

1.4 Sigurno rukovanje

- ⚠ Ovaj proizvod je težak, nemojte ga nositi sami.
- Nemojte držati proizvod za vrata dok ga nosite.
- Pazite da ne oštetite sistem za hlađenje i cijevi dok nosite proizvod. Nemojte puštati u rad proizvod ako su cijevi oštećene i kontaktirajte ovlašteni servis.

1.5 Sigurna ugradnja

- ⚠ Kontaktirajte ovlašteni servis za ugradnju proizvoda. Za pripremu proizvoda za ugradnju pogledajte informacije u korisničkom vodiču i uvjerite se da su električni i vodovodni priključci kao što je propisano. Ako ugradnja nije moguća, pozovite kvalificiranog električara i vodoinstalatera da naprave neophodna prilagođavanja. U suprotnom može doći do strujnog udara, požara, problema sa proizvodom ili povreda.
- Pre ugradnje provjerite ima li na proizvodu bilo kakvih oštećenja. Nemojte ugrađivati proizvod ako je oštećen.
- Postavite proizvod na ravnu i čvrstu površinu i poravnajte pomoću podesivih nožica. U suprotnom se frižider može prevrnuti i izazvati povrede.
- Proizvod se treba ugraditi u suhom i ventiliranom okruženju. Tepihe, prostirke i slične podne prekrivače nemojte držati ispod proizvoda. To može izazvati požar kao rezultat neadekvatne ventilacije!
- Nemojte blokirati niti prekrivati otvore za ventilaciju. U suprotnom može doći do povećanja potrošnje električne energije i oštećenja vašeg proizvoda.
- Nemojte povezivati proizvod na sisteme napajanja poput solarnog napajanja. U suprotnom, može doći do oštećenja vašeg proizvoda kao rezultat naglih fluktuacija napona!

Sigurnosna uputstva

- Što više rashladnog sredstva frižider sadrži, to treba biti veća prostorija u koju se ugrađuje. U jako malim prostorijama može doći do zapaljive mješavine plina i vazduha u slučaju curenja plina u sistemu hlađenja. Potrebno je najmanje 1m³ volumena za svakih 8 grama rashladnog sredstva. Količina rashladnog sredstva u vašem proizvodu naznačena je na etiketi.
- Mjesto ugradnje proizvoda ne smije biti izloženo direktnoj sunčevoj svjetlosti i ne smije biti u blizini izvora topline kao što su štednjaci, radijatori i slično.

Ako ne možete spriječiti ugradnju proizvoda u blizini izvora topline, morate koristiti prikladnu izolacionu ploču i minimalno rastojanje od izvora topline mora biti kao što je dolje naznačeno.

- Najmanje 30 cm udaljenosti od izvora topline poput štednjaka, jedinica za grijanje, grijalica i slično.
- I najmanje 5 cm udaljenosti od električnih pećnica.
- Vaš proizvod ima klasu zaštite I. Proizvod uključite u uzemljenu utičnicu koja je u skladu sa naponom, strujom i frekvencijom po vrijednosti na etiketi. Utičnica mora imati osigurač sa oznakom 10 A - 16 A. Naša kompanija neće biti odgovorna za oštećenja nastala zbog nepravilnog rada proizvoda do kojeg može doći ako uzemljenje i priključivanje na električno napajanje nisu u skladu sa lokalnim i nacionalnim zakonodavstvom.
- Tokom ugradnje kabl napajanja proizvoda mora biti izvađen iz utičnice. U suprotnom može doći do strujnog udara i povreda!
- Nemojte uključivati proizvod u labave, polomljene, prljave ili masne utičnice niti

u utičnice koje su ispale iz ležišta niti u utičnice koje mogu doći u kontakt sa vodom.

- Kabl za napajanje i cijevi proizvoda (ako ih ima) postavite tako da ne predstavljaju opasnost od saplitanja.
- Prodor vlažnosti u dijelove pod naponom ili u kabl za napajanje može izazvati kratak spoj. Zato nemojte koristiti proizvod u vlažnom okruženju ili u zonama gdje može prskati voda (npr. garaža, vešernica i slično). Ako se frižider pokvasi vodom, isključite ga iz utičnice i kontaktirajte ovlaštenu servis.
- Nemojte povezivati svoj frižider na uređaje za uštedu energije. Takvi sistemi su štetni za proizvod.

1.6 Siguran rad

- ⚠ Na proizvod nemojte koristiti hemijske otopine. Takvi materijali mogu izazvati eksploziju.
- U slučaju kvara proizvoda, isključite ga iz utičnice i nemojte ga puštati u rad dok ga ne popravi ovlaštenu servisera. Postoji rizik od strujnog udara!
- Na proizvod ili u njegovoj blizini nemojte postavljati izvore plamena (npr. svijeće, cigarete i slično).
- Nemojte se peti na proizvod. Opasnost od pada i povreda!
- Nemojte oštetiti cijevi sistema za hlađenje koristeći oštre ili prodorne alate. Rashladno sredstvo koje prska u slučaju oštećenja plinskih cijevi, nastavaka cijevi ili premaza gornje površine, može izazvati iritaciju kože i povrede očiju.
- Nemojte postavljati niti puštati u rad uređaje unutar frižidera/dijela za duboko zamrzavanje ukoliko to nije odobrio proizvođač.

Sigurnosna uputstva

- Nemojte gurati bilo koji dio ruku ili tijela u pokrene dijelove unutar proizvoda. Pazite kako biste spriječili da se vaši prsti ne zaglave između frižidera i njegovih vrata. Pazite dok otvarate ili zatvarate vrata ako su u blizini djeca.
- Nemojte stavljati sladoled, kocke leda ili zamrznutu hranu u svoja usta čim ih izvadite iz zamrzivača. Opasnost od promrzlina!
- Nemojte mokrim rukama dodirivati unutarnje zidove, metalne dijelove zamrzivača ili hranu koja se čuva u frižideru. Opasnost od promrzlina!
- Nemojte stavljati limenke sa gaziranim pićem i flaše koje sadrže tekućine koje mogu da se zamrznju u odjeljak zamrzivača. Limenke ili flaše mogu eksplodirati. Opasnost od povreda i materijalne štete.
- U blizini frižidera nemojte stavljati materijale osjetljive na temperaturu poput zapaljivih sprejeva, zapaljivih predmeta, suhog leda ili drugih hemijskih agensa. Opasnost od požara i eksplozije.
- U unutrašnjost proizvoda nemojte pohranjivati eksplozivne materijale poput limenki aerosola s zapaljivim materijalima.
- Na proizvod nemojte stavljati limenke koje sadrže tekućinu. Prskanje vode na električne dijelove može izazvati opasnost od strujnog udara ili požara.
- Proizvod nije namijenjen za pohranu i hlađenje lijekova, krvne plazme, laboratorijskih preparata i sličnih materija i proizvoda koji podliježu Direktivi o medicinskim proizvodima.
- Ako se proizvod koristi za svrhe za koje nije namijenjen, to može izazvati oštećenje ili propadanje proizvoda koji se čuvaju unutra.
- Ako je frižider opremljen plavim svjetlom, nemojte gledati u to svjetlo pomoću optičkih uređaja. Nemojte dugo direktno gledati u UV LED svjetlo. Ultraljubičasti zraci mogu uzrokovati naprezanje očiju.
- Nemojte u frižider stavljati više hrane nego što je njegov kapacitet. Može doći do povreda ili štete ako sadržina frižidera ispadne kada se vrata otvore. Može doći do sličnih problema kada se na frižider stavi neki predmet.
- Uvjerite se da se uklonili sav led ili vodu koji bi mogli ispasti na pod kako biste spriječili povrede.
- Mijenjajte lokaciju stalaka/stalaka za flaše na vratima vašeg frižidera samo kada su stalci prazni. Opasnost od fizičkih povreda!
- Na proizvod nemojte stavljati predmete koji bi se mogli prevrnuti ili pasti. Ti bi predmeti mogli pasti dok se otvaraju ili zatvaraju vrata i izazvati povrede i/ili materijalna oštećenja.
- Nemojte udarati ili vršiti pretjeran pritisak na staklene površine. Polomljeno staklo može izazvati povrede i/ili materijalnu štetu.
- Sistem hlađenja u vašem proizvodu sadrži rashladno sredstvo R600a. Tip rashladnog sredstva koji se koristi naveden je na etiketi. Ovaj plin je zapaljiv. Zato pazite da ne oštetite sistem za hlađenje i cijevi dok rukujete proizvodom. U slučaju oštećenja cijevi;
 - Nemojte dodirivati proizvod ili kabl za napajanje,
 - Proizvod držite dalje od potencijalnog izvora vatre koji bi mogao izazvati požar na proizvodu.
 - Ventilirajte područje gdje se proizvod nalazi. Ne koristite ventilator.
 - Kontaktirajte ovlaštenu servis.
- Ako je proizvod oštećen i uvidite curenje plina, udaljite se od plina. Plin može uzrokovati promrzline ako dođe u kontakt sa vašom kožom.

Sigurnosna uputstva

1.7 Sigurno održavanje i čišćenje

- Ako pomičete proizvod radi čišćenja, nemojte ga povlačiti držeći ga za ručku vrata. Ako se ručka povuče previše snažno, to može izazvati povrede.
- Proizvod nemojte čistiti tako što ćete prskati ili prosipati vodu na njega ili u njegovu unutrašnjost. Opasnost od strujnog udara i požara!
- Nemojte koristiti oštre i abrazivne alate za čišćenje proizvoda. Nemojte koristiti proizvode poput agensa za čišćenje domaćinstva, deterdženata, plina, benzina, alkohola, voska i slično.
- Koristite agense za čišćenje i održavanje koji nisu štetni za hranu samo unutar proizvoda.
- Nemojte koristiti paru ili materijale za čišćenje na bazi pare za čišćenje proizvoda i odmrzavanje leda unutar proizvoda. Para dolazi u dodir sa područjima pod naponom u vašem frižideru i izaziva kratak spoj ili strujni udar!
- Pobrinite se da vodu držite dalje od strujnog kola ili osvjetljenja proizvoda.
- Koristite čistu, suhu krpu za brisanje prašine ili stranih materija sa vrhova utikača. Nemojte koristiti mokru ili prljavu krpu za čišćenje utikača. U suprotnom može doći do požara ili strujnog udara.

1.8 HomeWhiz

(Možda nije primjenjivo na sve modele)

- Pratite sigurnosna upozorenja čak i kada ste udaljeni od proizvoda dok radi putem HomeWhiz aplikacije. Takođe obratite pažnju na upozorenja u aplikaciji.

1.9 Osvjetljenje

(Možda nije primjenjivo na sve modele)

- Kontaktirajte ovlašteni servis kada trebate zamijeniti LED / sijalicu koja služi za osvjetljenje.

2 Uputstva za zaštitu okoline

2.1 Usklađenost sa WEEE Direktivom i odlaganje otpadnog proizvoda:



Ovaj proizvod je u skladu sa EU WEEE Direktivom (2012/19/EU). Ovaj proizvod posjeduje klasifikacijski simbol za otpadnu

električnu i elektroničku opremu (WEEE).

Ovaj simbol ukazuje da se proizvod ne treba odlagati sa ostalim kućnim otpadom na kraju svog radnog vijeka.

Korišteni uređaji trebaju se vratiti na odredišta za sakupljanje za reciklažu električnog i elektroničkog otpada. Da biste pronašli odredišta za sakupljanje kontaktirajte lokalne vlasti ili prodavca kod kojeg ste kupili proizvod. Svako domaćinstvo igra važnu ulogu u oporavku i reciklaži starih uređaja. Prikladno odlaganje starih uređaja pomaže u sprječavanju mogućih negativnih posljedica po okruženje i ljudsko zdravlje.

2.2 Usklađenost s RoHS direktivom

Proizvod koji ste kupili je usklađen s EU RoHS direktivom (2011/65/EU). On ne sadrži štetne i zabranjene materijale određene ovom direktivom.

2.3 Informacije o pakovanju



Materijali za pakovanje proizvoda su proizvedeni od materijala koji se mogu reciklirati u skladu sa našim

državnim

2.4 Informacije o pakovanju

Materijali za pakovanje proizvoda su proizvedeni od materijala koji se mogu reciklirati u skladu sa našim državnim propisima o životnoj sredini. Nemojte odlagati materijale za pakovanje zajedno s kućnim ili drugim otpadom. Odložite ih na odredišta za prikupljanje materijala za pakovanje koja su naznačena od strane lokalnih vlasti.

3 Vaš frižider

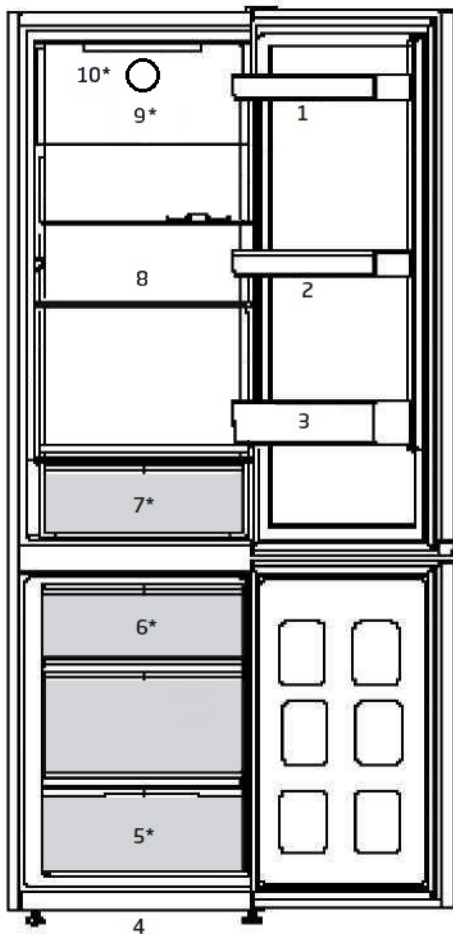

- | | | | |
|----|--------------------------|-----|-------------------------|
| 1. | Podnesive police vrata | 6. | Posuda za led |
| 2. | Polica za jaja | 7. | Korpa za svježe povrće |
| 3. | Polica za flaše | 8. | Pokretne police |
| 4. | Podnesive prednje nožice | 9. | Ventilator |
| 5. | Odjeljak zamrzivača | 10. | Lampica za osvjetljenje |

***Možda nije dostupno na svim modelima**





Slike koje su prikazane u ovom priručniku su shematske i možda neće tačno odgovarati vašem proizvodu. Ako su opisani neki dijelovi koji nisu uključeni u proizvod koji ste vi kupili, onda se oni odnose na druge modele.

4 Ugradnja

 Prvo pročitajte odjeljak “Sigurnosna uputstva”

4.1. Odgovarajuće mjesto ugradnje

Kontaktirajte ovlaštenu servis za ugradnju proizvoda. Da biste proizvod pripremili za korištenje pogledajte informacije u korisničkom uputstvu i uvjerite se da su strujne i vodovodne instalacije prikladne. Ako ne, pozovite kvalificiranog električara i tehničara da obave sve potrebne radnje.

	UPOZORENJE: Proizvođač se neće držati odgovornim za oštećenja koja mogu nastati zbog postupaka koji su obavljani od strane neovlaštenih osoba.
	UPOZORENJE: Proizvod ne smije biti priključen za vrijeme ugradnje. U suprotnom, postoji rizik od smrti ili ozbiljne povrede!
	UPOZORENJE: Ako je prostor vrata za prolazak proizvoda toliko uzak da onemogućuje prolazak proizvoda, uklonite vrata prostorije i provucite proizvod okrećući ga na bočnu stranu; ako ne uspijete, kontaktirajte ovlaštenu servis.

- Stavite proizvod na ravan pod da biste spriječili ljuštenje.
- Ugradite proizvod na najmanje 30 cm udaljenosti od izvora topline kao što su ploče za kuhanje, štednjaci, grijalice i peći, kao i na najmanje 5 cm udaljenosti od električnih pećnica.
- Proizvod ne smije biti izložen direktnoj sunčevoj svjetlosti niti se smije držati na vlažnim mjestima.
- Odgovarajuća ventilacija zraka mora biti obezbijedena oko vašeg proizvoda kako bi se postigao efikasan rad. Ako proizvod treba biti smješten u otvor u zidu, obratite pažnju da ostavite najmanje 5 cm razmaka između uređaja

i plafona, kao i uređaja i zidova sa strane.

- Omogućite barem 5 cm razdaljine za cirkulaciju vazduha između stražnjeg dijela vašeg proizvoda i zida kako biste spriječili kondenzaciju na stražnjem panelu proizvoda.
- Vašem proizvodu potrebna je adekvatna cirkulacija vazduha da bi efikasno funkcionirao. Ako će proizvod biti smješten u otvor u zidu, morate ostaviti barem 5 cm prostora između proizvoda i plafona, stražnjeg zida i bočnih zidova.
- Ako će proizvod biti smješten u otvor u zidu, morate ostaviti barem 5 cm prostora između proizvoda i plafona, stražnjeg zida i bočnih zidova. Provjerite da li se komponenta za zaštitu razdaljine od stražnjeg zida nalazi na svom mjestu (ako je isporučena uz proizvod). Ako komponenta nije dostupna ili je izgubljena ili ispala, namjestite položaj proizvoda tako da se ostavi barem 5 cm razdaljine između stražnje površine proizvoda i zida prostorije. Razdaljina na stražnjoj strani važna je za efikasan rad proizvoda.

Ugradnja

4.2. Podešavanje nožica

Ako proizvod stoji nesigurno nakon ugradnje, podesite prednje nožice rotirajući ih desno ili lijevo.

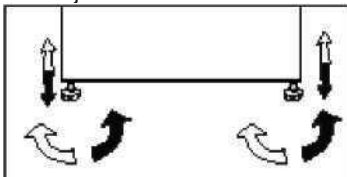

4.3. Priključivanje na električno napajanje



UPOZORENJE: Nemojte priključivati pomoću produžnih kablova ili višestrukih utikača.



UPOZORENJE: Oštećeni napojni kabl se mora zamijeniti od strane ovlaštenih servisnih zastupnika.



Ako dva hladnjaka treba da budu postavljena jedan do drugog, trebala bi biti najmanje 4 cm razdaljina između njih.

- Naša kompanija neće biti odgovorna za bilo kakva oštećenja koja nastanu pri korištenju proizvoda bez uzemljenja i priključivanja na električno napajanje ako nije u skladu s lokalnim propisima.
- Utikač kabla za napajanje mora biti lako dostupan nakon ugradnje.
- Između vašeg proizvoda i zidne utičnice nemojte stavljati produžene kablove ili višestruke utičnice bez kabla.



Upozorenje na vruću površinu!
Bočni zidovi vašeg proizvoda sadrže cijevi za rashladno sredstvo kako bi se poboljšao rashladni sistem. Kroz ova područja teče rashladno sredstvo čija je temperatura visoka, što rezultira vrućom površinom bočnih zidova. Ovo je normalno i ne zahtijeva nikakvu intervenciju. Obratite pažnju kada dodirujete ova područja.

4.4. Pričvršćivanje plastičnih klinova

Koristite plastične klinove isporučene uz proizvod da biste omogućili dovoljno prostora za cirkulaciju vazduha između proizvoda i zida.

1. Da biste pričvrstili klinove, uklonite vijke sa proizvoda i koristite vijke koji su isporučeni zajedno sa klinovima.
2. Pričvrstite 2 plastična klina na poklopac ventilacije kao što je prikazano na slici.

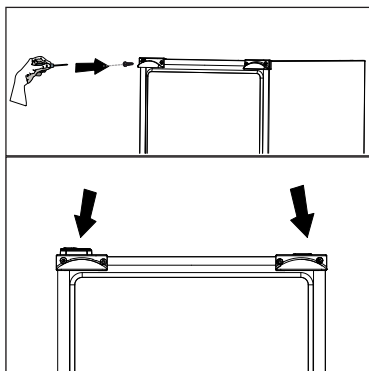

5 Priprema

! Prvo pročitajte odjeljak "Sigurnosna uputstva"!

- Za samostojeći uređaj; "ovaj uređaj za hlađenje nije namijenjen da se koristi kao ugradni uređaj.
- Vaš frižider bi trebao biti ugrađen najmanje 30 cm udaljen od izvora toplote kao što su ploče za kuhanje, pećnice, centralno grijanje, štednjaci i najmanje 5 cm udaljen od električnih pećnica i ne bi smio biti izložen direktnoj sunčevoj svjetlosti.
- Temperatura okoline u prostoriji u kojoj ugrađujete frižider treba biti najmanje +5°C. Rad vašeg frižidera pod hladnijim uvjetima nije preporučljiv s obzirom na njegovu efikasnost.
- Molimo vas osigurajte da unutrašnjost vašeg frižidera bude temeljito očišćena.
- Ako dva frižidera treba da budu postavljena jedan do drugog, onda je potrebno da bude najmanje 2 cm udaljenosti između njih.
- Kada puštate u rad vaš frižider po prvi put, molimo vas pratite sljedeća uputstva tokom inicijalnih šest sati.
- Vrata frižidera se ne bi trebala prečesto otvarati.
- Frižider mora da radi prazan bez ikakve hrane u njemu.
- Ne isključujte frižider. Ako dođe do nestanka struje izvan vaše kontrole, molimo pogledajte upozorenja u dijelu "Preporučena rješenja za probleme".
- Originalno pakovanje i pjenaste materijale bi trebalo čuvati radi budućih transporta ili premještanja.
- Korpe/ladice koje su isporučene sa ledenim odjeljkom uvijek se moraju koristiti za nisku potrošnju energije i za bolje uslove pohrane.
- Kontakt hrane sa senzorom temperature u odjeljku zamrzivača može povećati potrošnju energije

uređaja. Zato izbjegavajte bilo kakav kontakt sa senzorima.

- U nekim modelima, instrument panel se automatski isključuje 1 minutu nakon što se vrata zatvore. To će se ponovno aktivirati kada se vrata otvore ili kada se pritisne bilo koja tipka.
- Zbog promjene temperature koja je rezultat otvaranja/zatvaranja vrata proizvoda tokom rada, kondenzacija na policama vrata/kućišta i na staklenim odjeljcima je normalna.
- Budući da vrući i vlažni zrak ne prodire u vaš proizvod kada vrata nisu otvorena, važno će se proizvod optimizirati u uvjetima dovoljnim za zaštitu vaše hrane. Funkcije i sastavni dijelovi kao kompresor, ventilator, grijač, odmrzavanje, svjetlo, displej i slično, radiće u skladu sa potrebama za potrošnju minimalne energije pod ovim okolnostima.
- U slučaju više opcija, staklene police se moraju postaviti tako da izlaz vazduha na stražnjem zidu nije blokiran. Najbolje je da izlaz vazduha ostane ispod staklenih polica. Ova kombinacija može pomoći pri distribuciji vazduha i energetske efikasnosti.

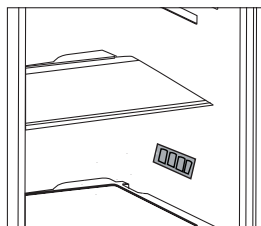

6 Puštanje proizvoda u rad

Prvo pročitajte odjeljak "Sigurnosna uputstva"!

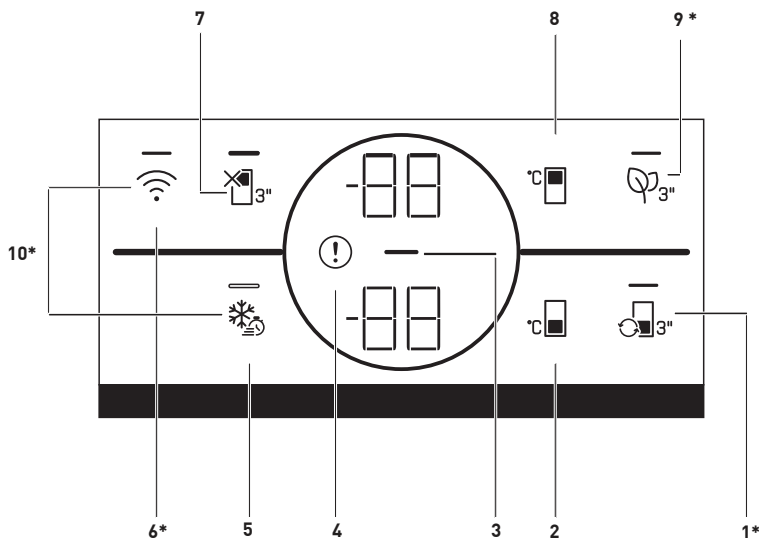

1.1. Tipka za promjenu odjeljka

Pritiskom na tipku za promjenu odjeljka () u trajanju od 3 sekunde, odjeljak zamrzivača prebacuje se između režima frižidera, isključeno i zamrzivač. Ako radi kao odjeljak frižidera, temperatura će biti postavljena na 4°C. U slučaju režima ISKLJUČENO (OFF), indikator temperature odjeljka prikazivat će "-".

2. Tipka podešavanja temperature odjeljka za zamrzavanje

Postavka temperature je sačinjena za odjeljak frižidera.. Pritiskanje tipke () će omogućiti da temperatura odjeljka zamrzivača bude podešena na -18, -19, -20, -21, -22, -23, -24°C.

***Možda nije dostupno na svim modelima**

3. Indikator uštede energije (displej isključen)

Funkcija uštede energije omogućena je automatski i simbol uštede energije () prikazan je kada vrata proizvoda nisu otvorena ili zatvorena neko vrijeme. Kada je aktivna funkcija uštede energije, svi simboli na ekranu osim simbola za uštedu energije bit će isključeni. Kada je funkcija uštede energije aktivna, pritisak na bilo koje dugme ili otvaranje vrata će deaktivirati funkciju uštede energije i signali na displeju će se vratiti u normalu. Funkcija uštede energije je funkcija aktivirana po fabričkim postavkama i ne može se otkazati.



Slike u korisničkom uputstvu su shematske i možda se ne podudaraju tačno s ovim proizvodom. Ako opisani dijelovi nisu uključeni u proizvod koji ste kupili, onda se ti dijelovi odnose na druge modele.

Puštanje proizvoda u rad

4. Indikator stanja kvara

Ovaj indikator (❗) bit će aktivan kada vaš frižider ne bude u mogućnosti adekvatno hladiti ili u slučaju bilo kakve senzorne greške. Na indikatoru temperature odjeljka zamrzivača bit će prikazano slovo "E", a na indikatoru temperature odjeljka frižidera bit će prikazani brojevi 1, 2, 3. Brojevi na indikatoru označavaju uslugu u pogledu kvara. Ako smjestite vruću hranu u odjeljak zamrzivača ili duže vrijeme vrata ostavite otvorena, zasijati će znak uzvika. To nije kvar, upozorenje će nestati kada se hrana ohladi ili kada se pritisne bilo koja tipka.

5. Tipka za brzo zamrzavanje

Kad se pritisne tipka za brzo zamrzavanje, zasijati će LED na tipki i aktivirati će se funkcija brzog zamrzavanja. Temperature odjeljka za zamrzavanje postavljena je na -27 °C. Pritisnite tipku opet za otkazivanje funkcije. Funkcija brzog zamrzavanja automatski će biti otkazana nakon 24 sata. Za zamrzavanje velike količine svježih hrane, pritisnite tipku za brzo zamrzavanje prije stavljanja hrane u odjeljak zamrzivača.

6. Tipka za bežično povezivanje

Dugme (📶) se koristi za bežično povezivanje sa vašim uređajem putem mobilne aplikacije HomeWhiz. Ako se dugme drži pritisnuto duže vremena (3 sekunde), LED na dugmetu će treperiti (u razmacima od 0,5 sekundi). Veza između uređaja i kućne mreže je pokrenuta. Nakon što se uspostavi bežična veza s uređajem, LED će stabilno sijati. Nakon inicijalnog postavljanja, veza se može aktivirati/deaktivirati pritiskom na dugme. LED na dugmetu će treperiti brzo (u razmacima od 0,2 sekunde) dok se veza ne uspostavi. Kada je veza aktivna, LED će sijati kontinuirano. Ako se veza dugo

ne može uspostaviti, provjerite postavke povezivanja i pročitate odjeljak "Rješavanje problema" u korisničkom uputstvu. Aplikacija HomeWhiz treba se koristiti za bežično povezivanje. Koraci za postavljanje objašnjeni su u aplikaciji tokom postavljanja. Aplikaciji možete pristupiti skeniranjem QR koda na HomeWhiz etiketi na uređaju. Aplikacija se može preuzeti iz radnji App Store ili Play Store za Android uređaje. Za više detalja posjetite <https://www.homewhiz.com/>.

7. Tipka za funkciju ISKLJUČIVANJA odjeljka za hlađenje (Godišnji odmor)

Da biste aktivirali funkciju godišnjeg odmora (🔌), pritisnite dugme u trajanju od 3 sekunde. Režim godišnjeg odmora će se aktivirati i zasijaće LED na dugmetu. "- -" će se prikazati na indikatoru temperature odjeljka za hlađenje i odjeljak za hlađenje neće aktivno hladiti. Ne trebate čuvati hranu u odjeljku za hlađenje kada je aktivirana ova funkcija. Ostali odjeljci će nastaviti s hlađenjem u skladu s postavljenim temperaturama. Pritisnite i držite tipku 3 sekunde opet za otkazivanje ove funkcije.

8. Tipka podešavanja temperature odjeljka za hlađenje

Omogućava postavku temperature za odjeljak frižidera (🌡️). Pritisak na tipku će omogućiti da temperatura odjeljka za hlađenje bude podešena na 8, 7, 6, 5, 4, 3, 2 i 1°C.

Puštanje proizvoda u rad

9. Tipka za modul protiv mirisa

Pritisnite i držite dugme 3 sekunde za aktiviranje/deaktiviranje funkcije protiv mirisa (P₃). Kada je funkcija protiv mirisa aktivna, sija LED na odgovarajućem dugmetu. Kada je funkcija aktivna, modul protiv mirisa radiće periodično.

10. Tipka za resetiranje postavki bežičnog povezivanja

Za resetiranje postavki bežičnog povezivanja pritisnite dugmad Brzo zamrzavanje (❄️) i bežično povezivanje (📶) i držite pritisnuto 3 sekunde. Na uređaju na kojem su postavke bežičnog povezivanja resetirane/vraćene na zadane fabričke, svi prethodno postavljeni korisnički podaci na uređaju bit će izgubljeni.

6.1. Zamjena lampice za osvjetljenje

Da biste zamijenili sijalicu/LED lampice koje se koriste za osvjetljenje u vašem frižideru, pozovite ovlaštenu servis. Lampa/lampice koje se koriste u ovom uređaju nisu pogodne za osvjetljenje prostorija u kući. Namijenjena upotreba ove lampice je da pomogne korisniku da ostavi namirnice u frižider/zamrzivač na siguran i ugodan način. Lampice koje se koriste u ovom uređaju moraju podnositi ekstremne fizičke uslove kao što su temperature ispod -20°C.

(samo škrinja i uspravni zamrzivač)

6.2. Izmjena pravca otvaranja vrata

Smijer otvaranja vašeg frižidera može se promijeniti u skladu sa mjestom na kojem ga koristite. Ako je ovo neophodno, pozovite najbliži ovlaštenu servis.

6.3. Upozorenje na otvorena vrata

Zvučno upozorenje će se oglasiti kada su vrata odjeljka frižidera ili zamrzivača otvorena neko vrijeme. Signal zvučnog upozorenja će se isključiti kada se pritisne bilo koje dugme na indikatoru ili kada se vrata zatvore.

6.4. Modul dezodoransa

(FreshGuard)

Modul dezodoransa brzo uklanja loše mirise u frižideru prije nego što zahvate površine. Zahvaljujući ovom modulu koji se nalazi na plafonu odjeljka za svježiju hranu, loši mirisi se otapaju dok se zrak aktivno prenosi na filter za miris, a zatim se zrak koji je očišćen filterom ponovno šalje u odjeljak za svježiju hranu. Na taj način, neželjeni mirisi koji mogu nastati tokom skladištenja hrane u frižideru se eliminiraju prije nego što zahvate površine.

To se postiže zahvaljujući ventilatoru, LED diodi i filteru za miris ugrađenom u modul. U svakodnevnoj upotrebi, modul dezodoransa se automatski uključuje na periodičnoj osnovi. Da bi se održao efikasan rad, preporučuje se da ovlaštenu pružatelj usluga svakih 5 godina u modulu za uklanjanje neprijatnih mirisa postavi filter. Zbog ugrađenog ventilatora u modul, buka koju čujete tokom rada je uobičajena. Ako otvorite vrata odjeljka za svježiju hranu dok je modul aktivan, ventilator će se privremeno zaustaviti i nastaviti tamo gdje je stao nakon nekog vremena nakon ponovnog zatvaranja vrata. U slučaju nestanka struje, modul dezodoransa će nastaviti rad tamo gdje je prestao s radom u ukupnom trajanju rada nakon što se napajanje vrati.



Preporučuje se pohranjivati aromatičnu hranu (kao što su sir, masline i delikatesna hrana) u njihovoj ambalaži i zatvorenu, kako bi se izbjegli neugodni mirisi koji mogu nastati kad se pomiješaju mirisi različitih namirnica. Osim toga, preporučuje se brzo vađenje pokvarene hrane iz frižidera kako bi se spriječilo kvarenje ostale hrane i izbjegli neugodni mirisi.

6.5. Plavo svjetlo/HarvestFresh

*Možda nije dostupno na svim modelima

Za plavo svjetlo

Voće i povrće pohranjeno u odjeljku za svježe povrće koji je osvijetljen plavim svjetlom nastavljaju svoju fotosintezu pomoću efekta talasne dužine plavog svjetla i na taj način održavaju svoju sadržinu vitamina.

Za HarvestFresh,

Voće i povrće pohranjeno u odjeljku za svježe povrće koji je osvijetljen HarvestFresh tehnologijom održava svoju sadržinu vitamina duže vremena zahvaljujući plavom, zelenom, crvenom svjetlu i ciklusima mraka koji simuliraju ciklus dana.

Ako otvorite vrata frižidera tokom ciklusa mraka HarvestFresh tehnologije, frižider će automatski detektovati to i omogućiti da plavo-zeleno ili crveno svjetlo osvijetle odjeljak za svježe povrće za vašu ugodnost. Nakon što zatvorite vrata frižidera, nastavit će se ciklus mraka predstavljajući noć u ciklusu dana.

6.6. Korpa za povrće s kontrolisanom vlažnosti (EverFresh+) *opcionalo

Pomoću svojstva za kontrolu vlažnosti, stepen vlažnosti povrća i voća se čuva pod kontrolom i osigurava duži period svježine za namirnice.

Preporučljivo je pohranjivati lisnato povrće poput zelene salate i špinata i sličnog povrća koje ima sklonost gubitka vlažnosti, ne u svom korijenju nego u horizontalnom položaju, u korpi za povrće što je moguće više. Kad smještate povrće, stavite teško i tvrdo povrće na dno, a lagano i mekano na vrh, uzimajući u obzir specifičnu težinu povrća.

Ne stavljajte povrće u korpu za povrće u plastičnim kesama. Ostavljanje u plastičnim kesama uzrokuje truljenje povrća u kratkom vremenu. U situacijama gdje se ne preporučuje dodir s drugim povrćem, koristite materijale za pakovanje kao što je papir koji ima određenu poroznost po pitanju higijene. Nemojte stavljati voće koje ima visoku proizvodnju etilenskog plina kao što je kruška, kajsija, breskva i naročito jabuka u istu korpu za povrće zajedno s drugim povrćem i voćem. Etilenski plin koji izlazi iz ove vrste voća može uzrokovati da drugo povrće i voće sazri brže i trune u kraćem vremenskom periodu.

Puštanje proizvoda u rad

Da biste pohranili svoje voće i povrće u idealnim uslovima vlažnosti, možete promijeniti položaj reze na odjeljku za svježe povrće. Ako se pohranjuju samo voće i povrće, postavite rezu na voće; ako se pohranjuje samo povrće, postavite rezu na povrće; ako se pohranjuju mješovite namirnice, postavite rezu na mješovito.

6.7. Zamrzavanje svježe hrane

- 8 sati prije zamrzavanja svježe hrane aktivirajte funkciju Brzo zamrzavanje.
- Za očuvanje kvaliteta hrane, namirnice stavljene u odjeljak zamrzivača moraju se zamrznuti što je prije moguće, pa stoga koristite brzo zamrzavanje.
- Zamrzavanje svježih namirnica produžit će vrijeme pohrane u odjeljku zamrzivača.
- Pakujte namirnice u hermetičku ambalažu i čvrsto zatvorite.
- Uvjerite se da su namirnice upakovane prije stavljanja u zamrzivač. Koristite držače zamrzivača, aluminijsku foliju i papir otporan na vodu, plastične kese ili sličan materijal za pakovanje umjesto tradicionalnog papira za pakovanje.



Led u odjeljku za zamrzavanje otapa se automatski.

- Označite svako pakovanje hrane tako što ćete napisati datum na pakovanju prije zamrzavanja. To vam omogućuje da odredite svježinu svakog pakovanja svaki put kad otvorite zamrzivač. Starije namirnice držite naprijed kako biste ih prve iskoristili.
- Smrznute namirnice moraju se iskoristiti odmah nakon što se odmrznu i ne trebaju se opet zalediti.
- Nemojte zamrzavati velike količine hrane odjednom.

Puštanje proizvoda u rad

Podešavanje temperature odjeljka zamrzivača	Podešavanje temperature odjeljka hladnjaka	Detalji
-18 °C	4 °C	Ovo je zadana preporučena postavka.
-20, -22 ili -24°C	4 °C	Ove postavke se preporučuju kada temperatura okoline prelazi 30°C.
Brzo zamrzavanje	4 °C	Koristite ovo kada hoćete zamrznuti hranu u kratkom vremenu. Kada se proces završi, proizvod će se vratiti u svoj položaj.
-18 °C ili hladnije	2 °C	Koristite ovu postavku ako vam se čini da odjeljak hladnjaka nije dovoljno hladan zbog vanjske temperature ili čestog otvaranja vrata.

6.8. Preporuke za pohranu

zamrznute hrane Odjeljak se treba postaviti na najmanje -18°C.

1. Stavite hranu u zamrzivač što je brže moguće da izbjegnute odmrzavanje.
2. Prije zamrzavanja provjerite "Rok trajanja" na pakovanju da se uvjerite da nije istekao.
3. Uvjerite se da pakovanje hrane nije oštećeno.

6.9. Detalji odjeljka za duboko zamrzavanje

Prema IEC 62552 standardima zamrzivač treba imati kapacitet da zamrzne 4,5 kg namirnica na -18°C ili nižoj temperaturi u 24 sata na svakih 100 litara volumena odjeljka zamrzivača. Namirnice mogu biti sačuvane duže vrijeme samo na temperaturi od ili iznad -18°C . Svježinu hrane možete sačuvati mjesecima (u zamrzivaču sa dubokim zamrzavanjem na temperaturi od 18°C ili nižoj).

Namirnice koje hoćete da zamrznete ne smiju doći u kontakt sa već zamrznutom hranom unutra kako bi se izbjeglo djelomično odmrzavanje.

Obarite povrće i isfiltrirajte vodu da biste produžili vrijeme pohrane u zamrzivaču. Hranu stavite u hermetička pakovanja nakon što isfiltrirate vodu i stavite je u zamrzivač. Banane, paradajz, zelena salata, celer, kuvana jaja, krompir i slične namirnice ne trebaju se zamrzavati. U slučaju da hrana istruli, to će imati negativni uticaj samo na nutritivne vrijednosti i kvalitet. Nije u pitanju truljenje opasno po ljudsko zdravlje.











Puštanje proizvoda u rad

6.10. Stavljanje hrane



Police odjeljka zamrzivača	Razna zamrznuta hrana uključujući meso, ribu, sladoled, povrće i slično.
Police u odjeljku hladnjaka	Namirnice u posudama, zatvorenim tanjirima i kutijama, jaja (u zatvorenoj kutiji)
Police na vratima u odjeljku hladnjaka	Mala i upakovana hrana ili piće
Korpa za povrće	Voće i povrće
Odjeljak za svježu hranu	Delikates (hrana za doručak, mesni proizvodi koji će se konzumirati odmah)

7 Održavanje i čišćenje

Prvo pročitajte odjeljak "Sigurnosna uputstva"

-  Nikada nemojte koristiti benzin, benzen ili slične tvari za čišćenje.
-  Mi preporučujemo da isključite uređaj iz utičnice prije čišćenja.
-  Nikada nemojte koristiti bilo kakve oštre abrazivne instrumente, sapun, sredstva za čišćenja koja se koriste u domaćinstvu, deterdžent i vosak za poliranje u svrhe čišćenja.
-  Za proizvode koji nemaju funkciju bez mraza, kapljice vode i led širine prsta se pojavljuju na stražnjem zidu odjeljka frižidera. Nemojte to čistiti; nikada na tome ne primjenjujte ulje ili slična sredstva.
-  Koristite samo blago navlaženu krpu od mikrofibera da očistite vanjsku površinu proizvoda. Spužve i druge vrste tkanina za čišćenje mogu ogrebat površinu.
-  Koristite mlaku vodu da biste očistili kućište vašeg frižidera i posušite ga.
-  Za čišćenje unutrašnjih površina hladnjaka koristite krpu navlaženu u otopini koja se sastoji od jedne čajne kašike sode bikarbone rastvorene u pola litra vode. Nakon čišćenja sve površine dobro posušite.
-  Osigurajte da voda ne ulazi u kućište lampice i druge električne stavke.
-  Ako vaš frižider ne namjeravate koristiti duži vremenski period, isključite napojni kabl, uklonite namirnice, očistite ga i ostavite vrata odškrinuta.
-  Redovno provjeravajte zaptivne površine vrata, kako biste osigurali da su čiste i da na njima nema ostataka hrane.
-  Da biste uklonili police na vratima,

uklonite sav sadržaj i potom jednostavno povucite policu na vratima prema gore iz njenog ležišta.

-  Nemojte upotrebljavati sredstva za čišćenje ili vodu koji sadrže hlor za čišćenje spoljašnjih površina i hromiranih dijelova proizvoda. Hlor uzrokuje koroziju na takvim metalnim površinama.
-  Nemojte koristiti oštre, abrazivne alate, sapun, agense za čišćenje u domaćinstvu, deterdžente, kerozin, lož-ulje, lakove i slično, kako biste spriječili uklanjanje i deformaciju uzoraka na plastičnom dijelu. Za čišćenje koristite mlaku vodu i meku krpu, a zatim osušite.

Zaštita plastičnih površina

-  Ne stavljajte u posude bez poklopca tečna ulja ili jela pržena u ulju u frižider jer mogu oštetiti plastične površine u njemu. Očistite i isperite toplom vodom plastične površine ako ste na njih prosuli ili razmazali ulje.

8 Rješavanje problema

Molimo da, prije nego pozovete servisera, pregledate ovaj popis. To će sačuvati vaše vrijeme i novac. Ovaj popis uključuje česte prigovore koji ne proizlaze iz neispravne izvedbe ili korištenja loših materijala. Neke od osobina koje su opisane ovdje mogu da se ne nalaze u vašem proizvodu.

Frižider ne radi.

- Utikač nije ispravno priključen u utičnicu. >>>Priključite ispravno utikač u utičnicu.
- Pregorio je osigurač utičnice u koju je priključen vaš frižider ili glavni osigurač. >>>Provjerite osigurač.

Kondenzacija na bočnom zidu odjeljka zamrzivača (MULTIZONE, COOL CONTROL i FLEXI ZONE).

- Vrata su se često otvarala. >>>Nemojte često otvarati i zatvarati vrata frižidera.
- Okolina je veoma vlažna. >>>Nemojte ugrađivati vaš frižider na jako vlažnim mjestima.
- Hrana koja sadrži tekućinu je pohranjena u otvorenim posudama. >>>Nemojte pohranjivati hranu koja sadrži tekućinu u otvorenim posudama.
- Vrata frižidera su ostavljena odškrinuta. >>>Zatvorite vrata frižidera.
- Termostat je podešen na veoma hladan nivo. >>>Podesite termostat na odgovarajući nivo.

Kompresor ne radi

- Termička zaštita kompresora će proraditi tokom iznenadnog nestanka struje ili uključivanja-isključivanja jer rashladni pritisak u sistemu hlađenja frižidera još nije izbalansiran. Frižider će početi s radom otprilike nakon 6 minuta. Pozovite servis ako frižider ne počne raditi na kraju ovoga perioda.
- Frižider je u ciklusu odmrzavanja. >>>To je normalno za frižidere s potpuno automatskim odmrzavanjem. Ciklus odmrzavanja se ponavlja periodično.
- Frižider nije priključen u utičnicu. >>>Uvjerite se da je utikač priključen ispravno u utičnicu.
- Temperaturne postavke nisu ispravno podešene. >>> Odaberite odgovarajuću vrijednost temperature.
- Došlo je do nestanka struje. >>>Frižider se vraća u normalan način rada kada struja ponovo dođe.

Buka pri radu se povećava kada frižider radi.

- Radne performanse frižidera mogu biti promijenjene zbog promjena temperature okoline. To je normalna pojava i ne radi se o kvaru.

Frižider radi učestalo ili na neko duže vrijeme.

Rješavanje problema

- Novi proizvod može biti širi od prethodnog. Veći frižideri rade duži vremenski period.
- Temperatura prostorije može biti visoka. >>>Normalno je da proizvod radi duži period u toploj okolini.
- Frižider je možda nedavno priključen ili napunjen namirnicama. >>>Kada je frižider nedavno priključen ili napunjen namirnicama, trebat će više vremena da dostigne podešenu temperaturu. To je normalno.
- Velike količine tople hrane su možda nedavno stavljene u frižider. >>>Nemojte stavljati toplu hranu u frižider.
- Vrata se možda otvaraju često ili su ostavljena odškrinuta duže vremena. >>>Topli zrak koji je ušao u frižider uzrokuje da frižider radi više vremena. Nemojte često otvarati vrata.
- Vrata odjeljka zamrzivača ili frižidera su možda ostavljena odškrinuta. >>>Provjerite da li su vrata dobro zatvorena.
- Frižider je podešen na veoma nisku temperaturu. >>>Podesite temperaturu frižidera na topliji stepen i sačekajte dok se data temperatura ne dostigne.
- Zaptivač na vratima frižidera ili zamrzivača je možda zaprljan, istrošen, prekinut ili nije pravilno nalegao. >>>Očistite ili zamijenite zaptivač. Oštećeni/slomljeni zaptivači mogu uzrokovati da frižider radi duži period u cilju održanja trenutne temperature.

Temperatura zamrzivača je veoma niska dok je temperatura cijelog frižidera dovoljno dobra.

- Temperatura zamrzivača je podešena na vrlo nisku vrijednost. >>> Podesite temperaturu zamrzivača na viši nivo i provjerite.

Temperatura frižidera je veoma niska dok je temperatura zamrzivača dovoljna.

- Temperatura frižidera je podešena na vrlo nisku vrijednost. >>> Podesite temperaturu frižidera na viši nivo i provjerite.

Hrana koja se drži u ladicama odjeljka frižidera je zamrzuta.

- Temperatura frižidera je podešena na vrlo visoku vrijednost. >>> Podesite temperaturu frižidera na niži nivo i provjerite.

Temperatura frižidera ili zamrzivača je jako niska.

- Temperatura frižidera je podešena na veoma visoku vrijednost. >>>Postavke temperature odjeljka frižidera imaju uticaja na temperaturu zamrzivača. Promijenite temperature frižidera ili zamrzivača i sačekajte dok odgovarajući odjeljci ne dostignu dovoljnu temperaturu.
- Vrata se otvaraju često ili su ostavljena odškrinuta duže vremena. >>>Nemojte često otvarati vrata.
- Vrata su odškrinuta. >>>Dobro zatvorite vrata.
- Frižider je nedavno priključen ili napunjen namirnicama. >>>To je normalno. Kada je frižider nedavno priključen ili napunjen namirnicama, trebat će više vremena da dostigne podešenu temperaturu.
- Velike količine tople hrane su možda nedavno stavljene u frižider. >>>Nemojte stavljati toplu hranu u frižider.

Vibracije ili buka.

- Pod nije ravan ili stabilan. >>> Ako se frižider ljulja kada se lagano pomjeri, podesite ravnotežu pomoću njegovih nožica. Takođe se uvjerite da je pod dovoljno jak da nosi frižider i da je ravan.
- Stvari ostavljene na frižideru mogu uzrokovati buku. >>>Uklonite stvari sa frižidera.

Rješavanje problema

Čuje se buka koja dolazi iz frižidera poput proticanja tekućine, prskanja i slično.

- Proticanje tekućine i plina se javlja u skladu s principima rada vašeg frižidera. To je normalna pojava i ne radi se o kvaru.

Zvuk zviždanja se može čuti iz frižidera.

- Ventilatori se koriste u cilju hlađenja frižidera. To je normalna pojava i ne radi se o kvaru.

Kondenzacija na unutarnjim zidovima frižidera.

- Vruće i vlažno vrijeme povećava zamrzavanje i kondenzaciju. To je normalna pojava i ne radi se o kvaru.
- Vrata se otvaraju često ili su ostavljena odškrinuta duže vremena. >>>Nemojte često otvarati vrata. Zatvorite ih ako su otvorena.
- Vrata su odškrinuta. >>>Dobro zatvorite vrata.

Na vanjskom dijelu frižidera ili između vrata se pojavljuje vlaga.

- Razlog može biti vlaga u zraku; ovo je prilično normalno pri vlažnom vremenu. Kada je smanji vlažnost također će nestati i kondenzacija.

Neprijatan miris unutar frižidera.

- Nije obavljano redovno čišćenje. >>>Čistite redovno unutrašnjost frižidera spužvom, mlakom vodom ili karbonatom rastvorenim u vodi.
- Neke posude ili materijali za pakovanje mogu uzrokovati mirise. >>> Koristite drugačije posude ili druge marke materijala za pakovanje.
- Hrana je stavljena u frižider u nepokrivenim posudama. >>> Čuvajte hranu u zatvorenim posudama. Mikroorganizmi koji se šire iz nepokrivenih posuda mogu uzrokovati neugodne mirise.
- Uklonite iz frižidera namirnice kojima je istekao rok trajanja i koje su pokvarene.

Vrata se ne zatvaraju.

- Pakovanja hrane sprečavaju zatvaranje vrata. >>>Zamijenite pakovanja koja ometaju vrata.
- Frižider nije u potpunosti ravan na podu. >>>Podesite nožice da postavite frižider u ravnotežu.
- Pod nije ravan ili jak. >>>Uvjerite se da je pod ravan i u stanju da nosi frižider.

Odjeljci za svježe namirnice su se zaglavili.

- Namirnice dodiruju plafon u ladicu. >>>Rasporedite namirnice u ladicu.

Ako je površina proizvoda vruća.

- Visoke temperature se mogu opaziti između dvaju vrata, na bočnim panelima i na stražnjoj rešetki dok proizvod radi. To je normalno i ne zahtijeva servisno održavanje!

ODRICANJE OD ODGOVORNOSTI / UPOZORENJE

Neke jednostavne kvarove može popraviti krajnji korisnik bez ikakvih problema po sigurnost moguće nesigurnosti, pod uslovom da popravke izvede u granicama i u skladu s sljedećim uputstvima (pogledajte odjeljak "Samostalna popravka").

Zato ako nije drugačije naglašeno u donjem odjeljku "Samostalna popravka", popravke treba obaviti registrirani profesionalni serviser kako bi se izbjegli sigurnosni problemi. Registrirani profesionalni serviser je profesionalni serviser kojem je proizvođač odobrio pristup uputstvima i spisku rezervnih dijelova ovog proizvoda u skladu s metodama opisanim u pravnim aktima prema Direktivi 2009/125/EC.

Međutim, samo servisni zastupnik (npr. ovlaštení profesionalni serviser) kojeg možete kontaktirati putem telefonskog broja datog u korisničkom uputstvu/garancijskoj kartici ili putem vašeg ovlaštenog prodavača mogu pružiti uslugu pod garancijskim uslovima. Zato imajte na umu da će popravke izvršene od strane profesionalnih serviserá (koje nije ovlastila kompanija Beko) poništiti garanciju.

Samostalna popravka

Samostalnu popravku može obaviti krajnji korisnik za sljedeće rezervne dijelove: ručke vrata, šarke vrata, kolica, korpe, zaptivke na vratima (ažurirana lista dostupna je na support.beko.com od 1. marta 2021. godine).

Da bi proizvod bio siguran i da bi se zaštitili od ozbiljnih povreda, pomenuta samostalna popravka treba se obaviti prateći uputstva u korisničkom uputstvu za samostalnu popravku ili uputstva dostupna na support.beko.com. Zbog vaše sigurnosti, isključite proizvod iz utičnice prije pokušaja samostalne popravke.

Popravke i pokušaji popravke od strane krajnjeg korisnika za dijelove koji nisu na listi i/ili nisu u skladu sa uputstvima u korisničkom uputstvu za samostalnu popravku ili onim dostupnim na support.beko.com, mogu izazvati sigurnosne probleme koji se ne mogu pripisati kompaniji Beko i koji će poništiti garanciju na proizvod.

Zato se preporučuje da krajnji korisnik ne pokušava da obavi popravke koje nisu na pomenutoj listi rezervnih dijelova i da u takvim slučajevima kontaktira profesionalnog serviserá ili registriranog profesionalnog serviserá. U suprotnom, takvi pokušaji krajnjeg korisnika mogu izazvati sigurnosne probleme i oštećenja proizvoda, pa tako i požar, poplavu, strujni udar i ozbiljne lične povrede.

Na osnovu primjera, ali ne ograničavajući se samo na, sljedeće popravke mora izvršiti ovlašteni profesionalni serviser ili registrirani profesionalni serviser: kompresor, hlađenje, glavna ploča, inverter ploča, displej i slično.

Proizvođač/prodavač ne mogu snositi odgovornost ni u jednom slučaju kada krajnji korisnik ne postupa u skladu sa gore navedenim.

Dostupnost rezervnih dijelova frižidera koji ste kupili je 10 godina.

Tokom tog perioda, originalni rezervni dijelovi će biti dostupni za ispravan rad frižidera.

Minimalno trajanje garancije za frižider koji ste kupili je 24 mjeseca.

Proizvod ima izvor osvjetljenja energetske klase "G".

Izvor osvjetljenja u proizvodu treba zamijeniti samo profesionalni serviser.

