

# STRONG



# Google TV

## LEAP-S3 UHD BOX

### LEAP-S3



Ultra HD



Picture similar

Bedienungsanleitung  
Manuel d'utilisation  
Manuale utente  
Manual del usuario  
Manual do utilizador  
Használati útmutató  
Užívateľský manuál

Brugervejledning  
Brukerveiledning  
Gebruiksaanwijzing  
Användarhandbok  
Korisnički priručnik  
Ръководство на потребителя  
Посібник користувача

# SERVICE CENTER

AT	  <b>support_at@strong.tv</b> 0820 400 150 (€ 0,12/Min. österr. Festnetz)	HU	  <b>support_hu@strong.tv</b> +36 1 445 26 10
BG	  <b>support_bg@strong.tv</b> +359 32 634451	IT	  <b>support_it@strong.tv</b> 199 404 032 <b>Da rete fissa</b> 24,8 cent. al min. 12,5 cent. scatto alla risposta <b>Da rete mobile</b> max 49 cent. al min. 15,6 cent. scatto allo risposta
CZ	  <b>support_cz@strong.tv</b> 844 44 44 90	NL	  <b>support_nl@strong.tv</b>
DE	  <b>support_de@strong.tv</b> 0180 501 49 91 (€ 0,14/Min. deutsches Festnetz) (€ 0,42/Min. max. Mobilfunknetze)	PL	  <b>support_pl@strong.tv</b> 801 702 017
DK	  <b>support_dk@strong.tv</b>	PT	  <b>support_pt@strong.tv</b> +351 2 100 06 125
ES	  <b>support_es@strong.tv</b> +34 91 119 61 76	SK	  <b>support_sk@strong.tv</b> 0850 15 05 50
FR	  <b>support_fr@strong.tv</b>	SL	  +386 1 828 08 58
HR	  +385 1 344 57 66	UA	  <b>support_ua@strong.tv</b> +380 (44) 238 61 50

Supplied by STRONG Austria  
Represented by STRONG Ges.m.b.H.  
Teinfaltstraße 8/4.Stock, A-1010 Vienna, Austria  
Email: support\_at@strong.tv

## LICENCJE

Ten produkt zawiera jeden lub więcej programów chronionych międzynarodowymi i amerykańskimi prawami autorskimi jako prace niepublikowane. Są one poufne i zastrzeżone dla **Dolby Laboratories**. Ich powielanie lub ujawnianie w całości lub w części, a także tworzenie z nich prac pochodnych bez wyraźnej zgody Dolby Laboratories jest zabronione. Copyright 2003-2009 by Dolby Laboratories. Wszelkie prawa zastrzeżone.

## UPROSZCZONA DEKLARACJA ZGODNOŚCI UE

STRONG oświadcza, że ten element LEAP S3 spełnia podstawowe wymogi i inne odpowiednie przepisy dyrektyw EMC 2014/53/EU.

Pełny tekst deklaracji zgodności UE jest dostępny pod następującym adresem internetowym: <http://www.strong.tv/en/doc>  
Zastrzega się możliwość zmian. W wyniku ciągłych prac badawczo-rozwojowych specyfikacje techniczne, design i wygląd produktów mogą ulec zmianie. Google, Google Play, YouTube, Android TV i inne znaki są znakami towarowymi firmy Google LLC. Wi-Fi, WPA2, WPA są zarejestrowanymi znakami towarowymi Wi-Fi Alliance®. Skype jest znakiem towarowym firmy Skype, a firma STRONG nie jest połączona, sponsorowana, autoryzowana ani w żaden inny sposób powiązana z grupą firm Skype. Terminy HDMI, HDMI High-Definition Multimedia Interface oraz logo HDMI są znakami towarowymi lub zarejestrowanymi znakami towarowymi HDMI Licensing Administrator, Inc. Wyprodukowano na licencji Dolby Laboratories. Dolby, Dolby Audio oraz symbol podwójnego D są znakami handlowymi Dolby Laboratories Licensing Corporation. Wszystkie inne nazwy produktów są znakami towarowymi lub zastrzeżonymi znakami towarowymi ich odpowiednich właścicieli.

© STRONG 2023. Wszelkie prawa zastrzeżone.

## SPIS TREŚCI

<b>1. WPROWADZANIE</b>	<b>4</b>
1.1 Instrukcje dotyczące bezpieczeństwa	4
Środki ostrożności	4
Środowisko działania	5
Dyrektywa WEEE	5
1.2 Przechowywanie	5
Konfiguracja sprzętu	5
1.3 Zawartość opakowania	5
<b>2. PANELE TV BOX</b>	<b>5</b>
2.1 Przedni panel	5
2.2 Panel boczny	6
2.3 Panel tylny	6
2.4 Pilot	6
2.5 Wkładanie baterii	7
<b>3. INSTRUKCJE PODŁĄCZENIA</b>	<b>8</b>
<b>4. KONFIGURACJA URZĄDZENIA</b>	<b>8</b>
Krok 1: Język	9
Krok 2: Ustawienia lokalizacji	10
Krok 3: Konfiguracja za pomocą aplikacji Google Home App.	10
Krok 4: Wi-Fi	10
Krok 5: Konto Google	10
Krok 6: Warunki świadczenia usług i Polityka prywatności	11
Krok 7: Ustawienia raportów diagnostycznych	11
Krok 8: Poznaj swojego Asystenta Google	11
Krok 9: Wybierz swoje subskrypcje	11
Krok 10: Skonfiguruj przyciski pilota	11
Krok 11: Witamy w Google TV	11
<b>5. USTAWIENIA</b>	<b>12</b>
Obraz i dźwięk	12
Sieć i Internet	12
Dodawanie kont	12
Aplikacje	12
Parowanie Bluetooth	12
Usuń urządzenie Bluetooth	12
Ustawienia języka	13
Informacje	13
Reset fabryczny	13
<b>6. POBIERANIE APLIKACJI</b>	<b>13</b>
<b>7. PRZESYŁANIE GOOGLE</b>	<b>13</b>
Przesyłaj z urządzenia mobilnego	13
Przesyłaj z Google Chrome	13

<b>8. ASYSTENT GOOGLE</b>	<b>14</b>
Powiedz to, aby to zagrać.	14
Filmy i programy telewizyjne:	14
Kontrola	14
Odtwarzaj muzykę, wiadomości lub podcasty	14
Zapytaj Google	14
<b>9. ROZWIĄZYWANIE PROSTYCH PROBLEMÓW</b>	<b>14</b>
<b>10. SPECYFIKACJE TECHNICZNE</b>	<b>14</b>
Dekoder video	14
Dekoder audio	15
System & Pamięć	15
Podłączenia	15
Dane ogólne	15

## 1. WPROWADZANIE

Dziękujemy za wybranie 4K Ultra HD Google TV Box dostarczonego przez firmę THOMSON. Został wyprodukowany zgodnie z najnowszą technologią i oferuje szeroką rozrywkę i dużą wszechstronność. Życzymy Ci wielu godzin nowych wspaniałych doświadczeń w odkrywaniu świata Android!

### 1.1 Instrukcje dotyczące bezpieczeństwa

Przeczytaj wszystkie instrukcje przed uruchomieniem urządzenia. Zachowaj tę instrukcję do późniejszego wykorzystania. Używaj wyłącznie dodatków/akcesoriów określonych lub dostarczonych przez producenta (takich jak dedykowany zasilacz, bateria itp.).

- Przed instalacją lub obsługą urządzenia należy zapoznać się z informacjami na obudowie produktu, aby uzyskać informacje dotyczące zasilania elektrycznego i bezpieczeństwa.
- Aby zmniejszyć ryzyko pożaru lub porażenia prądem, nie wystawiaj tego urządzenia na działanie deszczu lub wilgoci.
- Nie należy utrudniać wentylacji poprzez zakrywanie otworów wentylacyjnych przedmiotami, takimi jak gazety, obrusy, zasłony itp.
- Urządzenie nie może być narażone na kapanie lub zachlapanie i nie wolno na nim stawiać przedmiotów wypełnionych płynami, takich jak wazy.
- ⚠ Ten znak wskazuje na ryzyko porażenia prądem.
- Aby zapobiec obrażeniom, to urządzenie musi być bezpiecznie przymocowane do podłogi/ściany zgodnie z instrukcją instalacji.
- Niebezpieczeństwo wybuchu w przypadku nieprawidłowej wymiany baterii. Zastępuj tylko tymi samymi lub równoważnymi typami.
- Baterii (pojedynczej baterii, kilku baterii lub zestawu baterii) nie należy wystawiać na działanie nadmiernego ciepła, takiego jak światło słoneczne, ogień lub tym podobne.
- Nadmierne ciśnienie dźwięku ze słuchawek nausznych i słuchawek dousznych może spowodować utratę słuchu.
- Słuchanie muzyki na wysokim poziomie głośności i przez dłuższy czas może uszkodzić słuch.
- Aby zmniejszyć ryzyko uszkodzenia słuchu, należy obniżyć głośność do bezpiecznego, komfortowego poziomu oraz skrócić czas słuchania na wysokich poziomach.
- Wtyczka sieciowa lub złącze urządzenia jest używane jako urządzenie odłączające, powinno być łatwo dostępne. Gdy urządzenie nie jest używane i jest przenoszone, należy zadbać o przewód zasilający, np. związać przewód zasilający opaską kablową lub czymś podobnym. W pobliżu nie może mieć ostrych krawędzi itp., które mogą powodować przetarcie zestawu przewodów zasilających. Przed ponownym uruchomieniem upewnij się, że przewód zasilający nie jest uszkodzony. Gdy wskaźnik świetlny na urządzeniu nie świeci, to nie oznacza to, że jest ono całkowicie odłączone od sieci. Aby całkowicie odłączyć urządzenie, należy wyciągnąć wtyczkę sieciową.
- Należy zwrócić uwagę na środowiskowe aspekty utylizacji baterii.
- Na urządzeniu nie wolno stawiać źródeł otwartego ognia, takich jak zapalone świece.
- ⚠ Aby zapobiec rozprzestrzenianiu się ognia, przez cały czas trzymaj świece lub inne otwarte płomienie z dala od tego produktu.
- Sprzęt oznaczony tym symbolem to urządzenie elektryczne klasy II lub podwójnie izolowane. Został zaprojektowany w taki sposób, że nie wymaga bezpiecznego połączenia z uziemieniem elektrycznym.

### Środki ostrożności

Nigdy nie próbuj otwierać urządzenia. Dotykanie wnętrza urządzenia jest niebezpieczne ze względu na wysokie napięcie i możliwe zagrożenia elektryczne. Otwarcie urządzenia spowoduje utratę gwarancji na produkt. Wszelkie czynności konserwacyjne lub serwisowe należy powierzyć odpowiednio wykwalifikowanemu personelowi.

Podczas podłączania przewodów upewnij się, że urządzenie jest odłączone od napięcia sieciowego. Odczekaj kilka sekund po wyłączeniu urządzenia, zanim przeniesiesz je lub odłączysz jakkolwiek sprzęt.

Konieczne jest używanie wyłącznie zatwierdzonego przedłużacza i zgodnego okablowania, które jest odpowiednie do zużycia energii elektrycznej zainstalowanego sprzętu. Upewnij się, że zasilanie elektryczne odpowiada napięciu podanemu na tabliczce znamionowej z tyłu urządzenia.

⚠ Wymiana baterii na baterię niewłaściwego typu grozi wybuchem.

Wrzucenie baterii do ognia lub gorącego piekarnika albo mechaniczne zgniecenie lub przecięcie baterii może spowodować wybuch.

Pozostawienie baterii w otoczeniu o bardzo wysokiej temperaturze może spowodować wybuch lub wyciek łatwopalnej cieczy lub gazu.

Bateria poddana działaniu bardzo niskiego ciśnienia powietrza może spowodować wybuch lub wyciek łatwopalnej cieczy lub gazu.

## Środowisko działania

- Nie należy instalować tego sprzętu w ograniczonej przestrzeni, takiej jak regał na książki lub podobne przedmioty.
- Nie używaj zestawu w pobliżu wilgotnych i zimnych miejsc, chroń zestaw przed przegrzaniem.
- Trzymaj z dala od bezpośredniego światła słonecznego.
- Nie używaj zestawu w pobliżu zakurzonych miejsc.
- Nie umieszczaj świec w pobliżu otworu, aby uniknąć przedostania się łatwopalnych materiałów obcych do urządzenia.

## Dyrektywa WEEE

 Prawidłowa utylizacja tego produktu. To oznaczenie wskazuje, że tego produktu nie należy wyrzucać wraz z innymi odpadami domowymi w całej UE. Aby zapobiec możliwym szkodom dla środowiska lub zdrowia ludzkiego spowodowanym niekontrolowaną utylizacją odpadów, poddawaj je odpowiedzialnemu recyklingowi, aby promować zrównoważone ponowne wykorzystanie zasobów materiałowych. Aby zwrócić zużyte urządzenie, skorzystaj z systemów zwrotu i odbioru lub skontaktuj się ze sprzedawcą, od którego produkt został zakupiony. Mogą zabrać ten produkt do bezpiecznego dla środowiska recyklingu.

## 1.2 Przechowywanie

Twoje urządzenie zostało dokładnie sprawdzone i zapakowane przed wysyłką. Podczas rozpakowywania upewnij się, że wszystkie części są w komplecie i trzymaj opakowanie z dala od dzieci. Zalecamy przechowywanie kartonu w okresie gwarancyjnym, aby urządzenie było doskonale chronione w przypadku konieczności wysyłki do naprawy lub skorzystania z gwarancji.

## Konfiguracja sprzętu

Postępuj zgodnie z poniższymi instrukcjami:

Niniejsza instrukcja obsługi zawiera pełne instrukcje dotyczące instalacji i użytkowania tego produktu.

Symbole mają następujące znaczenie:

- OSTRZEŻENIE:** Wskazuje informacje ostrzegawcze.  
**WSKAZÓWKI:** Wskazuje wszelkie inne dodatkowe ważne lub pomocne informacje.  
**MENU** Oznacza przycisk na pilocie lub produkcie.  
**Przejdź do** Oznacza pozycję menu w oknie (kursywa)

## 1.3 Zawartość opakowania

- 1x Google TV Box
- 1x Pilot z obsługą głosu
- 1x Zasilacz USB 12 V / 1 A
- 1x kabel HDMI w wersji 2.1
- 2x baterie AAA
- 1x Instrukcje Instalacji

**OSTRZEŻENIE:** Baterii nie należy ponownie ładować, demontować, zwierać elektrycznie, mieszać ani używać z innymi typami baterii. Jeśli zamiast baterii będą używane akumulatory wielokrotnego ładowania (np. NiMH), zalecamy używanie typów o niskim poziomie samorozładowania, aby zapewnić długotrwałą pracę pilota.

## 2. PANELE TV BOX

### 2.1 Przedni panel



Rys. 1

Wskaźnik wł./wył.: Zielony: Box włączony/czerwony: Box w trybie czuwania

## 2.2 Panel boczny

Rys.2

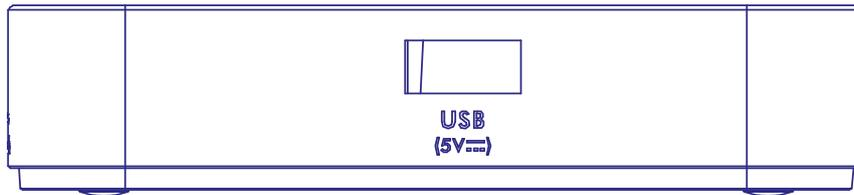

Port USB

## 2.3 Panel tylny

Rys.3

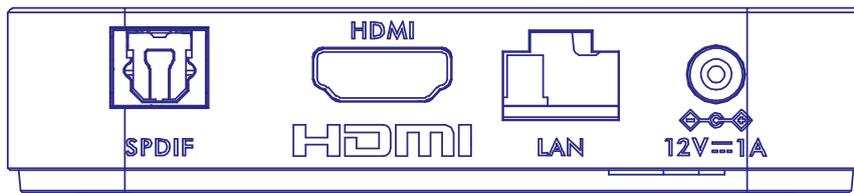

1. S/PDIF (optyczny)
2. HDMI
3. LAN / ETHERNET RJ45
4. Adapter 12 V

Do podłączenia do wzmacniacza cyfrowego lub wzmacniacza audio kina domowego.  
Aby połączyć amplituner z telewizorem lub wzmacniaczem Dolby Digital za pomocą kabla HDMI.  
Połącz się z routerem internetowym, aby uzyskać dostęp do Internetu/aplikacji.  
Do podłączenia oryginalnego, dołączonego zasilacza 12 V o natężeniu 1 ampera.

## 2.4 Pilot

Rys. 2

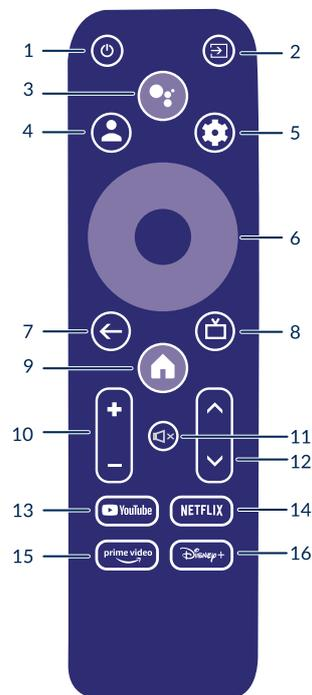

- 1.
- 2.
- 3.
- 4.
- 5.
- 6.
- 7.
- 8.

Naciśnij przycisk, aby przełączyć telewizor na tryb czuwania.  
Wybierz tryb źródła sygnału wejściowego.  
Przywołaj menu konta, aby przełączać między kontami  
Naciśnij , aby aktywować funkcję sterowania głosem.  
Bezpośredni dostęp do menu ustawień.  
Poruszanie się po menu  
Naciśnij, aby wrócić do poprzednio oglądanego kanału. W menu: Powrót do poprzedniego menu.  
Wejść na pulpit dom.

- 9. Naciśnij, aby wejść do ustawień TV.
- 10. VOL +/- Ustaw głośność.
- 11. Naciśnij aby wyłączyć lub włączyć dźwięk.
- 12. Zmiana programów w górę lub w dół.
- 13. YouTube Naciśnij, aby bezpośrednio wejść do aplikacji YouTube
- 14. NETFLIX Naciśnij aby bezpośrednio wejść do aplikacji Netflix\*\*
- 15. prime video Naciśnij aby bezpośrednio wejść do prime video\*\*\*.
- 16. Disney+ Naciśnij aby bezpośrednio wejść do Disney+\*\*\*\*.

\*Sterowanie głosem i niektóre inne funkcje mogą działać tylko po sparowaniu RCU z telewizorem.

\*\*Członkostwo nie jest wliczone. Usługa Netflix jest dostępna w wybranych krajach. Streaming Netflix wymaga założenia konta. Wymagany Internet szerokopasmowy. Szczegółowe informacje można znaleźć na stronie [www.netflix.com/TermsOfUse](http://www.netflix.com/TermsOfUse).

\*\*\*Członkostwo nie jest wliczone. Usługa Prime jest dostępna w wybranych krajach. Streaming Prime wymaga założenia konta. Wymagany Internet szerokopasmowy. Szczegółowe informacje można znaleźć na stronie [www.primevideo.com](http://www.primevideo.com)

\*\*\*\*Członkostwo nie jest wliczone. Usługa Disney+ jest dostępna w wybranych krajach. Streaming Disney+ wymaga założenia konta. Wymagany Internet szerokopasmowy. Szczegółowe informacje można znaleźć na stronie [www.disneyplus.com](http://www.disneyplus.com)

## 2.5 Wkładanie baterii

Rys. 5

Otwórz pokrywę pilota i włóż 2 baterie AAA do komory. Prawidłowe położenie schematu biegunowego baterii jest pokazane wewnątrz komory baterii.

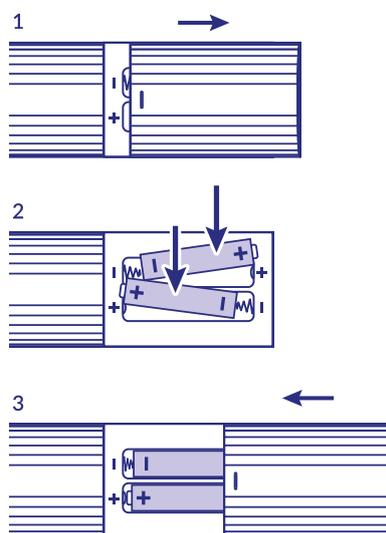

1. Otwórz pokrywę.
2. Włóż baterie
3. Zamknij pokrywę.

### OSTRZEŻENIE:

Baterii nie należy ponownie ładować, demontować, zwierać elektrycznie, mieszać ani używać z innymi typami baterii.

## 3. INSTRUKCJE PODŁĄCZENIA

Podłącz urządzenie Google TV Box do wejścia HDMI telewizora zgodnie z poniższym schematem.

**UWAGA:** Przed rozpoczęciem należy wyłączyć wszystkie urządzenia, które mają zostać podłączone.

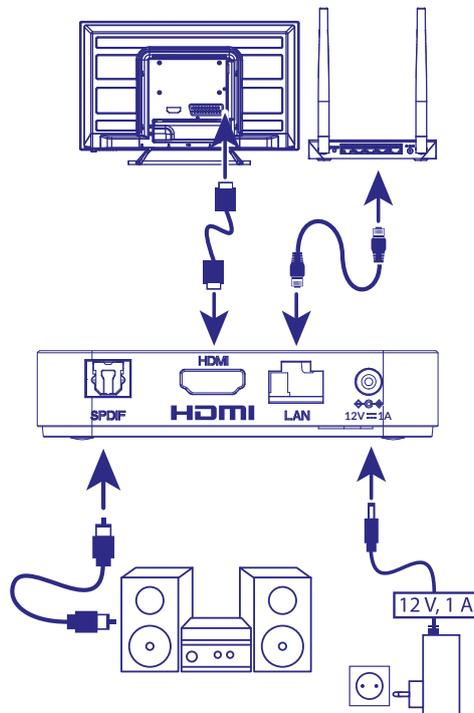

Rys. 6

**UWAGA:** LEAP-S3 Box obsługuje również Wi-Fi 2,4 GHz i 5 GHz. Aby się połączyć, przejdź do Ustawienia -> Sieć.

- Podłącz LEAP-S3 Box do telewizora za pomocą kabla HDMI. Porada: użyj (dołączonego) kabla typu 2.1, ponieważ obsługuje on rozdzielczości UHD, HDR, Dolby Vision
- Za pomocą kabla Ethernet połącz port LAN telewizora z portem LAN routera lub domowej sieci szerokopasmowej.
- Podłącz box LEAP-S1 do zasilania za pomocą dostarczonego zasilacza. Następnie możesz włączyć urządzenie i zacząć.

**UWAGA:** Przed włączeniem urządzenia przełącz wejście sygnału telewizora na prawidłowe źródło sygnału wejściowego

## 4. KONFIGURACJA URZĄDZENIA

Po prawidłowym podłączeniu całego sprzętu możesz włączyć TV Box.

Aby móc korzystać z Asystenta Google na pilocie, musisz najpierw sparować pilota Bluetooth z urządzeniem TV Box na 5 sekund. Postępuj zgodnie z instrukcjami parowania wyświetlanymi na ekranie.

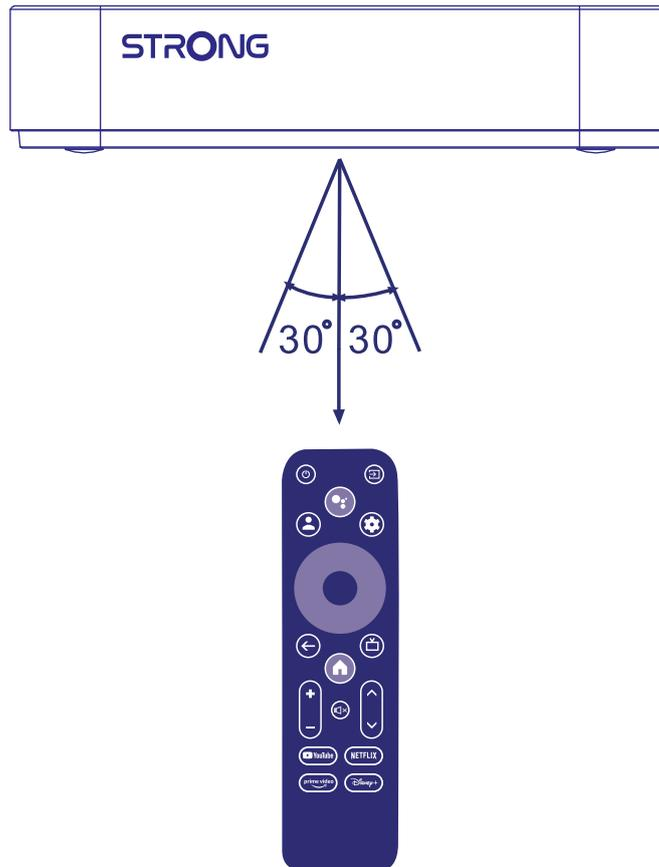

Aby móc korzystać z Asystenta Google na pilocie, sparuj pilota z telewizorem. Naciśnij jednocześnie BACK i HOME przez 5 sekund. Dioda LED zacznie migać.



## Krok 1: Język

Wybierz preferowany język na stronie powitalnej.



## Krok 2: Ustawienia lokalizacji

Wybierz region lub kraj, w którym używasz tego Google TV Box.



## Krok 3: Konfiguracja za pomocą aplikacji Google Home App.

Skonfiguruj TV box, pobierając / otwierając aplikację Google Home na telefonie.

Zeskanuj kod QR na telefonie i postępuj zgodnie z instrukcją, aby uruchomić Google home.

Alternatywnie, rozpocznij konfigurację na ekranie TV, wpisując ręcznie sposób, naciskając przycisk dół, aby rozpocząć.

Postępuj zgodnie z instrukcjami pojawiającymi się na ekranie telewizora.

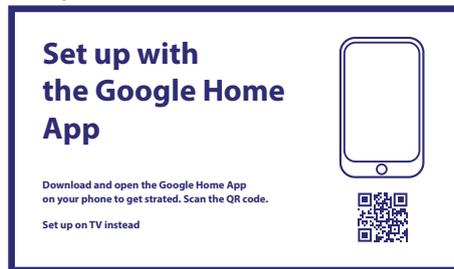

## Krok 4: Wi-Fi

Jeśli nie masz połączenia kablem RJ45 z Internetem, pojawi się konfiguracja Wi-Fi.

Wybierz tutaj swoją sieć Wi-Fi.

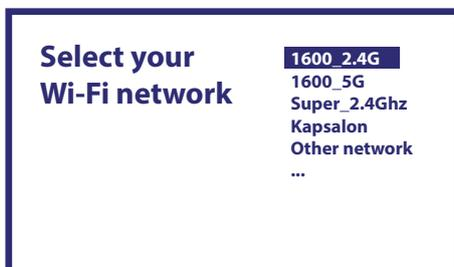

## Krok 5: Konto Google

Zaloguj się przy użyciu swojego konta Google i hasła.

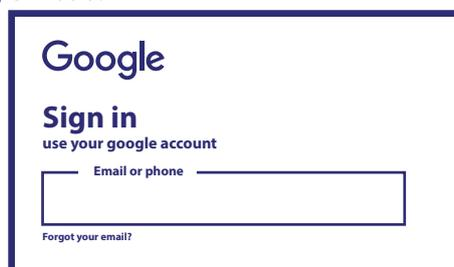

## Krok 6: Warunki świadczenia usług i Polityka prywatności

Przeczytaj i zaakceptuj Warunki świadczenia usług i Politykę prywatności.

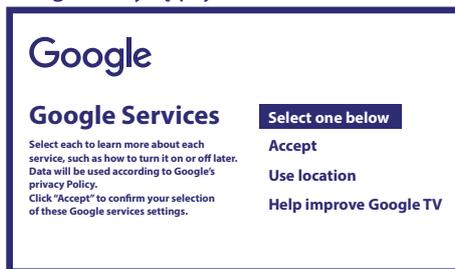

## Krok 7: Ustawienia raportów diagnostycznych

Zdecyduj, czy chcesz, aby Twój TV Box wysłał do Google automatyczne dane diagnostyczne i dane o użytkowaniu.

## Krok 8: Poznaj swojego Asystenta Google

Włącz funkcję Asystenta Google, aby funkcja działała na pilocie. Włącz lub odrzuć Twoje spersonalizowane wyniki lub rekomendacje.

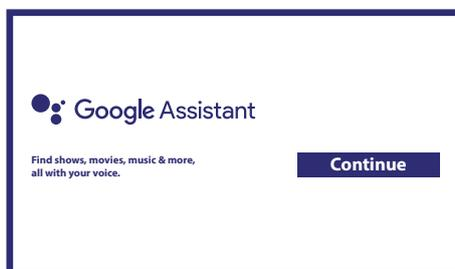

## Krok 9: Wybierz swoje subskrypcje

Zaznacz lub usuń zaznaczenie zalecanej aplikacji, która zostanie automatycznie zainstalowana.

Niektóre aplikacje są wymuszone i nie można ich odznaczyć.

Wybierz Potwierdź, aby kontynuować.

## Krok 10: Skonfiguruj przyciski pilota

Jeśli chcesz to możesz skonfigurować niektóre funkcje przycisków z podłączonego urządzenia, takie jak TV, Źródło, Głośność.

Postępuj zgodnie z instrukcjami wyświetlanymi na ekranie. Wybierz Kontynuuj, aby pominąć tę konfigurację.

Gdy będziesz mieć więcej czasu, możesz ponownie przejść do tej konfiguracji przez menu ustawień.

## Krok 11: Witamy w Google TV

Przewodnik po funkcjach urządzenia



Kliknij GOTOWE po zapoznaniu się z instrukcją, aby rozpocząć korzystanie z urządzenia. Teraz jesteś gotów, aby zacząć.

## 5. USTAWIENIA

Naciśnij przycisk ustawień, aby otworzyć Ustawienia

Wybierz Ustawienia, aby sprawdzić informacje o urządzeniu, dodać/usunąć konta i wprowadzić zmiany w ustawieniach systemowych.

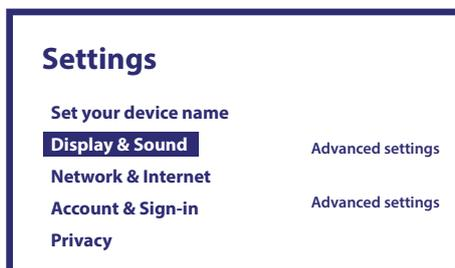

### Obraz i dźwięk

Wybierz HDMI-CEC do konfiguracji połączeń i regulacji przez CEC (Consumer Electronics Control).

Wybierz Ustawienia wyświetlania, aby wybrać formaty ekranu i rozdzielczości.

Wybierz Ustawienia dźwięków, aby skonfigurować formaty Dolby i audio.

### Sieć i Internet

W Ustawieniach sieci wybierz i włącz Wi-Fi, aby połączyć się z siecią.

Gdy urządzenie przeskanuje i wyświetli listę pobliskich sieci Wi-Fi, wybierz odpowiednią nazwę sieci, w razie potrzeby wprowadź hasło i wybierz Połącz.

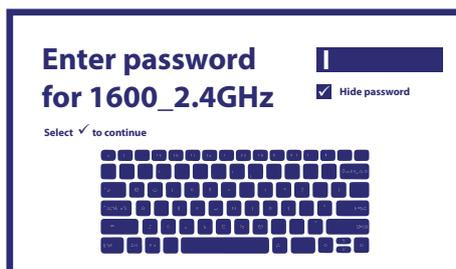

### Dodawanie kont

Dla nowych użytkowników Google: załóż nowe konto Google za pomocą telewizora, aby móc łatwiej się logować i bezpieczniej dokonywać płatności. Dodaj konto lub przełącz konto w sekcji Konta w menu Ustawienia.

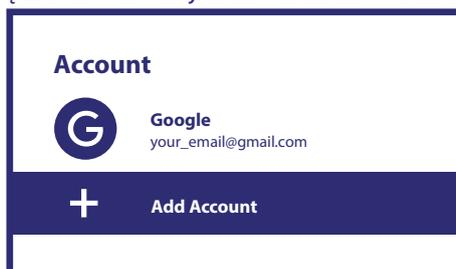

### Aplikacje

Wybierz, aby zobaczyć uprawnienia dostępu, wersje aplikacji lub usunąć aplikacje ze swojego telewizora.

### Parowanie Bluetooth

Wybierz Ustawienia w menu uruchamiającym, kliknij Pilot i akcesoria, a następnie wybierz urządzenie do sparowania. Upewnij się, że urządzenie, które chcesz sparować, jest w trybie parowania. W tym menu możesz skonfigurować niektóre przyciski pilota do sterowania głośnością, zasilaniem, źródłami wejściowymi w telewizorze lub wzmacniaczach Digital Home.

### Usuń urządzenie Bluetooth

Wybierz Ustawienia w menu uruchamiającym.

Z menu Zdalne & akcesoria wybierz urządzenie Bluetooth, które chcesz usunąć.

Kliknij "Zapomnij", aby usunąć to urządzenie.

## Ustawienia języka

W obszarze Ustawienia > System > wybierz opcję Język, aby zmienić wcześniej ustawiony język.

## Informacje

Możesz sprawdzić informacje o swoim urządzeniu, klikając INFORMACJE w menu Ustawienia. Ten panel pokaże Ci model urządzenia, wersję, wersję oprogramowania i inne informacje. Możesz również zaktualizować swój system, klikając opcję Aktualizacja systemu z tego menu.

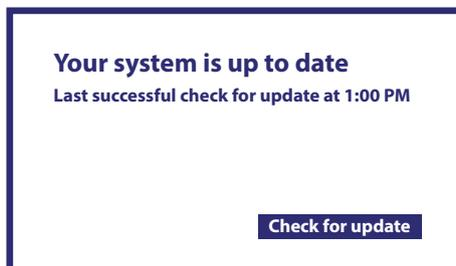

## Reset fabryczny

W sekcji Ustawienia, wybierz System > Informacje > Resetuj

Kliknij Przywracanie danych fabrycznych, aby usunąć wszystko.

Po wybraniu tej opcji wszystkie ręcznie zainstalowane aplikacje i informacje o danych użytkownika zostaną usunięte.

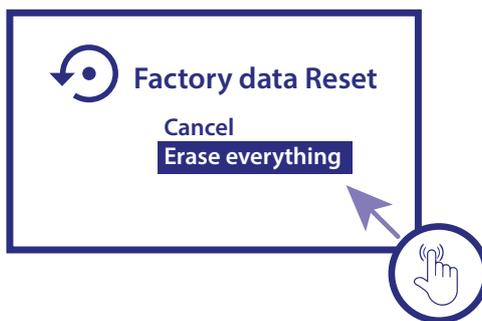

## 6. POBIERANIE APLIKACJI

Aplikacje są dostępne do pobrania w Google Play Store. Wybierz "Search" i wpisz nazwę lub naciśnij mikrofon i powiedz nazwę.

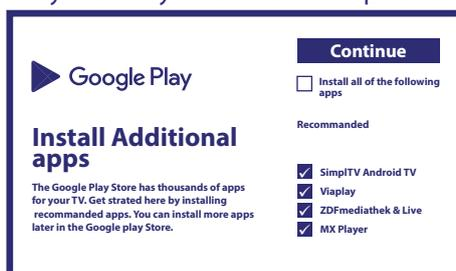

## 7. PRZESYŁANIE GOOGLE

### Przesyłaj z urządzenia mobilnego

Niektóre aplikacje umożliwiają przesyłanie na telewizor. Aby przesłać, wykonaj następujące czynności:

Otwórz aplikację kompatybilną z przesyłaniem Google na urządzeniu mobilnym

Przejdź do ekranu, który chcesz przesłać

### Przesyłaj z Google Chrome

To urządzenie ma wbudowany Google Chromecast. Aby przesyłać z Google Chrome, kliknij ikonę Ustawienia: znajdującą się w prawym górnym rogu przeglądarki, a następnie kliknij „Przesyłaj”.

## 8. ASYSTENT GOOGLE

### Powiedz to, aby to zagrać.

Poproś go o odtworzenie ulubionego programu, filmu lub muzyki. Lub znajdź najnowszy hit kinowy.

### Filmy i programy telewizyjne:

Odtwórz Stranger Things na Netflixie. Klipy wideo: Odtwórz filmy z kotami. Aplikacje: Otwórz YouTube. Szukaj: Szukaj sitcomów. Informacje: Opowiedz mi o Grze o Tron.

### Kontrola

Odtwarzanie nagrałego dźwięku: Pauza. Stop. Wznów głośność: Głośniej. Ciszej. Zasilanie: Wyłącz.

### Odtwarzaj muzykę, wiadomości lub podcasty

Muzyka: Odtwórz muzykę Sii. (Dowiedz się, jak wybrać dostawcę usług muzycznych). Wiadomości: Odtwarzaj wiadomości. Jakie są najnowsze wiadomości z BBC?

### Zapytaj Google

Sporty: Jak sobie radzi drużyna Patriots? Kiedy jest następny mecz Warriors? Obliczenia: Ile jest 20% z 80? Słownik: Co oznacza słowo „ludic”?

Znajdź odpowiedzi: Jak daleko jest księżyc? Jak usunąć plamy z dywanu? Konwersje jednostek: Ile łyżeczek to filiżanka?

Aby rozpocząć, naciśnij przycisk Asystenta Google na pilocie.

Mów do mikrofonu pilota wyszukiwania głosowego.

Dowiedz się więcej o Asystencie Google na stronie [assistant.google.com](http://assistant.google.com) lub powiedz „Co potrafisz?” Wystarczy zadać pytanie "Jaka jest pogoda w Paryżu?"

Aby rozpocząć, naciśnij przycisk Asystent Google na swoim pilocie.

**UWAGA:** Aby móc korzystać z Asystenta Google na pilocie, pilot musi być sparowany z TV Box.

## 9. ROZWIĄZYWANIE PROSTYCH PROBLEMÓW

Objawy	Możliwa przyczyna	Rozwiązanie
Po włączeniu zasilania dioda LED się nie świeci	Zasilacz nie jest prawidłowo podłączony	Upewnij się, że urządzenie jest podłączone do zasilania
Brak dźwięku	Telewizor jest wyciszony lub głośność jest niska.	Naciśnij przycisk wyciszenia, aby przywrócić dźwięk i zwiększyć głośność.
Nie udało się połączyć z siecią	Wi-Fi jest wyłączone lub sygnał jest zbyt słaby.	Uruchom ponownie Wi-Fi lub dostosuj położenie urządzenia bliżej routera.
Awaria pilota	Baterie pilota są słabo naładowane. Utrata parowania	Wymień baterie. Wyłącz/włącz główne zasilanie i sparuj pilota, naciskając przycisk BACK & HOME przez 5 sekund. Poczekaj, aż pojawi się ekran parowania, sparuj.
Brak obrazu na ekranie	Niewłaściwe wejście HDMI telewizora	Upewnij się, że jako wejście telewizora wybrano prawidłowe złącze HDMI
Wyszukiwanie głosowe na pilocie nie działa	Pilot nie jest sparowany z Google TV Box	Zobacz sekcję Parowanie urządzenia Bluetooth w tej instrukcji.
Brak dźwięku	Ustawienia dźwięku nie są poprawnie skonfigurowane dla telewizora	Ustawienia > Obraz i dźwięk > Zaawansowane ustawienia dźwięku

## 10. SPECYFIKACJE TECHNICZNE

### Dekoder video

Rozdzielczość wideo: 4Kp60, 1080p60, AV1, VP8/VP9, HEVC H.265, AVC H.264, MPEG-4,MP@ML, MP@HL profiles, Dolby Vision, HDR10+, HDR10, HLG

## Dekoder audio

Dekodowanie dźwięku: 32KHz to 192KHz sample rates, Dolby Digital\* MS12, Dolby\* ATMOS, AAC LC, AAC LC + SBR Level 2, AAC 5.1, HE AAC Level 2 & Level 4, MPEG Audio Layers 1, 2 &3, MPEG-4 Audio

\* Dolby, Dolby Audio oraz symbol podwójnego D są znakami handlowymi Dolby Laboratories Licensing Corporation.

## System & Pamięć

Wersja Androida: 11  
Chipset: Amlogic S905Y4  
CPU: Amlogic S905Y4 Quad Core Cortex-A35, 2.0 GHz  
GPU: ARM G31 MP2 OpenGL ES 3.2 Graphics engine  
SDRAM: LPDDR RAM: 2 GB  
Flash: eMMC: 16 GB

## Podłączenia

HDMI Version 2.1  
Ethernet RJ 45, 10/100  
1x USB 2.0 Type A, 500mA  
S/PDIF Optyczny  
DC IN 12 V,1 A

## Dane ogólne

Wi-Fi: IEEE 802.11b/g/n, 2.4 GHz, IEEE 802.11a/n/ac, 5 GHz  
Bluetooth: 5.0 (LE 4.2)  
Zasilacz: 100 - 240 V AC, 50/60 Hz  
Napięcie wejściowe: DC 12 V, 1 A  
Pobór mocy podczas pracy: 7 W (maks.)  
Zakres temperatur pracy: 0 ~ +40 °C  
Temperatura przechowywania: -10 ~ +70 °C  
Wymiary (szer. x gł. x wys.)  
w mm: 96 x 96 x 20,8  
Waga: 179 g

## OCHRONA DANYCH:

Należy pamiętać, że firma STRONG, partnerzy produkcyjni, dostawcy aplikacji i dostawcy usług mogą gromadzić i wykorzystywać dane techniczne i związane z nimi informacje, w tym między innymi informacje techniczne dotyczące tego urządzenia, systemu i oprogramowania aplikacji oraz urządzeń peryferyjnych. STRONG, partnerzy produkcyjni, dostawcy aplikacji oraz dostawcy usług mogą wykorzystywać takie informacje w celu ulepszenia swoich produktów lub świadczenia usług lub technologii, o ile są one w formie, która nie identyfikuje użytkownika osobiście. Dodatkowo należy pamiętać, że niektóre świadczone usługi - już w urządzeniu lub zainstalowane przez Państwa - mogą wymagać rejestracji z podaniem Państwa danych osobowych. Ponadto należy pamiętać, że niektóre usługi, które nie są preinstalowane, ale mogą być zainstalowane, mogą zbierać dane osobowe nawet bez podania dodatkowych ostrzeżeń oraz spółka STRONG nie może być pociągnięta do odpowiedzialności za ewentualne naruszenie ochrony danych przez usługi, które nie są preinstalowane.

\* Dostępność aplikacji zależy od kraju. STRONG nie ponosi odpowiedzialności za usługi osób trzecich. Oferty stron trzecich mogą zostać zmienione lub usunięte w dowolnym momencie, mogą nie być dostępne we wszystkich regionach i mogą wymagać oddzielnej subskrypcji.