

**Haier**

# Podsumowanie

---

OPIS PRODUKTU.....	147
Wymagana przestrzeń.....	147
UŻYTKOWANIE.....	148
Użytkowanie.....	148
Niestandardowa temperatura.....	149
Funkcja Super Cool.....	149
Funkcja Super Freeze.....	150
Tryb Eco.....	150
Funkcja Holiday.....	150
Rozmrażanie.....	151
Tryb demonstracyjny .....	151
Kody usterki.....	151
UŻYCIE Wi-Fi .....	152
Krok 1 .....	152
Krok 2 .....	152
Krok 3 .....	152
Użycie Wi-Fi .....	153
ZMIANA KIERUNKU OTWIERANIA DRZWI.....	154

## OPIS PRODUKTU

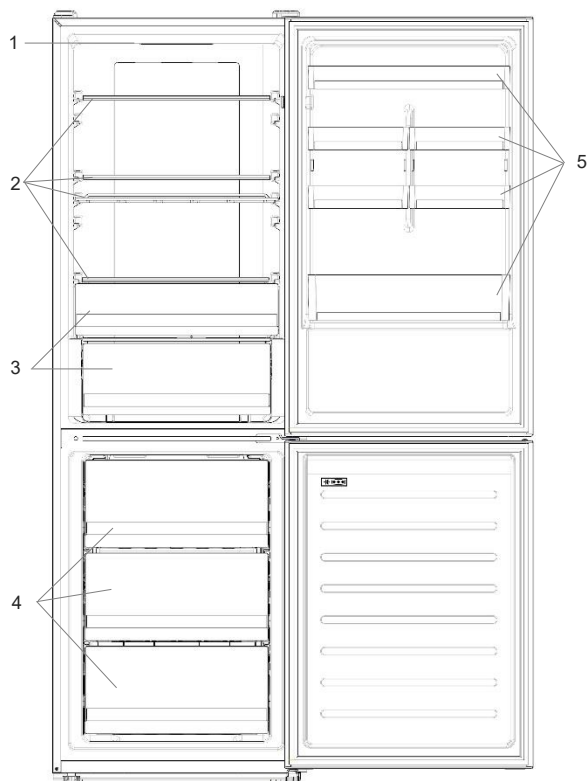

1. Panel sterowania
2. Półki
3. Pojemnik na owoce i warzywa
4. Skrzynie zamrażarki
5. Kosz na drzwiach

\* Najbardziej energooszczędna konfiguracja wymaga umieszczenia szuflad, pojemnika na żywność i półek w produkcie, proszę zapoznać się z powyższymi zdjęciami.

\*\* Zdjęcia powyżej są tylko referencyjne. Rzeczywista konfiguracja będzie zależała od fizycznego produktu lub oświadczenia dystrybutora.

### Wymagana przestrzeń

Drzwi urządzenia muszą się ałkowiec otwierać, jak pokazano na rysunku. Wygospodaruj wystarczającą ilość miejsca na wygodne otwieranie drzwi i szuflad. Zachowaj odległość co najmniej 50 mm między bocznymi ścianami produktu a sąsiednimi częściami.

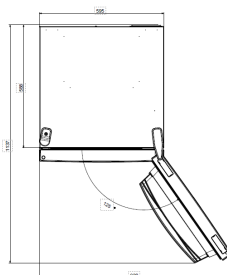

Szerokość: min. 920 mm  
Głębokość: min. 1137 mm

## UŻYTKOWANIE

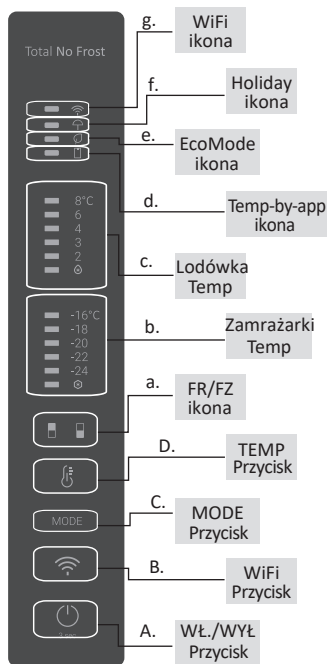

- A. Przycisk WŁ./WYŁ. służy do włączania/wyłączania urządzenia.
- B. Przycisk Wi-Fi służy do włączania/wyłączania funkcji Wi-Fi
- C. Przycisk Mode służy do wyboru żądanej funkcji
- D. Przycisk TEMP służy do wyboru temperatury chłodziarki i zamrażarki.
  - a. Ikona obszaru chłodziarki/zamrażarki wyświetla, która komora urządzenia jest wybrana
  - b. Poziomy temperatury zamrażalnika wyświetlają, jaka jest wybrana temperatura w zamrażalniku
  - c. Poziomy temperatury chłodziarki wyświetlają, która temperatura jest wybrana
  - d. Niestandardowa ikona temperatury wyświetla, czy temperatura została wybrana przez aplikację
  - e. Ikona trybu ekologicznego wyświetla, czy tryb ekologiczny jest włączony
  - f. Ikona funkcji Holiday pokazuje, czy funkcja wakacji jest aktywna
  - g. Ikona Wi-Fi wyświetla, czy sieć Wi-Fi działa i czy urządzenie jest podłączone

### Użytkowanie

- Podłączyć urządzenie do prądu, włączy się ono automatycznie. Temperatura jest automatycznie ustawiana na 4°C w chłodziarce i -18°C w zamrażarce.
- Aby zmienić temperaturę należy nacisnąć przycisk TEMP przez 5 sekund, rozlegnie się sygnał dźwiękowy i ikona wybranej komory (chłodziarka lub zamrażarka) oraz wszystkie diody temperatury odpowiedniej komory zaświecą się na 2s, po 2s wybór komory zostanie potwierdzony. Przy włączonej ikonie wybranej komory, naciśnij szybko przycisk TEMP, aby zmienić temperaturę. Gdy ustawiana temperatura wzrasta, zapala się odpowiednia dioda LED. Po każdym naciśnięciu klawisza TEMP i zmianie temperatury następuje sygnał dźwiękowy, po 5 sekundach wybór jest potwierdzany. Po 30s bezczynności obszar ikony chłodziarki/zamrażarki wyłącza się, natomiast diody LED wybranych temperatur pozostają zapalone. Po ponownym dotknięciu przycisku TEMP zapali się ikona ostatnio wybranej kategorii (chłodziarka lub zamrażarka).

- W przypadku zaniku zasilania przywracany jest ostatnio ustawiony poziom chłodzenia.
- Aby przywrócić ustawienia domyślne, należy długo nacisnąć przycisk Temp i 5 razy (w ciągu 5 sekund) kliknąć przycisk WŁ/WYŁ..
- W normalnych warunkach pracy (wiosną i jesienią), zaleca się ustawienie temperatury na 4°C. W lecie lub gdy temperatura otoczenia jest wysoka, zaleca się ustawienie temperatury na 6~8°C, aby zagwarantować temperaturę w chłodziarce i zamrażarce oraz skrócić czas ciągłej pracy chłodziarki; natomiast w zimie, gdy temperatura otoczenia jest niska, zaleca się ustawienie temperatury na 3~4°C, aby uniknąć częstego uruchamiania/zatrzymywania chłodziarki.

### **Niestandardowa temperatura**

Z poziomu aplikacji możliwe jest dostosowanie temperatury zarówno dla chłodziarki, jak i zamrażarki. Temperatura może być ustawiona z dokładnością do 1°C. Można wybrać temperaturę od 2°C do 8°C w chłodziarce i od -16°C do -24°C w zamrażarce.

Gdy temperatura zostanie wybrana przez aplikację, zapali się ikona temperatury dostosowanej do potrzeb, podczas gdy wszystkie kontrolki LED temperatury w danym przedziale zostaną wyłączone (np. gdy temperatura chłodziarki zostanie wybrana przez aplikację, kontrolki LED od 2°C do 8°C zostaną wyłączone). Jeśli temperatura zamrażarki jest wybierana z poziomu aplikacji, diody LED od -16 °C do -24 °C są wyłączone.

Jeżeli tylko jedna strefa (zamrażarka lub chłodzarka) ma ustawioną temperaturę, wybór temperatury dla pozostałych stref nie jest zmieniany, a dioda LED wybranej temperatury dla tej strefy pozostaje zapalona. Przy każdej zmianie temperatury emitowany jest sygnał dźwiękowy.

### **Funkcja Super Cool**

Zaleca się włączenie funkcji Super Cool w przypadku przechowywania dużej ilości żywności (np. po zakupie). Funkcja Super-Cool przyspiesza chłodzenie świeżej żywności i chroni już przechowywane produkty przed niepożądanym ogrzaniem. Gdy funkcja jest aktywna, temperatura w chłodziarce jest automatycznie ustawiana na 2 °C.

Jak korzystać z funkcji Super Cool:

- Funkcję można aktywować poprzez długie naciśnięcie przycisku TEMP, aby wybrać komorę chłodziarki, a następnie szybkie naciśnięcie przycisku TEMP, aż do zapalenia się ikony Super Cool lub można ją włączyć z poziomu aplikacji. Gdy funkcja jest aktywna, dioda LED Super Cool jest zawsze włączona.
- Aby zakończyć działanie funkcji Super Cool, naciśnij klawisz TEMP lub wyłącz ją z poziomu aplikacji.

- Funkcja Super Cool kończy działanie automatycznie po upływie ponad 30 godzin.
- Gdy funkcja Super Cool zakończy działanie, ikona na panelu sterowania zgaśnie i przywrócony zostanie poprzednio ustawiony poziom chłodzenia.

**Uwaga:** Funkcja Super Cool i Super Freeze nie mogą być aktywowane jednocześnie

### **Funkcja Super Freeze**

Funkcja Super Freeze przyspiesza zamrażanie świeżej żywności i chroni już przechowywane produkty przed niepożądanym ogrzaniem. Jeśli trzeba zamrozić dużą ilość żywności, zaleca się włączenie funkcji Super Freeze na 24 godziny przed użyciem. Gdy funkcja jest aktywna, temperatura jest automatycznie ustawiana na -24 °C.

Jak korzystać z funkcji Super Freeze:

- Funkcję można uruchomić przez długie naciśnięcie przycisku TEMP, aby wybrać komorę zamrażarki, a następnie szybkie naciśnięcie przycisku TEMP, aż do włączenia ikony Super Freeze, lub można ją włączyć z poziomu aplikacji. Gdy funkcja jest aktywna, dioda LED Super Freeze jest zawsze włączona.
- Aby zakończyć działanie funkcji Super Freeze, naciśnij klawisz TEMP lub wyłącz ją z poziomu aplikacji.
- Funkcja Super Freeze kończy działanie automatycznie po upływie ponad 50 godzin.
- Gdy funkcja Super Freeze zakończy działanie, ikona na panelu sterowania zgaśnie i przywrócony zostanie poprzednio ustawiony poziom mrożenia.

**Uwaga:** Funkcja Super Cool i Super Freeze nie mogą być aktywowane jednocześnie

### **Tryb Eco**

Tryb Eco może być aktywowany w celu optymalizacji wydajności urządzenia, przy jednoczesnym uzyskaniu najlepszego sposobu przechowywania żywności. Tryb Eco jest automatycznie ustawiany na 5°C w chłodziarce i -18°C w zamrażarce.

Jak korzystać z trybu Eco:

- Funkcja może być aktywowana z panelu sterowania poprzez naciśnięcie przycisku „mode” do momentu zapalenia się ikony trybu Eco (wybór potwierdza sygnał dźwiękowy), lub poprzez wybranie funkcji z aplikacji. Gdy funkcja jest aktywna, ikona trybu Eco jest zawsze włączona.
- Aby wyjść z Eco wyłącz go z poziomu aplikacji lub wybierz inną funkcję z panelu sterowania.
- Gdy tryb Eco zakończy działanie, ikona na panelu sterowania zgaśnie i przywrócone zostaną poprzednio ustawione poziomy chłodzenia.

### **Funkcja Holiday**

Funkcji Holiday można używać w celu zmniejszenia zużycia energii przez urządzenie, gdy nie jest ono regularnie używane. Gdy funkcja jest włączona, światła LED są wyłączone (nawet jeśli drzwi są otwarte) i chłodziarka jest wyłączona, podczas gdy zamrażarka pracuje normalnie.

Jak korzystać z funkcji Holiday:

- Funkcja może być aktywowana z panelu sterowania poprzez naciśnięcie przycisku „mode” do momentu zapalenia się ikony Holiday (wybór potwierdza sygnał dźwiękowy), lub poprzez wybranie funkcji z aplikacji. Gdy funkcja jest aktywna, symbol Holiday jest zawsze włączony.
- Aby wyjść z funkcji Holiday wyłącz ją z poziomu aplikacji lub wybierz inną funkcję z panelu sterowania.
- Gdy funkcja Holiday zakończy działanie, ikona na panelu sterowania zgaśnie i przywrócone zostaną poprzednio ustawione poziomy chłodzenia.

## **Rozmrażanie**

Rozmrażanie komór chłodziarki i zamrażarki przebiega automatycznie; nie jest wymagana ręczna obsługa.

## **HCS**

Po osiągnięciu określonego poziomu wilgotności włókna filtra HCS otwierają się powodując zmniejszenie wilgoci, a następnie zamykają się ponownie.

## **Tryb demonstracyjny**

Aby wejść w tryb demonstracyjny, należy przy odblokowanym wyświetlaczu trzymać wciśnięty klawisz SET i w ciągu 5 sekund 5 razy nacisnąć klawisz WiFi. Aby wyjść z trybu demo, należy wykonać tę samą czynność lub wyłączyć chłodziarkę.

## **Kody usterki**

- Błąd komunikacji

Kontrolki [-16°C;-18°C;-20°C;-22°C;-24°C] w zamrażarce zapalają się sekwencyjnie, oznacza to, że wystąpił błąd komunikacji między główną płytą sterowania a płytą wyświetlacza. Prosimy o kontakt z pomocą techniczną w celu rozwiązania problemu.

- Termoobieg

Kontrolki [-16°C;-20°C;-22°C;-24°C] w zamrażarce migają jednocześnie, jeśli termoobieg nie działa prawidłowo. Prosimy o kontakt z pomocą techniczną w celu rozwiązania problemu.

## UŻYCIE Wi-Fi

### Krok 1

- Pobierz aplikację hOn w sklepie

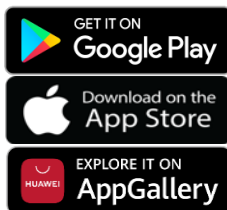

### Krok 2

- Załóż konto w aplikacji hOn lub zaloguj się, jeśli masz już konto

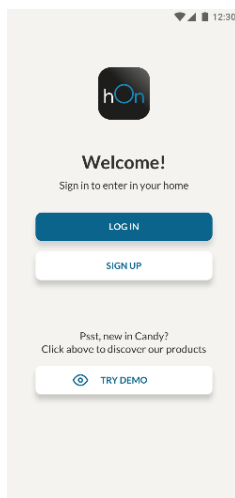

### Krok 3

- Postępuj zgodnie z instrukcjami parowania w aplikacji hOn App



## Użycie Wi-Fi

Jeśli sieć Wi-Fi nie została jeszcze skonfigurowana, po włączeniu chłodziarki automatycznie przejdzie ona w tryb konfiguracji i utrzyma ten stan przez 30 minut. Ikona Wi-Fi miga i można rozpocząć rejestrowanie produktu.

- Należy postępować zgodnie z instrukcjami aplikacji, aby skonfigurować sieć Wi-Fi (patrz wyżej).
- Po skonfigurowaniu sieci Wi-Fi i nawiązaniu połączenia ikona Wi-Fi jest włączona i stała.
- Po 30 minutach bez wykonywania żadnych operacji, sieć Wi-Fi automatycznie wyjdzie z trybu konfiguracji.
- Jeśli sieć Wi-Fi została już skonfigurowana, nastąpi automatyczne połączenie zgodnie z informacjami konfiguracyjnymi.

Aby zresetować sieć Wi-Fi, naciśnij i przytrzymaj przez 2 sekundy przycisk Wi-Fi i przycisk SET.

Aby wyłączyć funkcję Wi-Fi, naciśnij i przytrzymaj przez 3 sekundy przycisk Wi-Fi.

## Moduł radiowy - Dane techniczne

Częstotliwość (OFR)	2400 MHz-2843.5 MHz
Częstotliwości kanałów	2412...2472 MHz(Rozmiar kroku 5 MHz)
Maksymalna moc(EIRP)	100 mW

Typ urządzenia radiowego jest zgodny z dyrektywą 2014/53/EU.

## ZMIANA KIERUNKU OTWIERANIA DRZWI

Potrzebne narzędzia: Wkrętak elektryczny

1. Zdjąć górną pokrywę zawiasu

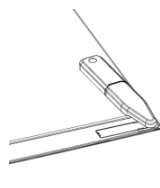

2. Odkręcić prawy zawias

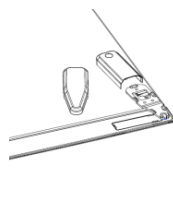

3. Zdjąć osłonę zawiasu górnego (z lewej)



4. Wyjąć zawias środkowy

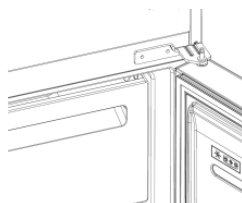

5. Zdjąć zawias dolny

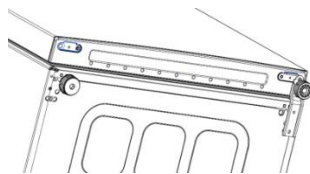

6. Zamontować stopkę zawiasu

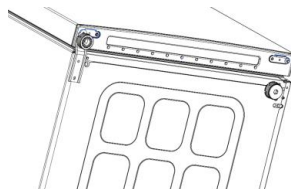

7. Zamontować zawias środkowy

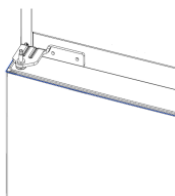

8. Zamontować górną płytę zawiasu



9. Zamontować osłonę zawiasu górnego

