

# Safety information

## Important safety instructions

This owner's guide includes information for regulatory model(s):

Robot: RCA-Y1 | Dock: ADI-N1 | Battery: ABL-F | Radio module: AXG-Y1













### SAVE THESE INSTRUCTIONS

**⚠ WARNING:** When using an electrical appliance, basic precautions should always be followed, including the following:

### READ ALL INSTRUCTIONS BEFORE USE

**⚠ WARNING:** To reduce the risk of injury or damage, read and follow the safety precautions when setting up, using and maintaining your robot.

This appliance can be used by children aged eight (8) years and above and persons with reduced physical, sensory or mental capabilities or those with a lack of experience and knowledge if they have been provided with supervision or instruction concerning the use of the appliance in a safe way and understand the hazards involved. Children must not play with the appliance. Cleaning and user maintenance must not be carried out by children without supervision.

- ⚠** This is the safety alert symbol. It is used to alert you to potential physical injury hazards. Obey all safety messages that follow this symbol to avoid possible injury or death.
- |   |  |  |   |  |
|---|--|--|---|--|
|  Risk of electric shock |  Class II equipment                     |  Rated power output, DC |  Read operator's manual        |  General symbol for recycling |
|  Risk of fire           |  Do not use outdoors or on wet surfaces |  Rated power input, DC  |  Keep out of reach of children |  Separate Supply Unit         |
|  Caution                |  Rated power input, AC                  |  |   |  |

**WARNING:** Indicates a hazardous situation that, if not avoided, could result in serious injury or death.

**CAUTION:** Indicates a hazardous situation that, if not avoided, could result in minor or moderate injury.

**NOTICE:** Indicates a hazardous situation that, if not avoided, could result in property damage.

## GENERAL



- Your robot comes with a region-approved power supply cord and is designed to only be plugged into a standard household AC power socket. Do not use any other power supply cord. For replacement cords, please contact Customer Care to ensure proper selection of a country-specific power supply cord.
- Do not submerge your robot in water.
- Do not open your robot except as instructed to install or replace the battery or to perform required maintenance. Do not open the integrated dock-charger known as Home Base or Clean Base. There are no user serviceable parts inside. Refer servicing to qualified service personnel.
- Risk of electric shock, only use indoors in a dry location.
- Do not handle your robot or Charging Station with wet hands.
- Do not use unauthorised chargers. Use of an unauthorised charger could cause the battery to generate heat or smoke, catch fire or explode.
- Your robot is not a toy. Small children and pets should be supervised when your robot is operating. Do not sit or stand on your robot or dock.
- Store and operate your robot in room-temperature environments only.
- If the room to be cleaned contains a balcony, a physical barrier should be used to prevent access to the balcony and ensure safe operation.

- Clean the (Edge Detection or Cliff) Sensor lens and covers on the bottom of your robot to remove dust and dirt build-up as needed.
- If the room to be cleaned contains equipment, such as a stove, fan or humidifier, remove the equipment before operation. There is a risk of injury, accident or malfunction if the robot comes into contact with and pushes the equipment.
- Do not use the Mopping Pad Plate as a handle to lift or move the robot.
- Be aware that floors may be slippery after wet cleaning with your robot.
- Do not operate the robot in areas with exposed electrical sockets in the floor.



- Do not use this device to pick up sharp objects, glass or anything that is burning or smoking.
- Be aware that the robot moves on its own. Take care when walking in the area that the robot is operating in to avoid stepping on it.
- If the device passes over a power cord and drags it, there is a chance an object could be pulled off a table or shelf. Before using this device, pick up objects like clothing, loose papers, pull cords for blinds or curtains, power cords and any fragile objects.
- Perform the required maintenance as per the owner's guide to ensure safe operation of the robot and Charging Station.
- If the robot is operating on a floor with stairs, please remove any clutter from the top step.

## NOTICE

- Do not allow your robot or Charging Station to become wet.
- Do not place anything on top of your robot.
- Failure to maintain cleanliness of Charging Contacts could result in the loss of ability for the robot to charge the battery and the Contacts to become hot to the touch.
- Before running your robot on hard floors, please test your robot on a small section of the hard floor to ensure that it is compatible. Using your robot on a hard floor that is not compatible could result in damage to your floor. Contact your hard floor manufacturer with questions about compatibility.
- Before running your robot on carpets or rugs, ensure that the carpets or rugs are compatible with vacuums using bars or brushes. Using your robot on a carpet or rug that is not compatible could result in damage to your carpet or rug. Contact your carpet or rug manufacturer with questions about compatibility.

### CHARGING STATION



## WARNING



- If the appliance is not working as it should or it has been dropped, damaged, left outdoors or dropped into water, return it to a service centre.
- Do not use a Charging Station with a damaged cord or plug. If the cord or plug is damaged, it must be replaced.
- Always disconnect your robot from the Charging Station before cleaning or maintaining it.
- Only charge your robot with the power supply provided. The provided power supply delivers a safety extra-low voltage corresponding to the input marking on the robot, which is required to maintain safe operation.
- To prevent the risk of your robot falling downstairs, ensure that the

Charging Station is placed at least 4 feet (1.2 metres) away from stairs.

- Do not allow liquids to get on or into the Charging Station.



## CAUTION

- Only charge the battery that came with your robot. Other types of batteries may burst, causing injury. Always contact iRobot Customer Care for the correct replacement of your battery.

## NOTICE

- The product may not be used with any type of power converter. Use of power converters will immediately void the warranty.
- If you live in an area prone to electrical storms, it is recommended that you use additional surge protection. Your Charging Station may be protected with a surge protector in the event of severe electrical storms.

### BATTERY



## WARNING



- Do not open, crush, heat above 80°C or incinerate. Follow the owner's guide instructions for proper use, maintenance, handling and disposal.
- Do not short-circuit the battery by allowing metal objects to come into contact with battery terminals or immerse in liquid. Do not subject batteries to mechanical shock.
- Lithium ion batteries and products that contain lithium ion batteries are subject to stringent transport regulations. If you need to post this product (with the battery included) for service, travel or any other reason, you must refer to the Troubleshooting section of your owner's guide or contact Customer Care for postage instructions.

- Periodically inspect the battery pack for any sign of damage or leakage. Do not charge damaged or leaking battery packs. Do not allow the liquid to come into contact with skin or eyes. If contact has been made, wash the affected area with copious amounts of water and seek medical advice. Place the battery in a sealed plastic bag and recycle or dispose of safely according to local environmental regulations or return it to your local authorised iRobot Service Centre for disposal.
- Keep the battery pack clean and dry. Wipe the cell or battery terminals with a clean dry cloth if they become dirty.

## CAUTION

- Battery usage by children should be supervised. Seek medical advice immediately if a cell or a battery has been swallowed.

## NOTICE

- The battery pack must be removed from the robot before recycling or disposal.
- For best results, only use the Lithium Ion Battery that comes with the robot.
- Do not use non-rechargeable batteries. Only use the rechargeable battery supplied with the product. For replacement, purchase an identical iRobot battery or contact iRobot Customer Care for alternative battery options.
- Always charge and remove the battery from your robot and accessories before long-term storage.

### CLEANING SOLUTION

## WARNING

- Household cleaning products are safe when used and stored according to the instructions on the label. Always be sure to read and follow the directions carefully.

- Only use authorised cleaning solutions found on [answers.irobot.com/s/roomba-combo-cleanser](https://answers.irobot.com/s/roomba-combo-cleanser).
- For cleaning solution warnings, please refer to the outer box and solution bottle.



Keep away from children



Rinse hands after use



Keep away from eyes. If the product gets into someone's eyes, rinse thoroughly with water



This symbol on the battery indicates that the battery must not be disposed of with unsorted common municipal waste. As the end-user, it is your responsibility to dispose of the end-of-life battery in your appliance in an environmentally sensitive manner as follows:

- Returning it to the distributor/dealer from whom you purchased the product or
- Depositing it at a designated collection point

The separate collection and recycling of end-of-life batteries at the time of disposal will help to conserve natural resources and to ensure that it is recycled in a manner that protects human health and the environment. For more information, please contact your local recycling office or the dealer from whom you originally purchased the product. Failure to properly dispose of end-of-life batteries may result in negative potential effects on the environment and human health due to the substances in the batteries and accumulators.

Information regarding the effects of problematic substances in the battery waste stream may be found at the following source:  
<http://ec.europa.eu/environment/waste/batteries/>

# About your Roomba Combo™ Robot Vacuum and Mop

## Top view

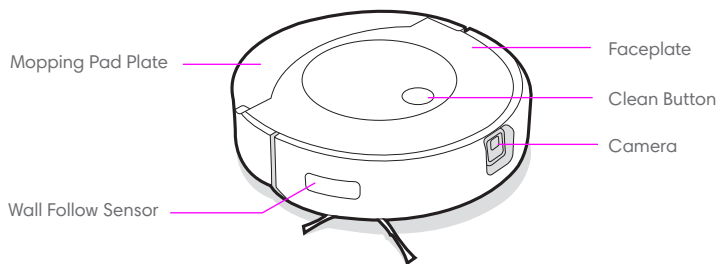

## Bottom view

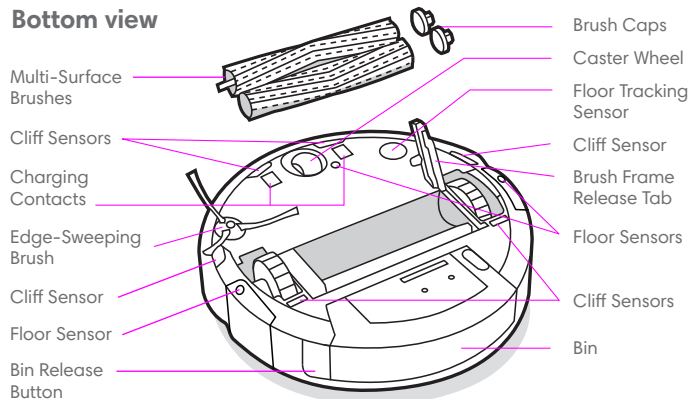

## Home Base™ Charging Station

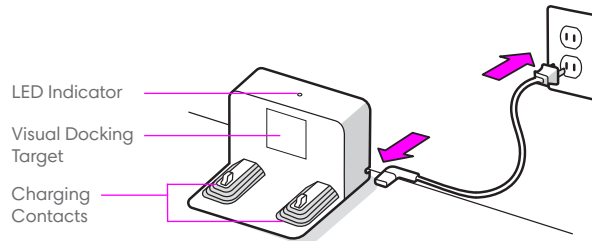

## Bin

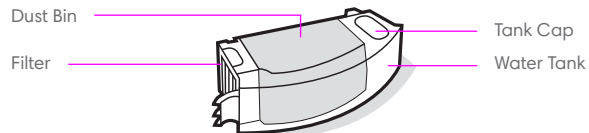

EN

# Using your Roomba Combo™ Robot Vacuum and Mop

## Positioning the Home Base™ Charging Station

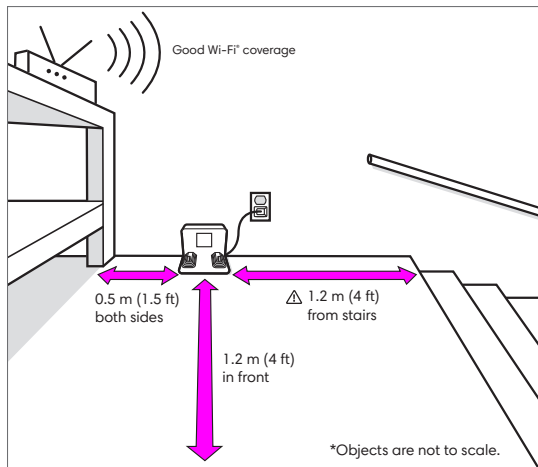

**Note:** Do not place your Home Base™ in direct sunlight. Ensure that the area around the dock is free of clutter to improve docking performance.

**WARNING:** To prevent the risk of your robot falling downstairs, ensure that the Charging Station is placed at least 1.2 metres (4 feet) away from stairs.

## Download the iRobot Home App and connect to Wi-Fi®

- Follow the step-by-step instructions to set up your Roomba Combo™.
- Set up Precision Vision Navigation to avoid obstacles in real time.
- Set an automatic cleaning schedule and customise cleaning preferences.
- Create smart maps to tell your robot where, when and how to clean.



2 For more information, visit [global.irobot.com](http://global.irobot.com)

## Charging

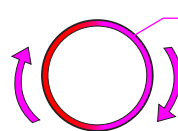

Light Ring Spiral while charging

White Spiral: Charging

A solid white light will indicate the battery charge percentage of your robot

- Place the robot on the Charging Station to activate the battery.

**Note:** Your robot comes partially charged but we recommend that you charge the robot for three (3) hours prior to starting the first cleaning job.

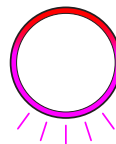

When your robot is fully charged, the Light Ring Indicator will intermittently pulse white at the rear.

- The robot uses a small amount of power whenever it is on the Charging Station. You can put the robot in a further-reduced power state when not in use. For instructions and more details on this Reduced Power Standby Mode, refer to the FAQ page on our website.
- For long-term storage, turn off the robot by removing it from the Charging Station and holding down the Clean Button for three (3) seconds with one Wheel off the ground. Store the robot in a cool, dry place.

# Cleaning

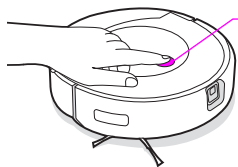

**Just press the Clean Button**

Tap to Start/Pause/Resume

Hold for two to five (2-5) seconds to end a job

- Your robot will automatically explore and clean your home in neat rows, avoiding obstacles using its front-facing Camera. It will return to the Charging Station at the end of a cleaning job and whenever it needs to recharge.



Your robot is able to recognise and avoid objects. However, it is still recommended that you remove excess clutter before cleaning.

- To end a job and send the robot back to its Charging Station, hold the Clean Button down for between two to five (2-5) seconds. A blue light ring pattern will indicate that the robot is searching for the Charging Station.
- When your robot detects an especially dirty area, it will engage Dirt Detect™ mode, moving in a forwards/backwards motion to clean the area more thoroughly. The Light Ring Indicator will flash blue.

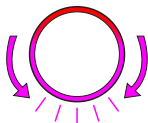

When your robot senses that its Bin needs to be emptied, the Light Ring Indicator will illuminate in a red sweeping motion towards the rear.

## Vacuuming

- To start a vacuum-only cleaning job from your robot, empty the Tank or detach the Mopping Pad before pressing the Clean Button.

## Mopping

- Your robot is able to both vacuum and mop at the same time. To start a vacuum and mop cleaning job from your robot, fill the Tank, attach a Mopping Pad and press the Clean Button.
- When your robot encounters carpet during its cleaning job, it will lift and tuck the Mopping Pad away.
- After completing your vacuum and mop cleaning job, make sure that you empty the Water Tank and replace the Mopping Pad.

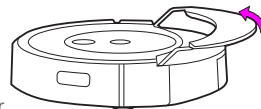

**WARNING:** To prevent damaging your robot, do not manually stow the Mopping Pad Plate on the Pad Shelf.

- 1 Press the Bin Release Button to remove the Bin.

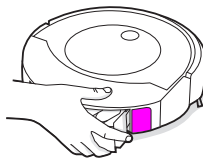

- 2 Attach the Mopping Pad.

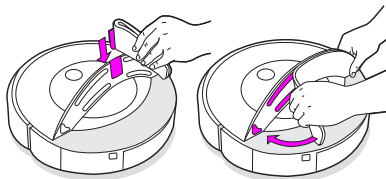

- 3 Fill the Tank with water and a compatible cleaning solution.

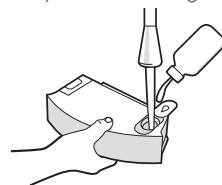

- 4 Place the Bin back in the robot.

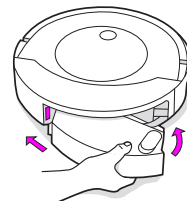

## Cleaning solution

For best results when mopping, you may add iRobot Hard Floor Cleaning Solution to the Tank before adding water. This product is a concentrate that is suitable for all well-sealed hard floors.

**Sample size**  
(Included in box)



1/4 bottle  
per tank

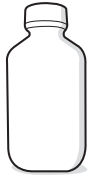

**Retail: Full size**  
(Sold separately)



3 capfuls  
per tank

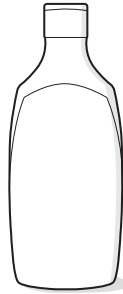

**⚠ WARNING:** Only certain cleaning solutions can be safely used with your robot. A full list of compatible cleaning solutions can be found on [answers.irobot.com/s/roomba-combo-cleanser](https://answers.irobot.com/s/roomba-combo-cleanser) or by visiting the App. Please do not use other cleaning solutions or bleach-based products.

## Troubleshooting

- Your robot will tell you that something is wrong by playing an audio alert and turning the Light Ring Indicator red. Press the Clean Button or tap the Bumper for details. Check the iRobot Home App for further support.

Red Light Ring

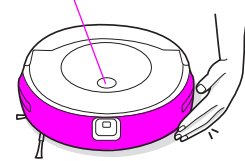

Low battery. Please charge.

- After 90 minutes of inactivity off the Charging Station, the robot will automatically end its cleaning job.
- To factory reset your robot, remove the Dust Bin and hold the Clean Button down for seven (7) seconds. A sound will let you know when the factory reset has been completed. Press down the Clean Button once more to confirm.

## Battery safety and postage

For best results, only use the iRobot Lithium Ion Battery that comes with your robot.

**⚠ WARNING:** Lithium ion batteries and products that contain lithium ion batteries are subject to stringent transport regulations. If you need to post this product for service, travel or any other reason, you **MUST** follow the postage instructions below.

- The battery **MUST** be turned off before postage.
- Turn off the battery by removing the robot from the Charging Station and holding down the Clean Button for three (3) seconds with one Wheel off the ground. All indicators will turn off.
- Package the robot securely for postage.
- If you need further assistance, contact our Customer Care team or visit [global.irobot.com](https://global.irobot.com).



# Care and maintenance

## Care and maintenance instructions

To keep your robot running at peak performance, perform the procedures on the following pages.

There are additional instructional videos in the iRobot Home App. If you notice the robot picking up less debris from your floor, empty the Bin, clean the Filter and clean the Brushes.

| Part  | Care frequency   | Replacement frequency* |
|---|--|------------------------|
| Mopping Pad                                   | Clean after a mopping job                                      | After 30 washes        |
| Bin   | Wash Bin as needed   |                        |
| Filter  | Clean once a week (twice a week if you have a pet) Do not wash | Every two (2) months   |
| Charging Contacts                             | Clean every two (2) weeks                                      |                        |
| Full Bin Sensor                               | Clean every two (2) weeks                                      |                        |
| Front Caster Wheel                            | Clean every two (2) weeks                                      | Every 12 months        |
| Edge-Sweeping Brush and Multi-Surface Brushes | Clean once a month (twice a month if you have a pet)           | Every 12 months        |
| Sensor, Camera Window and Pad Shelf           | Clean once a month   |                        |

**Note:** iRobot manufactures various replacement parts and assemblies. If you think that you need a replacement part, please contact iRobot Customer Care for more information.

\*Replacement frequency may vary. Parts should be replaced if there is visible wear.

## Cleaning the Mopping Pad

**Note:** You can clean your Mopping Pads two ways; either by hand washing or in a washing machine.

**Hand washing**  
Thoroughly wash the Pad with warm water.

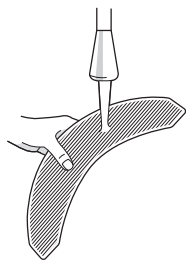

**Machine washing**  
Wash using the warm cycle, then air dry. Do not tumble dry. Do not wash with delicates.



## Emptying the Bin

1 Press the Bin Release Button to remove the Bin.

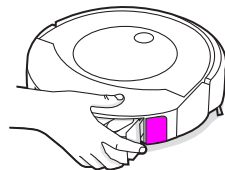

2 Open the Bin Door to empty the Bin.

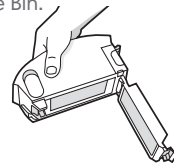

3 Place the Bin back in the robot.

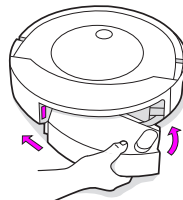

## Cleaning the Filter

- 1 Remove the Bin. Remove the Filter by grasping both ends and pulling it out.

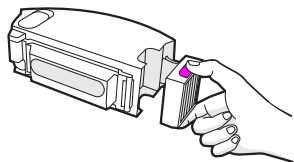

- 2 Remove debris by tapping the Filter against your rubbish bin.



- 3 Reinsert the Filter with the ridged grips facing out. Place the Bin back in the robot.

**Important:** The robot will not run if the Filter is not installed correctly. Replace the Filter every two (2) months.

## Cleaning the Charging Contacts

- 1 Wipe the Charging Contacts with a clean, dry cloth.

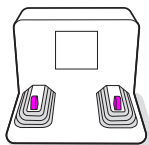
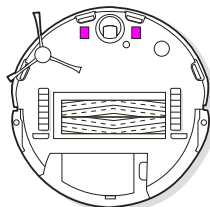

## Cleaning the Full Bin Sensors

- 1 Remove and empty the Bin.

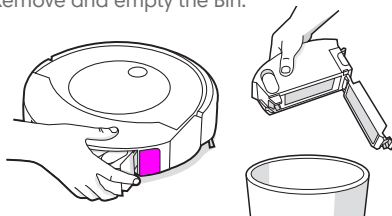

- 2 Wipe the inner Sensors with a clean, dry cloth

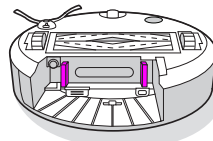

- 3 Wipe the Bin Door with a clean, dry cloth.

Closed door



Opened door

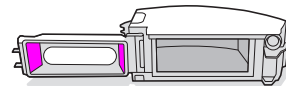

- 4 Clear any debris from the vacuum path.

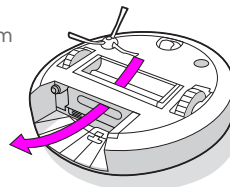

## Cleaning the Multi-Surface Brushes

- 1 Pinch the Brush Frame Release Tab, lift the Tab and remove any obstructions.

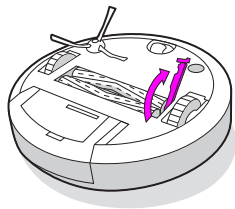

- 2 Remove the Brushes from the robot. Remove the Brush Caps from the ends of the Brushes. Remove any hair or debris that has collected beneath the Caps. Reinstall the Brush Caps.

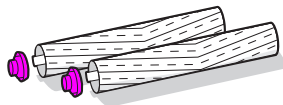

- 3 Remove any hair or debris from the square and hexagonal pegs on the opposite side of the Brushes.

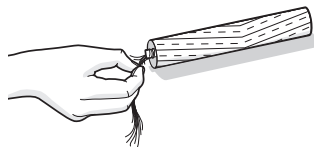

- 4 Reinstall the Brushes in the robot. Match the shape of the Brush pegs with the shape of the Brush icons in the Cleaning Head module.

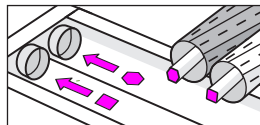

## Cleaning the front Caster Wheel

- 1 Pull firmly on the front Wheel module to remove it from the robot.
- 2 Pull firmly on the Wheel to remove it from its housing (see illustration below).
- 3 Remove any debris from inside the Wheel cavity.
- 4 Reinstall all the parts when finished. Make sure that the Wheel clicks back into place.

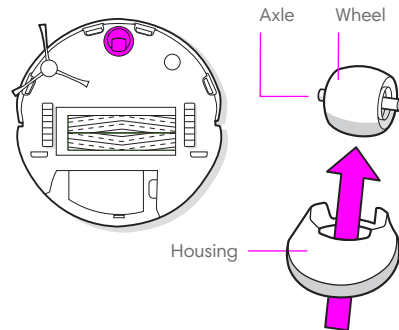

**\* Important:** A front wheel clogged with hair and debris could result in damage to your floor. If the Wheel is not spinning freely after you have cleaned it, please contact Customer Care.

## Washing the Bin

**✳ Important:** Do not wash the Filter. Remove the Filter before washing the Bin.

1 Release the Bin, remove the Filter and open the Bin Door.

2 Rinse the Dust Bin and Water Tank using warm water.

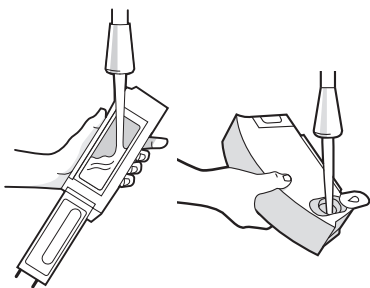

**📄 Note:** The Bin is not dishwasher safe.

3 Make sure that the Bin is completely dry. Reinsert the Filter and place the Bin back into the robot.

## Cleaning the Edge-Sweeping Brush

1 Use a coin or small screwdriver to remove the screw holding the Edge-Sweeping Brush in place.

2 Pull to remove the Edge-Sweeping Brush. Remove any hair or debris, then reinstall the Brush.

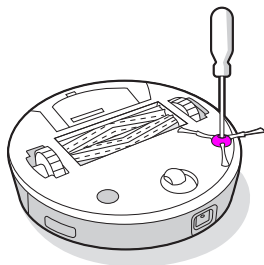

## Cleaning the Sensors, Camera Window and Charging Contacts

1 Wipe Sensors, Camera Window and Pad Shelf with a clean, dry cloth.

**📄 Note:** Inspect the Camera Window. If you notice any cracks, please contact Customer Care.

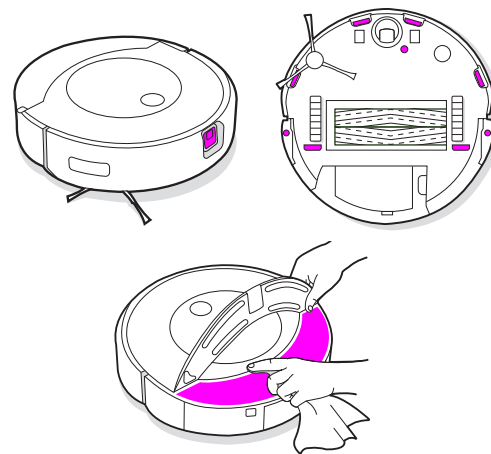

**✳ Important:** Do not spray cleaning solution or water onto the Sensors or Sensor openings.

# iRobot Customer Care

## US and Canada

If you have questions or comments about your Roomba Combo™ robot vacuum and mop, please contact iRobot before contacting a retailer.

You can start by visiting [global.irobot.com](https://global.irobot.com) for support tips, frequently asked questions and information about accessories. This information can also be found in the iRobot Home App. If you need further assistance, call our Customer Care team on **+1 (877) 855 8593**.

### iRobot US Customer Care hours

- Monday to Friday: 9.00 AM – 9.00 PM Eastern Time
- Saturday and Sunday: 9.00 AM – 6.00 PM Eastern Time

## Outside the US and Canada

Visit [global.irobot.com](https://global.irobot.com) to:

- Learn more about iRobot in your country
- Get hints and tips to improve your Roomba Combo™ robot vacuum and mop performance
- Get answers to your questions
- Contact your local support centre

# Regulatory information



Hereby, iRobot Corporation declares that this robot vacuum and mop cleaner model RCA-Y1 is in compliance with the EU Radio Equipment Directive 2014/53/EU. The full text of the EU Declaration of Conformity is available at the following web address: [www.irobot.com/compliance](http://www.irobot.com/compliance).



Hereby, iRobot Corporation declares that this robot vacuum and mop cleaner model RCA-Y1 is in compliance with the Radio Equipment Regulations 2017. The full text of the UKCA Declaration of Conformity is available at the following web address: [www.irobot.com/compliance](http://www.irobot.com/compliance).

A chemical information report listing SVHC (substances of very high concern) per EU Regulation EU 1907/2006 can be found here: [www.irobot.com/compliance](http://www.irobot.com/compliance).

Regulatory Model RCA-Y1 incorporates the Sextant radio module model AXG-Y1. The Sextant radio module is a dual band radio which operates in the WLAN 2.4 GHz and WLAN 5 GHz bands. The Sextant radio module also incorporates Bluetooth and BLE, which operates in the 2400 MHz – 2483.5 MHz band.

- The 2.4 GHz band is limited to operate between 2400 MHz – 2483.5 MHz with a maximum EIRP output power of 17.78 dBm (59.98 mW) at 2442 MHz.
- The 5 GHz band is limited to operate between 5150 MHz – 5850 MHz with a maximum EIRP output power of 20.81 dBm (120.50 mW) at 5190 MHz.
- For Israel, the 5 GHz band is limited to operate in the 5150 MHz – 5350 MHz band.



This symbol on the product indicates that the appliance must not be disposed of with unsorted common municipal waste. As the end-user, it is your responsibility to dispose of the end-of-life appliance in an environmentally sensitive manner as follows:

- (1) Returning it to the distributor/dealer from whom you purchased the product or
- (2) Depositing it at a designated collection point

Disposing of this product correctly will help save valuable resources and prevent any potential negative effects on human health and the environment, which could otherwise arise from inappropriate waste handling. Please contact your local authority for further details or your nearest designated collection point. Penalties may be applicable for incorrect disposal of this waste in accordance with your national legislation.

More information may be found at the following source: [http://ec.europa.eu/environment/waste/weee/index\\_en.html](http://ec.europa.eu/environment/waste/weee/index_en.html)

Manufacturer address: iRobot Corporation, 8 Crosby Drive, Bedford, MA 01730, USA

Recycle your end-of-life iRobot product responsibly as per local regulations. The following is a list of the WEEE recycling organisations contracted by iRobot at the time of product sale.

| Location       | Organisation | URL   |
|----------------|--------------|---|
| Austria        | UFH          | <a href="http://www.elektro-ade.at/elektrogeraete-sammeln/liste-der-sammelstoesterreich/">http://www.elektro-ade.at/elektrogeraete-sammeln/liste-der-sammelstoesterreich/</a>                           |
| Belgium        | Recupel      | <a href="https://www.recupel.be/en/where-to-go/?searchcollectionPoints=&amp;categories=1%2C2%2C3%2C4#">https://www.recupel.be/en/where-to-go/?searchcollectionPoints=&amp;categories=1%2C2%2C3%2C4#</a> |
| Germany        | Zentek       | <a href="https://www.ear-system.de/earverzeichnis/sammel-und-ruecknahmestback">https://www.ear-system.de/earverzeichnis/sammel-und-ruecknahmestback</a>   |
| Denmark        | Elretul      | <a href="https://www.dpa-system.dk/DPAApplications/DPADB.aspx?wf=CollectionPointSearch.as">https://www.dpa-system.dk/DPAApplications/DPADB.aspx?wf=CollectionPointSearch.as</a>                         |
| Spain          | Ecotic       | <a href="https://punto-limpio.info/">https://punto-limpio.info/</a>   |
| France         | Eco-systèmes | <a href="https://www.eco-systemes.fr/france">https://www.eco-systemes.fr/france</a>   |
| Ireland        | WEEE Ireland | <a href="http://www.weeireland.ie/household-recycling/where-can-i-recycle/">http://www.weeireland.ie/household-recycling/where-can-i-recycle/</a>   |
| Netherlands    | Wecycle      | <a href="https://www.watismijnapparaatwaard.nl/">https://www.watismijnapparaatwaard.nl/</a>   |
| Sweden         | El-Kretsen   | <a href="https://www.sopor.nu/sortera-återvinn/">https://www.sopor.nu/sortera-återvinn/</a>   |
| United Kingdom | REPIC        | <a href="http://www.responsible-recycling.co.uk/contact-us/find-your-local-recy">http://www.responsible-recycling.co.uk/contact-us/find-your-local-recy</a>   |



©2022 iRobot Corporation, 8 Crosby Drive, Bedford, MA 01730, USA. All rights reserved. iRobot and Braava jet are registered trademarks of iRobot Corporation. Roomba Combo, Home Base and Dirt Detect are trademarks of iRobot Corporation. Wi-Fi and the Wi-Fi logo are registered trademarks of Wi-Fi Alliance. Apple and App Store are trademarks of Apple Inc., registered in the US and other countries. Google Play is a trademark of Google LLC.



# Informations de sécurité

## Consignes de sécurité importantes

Ce guide du propriétaire comprend des renseignements sur les modèles réglementaires :  
Robot : RCA-Y1 | Base : ADI-N1 | Batterie : ABL-F | Module radio : AXG-Y1

### CONSERVEZ CES INSTRUCTIONS













**⚠ AVERTISSEMENT** : lorsque vous utilisez un appareil électrique, vous devez respecter certaines précautions de base, notamment :

### LIRE TOUTES LES INSTRUCTIONS AVANT UTILISATION

**⚠ AVERTISSEMENT** : pour éviter tout risque de blessure ou de dommage, lisez et respectez les consignes de sécurité suivantes lors de la configuration, de l'utilisation et de l'entretien de votre robot.

Cet appareil peut être utilisé à partir de 8 ans ou par des personnes aux capacités physiques, sensorielles ou mentales réduites ou des personnes sans expérience ni connaissances particulières si elles bénéficient de conseils ou d'instructions concernant l'utilisation en toute sécurité de l'appareil et les dangers impliqués. Les enfants ne doivent pas jouer avec l'appareil. Les enfants ne doivent pas effectuer le nettoyage et l'entretien sans surveillance.

**⚠** Ceci est le symbole d'alerte de sécurité. Il vous informe d'éventuels risques de blessure. Respectez tous les messages de sécurité qui suivent ce symbole pour éviter tout risque de blessures ou de décès.

|   |   |  |   |  |
|---|---|--|---|--|
|  Risque d'électrocution |  Équipement de classe II                                   |  Puissance de sortie nominale, CC |  Lire le manuel de l'opérateur    |  Symbole de recyclage         |
|  Risque d'incendie      |  Ne pas utiliser à l'extérieur ou sur des surfaces humides |  Puissance d'entrée nominale, CC  |  Tenir hors de portée des enfants |  Unité d'alimentation séparée |
|  Attention              |  Puissance d'entrée nominale, CA                           |  |   |  |

**AVERTISSEMENT** : indique une situation dangereuse qui, si elle n'est pas évitée, peut entraîner la mort ou de graves blessures.

**ATTENTION** : indique une situation dangereuse qui, si elle n'est pas évitée, peut entraîner des blessures mineures ou modérées.

**REMARQUE** : indique une situation dangereuse qui, si elle n'est pas évitée, peut entraîner des dommages matériels.

## GÉNÉRALITÉS

### **AVERTISSEMENT**

- Votre robot est fourni avec un câble d'alimentation adapté à votre zone géographique et peut être branché sur une prise de courant alternatif domestique standard uniquement. N'utilisez pas d'autre câble d'alimentation. Si vous avez besoin de remplacer le câble, contactez le service client afin de choisir un câble conforme aux normes d'alimentation électrique de votre pays.
- Ne plongez pas votre robot dans l'eau.
- N'ouvrez pas votre robot, excepté conformément aux instructions, pour installer ou remplacer la batterie ou assurer l'entretien. N'ouvrez pas le chargeur intégré appelé Home Base ou Clean Base. Aucune pièce interne ne peut être réparée par l'utilisateur. Confiez l'entretien à un technicien qualifié.
- En raison d'un risque d'électrocution, utilisez le produit uniquement à l'intérieur et dans un environnement sec.
- Ne manipulez pas votre robot ni la base de chargement si vous avez les mains humides.
- N'utilisez pas de chargeur non autorisé. Si vous utilisez un chargeur non autorisé, la batterie pourrait dégager de la chaleur, produire de la fumée, prendre feu ou exploser.
- Votre robot n'est pas un jouet. Il est nécessaire de surveiller les jeunes enfants et les animaux lorsque le robot est en marche. Ne vous asseyez pas et ne montez pas sur votre robot ou sur sa base.
- Rangez et utilisez votre robot à température ambiante uniquement.
- Si la pièce à nettoyer comprend un balcon, une barrière physique

doit être utilisée pour empêcher l'accès au balcon et garantir un fonctionnement sûr.

- Nettoyez la lentille et les caches des capteurs (de bords ou de vide) sous votre robot pour détecter toute accumulation de poussière ou de saleté.
- Si la pièce à nettoyer contient des équipements tels qu'une cuisinière, un ventilateur ou un humidificateur, retirez-les avant utilisation. Le robot risque de provoquer des blessures, des dommages ou des dysfonctionnements s'il vient heurter et pousser des équipements de ce type.
- N'utilisez pas la plaque de la lingette de lavage comme poignée pour soulever ou déplacer le robot.
- N'oubliez pas que les sols peuvent être glissants après un nettoyage par votre robot.
- Ne faites pas fonctionner le robot dans des zones comportant des prises électriques au sol.

### **ATTENTION**

- N'utilisez pas cet appareil pour ramasser des objets tranchants, du verre ou toute matière en combustion ou qui dégage de la fumée.
- N'oubliez pas que le robot se déplace tout seul. Faites attention lorsque vous marchez dans la zone dans laquelle le robot fonctionne afin de ne pas trébucher.
- Si l'appareil passe au-dessus d'un cordon d'alimentation et l'entraîne, il risque de faire tomber au passage des objets placés sur une table ou une étagère à proximité. Avant d'utiliser cet appareil, ramassez les objets tels que les vêtements, les feuilles volantes, les cordons des stores ou des rideaux, les cordons d'alimentation et tout objet fragile.
- Assurez l'entretien conformément au guide du propriétaire afin de garantir un fonctionnement sûr du robot et de la base de chargement.
- Si le robot fonctionne à proximité d'un escalier, veuillez retirer tout objet encombrant du palier.

## REMARQUE

- Veillez à ce que votre robot et votre base de chargement ne soient jamais mouillés.
- Ne placez aucun objet sur votre robot.
- Négliger la propreté des contacts de la batterie peut entraîner une perte de capacité du robot à charger la batterie, et les contacts peuvent devenir chauds au toucher.
- Avant de faire fonctionner votre robot sur sol dur, testez-le sur une petite partie pour vous assurer de sa compatibilité. L'utilisation de votre robot sur un sol dur non compatible pourrait l'endommager. Contactez le fabricant de votre sol dur si vous avez des questions au sujet de sa compatibilité.
- Avant de passer votre robot sur des tapis ou de la moquette, assurez-vous qu'ils sont compatibles avec les aspirateurs utilisant des barres ou des brosses. L'utilisation de votre robot sur des tapis ou une moquette non compatible pourrait les endommager. Contactez le fabricant de vos tapis et moquettes si vous avez des questions au sujet de leur compatibilité.

### BASE DE CHARGEMENT



## AVERTISSEMENT



- Si l'appareil ne fonctionne pas comme il le devrait, s'il est tombé, endommagé, s'il est resté dehors ou qu'il est tombé dans l'eau, retournez-le à un centre de réparation.
- N'utilisez pas la base de chargement avec une fiche ou un câble endommagé. S'ils sont endommagés, le câble ou la fiche doit être remplacé(e).
- Déconnectez toujours votre robot de la base de chargement avant de le nettoyer ou de l'entretenir.
- Chargez votre robot uniquement à l'aide de la source d'alimentation fournie. La source d'alimentation fournie délivre une très basse tension de sécurité, correspondant à la tension d'entrée nécessaire pour le robot pour assurer un fonctionnement sécurisé.
- Pour éviter que votre robot ne tombe dans les escaliers, assurez-vous

que la base de chargement est placée à au moins 1,20 m des escaliers.

- Ne laissez pas de produits liquides entrer en contact avec la base de chargement.



## ATTENTION

- Ne chargez que la batterie fournie avec votre robot. Les autres types de batteries peuvent exploser et provoquer des blessures. Contactez toujours le service client iRobot pour savoir comment remplacer votre batterie de façon adéquate.

## REMARQUE

- Le produit ne peut pas être utilisé avec n'importe quel type de convertisseur de puissance. L'utilisation d'un tel appareil annule immédiatement la garantie.
- Si vous vivez dans une région sujette à de violents orages, nous vous recommandons d'utiliser des systèmes spéciaux de protection contre les surtensions. En cas d'orage violent, vous pouvez protéger la base de chargement à l'aide d'un parasurtenseur.

### BATTERIE



## AVERTISSEMENT



- N'ouvrez, n'écrasez, ne chauffez pas la batterie à plus de 80 °C, et ne la brûlez pas. Suivez les instructions du guide du propriétaire afin d'utiliser, d'entretenir, de manipuler et de jeter la batterie de manière appropriée.
- Ne court-circuitez pas la batterie en mettant des objets métalliques en contact avec les bornes de la batterie ou en l'immergeant dans un liquide. Ne soumettez pas les batteries à des chocs mécaniques.
- Les batteries au lithium-ion et les produits contenant ce type de batterie sont soumis à des règles de transport très strictes. Si vous avez besoin d'expédier votre produit (comprenant sa batterie) à des fins de réparation, de voyage ou pour toute autre raison, vous devez vous reporter à la section Dépannage du guide du

propriétaire ou prendre contact avec le service client pour obtenir des instructions d'expédition.

- Vérifiez régulièrement la batterie pour détecter tout signe de dommage ou de fuite. Ne rechargez pas une batterie endommagée ou qui fuit et évitez tout contact du liquide avec la peau ou les yeux. En cas de contact avec le liquide, lavez abondamment à l'eau la zone touchée et consultez un médecin. Placez la batterie dans un sac en plastique scellé et recyclez-la ou jetez-la de façon sécurisée en respectant les réglementations environnementales en vigueur dans votre pays. Vous pouvez également la renvoyer à votre centre d'entretien iRobot local agréé.
- La batterie doit rester propre et sèche. Si elles sont encrassées, nettoyez les bornes de la pile ou de la batterie à l'aide d'un chiffon propre et sec.



## ATTENTION

- Il est nécessaire de surveiller les enfants lorsqu'ils utilisent la batterie. Veuillez demander immédiatement l'avis de votre médecin si une pile ou une batterie a été ingérée.

## REMARQUE

- La batterie doit être retirée du robot avant d'être recyclée ou jetée.
- Pour des résultats optimaux, utilisez uniquement la batterie au lithium-ion iRobot fournie avec votre robot.
- N'utilisez pas de batteries non rechargeables. Utilisez uniquement la batterie rechargeable fournie avec le produit. Si vous devez la remplacer, achetez une batterie identique ou contactez le service client d'iRobot pour connaître les solutions alternatives.
- Avant de ranger votre robot pour une longue durée, veillez toujours à charger et retirer sa batterie, et à retirer les accessoires.

### SOLUTION DE NETTOYAGE



## AVERTISSEMENT

- Les produits de nettoyage domestiques sont sans danger lorsqu'ils sont utilisés et stockés conformément aux instructions figurant sur

l'étiquette. Assurez-vous de toujours lire et suivre attentivement les instructions.

- Utilisez uniquement la solution de nettoyage autorisée préconisée sur le site [answers.irobot.com/s/roomba-combo-cleanser](http://answers.irobot.com/s/roomba-combo-cleanser).
- En ce qui concerne les avertissements concernant la solution de nettoyage, veuillez vous reporter à la boîte extérieure et au flacon.



À garder hors de portée des enfants



Se laver les mains après utilisation



Éviter tout contact avec les yeux. Si le produit entre en contact avec les yeux, rincer abondamment à l'eau



Ce symbole sur la batterie indique qu'elle ne doit pas être éliminée avec les déchets municipaux ordinaires non triés. En tant qu'utilisateur final, il vous incombe de jeter la batterie en fin de vie de votre appareil d'une manière respectueuse de l'environnement, comme suit :

- (1) en le retournant au distributeur/revendeur auprès duquel vous avez acheté le produit ; ou
- (2) en la déposant dans un point de collecte désigné

Le tri sélectif et le recyclage de la batterie en fin de vie contribueront à la préservation des ressources naturelles et permettront de la recycler d'une manière respectueuse de la santé humaine et de l'environnement. Pour plus d'informations, contactez votre point de recyclage local ou bien le revendeur auprès duquel vous avez acheté le produit à l'origine. Jeter les batteries en fin de vie peut avoir des effets négatifs potentiels sur l'environnement et la santé humaine en raison des substances présentes dans les batteries et les accumulateurs.

Des informations concernant les effets des substances problématiques dans le flux de déchet des batteries sont disponibles à l'adresse suivante :

<http://ec.europa.eu/environment/waste/batteries/>

# À propos de votre aspirateur robot et laveur de sols Roomba Combo™

## Vue du dessus

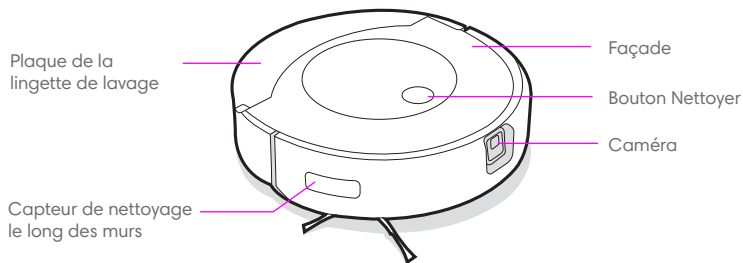

## Vue du dessous

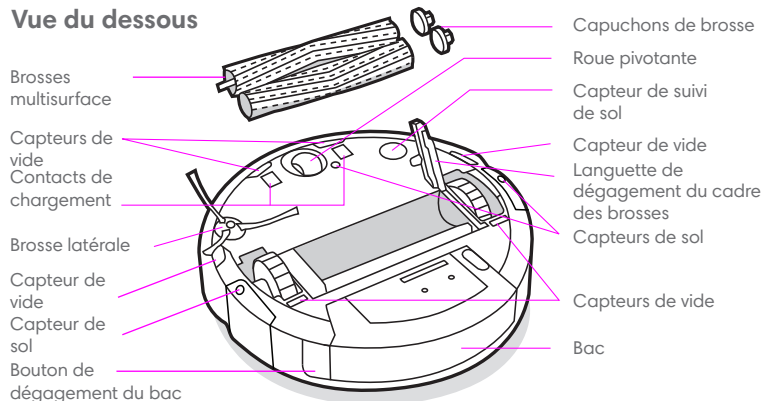

## Base de chargement Home Base™

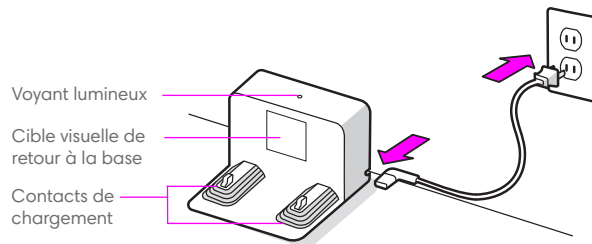

## Bac

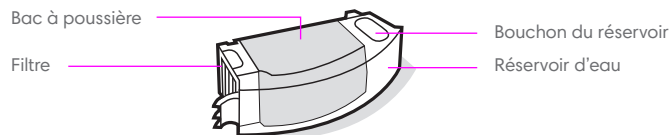

# Utilisation de votre aspirateur robot et laveur de sols Roomba Combo™

## Positionnement de la base de chargement Home Base™

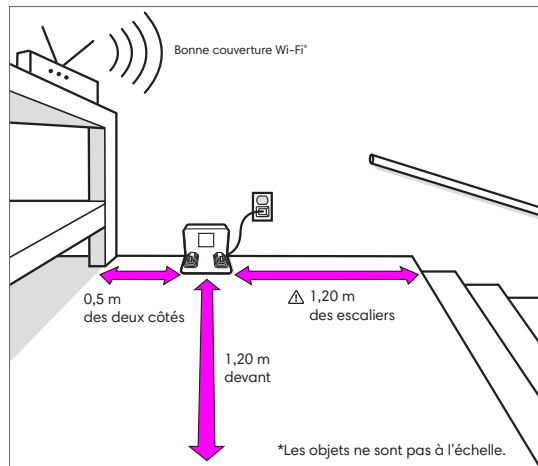

**Remarque :** ne placez pas votre Home Base™ à la lumière directe du soleil. Pour optimiser le retour à la base, assurez-vous qu'aucun objet encombrant ne se trouve autour de la base.

**AVERTISSEMENT :** Pour éviter que votre robot ne tombe dans les escaliers, assurez-vous que la base de chargement est placée à au moins 1,20 m des escaliers.

## Téléchargez l'application iRobot Home et connectez-vous au réseau Wi-Fi®

- Suivez les instructions étape par étape pour configurer votre aspirateur robot Roomba Combo™.
- Pour éviter les obstacles en temps réel, configurez le système de navigation PrecisionVision.
- Définissez un programme de nettoyage automatique et personnalisez les préférences de nettoyage.
- Créez des cartes intelligentes pour indiquer à votre robot où, quand et comment nettoyer.



2 Pour plus d'informations, consultez le site [global.irobot.com](http://global.irobot.com)

## Mise en charge

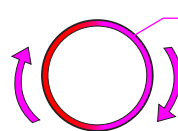

Spirale de l'anneau lumineux pendant le chargement

Spirale blanche : chargement

Un voyant blanc fixe indique le niveau de charge de la batterie en % de votre robot

- Placez le robot sur la base de chargement pour activer la batterie.

**Remarque :** votre robot est livré avec une charge partielle, mais nous vous recommandons de le charger pendant 3 heures avant de démarrer la première tâche de nettoyage complète.

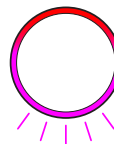

Une fois que votre robot est complètement chargé, le voyant lumineux clignote en blanc à l'arrière.

- Le robot consomme une petite quantité d'énergie lorsqu'il se trouve sur sa base de chargement. Il est toutefois possible de mettre le robot en mode faible consommation lorsqu'il n'est pas utilisé. Pour accéder aux instructions du mode veille avec faible consommation et à plus d'informations, consultez la page FAQ de notre site Web.
- Dans le cas d'un rangement pour une longue durée, éteignez le robot en le retirant de la base de chargement et en maintenant le bouton Nettoyage enfoncé pendant 3 secondes tout en s'assurant qu'une roue est relevée. Rangez le robot dans un endroit frais et sec.

# Nettoyage

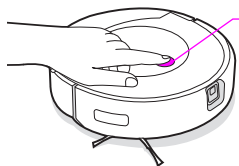

Il suffit d'appuyer sur le bouton Nettoyer

Appuyez pour démarrer / mettre en pause / reprendre

Maintenez enfoncé pendant 2 à 5 secondes pour terminer une tâche

- À l'aide de sa caméra frontale, votre robot explore et nettoie automatiquement votre maison en lignes droites et en évitant les obstacles. Il retourne à la base de chargement à la fin d'une tâche de nettoyage et chaque fois qu'il a besoin d'être rechargé.



Votre robot est capable de reconnaître les objets et de les éviter. Toutefois, il est toujours recommandé d'enlever les objets encombrants avant de procéder à un nettoyage.

- Pour terminer une tâche et renvoyer le robot à sa base de chargement, maintenez le bouton Nettoyer enfoncé pendant 2 à 5 secondes. Un motif de voyant lumineux bleu indique que le robot cherche la base de chargement.
- Lorsque votre robot détecte une zone particulièrement sale, il active le mode Dirt Detect™ et se déplace d'avant en arrière à plusieurs reprises pour nettoyer la zone plus en profondeur. Le voyant lumineux clignote en bleu.

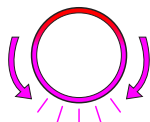

Lorsque votre robot détecte que le bac a besoin d'être vidé, l'anneau lumineux s'allume en rouge à l'arrière selon un mouvement circulaire.

## Aspiration

- Pour que votre robot démarre une tâche de nettoyage à l'aspirateur uniquement, videz le réservoir ou détachez la lingette de lavage avant d'appuyer sur le bouton Nettoyer.

## Lavage

- Votre robot peut aspirer et laver simultanément. Pour que votre robot démarre une tâche d'aspiration et de nettoyage, remplissez le réservoir, attachez la lingette de lavage et appuyez sur le bouton Nettoyer.
- Si votre robot rencontre sur un tapis lors de sa tâche de nettoyage, il lève et rentre la lingette de lavage.
- À la fin de la tâche d'aspiration et de nettoyage, assurez-vous de vider le réservoir d'eau et de remplacer la lingette de lavage.

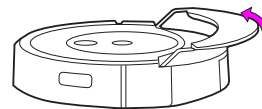

**AVERTISSEMENT :** Pour ne pas endommager votre robot, ne rangez pas manuellement la plaque de la lingette de lavage dans le range lingette.

- 1 Appuyez sur le bouton de dégagement du bac pour retirer ce dernier.

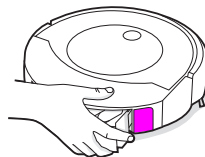

- 2 Fixez une lingette de lavage.

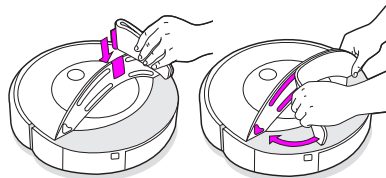

- 3 Remplissez le réservoir avec de l'eau et la solution de nettoyage compatible.

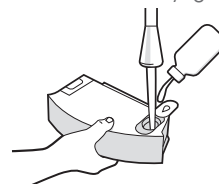

- 4 Remplacez le bac dans le robot.

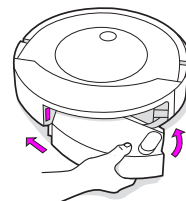

## Solution de nettoyage

Pour un résultat optimal lors du lavage, vous pouvez ajouter la solution de nettoyage pour sols durs iRobot dans le réservoir avant d'ajouter de l'eau. Ce produit est un concentré adapté à tous les sols durs scellés.

Taille de l'échantillon  
(Inclus dans la boîte)



1/4 bouteille  
par réservoir

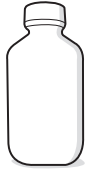

Vente au détail : taille réelle  
(Vendu séparément)



3 bouchons  
par réservoir

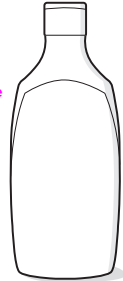

**⚠ AVERTISSEMENT** : seules certaines solutions de nettoyage peuvent être utilisées en toute sécurité avec votre robot. Une liste complète des solutions de nettoyage compatibles est disponible sur le site [answers.irobot.com/s/roomba-combo-cleanser](https://answers.irobot.com/s/roomba-combo-cleanser) ou sur l'application. Veuillez ne pas utiliser d'autres solutions de nettoyage ou de produits à base d'eau de Javel.

## Dépannage

- En cas de dysfonctionnement, votre robot émet un signal sonore et le voyant lumineux s'allume en rouge. Appuyez sur le bouton Nettoyer ou sur le pare-chocs pour plus de détails. Consultez l'application iRobot Home pour obtenir davantage d'informations d'assistance.

Anneau lumineux rouge

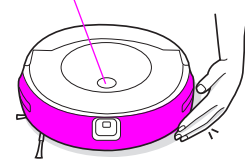

Batterie faible. Chargez le robot.

- Au bout de 90 minutes d'inactivité hors de la base de chargement, le robot termine automatiquement sa tâche de nettoyage.
- Pour restaurer les paramètres d'usine de votre robot, retirez le bac à poussière et maintenez le bouton Nettoyer enfoncé pendant sept (7) secondes. Un signal sonore vous indique que la restauration des paramètres d'usine est terminée. Appuyez une nouvelle fois sur le bouton Nettoyer pour confirmer.

## Informations relatives à la sécurité et l'expédition de batteries

Pour des résultats optimaux, utilisez uniquement la batterie au lithium-ion fournie avec votre robot iRobot.

- ⚠ AVERTISSEMENT** : Les batteries au lithium-ion et les produits contenant ce type de batterie sont soumis à des règles de transport très strictes. Si vous avez besoin d'expédier votre produit à des fins de réparation, de voyage ou pour toute autre raison, vous DEVEZ vous conformer aux instructions d'expédition suivantes.
- La batterie DOIT être mise hors tension avant l'expédition.
  - Éteignez la batterie en retirant le robot de la base de chargement et en maintenant le bouton Nettoyer enfoncé pendant 3 secondes tout en vous assurant qu'une roue ne touche pas le sol. Tous les voyants s'éteignent.
  - Emballez le robot avec précaution en vue de l'expédition.
  - Pour obtenir de l'aide, contactez notre équipe du service client ou rendez-vous sur [global.irobot.com](https://global.irobot.com).



# Entretien et maintenance

## Instructions d'entretien et de maintenance

Pour préserver les performances optimales de votre robot, respectez les procédures décrites aux pages suivantes.

Vous trouverez des vidéos de démonstration supplémentaires dans l'application iRobot Home. Si vous remarquez que le robot ramasse moins de saletés sur le sol, videz le bac, nettoyez le filtre et nettoyez les brosses.

| Pièce  | Fréquence d'entretien  | Fréquence de remplacement* |
|--|--|----------------------------|
| Lingette de lavage                           | Nettoyer après une tâche de lavage   | Tous les 30 lavages.       |
| Bac  | Nettoyer le bac si besoin  |                            |
| Filtre                                       | Nettoyer une fois par semaine (deux fois si vous possédez un animal domestique). Ne pas laver. | Tous les deux mois         |
| Contacts de chargement                       | Nettoyer toutes les deux semaines  |                            |
| Capteur de bac plein                         | Nettoyer toutes les deux semaines  |                            |
| Roue avant                                   | Nettoyer toutes les deux semaines  | Tous les 12 mois           |
| Brosse latérale et brosses multisurface      | Nettoyer une fois par mois (deux fois par mois si vous possédez un animal domestique)          | Tous les 12 mois           |
| Capteur, fenêtre de caméra et range lingette | Nettoyer une fois par mois   |                            |

**Remarque :** iRobot fabrique divers pièces et assemblages de rechange. Si vous pensez avoir besoin de pièces de rechange, veuillez contacter le service client iRobot.

\*La fréquence de remplacement peut varier. Les pièces doivent être changées en cas d'usure visible.

## Nettoyage de la lingette de lavage

**Remarque :** les lingettes de lavage peuvent être nettoyées de deux manières, à la main ou à la machine à laver.

**Nettoyage à la main**  
Lavez soigneusement la lingette à l'eau chaude.

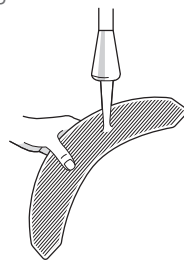

## Lavage en machine

Utilisez un cycle chaud, puis séchez à l'air. Ne mettez pas dans le sèche-linge. Ne lavez pas les lingettes avec du linge délicat.



## Vidage du bac

1 Appuyez sur le bouton de dégagement du bac pour retirer ce dernier.

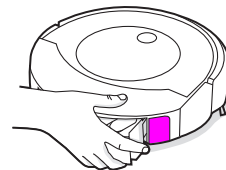

2 Ouvrez la porte du bac et videz ce dernier.

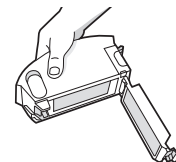

3 Remplacez le bac dans le robot.

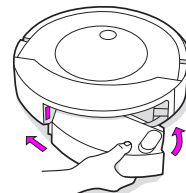

## Nettoyage du filtre

- 1 Retirez le bac. Retirez le filtre en tirant sur les deux extrémités.

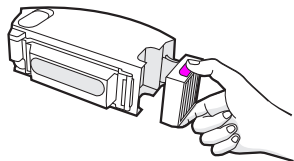

- 2 Retirez les saletés se trouvant sur le filtre en tapant celui-ci contre la poubelle.



- 3 Réinsérez le filtre, les stries vers l'extérieur. Remplacez le bac dans le robot.

**Important :** le robot ne fonctionnera pas si le filtre n'est pas installé correctement. Remplacez le filtre tous les deux mois.

## Nettoyage des contacts de chargement

- 1 Essuyez les contacts de chargement avec un chiffon propre et sec.

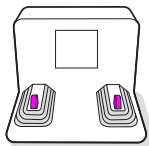
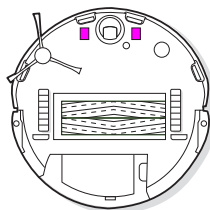

## Nettoyage des capteurs de bac plein

- 1 Retirez et videz le bac.

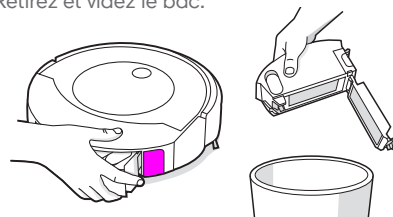

- 2 Essuyez les capteurs internes avec un chiffon propre et sec.

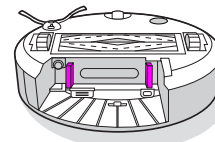

- 3 Essuyez la porte du bac avec un chiffon propre et sec.

Porte fermée

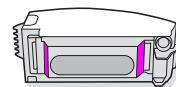

Porte ouverte

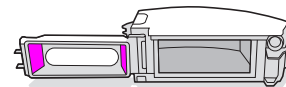

- 4 Enlevez les débris qui se trouveraient dans le chemin d'aspiration.

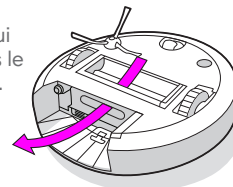

## Nettoyage des brosses multisurface

- 1 Pincez la languette de dégagement du cadre des brosses, soulevez-la, puis retirez toute obstruction.

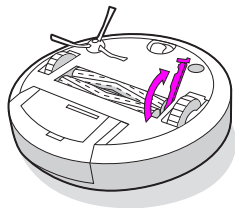

- 2 Retirez les brosses du robot. Retirez les capuchons de brosse aux extrémités de celles-ci. Retirez les cheveux, poils ou débris qui se trouvent sous les capuchons. Réinstallez les capuchons de brosse.

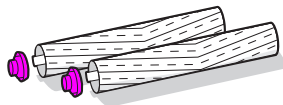

- 3 Retirez les cheveux, poils ou débris coincés autour des tiges, respectivement carrée et hexagonale, à l'autre extrémité des brosses.

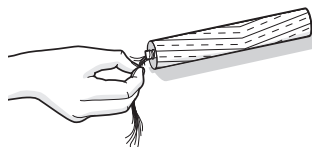

- 4 Réinstallez les brosses dans le robot. Référez-vous aux icônes du module de la tête de nettoyage pour replacer correctement les tiges des brosses selon leur forme.

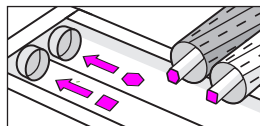

## Nettoyage de la roue avant

- 1 Tirez fermement sur le module de roue avant pour le retirer du robot.
- 2 Tirez fermement sur la roue pour la retirer de son logement (voir l'illustration ci-dessous).
- 3 Enlevez les débris à l'intérieur de la cavité de la roue.
- 4 Une fois terminé, remettez les pièces en place. Assurez-vous de bien fixer la roue dans son emplacement (vous devez entendre un clic).

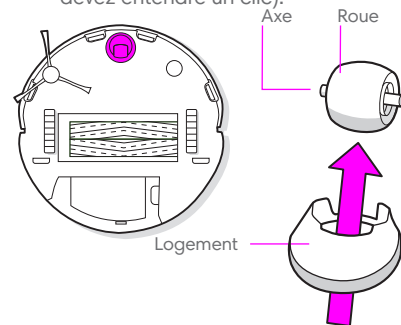

- \* Important :** si la roue avant est bloquée par des cheveux, poils ou débris, vous risquez d'endommager le sol. Si la roue ne tourne pas librement une fois que vous l'avez nettoyée, contactez le service client.

## Nettoyage du bac

**✳ Important :** ne nettoyez pas le filtre. Retirez le filtre avant de nettoyer le bac.

1 Retirez le bac, ainsi que le filtre et ouvrez la porte du bac.

2 Rincez le bac à poussière et le réservoir d'eau à l'eau chaude.

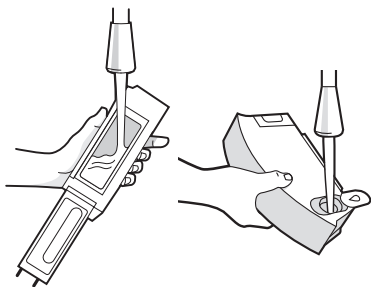

**☰ Remarque :** le bac ne doit pas être mis au lave-vaisselle.

3 Assurez-vous que le bac est complètement sec. Réinsérez le filtre, puis remplacez le bac dans le robot.

## Nettoyage de la brosse latérale

1 Utilisez une pièce de monnaie ou un petit tournevis pour retirer la vis de fixation de la brosse latérale.

2 Tirez sur la brosse latérale pour la retirer. Enlevez les cheveux, poils ou débris, puis réinstallez la brosse.

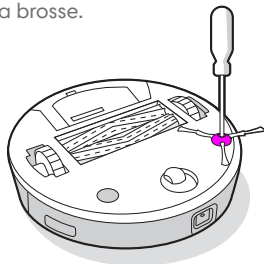

## Nettoyage des capteurs, de la fenêtre de caméra et des contacts de chargement

1 Essuyez les capteurs, la fenêtre de caméra et le range lingette avec un chiffon propre et sec.

**☰ Remarque :** Inspectez la fenêtre de caméra. Si vous constatez des fissures, contactez le service client.

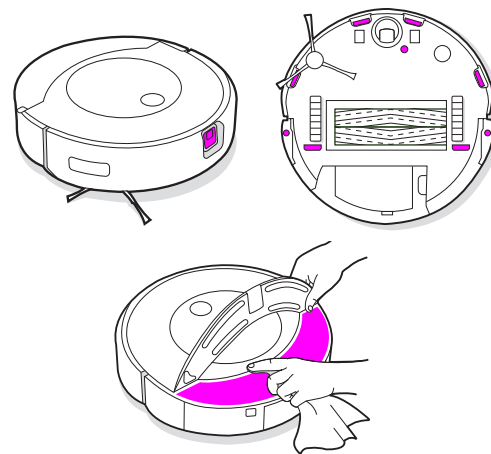

**✳ Important :** ne pulvérisez pas de solution de nettoyage ni d'eau directement sur les capteurs ou leurs ouvertures.

# Service client d'iRobot

## États-Unis et Canada

Si vous avez des questions ou des commentaires au sujet de votre aspirateur robot et laveur de sols Roomba Combo™, veuillez contacter iRobot avant de faire appel à un détaillant.

Vous pouvez commencer par visiter le site **global.irobot.com** pour obtenir des conseils et accéder aux questions fréquentes ainsi qu'à des informations sur les accessoires. Vous trouverez également ces informations dans l'application iRobot Home. Si vous avez encore besoin d'aide, appelez notre équipe du service client au **(877) 855-8593**.

### Horaires du service client d'iRobot aux États-Unis

- Du lundi au vendredi, de 9 h 00 à 21 h 00, heure de l'Est
- Du samedi au dimanche, de 9 h 00 à 18 h 00, heure de l'Est

## Hors États-Unis et Canada

Visitez le site **global.irobot.com** pour :

- En savoir plus sur iRobot dans votre pays
- Découvrir les conseils et astuces permettant d'améliorer les performances de votre aspirateur robot et laveur de sols Roomba Combo™
- Obtenir des réponses à vos questions
- Contacter votre centre d'assistance local

# Renseignements sur la réglementation



Par les présentes, iRobot Corporation déclare que l'aspirateur robot et laveur de sols modèle RCA-Y1 est conforme à la directive européenne 2014/53/UE relative aux équipements radioélectriques. Le texte intégral de la déclaration de conformité EU est disponible à l'adresse suivante : [www.irobot.com/compliance](http://www.irobot.com/compliance).



Par les présentes, iRobot Corporation déclare que l'aspirateur robot et laveur de sols modèle RCA-Y1 est conforme aux Radio Equipment Regulations 2017 (Royaume-Uni). Le texte intégral de la déclaration de conformité UKCA est disponible à l'adresse suivante : [www.irobot.com/compliance](http://www.irobot.com/compliance).

Le rapport d'information sur les substances chimiques répertoriant les substances extrêmement préoccupantes conformément au règlement UE 1907/2006 se trouve ici : [www.irobot.com/compliance](http://www.irobot.com/compliance).

Le modèle de réglementation RCA-Y1 intègre le module de module radio Sextant AXG-Y1. Le module radio Sextant est une radio bi-bande qui exploite les bandes WLAN 2,4 GHz et WLAN 5 GHz. Le module radio Sextant dispose également des technologies Bluetooth et BLE qui fonctionnent sur la bande 2 400 MHz à 2 483,5 MHz.

- La bande de fréquences 2,4 GHz est limitée aux fréquences comprises entre 2 400 et 2 483,5 MHz avec une puissance de sortie EIRP maximale de 17,78 dBm (59,98 mW) à 2 442 MHz.
- La bande de fréquences 5 GHz est limitée aux fréquences comprises entre 5 150 et 5 850 MHz avec une puissance de sortie EIRP maximale de 20,81 dBm (120,50 mW) à 5 190 MHz.
- En Israël, la bande 5 GHz est limitée aux fréquences comprises entre 5 150 MHz et 5 350 MHz.



Ce symbole sur le produit indique que l'appareil ne doit pas être jeté avec les déchets municipaux ordinaires non triés. En tant qu'utilisateur final, il vous incombe de mettre au rebut l'appareil en fin de vie d'une manière respectueuse de l'environnement, comme suit :

- (1) en le retournant au distributeur/revendeur auprès duquel vous avez acheté le produit ; ou
- (2) en le déposant dans un point de collecte désigné.

Une mise au rebut conforme du produit contribue à préserver de précieuses ressources et à prévenir tout effet négatif potentiel sur la santé humaine et l'environnement susceptible de résulter d'un traitement inapproprié des déchets. Pour connaître le point de collecte désigné le plus proche, prenez contact avec les autorités locales. Des sanctions peuvent s'appliquer en cas d'élimination inappropriée de ces déchets, conformément à votre législation nationale.

De plus amples informations sont disponibles à l'adresse suivante : [http://ec.europa.eu/environment/waste/wEEE/index\\_en.html](http://ec.europa.eu/environment/waste/wEEE/index_en.html)

Adresse du fabricant : iRobot Corporation, 8 Crosby Drive, Bedford, MA 01730 États-Unis

Recyclez votre produit iRobot en fin de vie de manière responsable conformément aux réglementations locales. Voici une liste des organisations de recyclage des déchets d'équipements électriques et électroniques sous contrat avec iRobot au moment de la vente du produit.

| Pays        | Organisation | URL   |
|-------------|--------------|---|
| Autriche    | UFH          | <a href="http://www.elektro-ade.at/elektrogeraete-sammeln/liste-der-sammelstoesterreich/">http://www.elektro-ade.at/elektrogeraete-sammeln/liste-der-sammelstoesterreich/</a>                           |
| Belgique    | Recupel      | <a href="https://www.recupel.be/en/where-to-go/?searchcollectionPoints=&amp;categories=1%2C2%2C3%2C4#">https://www.recupel.be/en/where-to-go/?searchcollectionPoints=&amp;categories=1%2C2%2C3%2C4#</a> |
| Allemagne   | Zentek       | <a href="https://www.ear-system.de/ear-verzeichnis/sammel-und-ruecknahmestack">https://www.ear-system.de/ear-verzeichnis/sammel-und-ruecknahmestack</a>   |
| Danemark    | Elretul      | <a href="https://www.dpa-system.dk/DPAApplications/DPADB.aspx?wf=CollectionPointSearch.as">https://www.dpa-system.dk/DPAApplications/DPADB.aspx?wf=CollectionPointSearch.as</a>                         |
| Espagne     | Ecotic       | <a href="https://punto-limpio.info/">https://punto-limpio.info/</a>   |
| France      | Eco-systèmes | <a href="https://www.eco-systemes.fr/france">https://www.eco-systemes.fr/france</a>   |
| Irlande     | WEEE Ireland | <a href="http://www.weeireland.ie/household-recycling/where-can-i-recycle/">http://www.weeireland.ie/household-recycling/where-can-i-recycle/</a>   |
| Pays-Bas    | Wecycle      | <a href="https://www.watismijnapparaatwaard.nl/">https://www.watismijnapparaatwaard.nl/</a>   |
| Suède       | El-Kretsen   | <a href="https://www.sopor.nu/sortera-återvinn/">https://www.sopor.nu/sortera-återvinn/</a>   |
| Royaume-Uni | Repic        | <a href="http://www.responsible-recycling.co.uk/contact-us/find-your-local-recy">http://www.responsible-recycling.co.uk/contact-us/find-your-local-recy</a>   |



©2022 iRobot Corporation, 8 Crosby Drive, Bedford, MA 01730 États-Unis. Tous droits réservés. iRobot et Braava jet sont des marques déposées d'iRobot Corporation. Roomba Combo, Home Base et Dirt Detect sont des marques de commerce d'iRobot Corporation. Wi-Fi et le logo Wi-Fi sont des marques déposées de Wi-Fi Alliance. Apple et App Store sont des marques de commerce d'Apple Inc., déposées aux États-Unis et dans d'autres pays. Google Play est une marque de commerce de Google LLC.



# Información de seguridad

## Instrucciones de seguridad importantes

Esta guía del propietario incluye información para los modelos normativos:  
Robot: RCA-Y1 | Base: ADI-N1 | Batería: ABL-F | Módulo de radio: AXG-Y1

### GUARDA ESTAS INSTRUCCIONES

**⚠️ ADVERTENCIA:** Al utilizar dispositivos eléctricos, siempre se deben seguir las precauciones básicas, esto es:

### ANTES DE USAR EL DISPOSITIVO, LEE TODAS LAS INSTRUCCIONES

**⚠️ ADVERTENCIA:** Para reducir el riesgo de lesiones o daños, lee y sigue las precauciones de seguridad al configurar, utilizar y realizar el mantenimiento de tu robot.

Siempre que lo hagan bajo supervisión o hayan recibido las instrucciones para usar el dispositivo de forma segura y comprendan los peligros que esto implica, este dispositivo lo pueden utilizar niños a partir de 8 años y personas con capacidades físicas, sensoriales o mentales reducidas, o con falta de experiencia y conocimientos. Este robot no es un juguete. Los niños no deben realizar la limpieza ni el mantenimiento del dispositivo sin supervisión.

- ⚠️** Este es el símbolo de alerta de seguridad. Se utiliza para avisar de los posibles peligros de lesiones físicas. Sigue todos los mensajes de seguridad que acompañan a este símbolo para evitar posibles lesiones o la muerte.
- |  |  |   |  |   |
|--|--|---|--|---|
| <b>⚡</b> Peligro de descarga eléctrica | <b>□</b> Equipo de clase II                              | <b>⚡</b> Potencia nominal (salida), CC  | <b>📖</b> Consultar manual del operador           | <b>♻️</b> Símbolo general de reciclaje        |
| <b>🔥</b> Riesgo de incendio            | <b>🏠</b> No usar al aire libre ni en superficies húmedas | <b>⚡</b> Potencia nominal (entrada), CC | <b>🚫</b> Mantener fuera del alcance de los niños | <b>🔌</b> Unidad de alimentación independiente |
| <b>⚠️</b> Precaución                   | <b>⚡</b> Potencia nominal (entrada), CA                  |   |  |   |

**ADVERTENCIA:** Indica una situación peligrosa que, si no se evita, puede causar lesiones graves, incluso la muerte.

**PRECAUCIÓN:** Indica una situación peligrosa que, si no se evita, puede causar lesiones leves o moderadas.

**AVISO:** Indica una situación peligrosa que, si no se evita, puede causar daños en la propiedad.

## GENERAL

# ADVERTENCIA

- El robot incluye un cable de alimentación aprobado para tu región, diseñado para conectarse únicamente en una toma de corriente doméstica de CA estándar. No utilices ningún otro cable de alimentación. Para pedir un cable de repuesto, ponte en contacto con el servicio de atención al cliente para asegurarte de que eliges el cable de alimentación específico de tu país.
- No sumerjas el robot en agua.
- No abras el robot a menos que se te pida instalar o sustituir la batería o realizar el mantenimiento necesario. No abras la base-cargador integrada, conocida como Home Base o Clean Base. El dispositivo no incluye ninguna pieza que pueda reparar el usuario. Acude al servicio técnico para realizar tareas de reparación.
- Peligro de descarga eléctrica: utilizar únicamente en interiores y en lugares secos.
- No manipules el robot ni la estación de carga con las manos húmedas.
- No utilices cargadores no autorizados. El uso de un cargador no autorizado podría provocar que la batería se caliente, genere humo, se incendie o explote.
- Tu robot no es un juguete. Mientras esté en funcionamiento, supervisa siempre a los niños pequeños y las mascotas. No te sientes ni te subas al robot ni a la estación de carga.
- Almacena y utiliza tu robot a temperatura ambiente.

- Si la habitación que vas a limpiar tiene balcón, utiliza una barrera física para evitar el acceso al balcón y garantizar un uso seguro.
- Limpia la lente de los sensores (de detección de bordes o de desnivel) y las cubiertas de la parte inferior del robot para eliminar la acumulación de polvo y suciedad según sea necesario.
- Si en la habitación que se va a limpiar hay algún electrodoméstico, tipo estufas, ventiladores o humidificadores, quítalos antes de utilizar el robot. Si el robot entra en contacto y choca con alguno, puede haber riesgo de lesiones, accidentes o funcionamiento incorrecto.
- No utilices la placa del paño de fregado como asa para levantar o mover el robot.
- Ten en cuenta que el suelo puede quedar resbaladizo después de fregar con tu robot.
- No utilices el robot en zonas con tomas eléctricas expuestas en el suelo.

# PRECAUCIÓN

- No utilices este dispositivo para recoger objetos afilados, cristal o cosas que se estén quemando o que echen humo.
- Ten en cuenta que el robot se mueve por sí solo. Ten cuidado cuando camines por la zona donde esté funcionando el robot para evitar pisarlo.
- Si el dispositivo pasa sobre un cable de alimentación y lo arrastra, podría tirar de cualquier objeto que esté sobre una mesa o un estante. Antes de utilizar este dispositivo, recoge objetos como ropa, papeles sueltos, cordones de las persianas o cortinas, cables de alimentación y cualquier objeto frágil.
- Para garantizar el funcionamiento seguro del robot y de la estación de carga, realiza el mantenimiento necesario indicado en la Guía del propietario.
- Si el robot está en funcionamiento en un suelo con escaleras, retira todos los obstáculos del escalón superior.

## AVISO

- No permitas que el robot o la estación de carga se mojen.
- No coloques ningún objeto sobre el robot.
- No mantener limpios los contactos del cargador podría impedir la carga de la batería del robot y que los contactos se calienten tanto que no se puedan tocar.
- Antes de utilizar el robot en suelos, haz una prueba en una pequeña sección del suelo para comprobar que es compatible. Si utilizas el robot en un suelo que no sea compatible, el suelo podría sufrir daños. Si tienes dudas sobre la compatibilidad, ponte en contacto con el fabricante.
- Antes de utilizar el robot en alfombras o moquetas, asegúrate de que se pueda usar sobre ellas aspiradoras que utilizan barras o cepillos. Si utilizas el robot en una alfombra o moqueta que no sea compatible, esta podría sufrir daños. Si tienes dudas sobre la compatibilidad, ponte en contacto con el fabricante.

### ESTACIÓN DE CARGA



## ADVERTENCIA



- Si el dispositivo no funciona como debería, se ha caído, está dañado, se ha dejado al aire libre o se ha caído al agua, llévalo al servicio técnico.
- No utilices una estación de carga con un cable dañado ni la conectes si el cable o el enchufe están dañados; debes cambiarlos.
- Desconecta siempre el robot de la estación de carga antes de limpiarlo o revisarlo.
- Carga tu robot únicamente con la fuente de alimentación suministrada. La fuente de alimentación suministrada proporciona un voltaje extrabajo de seguridad, correspondiente a la marca de entrada en el robot, necesaria para mantener un funcionamiento seguro.
- Para evitar el riesgo de que el robot se caiga por las escaleras, asegúrate de que la estación de carga esté ubicada al menos a 1,2 metros de cualquier escalera.

- No dejes que entren líquidos en la estación de carga.



## PRECAUCIÓN

- Carga únicamente la batería incluida con el robot. Las baterías de otro tipo pueden explotar y causar lesiones. Ponte en contacto siempre con el servicio de atención al cliente de iRobot para saber cómo sustituir correctamente la batería.

## AVISO

- El producto no se puede usar con ningún tipo de convertor de corriente. El uso de convertidores de corriente invalidará de inmediato la garantía.
- Si vives en una zona en la que suelen producirse tormentas eléctricas, se recomienda usar un sistema adicional de protección contra sobretensión. Es posible que la estación de carga del robot esté protegida con un protector de sobretensión por si se producen tormentas eléctricas graves.

### BATERÍA



## ADVERTENCIA



- No la abras, aplastes, calientes por encima de 80 °C ni la lances al fuego. Sigue las instrucciones de la Guía del propietario para un uso, mantenimiento, manipulación y limpieza adecuados.
- Evita que los terminales de la batería entren en contacto con objetos metálicos y no la introduzcas en ningún líquido para impedir posibles cortocircuitos. No sometas las baterías a golpes mecánicos.
- Las baterías de litio y los productos que contienen baterías de litio están sujetos a un estricto reglamento de transporte. Si necesitas enviar este producto (con la batería incluida) por razones de mantenimiento, desplazamiento o cualquier otro motivo, consulta la sección de solución de problemas del manual o ponte en contacto con el servicio de atención al cliente de iRobot para consultar las instrucciones de envío.

- Verifica periódicamente que la batería no presenta ningún signo de daño o fuga. No cargues baterías dañadas o con fugas e intenta evitar el contacto del líquido que contiene con la piel y los ojos. En caso de contacto, lava la zona afectada con abundante agua y busca asistencia médica. Coloca la batería en una bolsa de plástico sellada y recíclala o elimínala de forma segura de acuerdo con la normativa medioambiental local; o bien devuélvela a un centro de servicio técnico autorizado de iRobot para su eliminación.
- Mantén la batería limpia y seca. Si se ensucian, limpia la celda o los terminales de la batería con un paño limpio y seco.

## PRECAUCIÓN

- El uso de la batería por niños debe ser supervisado. Busca asistencia médica inmediatamente si se ingiere una pila o una batería.

## AVISO

- Debes quitar las baterías del robot antes de reciclarlo o desecharlo.
- Para disfrutar de un funcionamiento óptimo, usa únicamente la batería de litio iRobot que incluye tu robot.
- No utilices baterías no recargables. Utiliza únicamente la batería recargable que viene con el producto. En caso de necesitar una batería de repuesto, compra una batería iRobot idéntica o ponte en contacto con el servicio de atención al cliente de iRobot para consultar otras posibles opciones.
- Carga siempre la batería y retírala de tu robot, junto con los accesorios, antes de almacenarlo durante un periodo de tiempo prolongado.

### SOLUCIÓN DE LIMPIEZA

## ADVERTENCIA

- Los productos de limpieza doméstica son seguros cuando se utilizan y almacenan de acuerdo con las instrucciones de la etiqueta. Asegúrate siempre de leer cuidadosamente y seguir las instrucciones.

- Utiliza únicamente la solución de limpieza autorizada indicada en [answers.irobot.com/s/roomba-combo-cleanser](http://answers.irobot.com/s/roomba-combo-cleanser).
- Para saber las advertencias sobre la solución de limpieza, echa un vistazo a la caja exterior y al frasco de la solución.



Mantener alejado del alcance de los niños



Lávate las manos después de usarlo



Manténlo alejado de los ojos. Si el producto entra en contacto con los ojos, enjuágatelos bien con agua



Este símbolo de la batería indica que la batería no debe desecharse junto con la basura orgánica. Como usuario final, es tu responsabilidad desechar la batería al final de su vida útil de una manera respetuosa con el medio ambiente, de alguna de las siguientes formas:

- (1) devoliéndolo al distribuidor en el que compraste el producto o
- (2) depositándola en un punto limpio cercano

La recogida y el reciclado de las baterías al final de su vida útil contribuyen a conservar los recursos naturales y a garantizar que se reciclen de manera que se proteja la salud humana y el medio ambiente. Para obtener más información, ponte en contacto con el punto de reciclaje local o con el distribuidor en el que adquiriste originalmente el producto. Si no se eliminan adecuadamente las baterías al final de la vida útil y debido a las sustancias de las que están compuestos estos productos, se pueden producir efectos negativos que repercutan al medio ambiente y la salud humana.

Puedes obtener información acerca de los efectos de las sustancias problemáticas residuales de las baterías en la siguiente fuente: <http://ec.europa.eu/environment/waste/batteries/>

# Acerca de tu robot aspirador y friegasuelos Roomba Combo™

## Vista superior

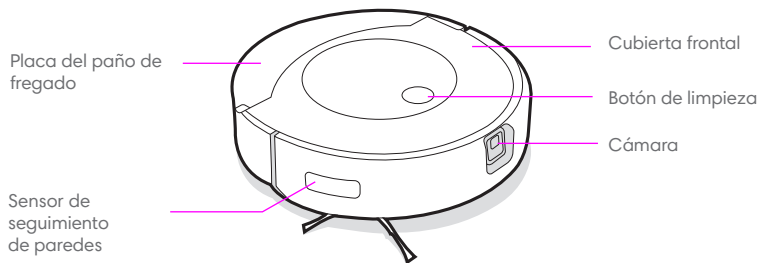

## Estación de carga Home Base™

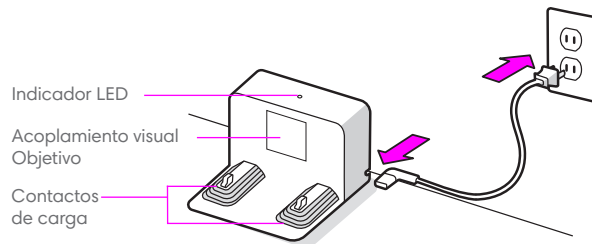

## Vista inferior

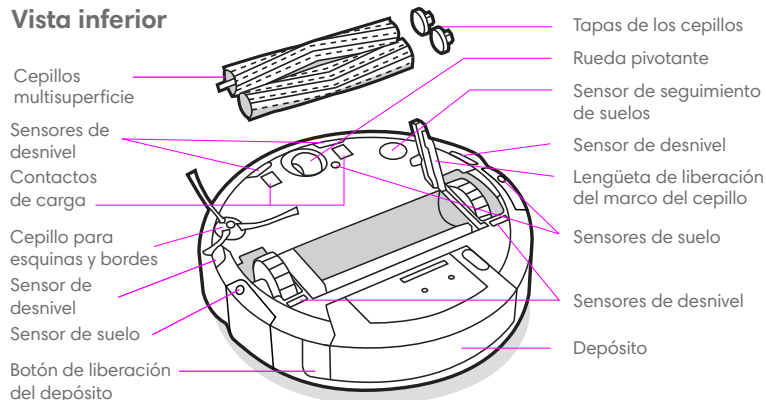

## Depósito

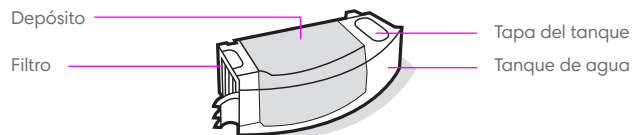

# Acerca de tu robot aspirador y fregasuelos Roomba Combo™

ES

## Colocación de la estación de carga Home Base™

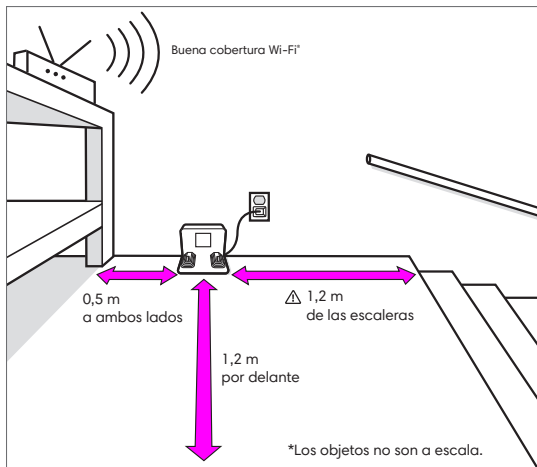

**Nota:** No coloques la Home Base™ bajo la luz solar directa. Asegúrate de que la zona de alrededor de la base está despejada para mejorar su rendimiento.

**ADVERTENCIA:** Para evitar el riesgo de que el robot se caiga por las escaleras, asegúrate de que la estación de carga esté ubicada al menos a 1,2 metros de cualquier escalera.

## Descarga la aplicación iRobot Home y conéctate a una red Wi-Fi™

- Sigue las instrucciones paso a paso para configurar tu Roomba Combo™.
- Configura la navegación PrecisionVision para evitar obstáculos en tiempo real.
- Establece un programa de limpieza automático y personaliza tus preferencias de limpieza.
- Crea mapas inteligentes para indicar al robot dónde y cuándo limpiar.



## En carga

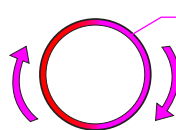

Anillo de luz en espiral mientras se carga

Espiral blanca: cargando

Una luz blanca fija indicará el porcentaje de carga de la batería de tu robot

- Coloca el robot en la estación de carga para activar la batería.

**Nota:** El robot viene con una carga parcial, pero te recomendamos cargarlo durante 3 horas antes del primer trabajo de limpieza.

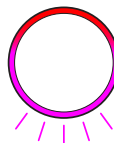

Cuando el robot se haya cargado por completo, el indicador del anillo luminoso parpadeará de forma intermitente en blanco en la parte posterior.

- El robot utiliza una pequeña cantidad de energía mientras está en la estación de carga. Puedes poner el robot en un modo de ahorro de energía cuando no se utilice. Para obtener instrucciones y más información sobre el modo de espera con alimentación reducida, consulta la página de preguntas frecuentes de nuestro sitio web.
- Para almacenarlo durante un tiempo prolongado, apaga el robot retirándolo de la estación de carga y mantén pulsado el botón de limpieza durante 3 segundos con una rueda levantada del suelo. Almacena el robot en un lugar fresco y seco.

# Limpeza

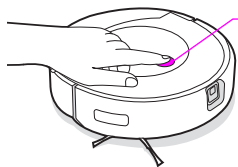

Solo tienes que pulsar el botón de limpieza  
Pulsa para iniciar/poner en pausa/reanudar  
Manténlo pulsado de 2 a 5 segundos para finalizar una tarea

- El robot explorará y limpiará automáticamente tu casa en filas ordenadas, evitando obstáculos con su cámara frontal. Volverá a la estación de carga cuando finalice un trabajo de limpieza y cada vez que necesite recargarse.



El robot es capaz de reconocer y evitar objetos. Aun así, se recomienda despejar la zona antes de la limpieza.

- Para finalizar una tarea y devolver el robot a su estación de carga, mantén pulsado el botón de limpieza durante 2-5 segundos. Un anillo de luz azul indicará que el robot está buscando la estación de carga.
- Cuando el robot detecta un área especialmente sucia, entra en modo Dirt Detect™ y se mueve hacia delante y hacia atrás para limpiar la zona a fondo. El indicador de anillo de luz parpadeará en color azul.

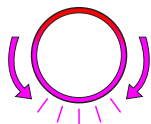

Cuando el robot detecta que necesita vaciar el depósito, el anillo de luz se ilumina en un movimiento de barrido en color rojo hacia la parte inferior.

## Aspirado

- Para iniciar un trabajo solo de aspiración, vacía el tanque o retira el paño de fregado antes de pulsar el botón de limpieza.

## Fregado

- El robot puede aspirar y fregar al mismo tiempo. Para iniciar un trabajo de aspirado y fregado, llena el tanque, coloca el paño de limpieza y pulsa el botón de limpieza.
- Si el robot encuentra alfombras durante su trabajo de limpieza, levanta y aparta el paño.
- Después de aspirar y fregar, asegúrate de vaciar el tanque de agua y de volver a colocar el paño de fregado.

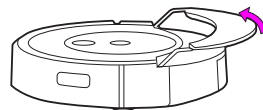

**ADVERTENCIA:** Para evitar daños en el robot, no guardes manualmente la placa del paño de limpieza en su compartimento.

- 1 Pulsa el botón de liberación del depósito para extraerlo.

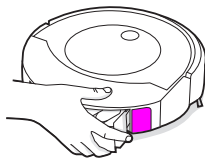

- 2 Coloca un paño de fregado.

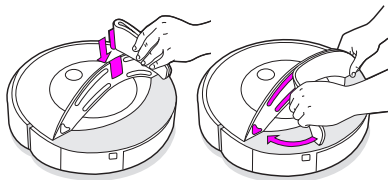

- 3 Llena el tanque con agua y la solución de limpieza compatible.

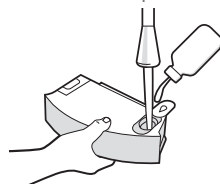

- 4 Vuelve a colocar el depósito en el robot.

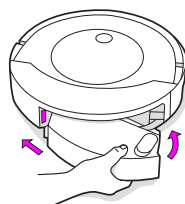

## Solución de limpieza

Para obtener los mejores resultados, en el modo fregado puedes añadir el producto de limpieza para suelos iRobot al tanque antes de agregar agua. Este producto es un concentrado apto para todos los suelos bien sellados.

**Tamaño de la muestra**  
(Se incluye en la caja)



1/4 de botella  
por tanque

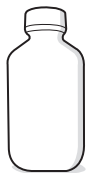

**Venta: Tamaño completo**  
(Se vende por separado)



3 tapones  
por tanque

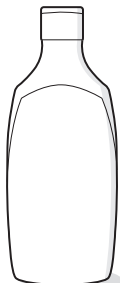

**⚠️ ADVERTENCIA:** No todas las soluciones de limpieza son aptas para su uso con el robot. Puedes encontrar una lista con todas las soluciones de limpieza compatibles en [answers.irobot.com/s/roomba-combo-cleanser](https://answers.irobot.com/s/roomba-combo-cleanser) o a través de la aplicación. No utilices otras soluciones de limpieza ni productos a base de lejía.

## Solución de problemas

Anillo de luz roja

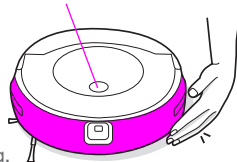

Batería baja. Cárgala.

- El robot te avisará de que algo no funciona correctamente con una alerta sonora y el indicador de anillo de luz en color rojo. Pulsa el botón de limpieza o toca el parachoques para obtener más detalles. Si necesitas ayuda, consulta la aplicación iRobot Home.
- Tras 90 minutos de inactividad fuera de la estación de carga, el robot finalizará automáticamente su trabajo de limpieza.
- Para restablecer la configuración de fábrica del robot, retira el depósito y mantén pulsado el botón de limpieza durante siete (7) segundos. Oirás un sonido cuando se haya completado el restablecimiento de la configuración de fábrica. Pulsa el botón de limpieza una vez más para confirmar.

## Envío y seguridad de la batería

Para disfrutar los mejores resultados, usa únicamente la batería de litio iRobot que incluye tu robot.

**⚠️ ADVERTENCIA:** Las baterías de litio y los productos que contienen baterías de litio están sujetos a un estricto reglamento de transporte. Si necesitas enviar este producto por razones de mantenimiento, desplazamiento o cualquier otro motivo, sigue las instrucciones de envío que se muestran a continuación.

- APAGA la batería antes de enviarla.
- Para apagar la batería, retira el robot de la estación de carga y mantén pulsado el botón de limpieza durante 3 segundos con una rueda levantada del suelo. Se apagarán todos los indicadores.
- Embala el robot de forma segura para su envío.
- Si necesitas más ayuda, ponte en contacto con nuestro equipo de atención al cliente o visita [global.irobot.com](https://global.irobot.com).



# Cuidado y mantenimiento

## Instrucciones de cuidado y mantenimiento

Para mantener el robot funcionando al máximo rendimiento, sigue estos pasos.

En la aplicación iRobot Home hay disponibles vídeos instructivos adicionales. Si observas que el robot recoge menos suciedad del suelo, vacía el depósito y limpia el filtro y los cepillos.

| Pieza   | Frecuencia de mantenimiento                                     | Frecuencia de sustitución* |
|---|---|----------------------------|
| Paño de fregado   | Limpiar después fregar  | Después de 30 lavados.     |
| Depósito  | Lavar el depósito cuando haga falta                             |                            |
| Filtro  | Limpiar una vez a la semana (dos si tienes mascotas). No lavar. | Cada 2 meses               |
| Contactos de carga  | Limpiar cada 2 semanas  |                            |
| Sensor de depósito lleno                                  | Limpiar cada 2 semanas  |                            |
| Rueda pivotante delantera                                 | Limpiar cada 2 semanas  | Cada 12 meses              |
| Cepillo para esquinas y bordes y cepillos multisuperficie | Limpiar una vez al mes (dos si tienes mascotas)                 | Cada 12 meses              |
| Sensor, ventana de la cámara y compartimento para paños   | Limpiar una vez al mes  |                            |

**Nota:** iRobot tiene disponibles varios conjuntos y piezas de repuesto. Si crees que necesitas una pieza de repuesto, ponte en contacto con el servicio de atención al cliente de iRobot para obtener más información.

\*La frecuencia de sustitución puede variar. Las piezas se deben sustituir si aparece un desgaste visible.

## Limpieza del paño de fregado

**Nota:** Puedes lavar los paños de fregado de dos formas: a mano o a máquina.

### Lavado a mano

Lava bien el paño con agua tibia.

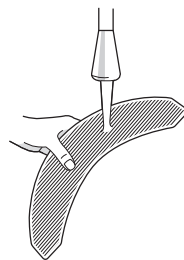

### Lavado a máquina

Lavar en agua templada y secar al aire. No usar secadora. No lavar con ropa delicada.



## Vaciado del depósito

1 Pulsa el botón de liberación del depósito para extraerlo.

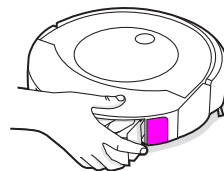

2 Abre la tapa del depósito para vaciarlo.

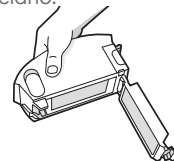

3 Vuelve a colocar el depósito en el robot.

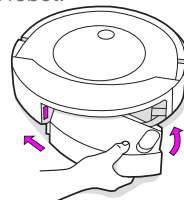

ES

## Limpeza del filtro

- 1 Retira el depósito. Sujeta los dos extremos y tira para retirar el filtro.

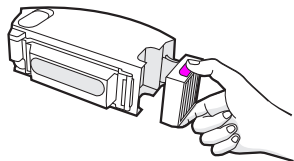

- 2 Elimina la suciedad del filtro dándole golpecitos contra el cubo de basura.



- 3 Vuelve a colocar el filtro con el estriado hacia fuera. Vuelve a colocar el depósito en el robot.

**Importante:** El robot no funcionará si el filtro no está bien colocado. Cambia el filtro cada dos meses.

## Limpeza de los contactos de carga

- 1 Limpia los contactos de carga con un paño limpio y seco.

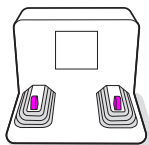
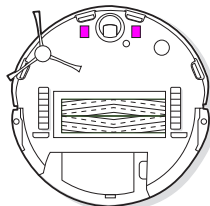

## Limpeza de los sensores de depósito lleno

- 1 Extrae y vacía el depósito.

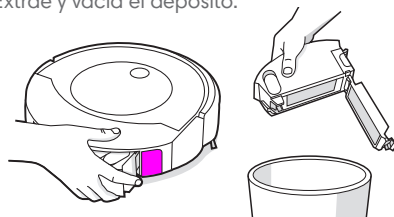

- 2 Limpia los sensores internos con un paño limpio y seco

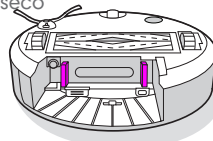

- 3 Limpia la tapa del depósito con un paño limpio y seco.

Puerta cerrada



Puerta abierta

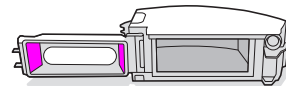

- 4 Limpia cualquier resto de suciedad de la ruta de aspirado.

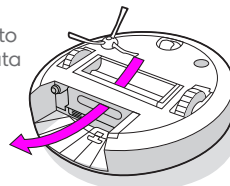

## Limpeza de los cepillos multisuperficie

- 1 Tira de la lengüeta de liberación del marco del cepillo, levántala y elimina cualquier obstrucción.

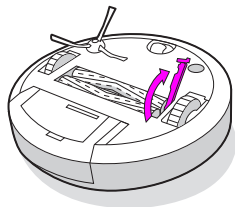

- 2 Extrae los cepillos del robot. Retira las tapas de los extremos de los cepillos. Retira cualquier pelo o residuo que se haya quedado debajo de sus tapas o cojinetes. Vuelve a colocar las tapas de los cepillos.

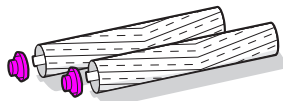

- 3 Retira cualquier resto de pelo o suciedad de las varillas cuadrada y hexagonal situadas en los laterales de los cepillos.

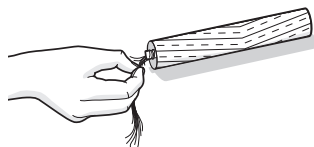

- 4 Vuelve a colocar los cepillos en el robot. Haz que la forma de las clavijas de los cepillos coincida con la forma de los iconos de los cepillos en el módulo de limpieza.

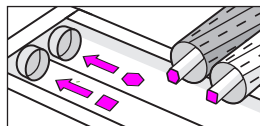

## Limpeza de la rueda pivotante delantera

- 1 Tira firmemente del módulo de la rueda delantera para extraerla del robot.
- 2 Tira firmemente de la rueda para extraerla de la carcasa (mira la ilustración a continuación).
- 3 Elimina cualquier resto de suciedad del interior de la cavidad de la rueda.
- 4 Cuando hayas terminado, vuelve a instalar todas las piezas. Asegúrate de que la rueda está bien colocada.

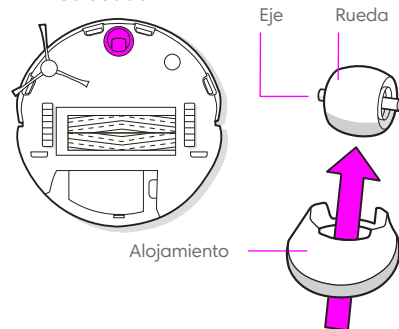

- \* Importante:** Una rueda delantera obstruida con pelo y restos de suciedad podría dañar el suelo. Si la rueda no gira libremente después de limpiarla, ponte en contacto con el servicio de atención al cliente.

## Limpeza del depósito

**Importante:** No laves el filtro. Retíralo antes de lavar el depósito.

1 Suelta el depósito, retira el filtro y abre la tapa del depósito.

2 Enjuaga el depósito y el tanque de agua con agua templada.

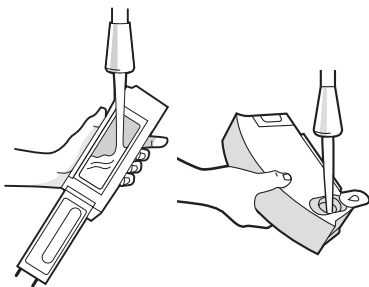

**Nota:** El depósito no se puede lavar en lavavajillas.

3 Asegúrate de que el depósito esté completamente seco. Vuelve a insertar el filtro y a colocar el depósito en el robot.

## Limpeza del cepillo para esquinas y bordes

1 Utiliza una moneda o un destornillador pequeño para quitar el tornillo que sujeta el cepillo para esquinas y bordes.

2 Tira para extraer el cepillo para esquinas y bordes. Elimina cualquier resto de pelo o residuos y, a continuación, vuelve a colocar el cepillo.

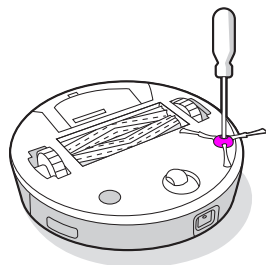

## Limpeza de los sensores, la ventana de la cámara y los contactos de carga

1 Limpia los sensores, la ventana de la cámara y el compartimento para paños con un paño limpio y seco.

**Nota:** Revisa la ventana de la cámara. Si ves alguna grieta, ponte en contacto con el servicio de atención al cliente.

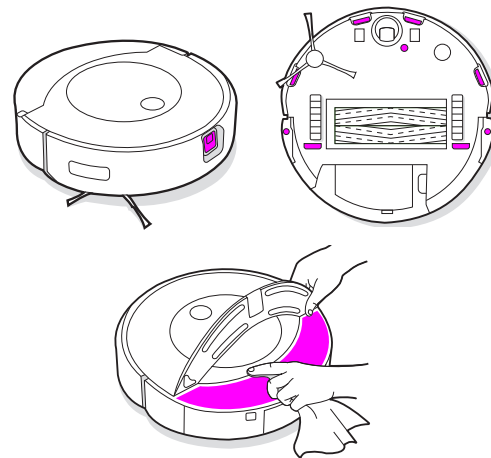

**Importante:** No pulverices los sensores o las aberturas de los sensores con una solución de limpieza ni con agua.

# Atención al cliente de iRobot

## EE. UU. y Canadá

Si tienes alguna pregunta o comentario sobre tu robot aspirador y fregasuelos Roomba Combo™, ponte en contacto con iRobot antes de acudir al minorista.

Para empezar, puedes visitar **global.irobot.com** para ver consejos de asistencia, preguntas frecuentes e información sobre accesorios. Esta información también está disponible en la aplicación iRobot Home. Si necesitas asistencia adicional, llama a nuestro equipo de atención al cliente al **(877) 855-8593**.

### Horario del servicio de atención al cliente de iRobot EE. UU.

- De lunes a viernes de 9:00 a 21:00 (horario de la Costa Este de EE. UU.)
- Sábados y domingos de 9:00 a 18:00 (horario de la Costa Este de EE. UU.)

## Fuera de EE. UU. y Canadá

Visita **global.irobot.com** para:

- Obtener más información sobre iRobot en tu país
- Recibir sugerencias y consejos para mejorar el rendimiento de tu robot aspirador y fregasuelos Roomba Combo™
- Encontrar respuestas a tus preguntas
- Ponerte en contacto con tu centro de asistencia local

# Información regulatoria



Por la presente, iRobot Corporation declara que este modelo de robot aspirador y friegasuelos RCA-Y1 cumple la directiva 2014/53/EU sobre equipos de radio de la UE. El texto completo de la declaración de conformidad de la UE está disponible en la siguiente dirección: [www.irobot.com/compliance](http://www.irobot.com/compliance).



Por la presente, iRobot Corporation declara que este modelo de robot aspirador y friegasuelos RCA-Y1 cumple el Reglamento sobre equipos de radio de 2017. El texto completo de la declaración de conformidad de UKCA está disponible en la siguiente dirección: [www.irobot.com/compliance](http://www.irobot.com/compliance).

El informe de información química que enumera las SVHC (sustancias extremadamente preocupantes) según el Reglamento de la UE 1907/2006 se puede encontrar aquí: [www.irobot.com/compliance](http://www.irobot.com/compliance).

El modelo reglamentario RCA-Y1 incorpora el módulo de radio Sextant modelo AXG-Y1. El módulo de radio Sextant es una radio de doble banda que funciona en los anchos de banda de WLAN 2,4 GHz y WLAN 5 GHz. El módulo de radio Sextant también incorpora Bluetooth y BLE, que funciona en los anchos de banda de 2400 MHz - 2483,5 MHz

- El ancho de banda de 2,4 GHz funciona únicamente entre 2400 MHz y 2483,5 MHz con una potencia de salida PIRE máxima de 17,78 dBm (59,98 mW) a 2442 MHz.
- El ancho de banda de 5 GHz funciona únicamente entre 5150 MHz y 5850 MHz con una potencia de salida PIRE máxima de 20,81 dBm (120,50 mW) a 5190 MHz.
- Para Israel, el ancho de banda de 5 GHz está limitado para funcionar entre 5150 MHz y 5350 MHz.



Este símbolo en el producto indica que el dispositivo no debe desecharse junto con la basura orgánica. Como usuario final, es tu responsabilidad desechar el dispositivo al final de su vida útil de una manera respetuosa con el medio ambiente, de alguna de las siguientes formas:

- (1) devoliéndolo al distribuidor en el que compraste el producto o
- (2) depositándolo en el punto limpio designado.

Desechar este producto de forma correcta ayudará a conservar recursos valiosos, así como a evitar cualquier posible efecto negativo sobre la salud humana o el medio ambiente que podría tener lugar si se desecha el producto de forma inadecuada. Ponte en contacto con la autoridad local para obtener más información acerca del punto limpio de recogida más cercano a tu ubicación. Si estos residuos se eliminan de forma incorrecta, podrán aplicarse sanciones de conformidad con la legislación nacional.

Puedes consultar más información en la siguiente fuente: [http://ec.europa.eu/environment/waste/weee/index\\_en.html](http://ec.europa.eu/environment/waste/weee/index_en.html)

Dirección del fabricante: iRobot Corporation, 8 Crosby Drive, Bedford, MA 01730 USA

Recicla tu producto iRobot al final de su vida útil de manera responsable de acuerdo con las regulaciones locales. Aquí tienes una lista de las organizaciones de reciclaje de RAEE contratadas por iRobot en el momento de la venta del producto.

| Ubicación    | Organización | URL   |
|--------------|--------------|---|
| Austria      | UFH          | <a href="http://www.elektro-ade.at/elektrogeraete-sammeln/liste-der-sammelstoesterreich/">http://www.elektro-ade.at/elektrogeraete-sammeln/liste-der-sammelstoesterreich/</a>                           |
| Bélgica      | Recupel      | <a href="https://www.recupel.be/en/where-to-go/?searchcollectionPoints=&amp;categories=1%2C2%2C3%2C4#">https://www.recupel.be/en/where-to-go/?searchcollectionPoints=&amp;categories=1%2C2%2C3%2C4#</a> |
| Alemania     | Zentek       | <a href="https://www.ear-system.de/ear-verzeichnis/sammel-und-ruecknahmestback">https://www.ear-system.de/ear-verzeichnis/sammel-und-ruecknahmestback</a>   |
| Dinamarca    | Elretul      | <a href="https://www.dpa-system.dk/DPAApplications/DPADB.aspx?wf=CollectionPointSearch.as">https://www.dpa-system.dk/DPAApplications/DPADB.aspx?wf=CollectionPointSearch.as</a>                         |
| España       | Ecotic       | <a href="https://punto-limpio.info/">https://punto-limpio.info/</a>   |
| Francia      | Eco-systemes | <a href="https://www.eco-systemes.fr/france">https://www.eco-systemes.fr/france</a>   |
| Irlanda      | WEEE Ireland | <a href="http://www.weeireland.ie/household-recycling/where-can-i-recycle/">http://www.weeireland.ie/household-recycling/where-can-i-recycle/</a>   |
| Países Bajos | Wecycle      | <a href="https://www.watismijnapparaatwaard.nl/">https://www.watismijnapparaatwaard.nl/</a>   |
| Suecia       | El-Kretsen   | <a href="https://www.sopor.nu/sortera-återvinn/">https://www.sopor.nu/sortera-återvinn/</a>   |
| Reino Unido  | Repic        | <a href="http://www.responsible-recycling.co.uk/contact-us/find-your-local-recy">http://www.responsible-recycling.co.uk/contact-us/find-your-local-recy</a>   |



©2022 iRobot Corporation, 8 Crosby Drive, Bedford, MA 01730 USA. Todos los derechos reservados. iRobot y Braava jet son marcas registradas de iRobot Corporation. Roomba Combo, Home Base y Dirt Detect son marcas comerciales de iRobot Corporation. Wi-Fi y el logotipo de Wi-Fi son marcas comerciales registradas de Wi-Fi Alliance. Apple y App Store es una marca comercial de Apple Inc., registrada en Estados Unidos y otros países. Google Play es una marca comercial de Google, LLC.



# Informazioni di sicurezza

## Importanti istruzioni di sicurezza

Questa guida utente contiene informazioni sul modello normativo:

Robot: RCA-Y1 | Dock: ADI-N1 | Batteria: ABL-F | Modulo radio: AXG-Y1













### CONSERVARE QUESTE ISTRUZIONI

**⚠️ AVVERTENZA:** quando si utilizza un elettrodomestico, si consiglia di adottare alcune precauzioni di base, tra cui quelle riportate di seguito.

### LEGGERE TUTTE LE ISTRUZIONI PRIMA DELL'USO

**⚠️ AVVERTENZA:** per ridurre il rischio di lesioni o danni, leggere le precauzioni e adottarle durante la configurazione, l'utilizzo e la manutenzione del robot.

Questo elettrodomestico può essere utilizzato da bambini a partire dagli 8 anni e da persone con ridotte capacità fisiche, sensoriali o mentali oppure senza esperienza e conoscenza esclusivamente se sotto supervisione o se seguono le istruzioni relative all'uso in sicurezza dell'apparecchio stesso dopo averne compreso i potenziali pericoli. I bambini non devono giocare con l'elettrodomestico. La pulizia e la manutenzione non devono essere eseguite da bambini senza supervisione.

- ⚠️** Questo è il simbolo di avviso di sicurezza, che indica la presenza di potenziali rischi di lesioni fisiche. Rispettare tutti i messaggi di sicurezza riportati dopo questo simbolo per evitare possibili lesioni o la morte.
- |   |  |   |  |   |
|---|--|---|--|---|
|  Rischio di scosse elettriche |  Apparecchiature di classe II                     |  Potenza nominale di uscita CC   |  Leggere la guida utente                |  Simbolo generico per il riciclo |
|  Rischio di incendio          |  Non utilizzare all'aperto o su superfici bagnate |  Potenza nominale di ingresso CC |  Tenere fuori dalla portata dei bambini |  Alimentatore separato           |
|  Attenzione                   |  Potenza nominale di ingresso CA                  |   |  |   |

**AVVERTENZA:** indica una situazione pericolosa che, se non evitata, potrebbe provocare la morte o lesioni gravi.

**ATTENZIONE:** indica una situazione pericolosa che, se non evitata, potrebbe provocare lesioni lievi o moderate.

**COMUNICAZIONE:** indica una situazione pericolosa che, se non evitata, potrebbe provocare danni materiali.

## NORME GENERALI



- In dotazione con il robot viene fornito un cavo di alimentazione approvato secondo le normative locali e progettato per essere collegato solo a una presa CA standard domestica. Non utilizzare altri tipi di cavi di alimentazione. Qualora fosse necessario un cavo di ricambio, contattare l'Assistenza clienti per ottenere il cavo di alimentazione specifico per il proprio Paese.
- Non immergere il robot nell'acqua.
- Aprire il robot esclusivamente per l'installazione o la sostituzione della batteria o per effettuare la manutenzione richiesta. Non aprire il caricatore dock integrato, noto come Home Base o Clean Base. L'elettrodomestico non contiene parti riparabili dall'utente. La manutenzione deve essere effettuata da personale qualificato.
- Rischio di scosse elettriche: utilizzare esclusivamente in ambienti interni e asciutti.
- Non toccare il robot o la stazione di carica con le mani bagnate.
- Non utilizzare adattatori di ricarica non originali. Se si utilizza un adattatore di ricarica non originale, la batteria potrebbe generare calore o fumo, incendiarsi oppure esplodere.
- Il robot non è un giocattolo. Sorvegliare i bambini piccoli e gli animali domestici quando il robot è in funzione. Non sedersi o salire in piedi sul robot o sul dock.
- Riporre e utilizzare il robot esclusivamente in luoghi a temperatura ambiente.
- Se la stanza che si intende pulire comprende un balcone, utilizzare una barriera fisica per impedire l'accesso al balcone e garantire la

sicurezza.

- Pulire le lenti dei sensori (di rilevamento di bordo o dislivello) e i coperchi nella parte inferiore del robot da accumuli di polvere o sporco secondo necessità.
- Se nella stanza da pulire sono presenti delle apparecchiature, ad esempio un piano cottura, un ventilatore o un umidificatore, rimuoverle prima dell'utilizzo. Se il robot entra in contatto con queste apparecchiature e le spinge, esiste il rischio di lesioni, incidenti o malfunzionamenti.
- Non utilizzare la piastra del panno per la pulizia come maniglia per sollevare o spostare il robot.
- Ricordare che i pavimenti possono essere scivolosi dopo essere stati lavati con il robot.
- Non utilizzare il robot in aree in cui vi sono prese elettriche esposte sul pavimento.



- Non usare questo apparecchio per raccogliere vetro oppure oggetti appuntiti, in fiamme o roventi.
- Ricordare che il robot si muove autonomamente. Prestare attenzione quando si cammina nelle vicinanze del robot quando è in funzione, poiché vi è il rischio di calpestarlo.
- Se l'apparecchio passa su un cavo di alimentazione e lo trascina, eventuali oggetti presenti su un tavolo o uno scaffale potrebbero cadere. Prima di utilizzare questo apparecchio, raccogliere eventuali vestiti, fogli di carta, cordini per tende, cavi di alimentazione e oggetti fragili.
- Effettuare la manutenzione richiesta come indicato nella guida utente per garantire l'utilizzo in sicurezza del robot e della stazione di carica.
- Per utilizzare il robot su una superficie confinante con una scala, rimuovere eventuali ingombri dal primo gradino.

# COMUNICAZIONE

- Evitare che il robot o la stazione di carica si bagnino.
- Non appoggiare oggetti sopra il robot.
- La mancata pulizia dei contatti di ricarica potrebbe compromettere la capacità di ricarica del robot e causare un riscaldamento dei contatti.
- Prima di utilizzare il robot su pavimenti duri, passare il robot su una piccola porzione di superficie per verificarne la compatibilità. I pavimenti duri non compatibili con l'utilizzo del robot potrebbero rovinarsi. Contattare il produttore del pavimento per informazioni sulla compatibilità.
- Prima di utilizzare il robot su tappeti o moquette, assicurarsi che i tappeti o la moquette siano compatibili con gli aspirapolvere che utilizzano rulli o spazzole. I tappeti o la moquette non compatibili con l'utilizzo del robot potrebbero rovinarsi. Contattare il produttore dei tappeti o della moquette per informazioni sulla compatibilità.

## STAZIONE DI CARICA



## AVVERTENZA



- Se l'elettrodomestico non funziona come dovrebbe, è caduto, si è danneggiato, è stato lasciato all'esterno o è venuto a contatto con acqua, portarlo a un centro di assistenza.
- Non utilizzare una stazione di carica il cui cavo o la cui spina siano danneggiati e sostituire il cavo o la spina.
- Scollegare sempre il robot dalla stazione di carica prima di effettuare operazioni di pulizia o manutenzione.
- Caricare il robot solo con l'alimentatore fornito in dotazione. Questo alimentatore garantisce un voltaggio extra basso di sicurezza, corrispondente all'indicazione dell'ingresso sul robot, necessario per garantire un funzionamento sicuro.
- Per evitare che il robot cada dalle scale, assicurarsi che la stazione di carica sia collocata ad almeno 1,2 metri di distanza.

- Evitare che dei liquidi entrino in contatto con la stazione di carica.



## ATTENZIONE

- Caricare esclusivamente la batteria fornita con il robot. Altri tipi di batterie potrebbero esplodere e provocare lesioni. Contattare sempre l'Assistenza clienti iRobot per la corretta sostituzione della batteria.

# COMUNICAZIONE

- Il prodotto non può essere utilizzato con un convertitore di potenza. L'uso di convertitori di potenza renderà immediatamente nulla la garanzia.
- Se si vive in un'area soggetta a temporali, si consiglia di utilizzare una protezione aggiuntiva per i picchi di corrente. Per proteggere la stazione di carica in caso di temporali, usare un'apparecchiatura di protezione per i picchi di corrente.

## BATTERIA



## AVVERTENZA



- Non aprire, distruggere, portare a temperature superiori agli 80 °C o incenerire. Seguire le istruzioni riportate nella guida utente per l'uso, la manutenzione, l'imballaggio e il trasporto e lo smaltimento corretti.
- Non creare un cortocircuito con la batteria mettendo in contatto oggetti metallici con i suoi morsetti o immergendola in un liquido. Non sottoporre le batterie a urti.
- Le batterie agli ioni di litio e i prodotti che contengono batterie agli ioni di litio sono soggetti a rigide normative sul trasporto. Se è necessario spedire questo prodotto (inclusa la batteria) per la manutenzione, un trasloco o altro, consultare la sezione Risoluzione dei problemi della guida utente o contattare l'Assistenza clienti per le istruzioni per la spedizione.

- Periodicamente, verificare se la batteria presenta eventuali segni di danno o di perdite. Non caricare batterie danneggiate o con perdite di liquido ed evitare che il liquido entri in contatto con la pelle o gli occhi. In caso di contatto, lavare l'area interessata con abbondante acqua e consultare un medico. Collocare la batteria all'interno di un sacchetto di plastica, sigillare il sacchetto e riciclare o smaltire la batteria in modo sicuro secondo le normative ambientali locali. In alternativa portarla al centro di assistenza iRobot autorizzato di zona affinché possa essere smaltita.
- Mantenere la batteria pulita e asciutta. Pulire i terminali della cella o della batteria con un panno asciutto e pulito qualora fossero sporchi.

## ATTENZIONE

- Evitare che i bambini tocchino la batteria senza supervisione. In caso di ingestione di una cella o della batteria, consultare un medico.

## COMUNICAZIONE

- Rimuovere la batteria dal robot prima di riciclarla o smaltirla.
- Per prestazioni ottimali, utilizzare solo la batteria agli ioni di litio iRobot fornita con il robot.
- Non utilizzare batterie non ricaricabili. Utilizzare esclusivamente la batteria ricaricabile fornita con il prodotto. Per la batteria di ricambio, acquistare una batteria iRobot identica oppure contattare l'Assistenza clienti iRobot per soluzioni alternative.
- Ricaricare e rimuovere sempre la batteria dal robot e dagli accessori prima di riporre l'apparecchio per lunghi periodi.

### SOLUZIONE DI PULIZIA

## AVVERTENZA

- I prodotti per le pulizie domestiche sono sicuri se utilizzati e riposti secondo le istruzioni riportate sull'etichetta. Assicurarsi sempre di leggere e seguire le indicazioni con attenzione.

- Utilizzare esclusivamente la soluzione di pulizia autorizzata disponibile su [answers.irobot.com/s/roomba-combo-cleanser](http://answers.irobot.com/s/roomba-combo-cleanser).
- Per le avvertenze sulla soluzione di pulizia, fare riferimento alla confezione esterna e alla bottiglia della soluzione.



Tenere fuori dalla portata dei bambini



Lavare le mani dopo l'uso



Evitare il contatto con gli occhi. Se il prodotto entra in contatto con gli occhi, sciacquare con abbondante acqua



Questo simbolo sulla batteria indica che non deve essere smaltita con i rifiuti urbani comuni indifferenziati. In qualità di utenti finali, si ha la responsabilità di smaltire la batteria esausta dell'elettrodomestico in modo ecologicamente sostenibile come descritto di seguito:

- (1) Restituirlo al distributore/rivenditore da cui si è acquistato il prodotto.
- (2) In alternativa portarla a un punto di raccolta designato.

La raccolta differenziata e il riciclaggio delle batterie esauste al momento dello smaltimento contribuiranno a risparmiare le risorse naturali e a garantire che vengano riciclate in modo da proteggere la salute umana e l'ambiente. Per ulteriori informazioni, contattare l'ufficio di riciclaggio locale o il rivenditore da cui si è originariamente acquistato il prodotto. Lo smaltimento non corretto delle batterie esauste può comportare effetti negativi sull'ambiente e sulla salute delle persone a causa delle sostanze contenute nelle batterie e negli accumulatori.

Le informazioni riguardanti gli effetti delle sostanze pericolose nel flusso di smaltimento di una batteria sono disponibili al seguente indirizzo: <http://ec.europa.eu/environment/waste/batteries/>

# Informazioni sul tuo robot aspirapolvere e lavapavimenti Roomba Combo™

## Vista dall'alto

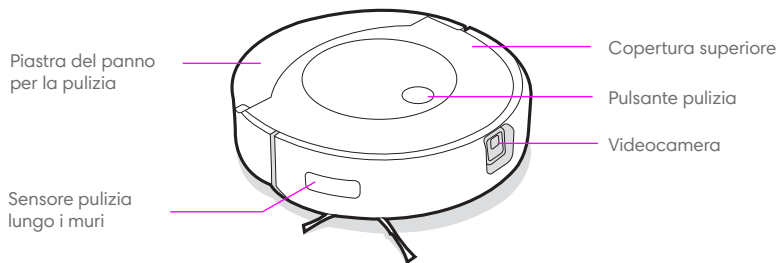

## Stazione di carica Home Base™

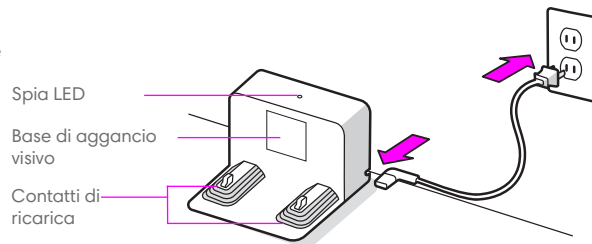

## Vista dal basso

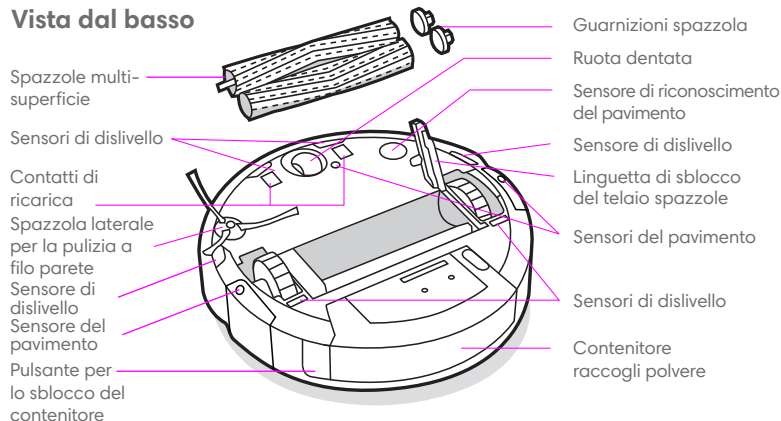

## Contenitore raccogli polvere

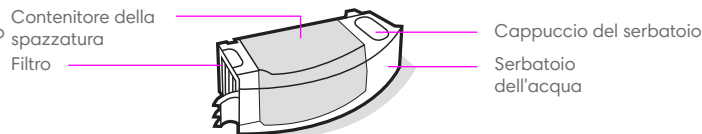

# Usare il robot aspirapolvere e lavapavimenti Roomba Combo™

## Posizionamento della stazione di carica Home Base™

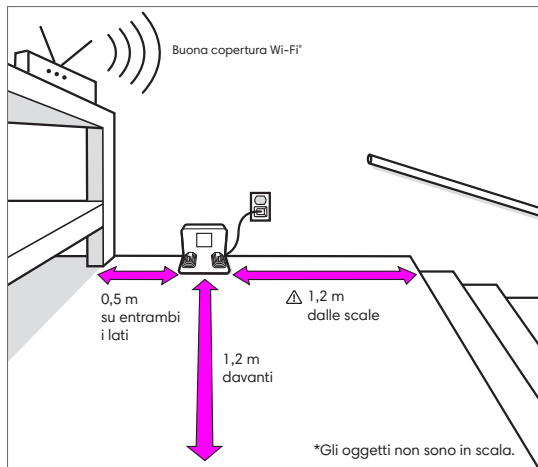

**Nota:** non esporre la stazione di carica Home Base™ alla luce diretta del sole. Assicurarsi che l'area intorno al dock sia sgombra per migliorare le prestazioni di aggancio.

**AVVERTENZA:** per evitare che il robot cada dalle scale, assicurarsi che la stazione di carica sia collocata ad almeno 1,2 metri di distanza.

## Scaricare iRobot Home App e connettersi alla rete Wi-Fi®

- Per configurare Roomba Combo™, attenersi alle istruzioni dettagliate.
- Configurare PrecisionVision Navigation per evitare gli ostacoli in tempo reale.
- Impostare un programma di pulizia automatico e personalizzare le preferenze di pulizia.
- Creare mappe intelligenti per indicare al robot dove, quando e come pulire.



2 Per ulteriori informazioni, visitare il sito Web [global.irobot.com](http://global.irobot.com)

## In ricarica

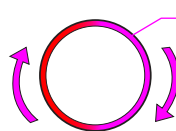

Illuminazione a spirale della spia circolare durante la ricarica

Spirale bianca: in ricarica

Una spia fissa di colore bianco indica la percentuale di carica della batteria del robot

- Collocare il robot sulla stazione di carica per attivare la batteria.

**Nota:** il robot viene fornito parzialmente caricato, ma si consiglia di caricarlo per almeno 3 ore prima di utilizzarlo per la prima volta.

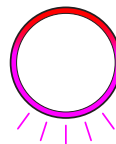

Quando il robot è completamente carico, la spia circolare lampeggia a intermittenza di colore bianco sulla parte posteriore.

- Il robot usa una quantità limitata di elettricità ogni volta che si trova sulla stazione di carica. È possibile configurare il robot in modo tale che consumi una quantità ancora minore di elettricità quando non è in funzione. Per istruzioni e ulteriori informazioni sulla modalità standby a potenza ridotta, consultare la pagina delle domande frequenti sul nostro sito Web.
- Se si desidera riporre il robot per lunghi periodi, spegnerlo rimuovendolo dalla stazione di carica e tenendo premuto il pulsante pulizia per 3 secondi con una ruota staccata da terra. Riporre il robot in un luogo fresco e asciutto.

# Pulizia

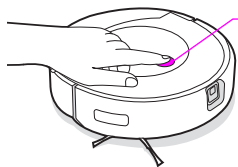

## Premere il pulsante pulizia

Toccare per avviare/mettere in pausa/riprendere

Tenere premuto per 2-5 secondi per terminare un'operazione

- Il robot esplorerà e pulirà automaticamente la casa seguendo percorsi definiti, evitando gli ostacoli utilizzando la videocamera anteriore. Tornerà alla stazione di carica al termine di un'operazione di pulizia e ogni volta che deve essere ricaricato.



Il robot è in grado di riconoscere ed evitare gli oggetti. Tuttavia si consiglia comunque di tenere sgombra l'area prima di procedere alla pulizia.

- Per terminare un'operazione e far tornare il robot alla stazione di carica, tenere premuto il pulsante pulizia per 2-5 secondi. Una sequenza di anelli luminosi blu indica che il robot sta cercando la stazione di ricarica.
- Quando il robot rileva un'area particolarmente sporca, attiva la modalità Dirt Detect™, muovendosi avanti/indietro per pulirla meglio. La spia circolare lampeggerà di colore blu.

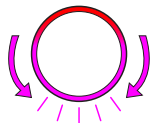

Quando il robot rileva che il contenitore raccogli polvere deve essere svuotato, la spia circolare si accende di colore rosso verso la parte posteriore.

## Aspirazione

- Per avviare un'operazione di pulizia di sola aspirazione, svuotare il serbatoio o staccare il panno per la pulizia prima di premere il pulsante pulizia.

## Lavaggio

- Il robot è in grado di aspirare e lavare i pavimenti contemporaneamente. Per avviare un'operazione di pulizia di aspirazione e lavaggio con il robot, riempire il serbatoio, agganciare un panno per la pulizia e premere il pulsante pulizia.
- Quando il robot incontra un tappeto durante l'operazione di pulizia, si solleva e riporrà il panno per la pulizia.
- Dopo aver completato l'operazione di pulizia di aspirazione e lavaggio, assicurarsi di svuotare il serbatoio dell'acqua e di sostituire il panno per la pulizia.

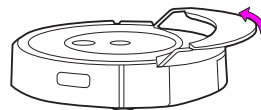

**AVVERTENZA:** per evitare danni al robot, non riporre manualmente la piastra del panno per la pulizia nell'apposito alloggiamento.

- 1 Premere il pulsante per lo sblocco del contenitore e rimuovere il contenitore raccogli polvere.

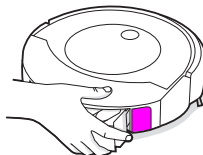

- 2 Agganciare il panno per la pulizia.

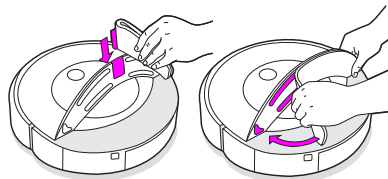

- 3 Riempire il serbatoio con acqua e con la soluzione di pulizia compatibile.

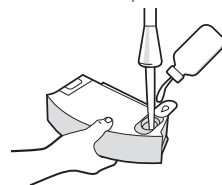

- 4 Riposizionare il contenitore raccogli polvere nel robot.

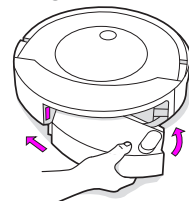

## Soluzione di pulizia

Per risultati di lavaggio ancora migliori, prima di versare l'acqua aggiungere nel serbatoio un campione di soluzione per la pulizia dei pavimenti duri iRobot. Questo prodotto è un concentrato adatto a tutti i pavimenti duri impermeabili.

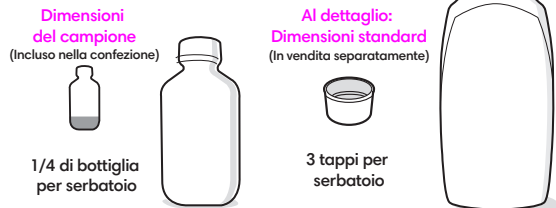

**⚠ AVVERTENZA:** solo alcune soluzioni di pulizia possono essere usate in modo sicuro con il robot. Un elenco completo delle soluzioni di pulizia compatibili è disponibile sul sito [answers.irobot.com/s/roomba-combo-cleanser](https://answers.irobot.com/s/roomba-combo-cleanser) o sull'app. Non usare altre soluzioni o prodotti a base di candeggina.

## Risoluzione dei problemi

- Il robot riproduce un segnale acustico e accende la spia circolare di colore rosso per indicare che si è verificato un problema. Premere il pulsante pulizia o toccare il paracolpi per visualizzare i dettagli. Controllare iRobot Home App per ulteriore assistenza.

Spia circolare rossa

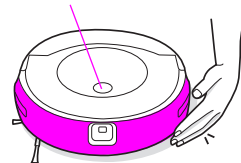

Batteria quasi scarica. Caricare.

- Dopo 90 minuti di inattività sganciato dalla stazione di carica, il robot terminerà automaticamente l'operazione di pulizia.
- Per ripristinare le impostazioni di fabbrica del robot, rimuovere il contenitore della spazzatura e tenere premuto il pulsante pulizia per sette (7) secondi. Un segnale acustico informerà che il ripristino delle impostazioni di fabbrica è stato completato. Premere nuovamente il pulsante pulizia per confermare.

## Sicurezza della batteria e spedizione

Per prestazioni ottimali, utilizzare solo la batteria agli ioni di litio iRobot fornita con il robot.

- ⚠ AVVERTENZA:** le batterie agli ioni di litio e i prodotti che contengono batterie agli ioni di litio sono soggetti a rigide normative sul trasporto. Se è necessario spedire questo prodotto per la manutenzione, un trasloco o altro, ATTENERSI alle seguenti istruzioni per la spedizione.
- **SPEGNERE** la batteria prima di spedirla.
  - Spegnerla batteria rimuovendo il robot dalla stazione di carica e tenendo premuto il pulsante pulizia per 3 secondi con una ruota staccata da terra. Tutte le spie si spegneranno.
  - Imballare il robot in modo sicuro per la spedizione.
  - Per ricevere ulteriore assistenza, chiamare l'Assistenza clienti o visitare il sito [Web global.irobot.com](https://www.global.irobot.com).



# Cura e manutenzione

## Istruzioni per la cura e la manutenzione

Per ottenere prestazioni ottimali dal robot, eseguire le procedure riportate nelle seguenti pagine.

In iRobot Home App sono disponibili altri video di istruzioni. Se si nota che il robot raccoglie meno detriti dal pavimento, svuotare il contenitore raccogli polvere e pulire il filtro e le spazzole.

| Parte  | Frequenza di cura   | Frequenza di sostituzione* |
|--|---|----------------------------|
| Panno per la pulizia   | Pulire dopo un'operazione di lavaggio   | Dopo 30 lavaggi            |
| Contenitore raccogli polvere   | Lavare il contenitore raccogli polvere a seconda delle necessità  |                            |
| Filtro   | Pulire una volta alla settimana (due volte alla settimana se si possiede un animale domestico). Non lavare. | Ogni due mesi              |
| Contatti di ricarica   | Pulire ogni due settimane   |                            |
| Sensore contenitore raccogli polvere pieno                                 | Pulire ogni due settimane   |                            |
| Ruota dentata anteriore  | Pulire ogni due settimane   | Ogni 12 mesi               |
| Spazzola laterale per la pulizia a filo parete e spazzole multi-superficie | Pulire una volta al mese (due volte al mese se si possiede un animale domestico)                            | Ogni 12 mesi               |
| Sensore, finestra della videocamera e alloggiamento del panno              | Pulire una volta al mese  |                            |

**Nota:** iRobot produce diverse parti e gruppi di ricambio. Se è necessaria una parte di ricambio, contattare l'Assistenza clienti iRobot per ulteriori informazioni.

\*La frequenza di sostituzione può variare. Le parti devono essere sostituite in caso di segni di usura visibili.

## Lavaggio del panno per la pulizia

**Nota:** è possibile lavare i panni per la pulizia in due modi: a mano o in lavatrice.

### Lavaggio a mano

Lavare accuratamente il panno con acqua tiepida.

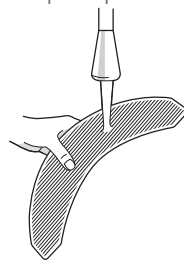

### Lavaggio in lavatrice

Lavare a temperature medie e asciugare all'aria. Non mettere in asciugatrice. Non lavare insieme a capi delicati.



## Svuotamento del contenitore raccogli polvere

1 Premere il pulsante per lo sblocco del contenitore e rimuovere il contenitore raccogli polvere.

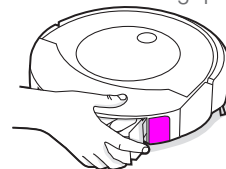

2 Aprire lo sportello contenitore raccogli polvere e svuotarlo.

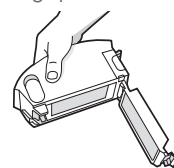

3 Riposizionare il contenitore raccogli polvere nel robot.

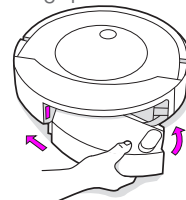

## Pulizia del filtro

- 1 Rimuovere il contenitore raccogli polvere. Rimuovere il filtro tenendone entrambe le estremità e tirando.

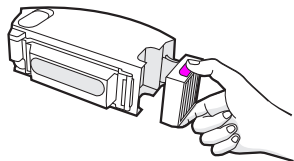

- 2 Rimuovere i detriti battendo il filtro sul cestino dei rifiuti.



- 3 Reinscrivere il filtro con la parte zigrinata rivolta verso l'esterno. Riposizionare il contenitore raccogli polvere nel robot.

**Importante:** se il filtro non è installato correttamente, il robot non funziona. Sostituire il filtro ogni due mesi.

## Pulizia dei contatti di ricarica

- 1 Pulire i contatti di ricarica con un panno pulito e asciutto.

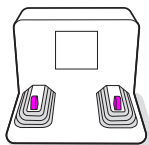
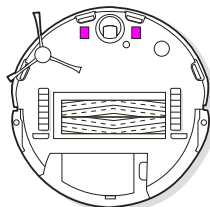

## Pulizia dei sensori contenitore raccogli polvere pieno

- 1 Rimuovere il contenitore raccogli polvere e svuotarlo.

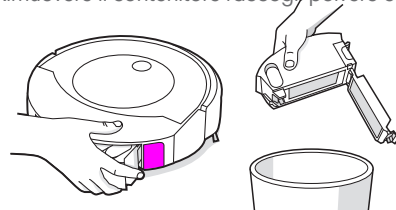

- 2 Pulire i sensori interni con un panno pulito e asciutto.

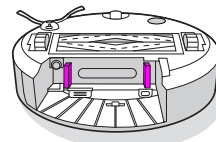

- 3 Pulire lo sportello contenitore raccogli polvere con un panno pulito e asciutto.

Sportello chiuso

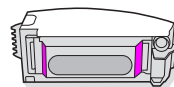

Sportello aperto

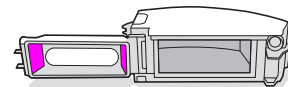

- 4 Rimuovere eventuali detriti presenti nel vano di aspirazione.

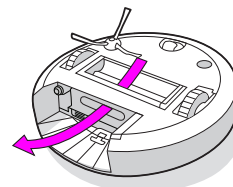

## Pulizia delle spazzole multi-superficie

- 1 Premere la linguetta di sblocco del telaio spazzole, sollevarla e rimuovere eventuali ostruzioni.

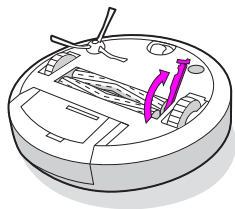

- 2 Rimuovere le spazzole dal robot. Rimuovere le guarnizioni spazzola dalle estremità delle spazzole. Rimuovere eventuali capelli o detriti dalle guarnizioni. Reinstallare le guarnizioni spazzola.

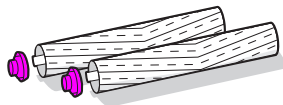

- 3 Rimuovere eventuali capelli o detriti dai puntali quadrati ed esagonali sul lato delle spazzole.

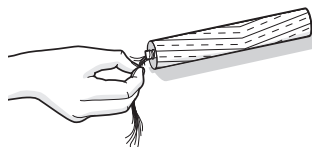

- 4 Reinstallare le spazzole nel robot. Abbinare la forma dei puntali delle spazzole alla forma dei simboli delle spazzole sul modulo testina di pulizia.

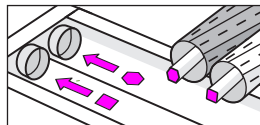

## Pulizia della ruota dentata anteriore

- 1 Tirare fermamente il modulo della ruota anteriore per rimuoverlo dal robot.
- 2 Tirare fermamente la ruota per rimuoverla dal suo alloggiamento (vedere l'illustrazione sotto).
- 3 Rimuovere eventuali detriti all'interno della cavità della ruota.
- 4 Al termine dell'operazione, reinstallare tutti i componenti. Assicurarsi che la ruota scatti in posizione.

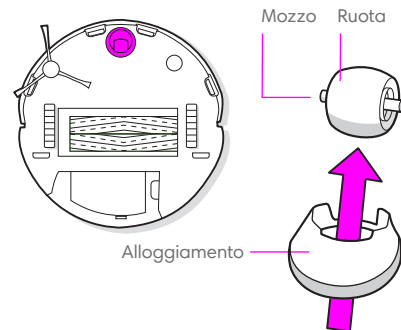

**\* Importante:** una ruota anteriore con capelli e detriti incastrati potrebbe danneggiare il pavimento. Se la ruota non gira liberamente dopo essere stata pulita, contattare l'Assistenza clienti.

## Lavaggio del contenitore raccogli polvere

- \* Importante:** non lavare il filtro. Rimuovere il filtro prima di lavare il contenitore raccogli polvere.
- 1 Sbloccare il contenitore raccogli polvere, rimuovere il filtro e aprire lo sportello contenitore raccogli polvere.
  - 2 Sciacquare il contenitore della spazzatura e il serbatoio dell'acqua con acqua tiepida.

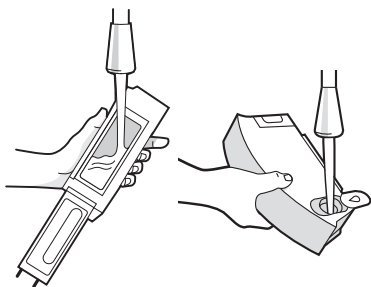

**Nota:** il contenitore raccogli polvere non può essere lavato in lavastoviglie.

- 3 Assicurarsi che il contenitore raccogli polvere sia completamente asciutto. Reinserire il filtro e riposizionare il contenitore raccogli polvere nel robot.

## Pulizia della spazzola laterale per la pulizia a filo parete

- 1 Utilizzare una moneta o un piccolo cacciavite per rimuovere la vite che tiene ferma la spazzola laterale per la pulizia a filo parete.
- 2 Tirare per rimuovere la spazzola laterale per la pulizia a filo parete. Rimuovere eventuali capelli o detriti, quindi reinstallare la spazzola.

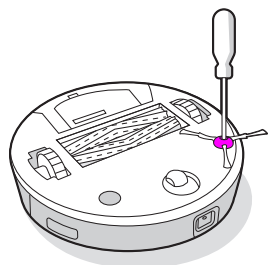

## Pulizia dei sensori, della finestra della videocamera e dei contatti di ricarica

- 1 Pulire i sensori, la finestra della videocamera e l'alloggiamento del panno con un panno pulito e asciutto.
- Nota:** ispezionare la finestra della videocamera. Se si notano crepe, contattare l'Assistenza clienti.

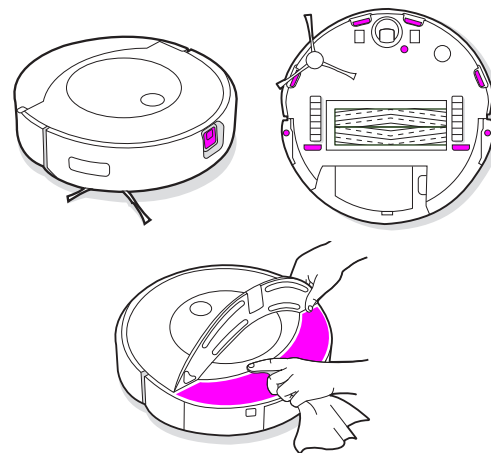

**\* Importante:** non spruzzare la soluzione di pulizia o l'acqua direttamente sui sensori o sugli alloggiamenti dei sensori.

# Assistenza clienti iRobot

## Stati Uniti e Canada

Per domande o commenti relativi al robot aspirapolvere e lavapavimenti Roomba Combo™, contattare iRobot prima di rivolgersi a un rivenditore.

Visitare il sito Web **global.irobot.com** per suggerimenti relativi all'assistenza, domande frequenti e informazioni sugli accessori. Queste informazioni sono disponibili anche in iRobot Home App. Per ricevere ulteriore assistenza, chiamare l'Assistenza clienti al numero **(877) 855-8593**.

## Orari dell'Assistenza clienti iRobot negli Stati Uniti

- Dal lunedì al venerdì, dalle 9:00 alle 21:00
- Sabato e domenica, dalle 9:00 alle 18:00

## Al di fuori di Stati Uniti e Canada

Visitare il sito Web **global.irobot.com** per:

- Ottenere ulteriori informazioni su iRobot nel proprio Paese
- Ottenere suggerimenti e consigli per migliorare le prestazioni del robot aspirapolvere e lavapavimenti Roomba Combo™
- Ottenere risposte alle domande
- Contattare il centro di assistenza più vicino

## Informazioni sulle normative



Con la presente, iRobot Corporation dichiara che il robot aspirapolvere e lavapavimenti modello RCA-Y1 è conforme alla direttiva UE sulle apparecchiature radio 2014/53/UE. Il testo completo della dichiarazione di conformità UE è disponibile al seguente indirizzo: [www.irobot.com/compliance](http://www.irobot.com/compliance).



Con la presente, iRobot Corporation dichiara che il robot aspirapolvere e lavapavimenti modello RCA-Y1 è conforme alle normative sulle apparecchiature radio 2017. Il testo completo della dichiarazione di conformità UKCA è disponibile al seguente indirizzo: [www.irobot.com/compliance](http://www.irobot.com/compliance).

Il report sulle informazioni relative alle sostanze chimiche che elenca le sostanze estremamente problematiche (SVHC) ai sensi del regolamento dell'Unione europea UE 1907/2006 è disponibile al seguente indirizzo: [www.irobot.com/compliance](http://www.irobot.com/compliance).

Il modello normativo RCA-Y1 incorpora il modello del modulo radio Sextant AXG-Y1. Il modulo radio Sextant è una radio dual band che opera sulle bande WLAN a 2,4 GHz e WLAN a 5 GHz. Il modulo radio Sextant incorpora anche Bluetooth e BLE e funziona sulla banda 2400 MHz - 2483,5 MHz.

- La banda a 2,4 GHz è limitata per operare tra 2400 MHz e 2483,5 MHz con una potenza di uscita EIRP massima di 17,78 dBm (59,98 mW) a 2442 MHz.
- La banda a 5 GHz è limitata per operare tra 5150 MHz e 5850 MHz con una potenza di uscita EIRP massima di 20,81 dBm (120,50 mW) a 5190 MHz.
- Per Israele, la banda a 5 GHz è limitata per operare sulla banda 5150 MHz - 5350 MHz.



Questo simbolo sul prodotto indica che non deve essere smaltito con i rifiuti urbani comuni indifferenziati. In qualità di utenti finali, si ha la responsabilità di smaltire l'elettrodomestico alla fine del ciclo di vita in modo ecologicamente responsabile come descritto di seguito:

- (1) Restituirlo al distributore/rivenditore da cui si è acquistato il prodotto.
- (2) In alternativa portarlo a un punto di raccolta designato.

Lo smaltimento corretto di questo prodotto consentirà di risparmiare risorse preziose e di prevenire potenziali effetti negativi sulla salute umana e sull'ambiente, che potrebbero altrimenti derivare da una gestione inadeguata dei rifiuti. Contattare l'ente locale per ulteriori dettagli o il punto di raccolta più vicino. Potrebbero essere applicate sanzioni per lo smaltimento non corretto di questi rifiuti in conformità alla legislazione nazionale.

Ulteriori informazioni sono disponibili al seguente indirizzo: [http://ec.europa.eu/environment/waste/weee/index\\_en.html](http://ec.europa.eu/environment/waste/weee/index_en.html)

Indirizzo del produttore: iRobot Corporation, 8 Crosby Drive, Bedford, MA 01730, Stati Uniti

Riciclare il prodotto iRobot alla fine del ciclo di vita in modo responsabile secondo le normative locali. Di seguito è riportato un elenco delle organizzazioni di riciclaggio dei RAEE con cui iRobot ha stipulato un contratto al momento della vendita del prodotto.

| Paese       | Organizzazione | URL   |
|-------------|----------------|---|
| Austria     | UFH            | <a href="http://www.elektro-ade.at/elektrogeraete-sammeln/liste-der-sammelstoesterreich/">http://www.elektro-ade.at/elektrogeraete-sammeln/liste-der-sammelstoesterreich/</a>                           |
| Belgio      | Recupel        | <a href="https://www.recupel.be/en/where-to-go/?searchcollectionPoints=&amp;categories=1%2C2%2C3%2C4#">https://www.recupel.be/en/where-to-go/?searchcollectionPoints=&amp;categories=1%2C2%2C3%2C4#</a> |
| Germania    | Zentek         | <a href="https://www.ear-system.de/ear-verzeichnis/sammel-und-ruecknahmestack">https://www.ear-system.de/ear-verzeichnis/sammel-und-ruecknahmestack</a>   |
| Danimarca   | Elretul        | <a href="https://www.dpa-system.dk/DPAApplications/DPADB.aspx?wf=CollectionPointSearch.as">https://www.dpa-system.dk/DPAApplications/DPADB.aspx?wf=CollectionPointSearch.as</a>                         |
| Spagna      | Ecotic         | <a href="https://punto-limpio.info/">https://punto-limpio.info/</a>   |
| Francia     | Eco-systemes   | <a href="https://www.eco-systemes.fr/france">https://www.eco-systemes.fr/france</a>   |
| Irlanda     | WEEE Ireland   | <a href="http://www.weeireland.ie/household-recycling/where-can-i-recycle/">http://www.weeireland.ie/household-recycling/where-can-i-recycle/</a>   |
| Paesi Bassi | Wecycle        | <a href="https://www.watismijnapparaatwaard.nl/">https://www.watismijnapparaatwaard.nl/</a>   |
| Svezia      | El-Kretsen     | <a href="https://www.sopor.nu/sortera-återvinn/">https://www.sopor.nu/sortera-återvinn/</a>   |
| Regno Unito | Repic          | <a href="http://www.responsible-recycling.co.uk/contact-us/find-your-local-recy">http://www.responsible-recycling.co.uk/contact-us/find-your-local-recy</a>   |





©2022 iRobot Corporation, 8 Crosby Drive, Bedford, MA 01730, Stati Uniti. Tutti i diritti riservati. iRobot e Braava jet sono marchi registrati di iRobot Corporation. Roomba Combo, Home Base e Dirt Detect sono marchi di iRobot Corporation. Wi-Fi e il logo Wi-Fi sono marchi registrati di Wi-Fi Alliance. Apple e App Store sono marchi di Apple, Inc., registrati negli Stati Uniti e in altri paesi. Google Play è un marchio di Google LLC.



# Sicherheitshinweise

## Wichtige Sicherheitshinweise













Diese Bedienungsanleitung enthält Informationen zu dem/den folgenden Regulierungsmodell(en):  
Roboter: RCA-Y1 | Dock: ADI-N1 | Akku: ABL-F | Funkmodul: AXG-Y1

**BEWAHRE DIESE ANLEITUNG GUT AUF.**

**⚠️ WARNUNG:** Bei der Verwendung elektrischer Geräte müssen immer grundlegende Vorsichtsmaßnahmen beachtet werden, einschließlich der folgenden:  
**LIES ALLE ANWEISUNGEN, BEVOR DU DAS GERÄT VERWENDEST.**

**⚠️ WARNUNG:** Lies und befolge die Sicherheitshinweise bei der Einrichtung, Verwendung oder Wartung deines Roboters, um das Verletzungs- und Schadensrisiko zu verringern.

Dieses Gerät kann von Kindern ab 8 Jahren und von Personen mit eingeschränkten körperlichen, sensorischen oder geistigen Fähigkeiten sowie von Personen ohne Erfahrungen und Kenntnisse unter Aufsicht verwendet werden, sofern sie im Vorfeld Anweisungen zur sicheren Verwendung des Geräts erhalten haben und die damit verbundenen Gefahren verstehen. Kinder dürfen nicht mit dem Gerät spielen. Kinder dürfen das Gerät nicht ohne Aufsicht reinigen oder warten.

- ⚠️** Dies ist das Symbol für Sicherheitswarnungen. Es weist auf potenzielle Verletzungsgefahren hin. Befolge alle Sicherheitshinweise, die diesem Symbol folgen, um mögliche Verletzungen oder Todesfälle zu vermeiden.
- |  |   |   |   |  |
|--|---|---|---|--|
|  Stromschlaggefahr |  Gerät der Klasse II   |  Ausgabenennleistung, DC |  Lies die Bedienungsanleitung.                    |  Allgemeines Recycling-Symbol |
|  Brandgefahr       |  Verwende das Gerät nicht im Freien oder auf nassen Oberflächen. |  Eingabennleistung, DC   |  Außerhalb der Reichweite von Kindern aufbewahren |  Separates Netzteil           |
|  Achtung           |  Eingabennleistung, AC   |   |   |  |

**WARNUNG:** Weist auf eine gefährliche Situation hin, deren Nichtbeachtung zu schweren Verletzungen oder gar Todesfällen führen kann.

**ACHTUNG:** Weist auf eine gefährliche Situation hin, die bei Nichtbeachtung zu leichten oder mittelschweren Verletzungen führen kann.

**HINWEIS:** Weist auf eine gefährliche Situation hin, die bei Nichtbeachtung zu Sachbeschädigungen führen kann.

### ALLGEMEINES



## WARNUNG



- Dein Roboter ist mit einem für deine Region genehmigten Netzkabel ausgestattet und darf nur mit einer Standard-Haushaltssteckdose (AC) verbunden werden. Verwende kein anderes Netzkabel. Wenn du ein Ersatzkabel benötigst, wende dich an den Kundendienst, damit du das richtige Netzkabel für dein Land erhältst.
- Tauche deinen Roboter nicht unter Wasser.
- Öffne deinen Roboter nur den Anweisungen entsprechend, um den Akku einzusetzen oder auszutauschen oder erforderliche Wartungen durchzuführen. Öffne nicht das integrierte Dock-Ladegerät (auch als Home Base bekannt). Innen befinden sich keine vom Benutzer wartbaren Teile. Lasse das Gerät von qualifiziertem Servicepersonal warten.
- Gefahr von Stromschlägen: Verwende das Gerät nur in trockenen Innenräumen.
- Verwende deinen Roboter und deine Ladestation niemals mit nassen Händen.
- Verwende keine nicht autorisierten Ladegeräte. Die Verwendung eines nicht autorisierten Ladegeräts kann dazu führen, dass der Akku Hitze oder Rauch abgibt, in Brand gerät oder explodiert.
- Dein Roboter ist kein Spielzeug. Während dein Roboter in Betrieb ist, sollten kleine Kinder und Haustiere beaufsichtigt werden. Setze und stelle dich niemals auf den Roboter oder die Ladestation.
- Lagere und betreibe deinen Roboter nur bei Zimmertemperatur.
- Falls der zu reinigende Raum über einen Balkon verfügt, sollte eine physische Barriere verwendet werden, um den Zugang zum Balkon zu verhindern und einen sicheren Betrieb zu gewährleisten.

- Befreie die Linse und die Abdeckungen der Sensoren (Kanten- oder Abgrundsensoren) auf der Unterseite des Roboters nach Bedarf von Staub und Schmutz.
- Wenn sich in dem zu reinigenden Raum Geräte wie z. B. ein Ofen, ein Ventilator oder ein Luftbefeuchter befinden, entferne die Geräte vor dem Betrieb. Es besteht die Gefahr von Verletzungen, Unfällen oder Fehlfunktionen, wenn der Roboter mit solchen Geräten in Berührung kommt und gegen sie stößt.
- Verwende die Reinigungstuchplatte nicht als Griff, um den Roboter anzuheben oder zu bewegen.
- Beachte, dass die Böden nach der Nassreinigung mit deinem Roboter rutschig sein können.
- Verwende den Roboter nicht in Bereichen, in denen offenliegende Steckdosen in den Boden eingelassen sind.



## ACHTUNG



- Verwende dieses Gerät nicht, um scharfe Gegenstände, Glas oder brennende sowie rauchende Objekte aufzusaugen.
- Beachte, dass sich der Roboter von alleine bewegt. Sei vorsichtig, wenn du durch den Bereich läufst, der vom Roboter gereinigt wird, damit du nicht auf ihn trittst.
- Falls das Gerät über ein Stromkabel fährt und es mit sich zieht, könnte ein Gegenstand vom Tisch oder Regal gezogen werden und hinunterfallen. Hebe Gegenstände wie Kleidung, lose Zettel, Zugschnüre von Fensterläden oder Vorhängen, Stromkabel und alle zerbrechlichen Gegenstände vor der Verwendung des Geräts vom Boden auf.
- Führe die in der Bedienungsanleitung beschriebenen erforderlichen Wartungen aus, um einen sicheren Betrieb des Roboters und der Ladestation zu gewährleisten.
- Wenn der Roboter auf einem Boden mit Treppenstufen betrieben wird, entferne bitte sämtliche Gegenstände von der oberen Stufe.

## HINWEIS

- Lass nicht zu, dass der Roboter oder die Ladestation nass wird.
- Lege keine Gegenstände auf dem Roboter ab.
- Wenn die Ladegerätkontakte nicht sauber gehalten werden, kann es sein, dass der Akku des Roboters nicht mehr aufgeladen wird und die Kontakte stark erhitzen.
- Bevor du den Roboter auf Hartböden betreibst, teste ihn auf einem kleinen Bereich des Hartbodens, um sicherzustellen, dass er kompatibel ist. Wenn du den Roboter auf einem Hartboden verwendest, der dafür nicht geeignet ist, kann dies eine Beschädigung des Bodens zur Folge haben. Wende dich bei Fragen zur Eignung an den Hersteller des Hartbodens.
- Vergewissere dich, dass Roboter, die mit Stäben oder Bürsten ausgestattet sind, auf deinen Teppichen oder Läufern verwendet werden können, bevor du mit der Reinigung beginnst. Wenn du den Roboter auf einem Teppich oder Läufer verwendest, der dafür nicht geeignet ist, kann dies eine Beschädigung des Teppichs oder Läufers zur Folge haben. Wende dich bei Fragen zur Eignung an den Hersteller des Teppichs oder Läufers.

### LADESTATION

## WARNUNG

- Wenn das Gerät nicht ordnungsgemäß funktioniert, fallen gelassen, beschädigt, im Freien gelassen wurde oder ins Wasser gefallen ist, muss es an ein Service Center gesendet werden.
- Verwende keine Ladestation mit beschädigtem Kabel oder Stecker. Falls das Kabel oder der Stecker beschädigt ist, muss es/er ersetzt werden.
- Trenne deinen Roboter vor der Reinigung oder Wartung immer von der Ladestation.
- Lade deinen Roboter nur mit dem mitgelieferten Netzteil auf. Das mitgelieferte Netzteil liefert eine Sicherheitskleinspannung, die der Eingangsmarkierung am Roboter entspricht und die für einen sicheren Betrieb erforderlich ist.

- Um zu verhindern, dass der Roboter eine Treppe hinunterfällt, musst du sicherstellen, dass die Ladestation mindestens 1,2 m von einem Treppenabsatz entfernt aufgestellt ist.
- Lasse nicht zu, dass Flüssigkeiten auf oder in die Ladestation gelangen.

## ACHTUNG

- Lade nur den Akku auf, der mit deinem Roboter geliefert wurde. Andere Arten von Akkus können explodieren und dadurch Verletzungen verursachen. Erkundige dich immer beim iRobot Kundendienst nach dem richtigen Ersatz für deinen Akku.

## HINWEIS

- Das Produkt darf nicht mit Spannungswandlern verwendet werden. Bei Verwendung von Spannungswandlern verfällt die Garantie sofort.
- Wenn du in einem Gebiet lebst, in dem es häufiger zu Gewittern kommt, empfiehlt es sich, einen zusätzlichen Überspannungsschutz zu verwenden. Die Ladestation kann im Fall von schweren Gewittern mit einem Überspannungsableiter geschützt werden.

### AKKU

## WARNUNG

- Nicht öffnen, zerbrechen, über 80 °C erhitzen oder verbrennen. Befolge die in der Bedienungsanleitung enthaltenen Anweisungen zur richtigen Verwendung, Wartung, Bedienung und Entsorgung.
- Lasse keine Metallgegenstände die Akkuterminale berühren und tauche den Akku nicht in Flüssigkeit, um Kurzschlüsse zu vermeiden. Setze Akkus keinen mechanischen Stößen aus.
- Für Lithium-Ionen-Akkus und Produkte mit Lithium-Ionen-Akkus gelten strenge Transportbestimmungen. Wenn du dieses Produkt (mit Akku) für Service, Reisen oder aus anderem Grunde versenden musst, musst du dafür den Abschnitt „Fehlerbehebung“ der Bedienungsanleitung konsultieren oder den Kundendienst nach entsprechenden Anweisungen befragen.

- Überprüfe die Akkus regelmäßig auf Anzeichen von Beschädigungen oder Lecks. Lade keine beschädigten oder leckenden Akkus; die Flüssigkeit undichter Akkus darf nicht in Berührung mit Haut oder Augen kommen. Falls eine solche Berührung erfolgt ist, wasche den betroffenen Bereich mit reichlich Wasser und suche einen Arzt auf. Lege den Akku in einen versiegelten Plastikbeutel und recycle oder entsorge ihn gemäß den lokalen Umweltschutzbestimmungen oder lasse ihn von deinem autorisierten iRobot Service Center vor Ort entsorgen.
- Halte den Akku-Pack sauber und trocken. Wische die Anschlusspole bei Bedarf mit einem sauberen, trockenen Tuch ab.

## ACHTUNG

- Kinder sollten Akkus nur unter Aufsicht verwenden. Wende dich sofort an einen Arzt, wenn eine Zelle oder ein Akku verschluckt wurde.



Dieses Symbol auf dem Akku zeigt an, dass der Akku nicht mit unsortiertem Hausmüll entsorgt werden darf. Als Endverbraucher unterliegt es deiner Verantwortung, den verbrauchten Akku in deinem Gerät umweltschonend zu entsorgen:

- (1) Rückgabe an den Vertrieb/Händler, von dem du das Produkt gekauft hast oder
- (2) Abgabe bei einer ausgewiesenen Sammelstelle.

Die getrennte Sammlung und das Recycling von Altakkus zum Zeitpunkt der Entsorgung trägt dazu bei, natürliche Ressourcen zu schonen und sicherzustellen, dass die Akkus in einer Weise recycelt werden, die die menschliche Gesundheit und die Umwelt schützt. Wende dich an deine Recyclingstelle vor Ort oder an den Händler, bei dem du das Produkt ursprünglich erworben hast, um weitere Informationen zu erhalten. Wenn Altakkus nicht ordnungsgemäß entsorgt werden, können durch die darin enthaltenen Stoffe negative Auswirkungen auf die Umwelt und die menschliche Gesundheit entstehen.

Informationen zu den Auswirkungen problematischer Substanzen im Akkuabfallstrom findest du unter: <http://ec.europa.eu/environment/waste/batteries/>

- Nutze nur zugelassene Reinigungslösungen, die du auf [www.irobot.com/s/roomba-combo-cleanser](http://www.irobot.com/s/roomba-combo-cleanser) finden kannst.
- Hinweise zu Reinigungslösungen findest du in der äußeren Verpackung und bei der Flasche.



Von Kindern fernhalten.



Hände nach Gebrauch abspülen.



Von den Augen fernhalten. Wenn das Produkt in die Augen gelangt, gründlich mit Wasser ausspülen.

## HINWEIS

- Der Akku muss vor dem Recyceln oder Entsorgen aus dem Roboter entfernt werden.
- Optimale Ergebnisse erzielst du nur mit dem iRobot®-Lithium-Ionen-Akku, der mit dem Roboter ausgeliefert wird.
- Verwende keine nicht wiederaufladbaren Akkus oder Batterien. Verwende nur den im Lieferumfang des Produkts enthaltenen Akku. Kaufe als Ersatz einen identischen Akku von iRobot oder erkundige dich beim iRobot Kundendienst nach in Frage kommenden alternativen Akkus.
- Lade den Akku immer auf und entferne ihn aus deinem Roboter und aus dem Zubehör, bevor du das Gerät für längere Zeit lagerst.

## REINIGUNGSLÖSUNG

## WARNUNG

- Haushaltsreinigungsprodukte sind sicher wenn du sie gemäß der Anweisungen auf dem Etikett benutzt und lagerst. Lies die Anweisungen immer sorgfältig durch und befolge sie.

# Über den Roomba Combo™ j7 Saug- und Wischroboter

## Ansicht von oben

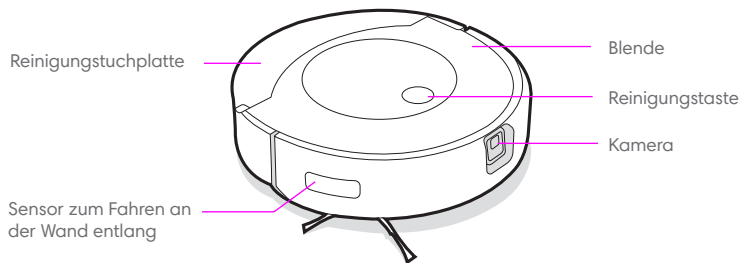

## Home Base™-Ladestation

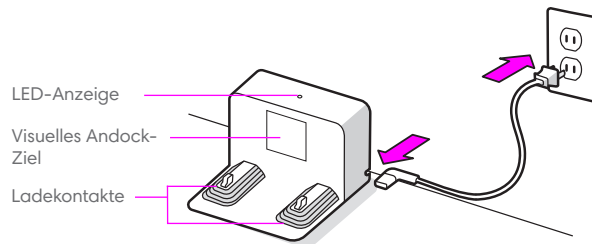

## Ansicht von unten

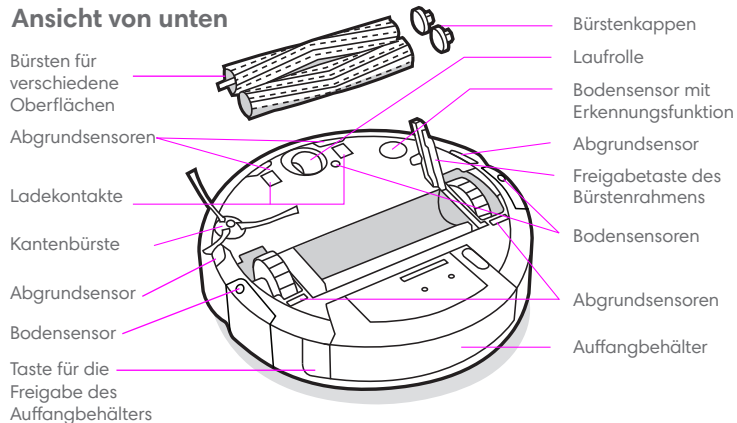

## Auffangbehälter

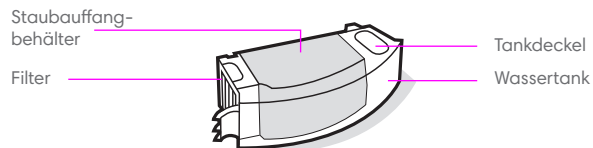

# Verwendung deines Roomba Combo™ j7 Saug- und Wischroboters

## Positionieren der Home Base-Ladestation

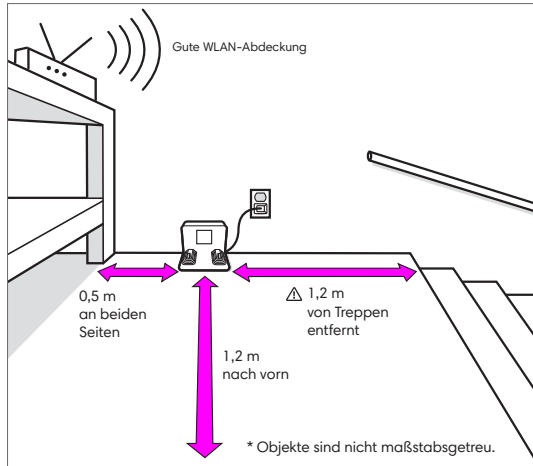

**Hinweis:** Setze deine Home Base-Ladestation nicht direkter Sonneneinstrahlung aus. Stelle sicher, dass in dem Bereich um das Dock nichts auf dem Boden liegt, um das Andocken zu verbessern.

**⚠️ WARNUNG:** Um zu verhindern, dass der Roboter eine Treppe hinunterfällt, musst du sicherstellen, dass die Ladestation mindestens 1,2 m von einem Treppenabsatz entfernt aufgestellt ist.

## Lade die iRobot Home-App herunter und stelle eine Verbindung mit dem WLAN her

- Folge den Anweisungen, um deinen Roomba Combo™ j7 einzustellen.
- Stelle die PrecisionVision Navigation ein, um Hindernissen in Echtzeit auszuweichen.
- Lege einen Zeitplan für die automatische Reinigung fest, und passe die Reinigungseinstellungen an.
- Erstelle Smart Maps, um deinem Roboter zu sagen wo, wann und wie er reinigen soll.



2 Weitere Informationen findest du unter [global.irobot.com](https://global.irobot.com)

## Aufladen

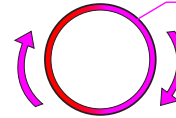

Lichtring-Spirale beim Aufladen

Weißer Spirale: Aufladen

Ein durchgängig leuchtendes weißes Licht zeigt den Akkustand deines Roboters in Prozent an.

- Stelle den Roboter auf die Ladestation, um den Akku zu aktivieren.

**Hinweis:** Dein Roboter wird teilweise aufgeladen geliefert, wir empfehlen jedoch, dass du den Roboter drei Stunden lang auflädst, bevor du die erste Reinigungsaufgabe startest.

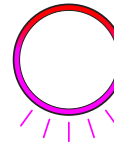

Wenn dein Roboter vollständig geladen ist, blinkt der Lichtring-Indikator auf der Rückseite weiß.

- Der Saugroboter verbraucht eine geringe Energiemenge, wenn er sich auf der Ladestation befindet. Du kannst den Roboter in einen noch energiesparenderen Modus versetzen, wenn er nicht gebraucht wird. Weitere Informationen zum Standby-Modus mit reduzierter Leistung findest du auf der FAQ-Seite unserer Website.
- Wenn du den Roboter längere Zeit lagern möchtest, schalte ihn aus, indem du ihn von der Ladestation nimmst und die Reinigungstaste 3 Sekunden lang drückst, während ein Rad des Roboters über dem Boden angehoben ist. Lagere den Roboter an einem kühlen, trockenen Ort.

# Reinigung

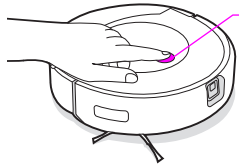

## Drücke die Reinigungstaste

Tippe, um den Reinigungsvorgang zu starten/anzuhalten/fortzusetzen

Halte die Taste 2-5 Sekunden lang gedrückt, um eine Aufgabe zu beenden

- Dein Roboter erkundet und reinigt dein Zuhause automatisch in geraden Bahnen und weicht Hindernissen aus, indem er auf seine nach vorn gerichtete Kamera zurückgreift. Am Ende einer Reinigungsaufgabe und wann immer er aufgeladen werden muss, kehrt er selbstständig zur Ladestation zurück.



Dein Roboter kann Objekte erkennen und ihnen ausweichen. Wir empfehlen dennoch, vor der Reinigung auf dem Boden liegende Gegenstände zu entfernen.

- Um eine Aufgabe zu beenden und den Roboter zurück zu seiner Ladestation zu schicken, halte die Reinigungstaste 2-5 Sekunden lang gedrückt. Ein blaues Lichtringmuster zeigt an, dass der Roboter die Ladestation sucht.
- Wenn dein Roboter einen besonders stark verschmutzten Bereich erkennt, aktiviert er den Dirt Detect™-Modus und bewegt sich vorwärts und rückwärts, um den Bereich gründlicher zu reinigen. Die Lichtringanzeige blinkt blau.

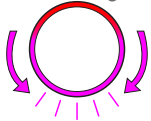

Wenn dein Roboter feststellt, dass der Auffangbehälter geleert werden muss, leuchtet die Lichtringanzeige mit einer roten Fließbewegung von oben nach unten.

## Staubsaugen

- Um eine reine Staubsaugaufgabe des Roboter zu starten, leere den Wassertank oder nimm das Wischtuch ab, bevor du die Reinigungstaste drückst.

## Wischen

- Dein Roboter kann gleichzeitig saugen und wischen. Um eine Saug- und Wischaufgabe deines Roboters zu starten, befülle den Wassertank, bringe ein Wischtuch an und drücke die Reinigungstaste.
- Wenn dein Roboter während der Reinigungsaufgabe auf Teppich trifft, hebt er das Wischtuch an und verstaute es.
- Stelle nach Abschluss der Wisch- und Saugaufgabe sicher, dass du den Wassertank leerst und das Wischtuch austauschst.

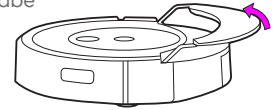

**WARNUNG:** Um Beschädigungen des Roboters zu vermeiden, verstaue die Reinigungstuchplatte nicht manuell auf der Tuchablage.

- 1 Drücke die Taste für die Freigabe des Auffangbehälters und entferne den Auffangbehälter.

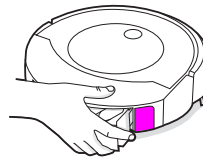

- 2 Reinigungstuch anbringen.

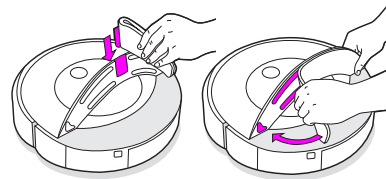

- 3 Fülle den Tank mit Wasser und einer kompatiblen Reinigungslösung.

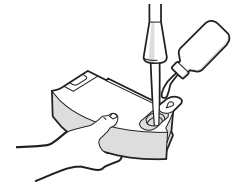

- 4 Setze den Auffangbehälter wieder in den Roboter ein.

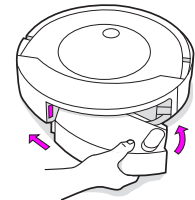

## Reinigungslösung

Um beim Wischen die besten Ergebnisse zu erzielen, kannst du iRobot Hartböden-Reinigungslösung in den Tank geben, bevor du ihn mit Wasser auffüllst. Dieses Produkt ist ein Konzentrat, das für alle gut abgedichteten Hartböden geeignet ist.

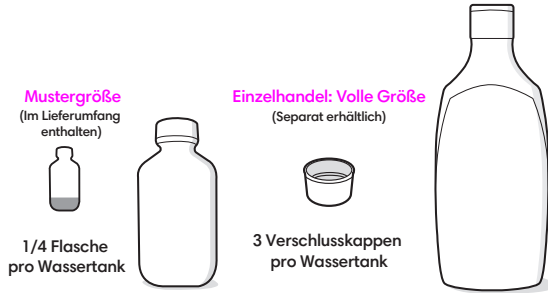

**! WARNUNG:** Nur bestimmte Reinigungslösungen können sicher mit deinem Roboter verwendet werden. Eine vollständige Liste kompatibler Reinigungslösungen findest du auf [answers.irobot.com/s/roomba-combo-cleanser](https://answers.irobot.com/s/roomba-combo-cleanser) oder in der App. Verwende keine anderen Reinigungslösungen oder Bleichmittel.

## Fehlerbehebung

- Dein Roboter lässt dich wissen, dass etwas nicht stimmt, indem er eine Audiowarnung abspielt und die Lichtringanzeige rot aufleuchtet. Drücke die Reinigungstaste oder tippe auf den Stoßfänger für Details. Für weitere Unterstützung überprüfe bitte die iRobot Home-App.

Roter Lichtring

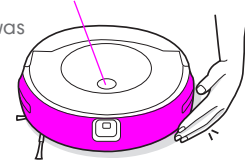

Niedriger Akkustand. Bitte lade das Gerät auf.

- Nach 90 Minuten Inaktivität abseits der Ladestation beendet der Roboter automatisch seine Reinigungsaufgabe.
- Um den Roboter auf die Werkseinstellungen zurückzusetzen, entferne den Staubbehälter und halte die Reinigungstaste sieben (7) Sekunden lang gedrückt. Ein akustisches Signal zeigt an, dass das Zurücksetzen auf die Werkseinstellungen abgeschlossen ist. Zur Bestätigung die Reinigungstaste noch einmal drücken.

## Akkusicherheit und Versand

Optimale Ergebnisse erzielst du nur mit dem iRobot-Lithium-Ionen-Akku, der mit deinem Roboter ausgeliefert wird.

**! WARNUNG:** Für Lithium-Ionen-Akkus und Produkte mit Lithium-Ionen-Akkus gelten strenge Transportbestimmungen. Wenn du dieses Produkt versenden möchtest oder mit ihm verreist, MUSST du die folgenden Versandanweisungen einhalten.

- Der Akku MUSS vor dem Versand ausgeschaltet werden.
- Schalte den Akku aus, indem du den Roboter von der Ladestation nimmst und die Reinigungstaste 3 Sekunden lang gedrückt hältst, während ein Rad des Roboters über dem Boden angehoben ist. Alle Anzeileuchten erlöschen.
- Verpacke den Roboter sicher für den Versand.
- Wenn du weitere Hilfe benötigst, wende dich an unseren Kundendienst oder besuche [global.irobot.com](https://global.irobot.com).



# Pflege und Wartung

## Hinweise zu Pflege und Wartung

Damit der Roboter jederzeit mit optimaler Leistung arbeitet, führe die auf den folgenden Seiten beschriebenen Maßnahmen durch.

Weitere Anleitungsvideos findest du in der iRobot Home-App. Wenn dir auffällt, dass der Roboter weniger Schmutz vom Boden aufnimmt, leere den Auffangbehälter aus, säubere den Filter und reinige die Bürsten.

| Teil  | Reinigungshäufigkeit   | Austauschhäufigkeit* |
|---|--|----------------------|
| Wischtuch   | Nach einer Wischaufgabe reinigen   | Nach 30 Wäschen.     |
| Auffangbehälter                                       | Auffangbehälter bei Bedarf auswaschen  |                      |
| Filter  | Einmal pro Woche reinigen (zweimal pro Woche, wenn du ein Haustier hast). Nicht waschen. | Alle 2 Monate        |
| Ladekontakte  | Alle zwei Wochen reinigen  |                      |
| Sensor für einen vollen Auffangbehälter               | Alle zwei Wochen reinigen  |                      |
| Vordere Laufrolle                                     | Alle zwei Wochen reinigen  | Alle 12 Monate       |
| Kantenbürste und Bürsten für verschiedene Oberflächen | Einmal im Monat reinigen (zweimal pro Monat, wenn du ein Haustier hast)                  | Alle 12 Monate       |
| Sensor, Kamerafenster und Tuchablage                  | Einmal im Monat reinigen   |                      |

**Hinweis:** iRobot stellt verschiedene Ersatz- und Zubehörteile her. Wenn du ein Ersatzteil benötigst, erhältst du vom iRobot Kundendienst weitere Informationen.

\*Austauschfrequenzen können variieren. Teile sollten ausgetauscht werden, wenn sich Verschleißanzeichen zeigen.

## Reinigen des Wischtuchs

**Hinweis:** Du kannst deine Wischtücher auf zwei Arten reinigen: entweder per Handwäsche oder in einer Waschmaschine.

### Handwäsche

Wasche das Tuch gründlich mit warmem Wasser.

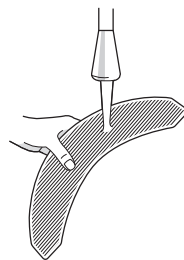

### Maschinenwäsche

Wasche die Tücher mit einem warmen Programm und trockne es an der Luft. Gib die Tücher nicht in den Trockner. Wasche die Tücher nicht zusammen mit Feinwäsche.

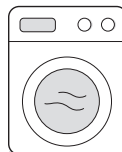

## Leeren des Auffangbehälters

1 Drücke die Taste für die Freigabe des Auffangbehälters und entferne den Auffangbehälter.

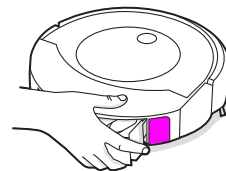

2 Öffne die Auffangbehälterklappe, um den Auffangbehälter zu leeren.

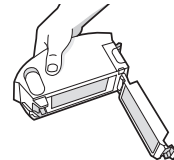

3 Setze den Auffangbehälter wieder in den Roboter ein.

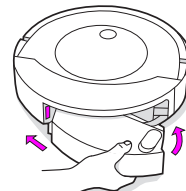

## Reinigen des Filters

- 1 Entferne den Behälter. Entferne den Filter, indem du ihn mit beiden Händen griffst und herausziehst.

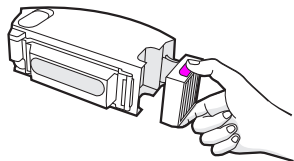

- 2 Entferne sämtlichen Schmutz aus dem Filter am Rand eines Abfalleimers.



- 3 Setze den Filter mit den gezahnten Griffen nach außen wieder ein. Setze den Auffangbehälter wieder in den Roboter ein.

- \* Wichtig:** Der Roboter funktioniert nicht, wenn der Filter nicht korrekt eingesetzt ist. Tausche den Filter alle zwei Monate aus.

## Reinigen der Ladkontakte

- 1 Wische die Ladkontakte mit einem sauberen, trockenen Tuch ab.

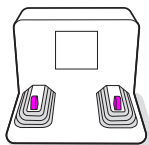
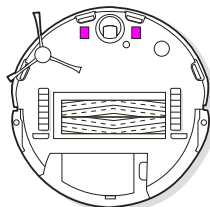

## Reinigen der Sensoren für einen vollen Auffangbehälter

- 1 Entferne und leere den Auffangbehälter.

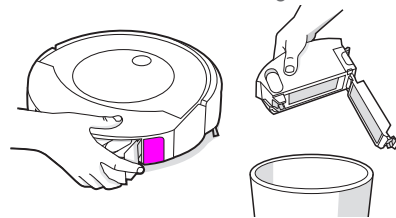

- 2 Wische die inneren Sensoren mit einem sauberen, trockenen Tuch ab.

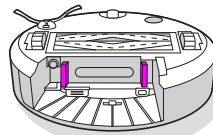

- 3 Wische die Auffangbehälterklappe mit einem sauberen, trockenen Tuch ab.

Geschlossene Klappe

Geöffnete Klappe

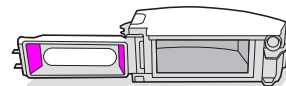
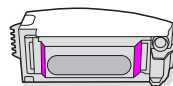

- 4 Entferne sämtlichen Schmutz aus dem Saugweg.

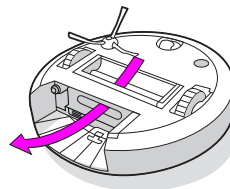

## Reinigen der Bürsten für verschiedene Oberflächen

- 1 Drücke auf die Freigabetaste des Bürstenrahmens, hebe die Taste hoch und entferne alle Fremdkörper.

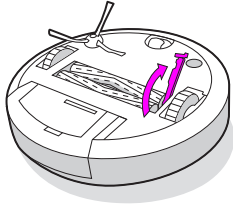

- 2 Entferne die Bürsten aus dem Roboter. Entferne die Bürstenkappen von den Enden der Bürsten. Entferne alle Haare oder Verschmutzungen, die sich unter den Kappen angesammelt haben. Setze die Bürstenkappen wieder auf.

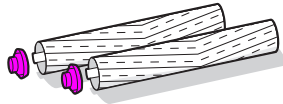

- 3 Entferne alle Haare und Verschmutzungen von den quadratischen und sechseckigen Stiften an den gegenüberliegenden Seiten der Bürsten.

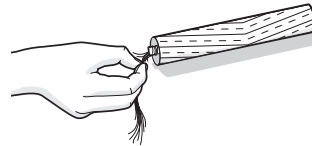

- 4 Installiere die Bürsten wieder in dem Roboter. Achte auf die passende Form der Bürstenkappen zu der Form der Bürstensymbole im Reinigungskopfmodul.

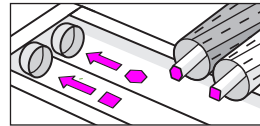

## Reinigen der vorderen Laufrolle

- 1 Ziehe fest am Vorderradmodul, um es vom Roboter zu entfernen.
- 2 Ziehe fest am Rad, um es aus dem Gehäuse zu entfernen (siehe Abbildung unten).
- 3 Entferne sämtlichen Schmutz aus der Radvertiefung.
- 4 Setze anschließend alle Teile wieder ein. Achte darauf, dass die Rolle wieder einrastet.

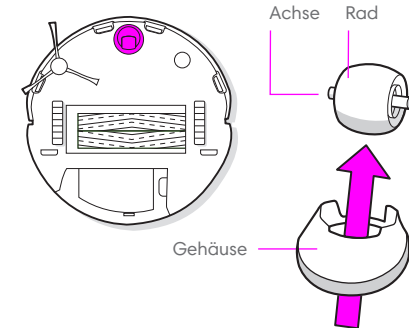

- \* Wichtig:** Wenn sich Haare oder Schmutz an der vorderen Laufrolle befinden, kann der Bodenbelag beschädigt werden. Wenn das Rad nach der Reinigung nicht frei läuft, wende dich an den Kundendienst.

## Waschen des Auffangbehälters

- \* Wichtig:** Wasche den Filter nicht. Entferne den Filter, bevor du den Auffangbehälter wäschst.
- 1 Löse den Auffangbehälter, entferne den Filter und öffne die Auffangbehälterklappe.
- 2 Spüle den Auffangbehälter und den Wassertank mit warmem Wasser aus.

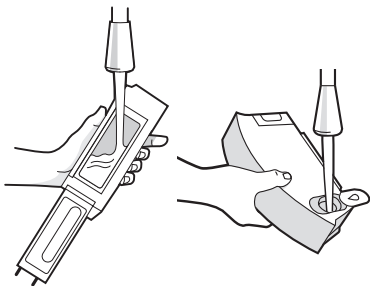

**☰ Hinweis:** Der Auffangbehälter ist nicht für die Spülmaschine geeignet.

- 3 Stelle sicher, dass der Auffangbehälter vollständig trocken ist. Setze den Filter wieder ein, und installiere den Auffangbehälter wieder in dem Roboter.

## Reinigen der Kantenbürste

- 1 Verwende eine Münze oder einen kleinen Schraubendreher, um die Schraube zu lösen, die die Kantenbürste hält.
- 2 Ziehe, um die Ecken- und Kantenreinigungsbürste zu entfernen. Entferne Haare und Schmutzpartikel und setze die Bürste wieder ein.

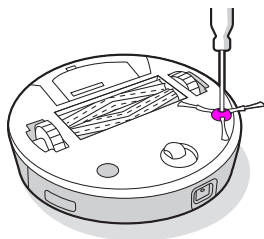

## Reinigen der Sensoren, des Kamerafensters und der Ladekontakte

- 1 Wische die Sensoren, das Kamerafenster und die Tuchablage mit einem sauberen, trockenen Tuch ab.
- ☰ Hinweis:** Inspiziere das Kamerafenster. Wenn dir Risse auffallen, kontaktiere bitte den Kundendienst.

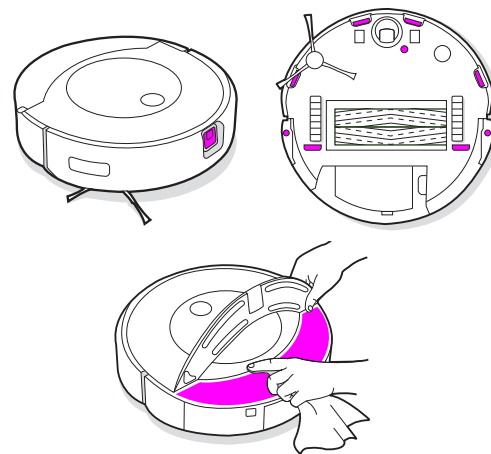

**\* Wichtig:** Sprühe keine Reinigungslösung oder Wasser direkt auf die Sensoren oder die Sensoröffnungen.

# iRobot® Kundendienst

## USA und Kanada

Falls du Fragen oder Kommentare zu deinem Roomba Combo™ j7 Saug- und Wischroboter hast, wende dich bitte zunächst an iRobot, bevor du dich mit einem Einzelhändler in Verbindung setzt.

Besuche zunächst **global.irobot.com** mit Tipps, häufig gestellten Fragen und Informationen zu Zubehörteilen. Diese Informationen findest du auch in der iRobot Home-App. Solltest du weitere Hilfe benötigen, wende dich an unseren Kundendienst unter **(877) 855 8593**.

### iRobot USA – Öffnungszeiten des Kundendienstes

- Montag bis Freitag, 9.00–21.00 Uhr EST
- Samstag und Sonntag, 9.00–18.00 Uhr EST

## Außerhalb der USA und Kanadas

Besuche die Website **global.irobot.com** und:

- Erfahre mehr über iRobot in deinem Land.
- Erhalte Hinweise und Tipps zur Verbesserung der Leistung deines Roomba Combo™ j7 Saug- und Wischroboters.
- Erhalte Antworten auf deine Fragen.
- Nimm Kontakt zu deiner Kundenbetreuung auf.

# Regulatorische Informationen



Hiermit erklärt die iRobot Corporation, dass dieses Saug- und Wischroboter-Modell RCA-Y1 der EU-Richtlinie für Funkanlagen 2014/53/EU entspricht. Der vollständige Text der EU-Konformitätserklärung steht unter folgender Internetadresse zur Verfügung: [www.irobot.com/compliance](http://www.irobot.com/compliance).



Hiermit erklärt die iRobot Corporation, dass dieses Saug- und Wischroboter-Modell RCA-Y1 den Radio Equipment Regulations 2017 entspricht. Der vollständige Text der UKCA-Konformitätserklärung steht unter folgender Internetadresse zur Verfügung: [www.irobot.com/compliance](http://www.irobot.com/compliance).

Den Bericht über chemische Informationen, in dem alle besonders besorgniserregenden Stoffe (Substances of Very High Concern, SVHC) gemäß EU-Richtlinie EU 1907/2006 aufgeführt werden, findest du unter: [www.irobot.com/compliance](http://www.irobot.com/compliance).

Das Regulierungsmodell RCA-Y1 enthält das Sextant-Funkmodulmodell AXG-Y1. Das Sextant-Funkmodul ist ein Dual-Band-Funkmodul, das in den 2,4-GHz- und 5-GHz-WLAN-Bändern arbeitet. Das Sextant-Funkmodul enthält auch Bluetooth und BLE, die zwischen 2.400 MHz und 2.483,5 MHz arbeiten.

- Das 5-GHz-Band ist auf einen Betrieb zwischen 2.400 MHz und 2.483,5 MHz mit einer maximalen EIRP-Ausgangsleistung von 17,78 dBm (59,98 mW) bei 2.442 MHz beschränkt.
- Das 5-GHz-Band ist auf einen Betrieb zwischen 5.150 MHz und 5.850 MHz mit einer maximalen EIRP-Ausgangsleistung von 20,81 dBm (120,50 mW) bei 5.190 MHz beschränkt.
- Für Israel ist das 5-GHz-Band auf einen Betrieb zwischen 5.150 MHz und 5.350 MHz beschränkt.



Dieses Symbol auf dem Produkt zeigt an, dass das Gerät nicht mit unsortiertem Hausmüll entsorgt werden darf. Als Endverbraucher unterliegt es deiner Verantwortung, das Altgerät umweltschonend auf folgende Weise zu entsorgen:

- (1) Rückgabe an den Vertrieb/Händler, von dem du das Produkt gekauft hast oder
- (2) Ablegen in einer ausgewiesenen Sammelstelle.

Durch die korrekte Entsorgung dieses Produkts können wertvolle Ressourcen eingespart und mögliche negative Auswirkungen auf die menschliche Gesundheit und die Umwelt verhindert werden, die ansonsten durch unsachgemäße Handhabung von Abfällen entstehen könnten. Weitere Informationen erhältst du bei der vor Ort zuständigen Behörde oder bei deiner nächsten Sammelstelle. Für die unsachgemäße Entsorgung dieser Abfälle können, gemäß den in deinem Land geltenden Rechtsvorschriften, Strafen verhängt werden. Weitere Informationen findest du unter folgender Quelle: [http://ec.europa.eu/environment/waste/weee/index\\_en.html](http://ec.europa.eu/environment/waste/weee/index_en.html)

Herstelleradresse: iRobot Corporation, 8 Crosby Drive, Bedford, MA 01730 USA.

Recycle dein Altgerät von iRobot verantwortungsvoll gemäß den lokalen Bestimmungen. Nachfolgend findest du eine Liste der von iRobot® zum Zeitpunkt des Produktverkaufs beauftragten WEEE-Recyclingorganisationen.

| Standort               | Organisation | URL   |
|------------------------|--------------|---|
| Österreich             | UFH          | <a href="http://www.elektro-ade.at/elektrogeraete-sammeln/liste-der-sammelstoesterreich/">http://www.elektro-ade.at/elektrogeraete-sammeln/liste-der-sammelstoesterreich/</a>                           |
| Belgien                | Recupel      | <a href="https://www.recupel.be/en/where-to-go/?searchcollectionPoints=&amp;categories=1%2C2%2C3%2C4#">https://www.recupel.be/en/where-to-go/?searchcollectionPoints=&amp;categories=1%2C2%2C3%2C4#</a> |
| Deutschland            | Zentek       | <a href="https://www.ear-system.de/ear-verzeichnis/sammel-und-ruecknahmestack">https://www.ear-system.de/ear-verzeichnis/sammel-und-ruecknahmestack</a>   |
| Dänemark               | Elretur      | <a href="https://www.dpa-system.dk/DPAApplications/DPADB.aspx?wf=CollectionPointSearch.as">https://www.dpa-system.dk/DPAApplications/DPADB.aspx?wf=CollectionPointSearch.as</a>                         |
| Spanien                | Ecotic       | <a href="https://punto-limpio.info/">https://punto-limpio.info/</a>   |
| Frankreich             | Eco-systemes | <a href="https://www.eco-systemes.fr/france">https://www.eco-systemes.fr/france</a>   |
| Irland                 | WEEE Ireland | <a href="http://www.weeireland.ie/household-recycling/where-can-i-recycle/">http://www.weeireland.ie/household-recycling/where-can-i-recycle/</a>   |
| Niederlande            | Wecycle      | <a href="https://www.watismijnapparaatwaard.nl/">https://www.watismijnapparaatwaard.nl/</a>   |
| Schweden               | El-Kretsen   | <a href="https://www.sopor.nu/sortera-återvinn/">https://www.sopor.nu/sortera-återvinn/</a>   |
| Vereinigtes Königreich | Repic        | <a href="http://www.responsible-recycling.co.uk/contact-us/find-your-local-recy">http://www.responsible-recycling.co.uk/contact-us/find-your-local-recy</a>   |



©2022 iRobot Corporation, 8 Crosby Drive, Bedford, MA 01730 USA. Alle Rechte vorbehalten. iRobot und Braava jet sind eingetragene Marken der iRobot Corporation. Roomba Combo, Home Base und Dirt Detect sind Marken der iRobot Corporation. Wi-Fi und das Wi-Fi-Logo sind eingetragene Marken der Wi-Fi Alliance. Apple und App Store sind Marken der Apple, Inc., die in den USA und anderen Ländern eingetragen ist. Google Play ist eine Marke von Google, LLC.



# Informacje dotyczące bezpieczeństwa

## Ważne wskazówki dotyczące bezpieczeństwa

Niniejszy przewodnik użytkownika zawiera informacje na temat modeli zgodnych z normami:

Robot: RCA-Y1 | Stacja dokująca: ADI-N1 | Akumulator: ABL-F | Moduł radiowy: AXG-Y1

### ZACHOWAJ TE INSTRUKCJE

**⚠️ OSTRZEŻENIE:** Podczas korzystania z urządzenia elektrycznego zawsze przestrzegaj podstawowych środków ostrożności, w tym:

### PRZED UŻYCIEM PRZECZYTAJ WSZYSTKIE INSTRUKCJE

**⚠️ OSTRZEŻENIE:** Aby zmniejszyć ryzyko odniesienia obrażeń lub uszkodzenia robota podczas jego konfigurowania, użytkowania i konserwacji, należy zapoznać się ze środkami ostrożności i je stosować.

Niniejsze urządzenie może być używane przez dzieci w wieku od 8 lat i osoby o ograniczeniach ruchowych, sensorycznych lub umysłowych bądź nieposiadające odpowiedniego doświadczenia lub wiedzy, jeśli są one nadzorowane lub zostały przeszkolone w zakresie bezpiecznego użytkowania urządzenia i rozumieją związane z tym zagrożenia. Dzieci nie powinny bawić się urządzeniem. Dzieci nie powinny czyścić ani konserwować urządzenia bez nadzoru.

**⚠️** Jest to symbol ostrzeżenia dotyczącego bezpieczeństwa. Służy do ostrzegania o potencjalnych zagrożeniach dla zdrowia. Aby uniknąć możliwych obrażeń lub śmierci, należy przestrzegać wszystkich instrukcji dotyczących bezpieczeństwa towarzyszących temu symbolowi.

**⚡** Ryzyko porażenia prądem elektrycznym

**□** Urządzenie klasy II

**⚡** Znamionowa moc wyjściowa, prąd stały

**📖** Przeczytaj instrukcję obsługi

**♻️** Symbol recyklingu

**🔥** Ryzyko pożaru

**🏠** Nie należy używać urządzenia na zewnątrz ani na mokrych powierzchniach

**⚡** Znamionowa moc wyjściowa, prąd zmienny

**🚫** Przechowywać w miejscu niedostępnym dla dzieci

**🔌** Oddzielny zasilacz

**⚠️** Uwaga

**⚡** Znamionowa moc wejściowa, prąd zmienny

**OSTRZEŻENIE:** Wskazuje potencjalnie niebezpieczną sytuację, która może być przyczyną śmierci lub poważnych obrażeń ciała.

**UWAGA:** Wskazuje potencjalnie niebezpieczną sytuację, która może być przyczyną lekkich lub średnich obrażeń ciała.

**UWAGA:** Wskazuje potencjalnie niebezpieczną sytuację, która może być przyczyną uszkodzenia mienia.

### INFORMACJE OGÓLNE



- Robot jest dostarczany z przewodem zasilającym odpowiednim dla danego regionu i jest przeznaczony do podłączenia wyłącznie do standardowego gniazdka zasilania w gospodarstwie domowym. Nie należy używać żadnego innego przewodu zasilającego. Jeśli zajdzie potrzeba wymiany przewodu, należy skontaktować się z działem obsługi klienta, aby otrzymać przewód zasilający odpowiedni dla danego kraju.
- Nie należy zanurzać robota w wodzie.
- Nie należy otwierać robota w sposób inny niż opisany w przewodniku użytkownika, w celu instalacji lub wymiany akumulatora albo przeprowadzania wymaganych czynności konserwacyjnych. Nie należy otwierać stacji dokującej Home Base lub Clean Base. Wewnątrz nie ma żadnych części, które użytkownik mógłby samodzielnie serwisować. Serwis należy zlecić wykwalifikowanemu personelowi technicznemu.
- Niebezpieczeństwo porażenia prądem. Urządzenia należy używać wyłącznie w suchych pomieszczeniach.
- Nie wolno obsługiwać robota ani stacji dokującej mokrymi rękami.
- Nie należy używać nieautoryzowanych ładowarek. Użycie nieautoryzowanej ładowarki może spowodować wytwarzanie ciepła lub dymu przez akumulator bądź jego zapłon lub wybuch.
- Robot nie jest zabawką. Podczas pracy robota małe dzieci i zwierzęta powinny pozostawać pod nadzorem. Nie wolno siadać ani stawać na robocie ani na stacji dokującej.
- Robot powinien być przechowywany i użytkowany tylko w temperaturze pokojowej.

- Jeśli do pomieszczenia, które ma zostać posprzątane, przylega balkon, należy uniemożliwić dostęp do niego za pomocą fizycznej bariery w celu zapewnienia bezpiecznej eksploatacji urządzenia.
- W razie potrzeby należy wyczyścić soczewki czujników (wykrywania krawędzi i wysokości) na spodzie robota z gromadzącego się kurzu i brudu.
- Jeśli w pomieszczeniu, które ma zostać posprzątane, znajdują się takie urządzenia jak kuchenka, wentylator lub nawilżacz powietrza, przed rozpoczęciem pracy należy je z niego usunąć. Dotknięcie lub popchnięcie tych urządzeń przez robota grozi obrażeniami, wypadkiem lub uszkodzeniem sprzętu.
- Nie wolno używać płytki z nakładką mopującą jako rączki do podnoszenia lub przenoszenia robota.
- Należy pamiętać, że po czyszczeniu na mokro za pomocą robota podłogi mogą być śliskie.
- Nie należy uruchamiać robota w pomieszczeniach z odsłoniętymi gniazdkami elektrycznymi w podłodze.



- Nie wolno używać urządzenia do sprzątania ostrych przedmiotów, szkła ani żadnych przedmiotów, które się palą lub tlą.
- Należy pamiętać, że robot porusza się samodzielnie. W obszarze pracy robota należy zachować ostrożność, aby na niego nie nadepnąć.
- Jeśli urządzenie zahaczy o przewód leżący na podłodze, może przypadkowo ściągnąć na podłogę przedmioty znajdujące się na stole lub półce. Przed uruchomieniem urządzenia należy uprzątnąć podłogi z takich przedmiotów jak ubrania, luźne kartki papieru, sznurki do żaluzji lub zasłon, przewody elektryczne i wszelkie delikatne objekty.
- Należy przeprowadzać wymagane czynności konserwacyjne zgodnie z przewodnikiem użytkownika, aby zapewnić bezpieczną pracę robota i stacji dokującej.
- Jeśli robot pracuje na kondygnacji ze schodami, należy usunąć wszelkie przeszkody z najwyższego stopnia.

## UWAGA

- Robota i stację dokującą należy chronić przed zalaniem.
- Nie należy umieszczać niczego na robocie.
- Nieutrzymywanie styków ładowania w czystości może uniemożliwić naładowanie akumulatora robota oraz sprawić, że styki będą gorące w dotyku.
- Przed uruchomieniem robota na podłogach twardych należy przetestować go na małym fragmencie takiej podłogi, aby sprawdzić, czy nadaje się do danego typu powierzchni. Używanie robota na nieodpowiednich powierzchniach może skutkować ich uszkodzeniem. W razie pytań dotyczących zgodności należy skontaktować się z producentem podłogi.
- Przed użyciem robota na wykładzinach lub dywanach należy upewnić się, że można je czyścić odkurzacami z wałkami lub szczotkami. Używanie robota na nieodpowiednich wykładzinach lub dywanach może skutkować ich uszkodzeniem. W razie pytań dotyczących zgodności należy skontaktować się z producentem wykładziny lub dywanu.

### STACJA DOKUJĄCA



## OSTRZEŻENIE



- Jeśli urządzenie nie działa tak, jak powinno, zostało upuszczone, uszkodzone, pozostawione na zewnątrz lub zanurzone w wodzie, należy oddać je do serwisu.
- W przypadku uszkodzenia przewodu lub wtyczki nie należy używać stacji dokującej. Jeśli przewód lub wtyczka są uszkodzone, należy je wymienić.
- Przed czyszczeniem lub konserwacją trzeba bezwzględnie odłączyć robota od stacji dokującej.
- Robota należy ładować wyłącznie za pomocą dostarczonego zasilacza. Dostarczony zasilacz zapewnia bezpieczne niskie napięcie, odpowiadające oznakowaniu gniazda wejściowego na robocie, które jest wymagane do zapewnienia bezpiecznej pracy.
- Aby zapobiec upadkowi robota ze schodów, należy upewnić się, że stacja dokująca znajduje się co najmniej 1,2 metra od schodów.

- Nie wolno dopuszczać do kontaktu stacji dokującej z płynami.



## UWAGA

- Ładować wyłącznie akumulator dostarczony z robotem. Ładowanie akumulatorów innego typu może wywołać wybuch, który może spowodować obrażenia. W celu wymiany akumulatora na odpowiedni należy zawsze kontaktować się z działem obsługi klienta iRobot.

## UWAGA

- Produktu nie wolno używać z jakąkolwiek przetwornicą napięcia. Użycie przetwornicy napięcia spowoduje natychmiastowe unieważnienie gwarancji.
- Jeśli w danym regionie często występują burze, zaleca się stosowanie dodatkowego zabezpieczenia przeciwprzepięciowego. Podczas silnej burzy z piorunami urządzenie przeciwprzepięciowe może ochronić stację dokującą.

### AKUMULATOR



## OSTRZEŻENIE



- Nie należy otwierać, zgniatą, ogrzewać powyżej 80°C ani spalać akumulatora. Należy postępować zgodnie z instrukcjami dotyczącymi prawidłowego użytkowania, konserwacji i utylizacji zawartymi w przewodniku użytkownika.
- Nie wolno dopuścić do zwarcia akumulatora poprzez kontakt metalowych obiektów z jego stykami lub zanurzenie go w cieczy. Nie należy narażać akumulatorów na wstrząsy mechaniczne.
- Akumulatory litowo-jonowe i wyposażone w nie produkty podlegają rygorystycznym przepisom dotyczącym transportu. W razie konieczności wysyłki tego produktu (z akumulatorem) w celu serwisowania, podróży lub z innych powodów, należy zapoznać się z sekcją Rozwiązywanie problemów w instrukcji użytkownika lub skontaktować się z działem obsługi klienta, aby uzyskać instrukcje dotyczące wysyłki.

- Należy cyklicznie sprawdzać, czy akumulator nie nosi śladów uszkodzeń oraz czy nie ma wycieków. Nie wolno ładować akumulatora uszkodzonego lub z wyciekami. Nie należy dopuszczać do kontaktu wyciekającej cieczy ze skórą lub oczami. Jeśli doszło do takiego kontaktu, należy przepłukać narażone miejsce dużą ilością wody i skonsultować się z lekarzem. Zużyty akumulator należy umieścić w szczelnie zamkniętym foliowym worku i bezpiecznie zutylizować zgodnie z miejscowymi przepisami o ochronie środowiska. Można też przekazać go do lokalnego autoryzowanego centrum serwisowego urządzeń iRobot w celu zutylizowania.
- Należy zadbać, aby akumulator był suchy i czysty. W przypadku zabrudzenia ogniw lub styków akumulatora należy je przetrzeć czystą, suchą ściereczką.



## UWAGA

- Używanie akumulatora przez dzieci powinno być nadzorowane. W przypadku połknięcia ogniw akumulatora lub baterii należy niezwłocznie skonsultować się z lekarzem.

## UWAGA

- Przed utylizacją lub recyklingiem robota należy wyjąć z niego akumulator.
- W celu uzyskania najlepszych efektów należy stosować tylko akumulator litowo-jonowy iRobot dostarczony w zestawie z robotem.
- Nie należy używać baterii jednorazowych. Należy używać wyłącznie akumulatorów dostarczonych z produktem. W przypadku konieczności wymiany akumulatora należy zakupić identyczny lub skontaktować się z działem obsługi klienta firmy iRobot, aby dowiedzieć się, jakie inne akumulatory są dozwolone.
- Przed długotrwałym przechowywaniem należy zawsze naładować akumulator i wyjąć go z robota wraz ze wszystkimi akcesoriami.

### ŚRODEK CZYSZĄCY



## OSTRZEŻENIE

- Domowe środki czyszczące są bezpieczne, gdy są używane i przechowywane zgodnie z instrukcjami na etykiecie. Należy zawsze uważnie czytać instrukcje i postępować zgodnie ze wskazówkami.

- Stosować wyłącznie zatwierdzone środki czyszczące — ich listę można znaleźć na stronie [answers.irobot.com/s/roomba-combo-cleanser](https://answers.irobot.com/s/roomba-combo-cleanser).
- Ostrzeżenia dotyczące środka czyszczącego znajdują się na pudełku oraz na butelce ze środkiem.



Trzymać z dala od dzieci



Po użyciu opłukać ręce



Trzymać z dala od oczu. Jeśli produkt dostanie się do oczu, przepłukać je dokładnie wodą



Ten symbol na akumulatorze oznacza, że nie wolno go wyrzucać razem z niesortowanymi, zwykłymi odpadami komunalnymi. Użytkownik końcowy ponosi odpowiedzialność za zutylizowanie zużytego akumulatora w swoim urządzeniu w sposób przyjazny dla środowiska, tj.:

- zwrócenie go do dystrybutora/sprzedawcy, u którego zakupiono produkt, lub
- pozostawienie go w wyznaczonym punkcie zbiórki takich odpadów.

Oddzielne zbieranie i recykling zużytych akumulatorów w momencie ich utylizacji pomoże chronić zasoby naturalne i zapewnić recykling akumulatorów w sposób bezpieczny dla zdrowia ludzkiego i środowiska. Aby uzyskać więcej informacji, należy skontaktować się z lokalnym urzędem ds. recyklingu lub ze sprzedawcą, od którego pierwotnie zakupiono produkt. Niewłaściwa utylizacja zużytych akumulatorów może spowodować negatywne skutki dla środowiska naturalnego i zdrowia ludzkiego w związku z substancjami znajdującymi się w bateriach i akumulatorach.

Informacje dotyczące wpływu substancji problematycznych w odpadach akumulatorowych można znaleźć pod adresem: <http://ec.europa.eu/environment/waste/batteries/>

# Informacje dotyczące Twojego robota odkurzająco-mopującego Roomba Combo®

## Widok z góry

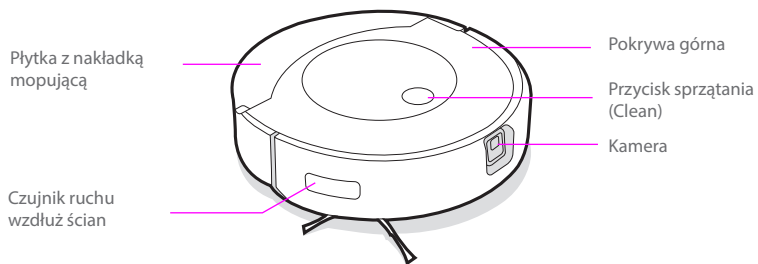

## Stacja dokująca Home Base™

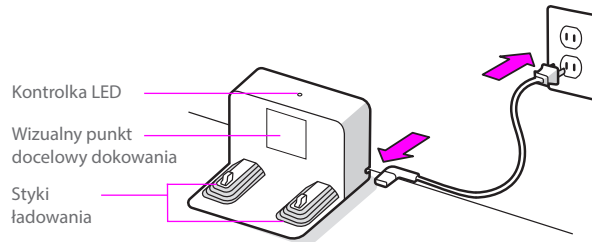

## Widok od spodu

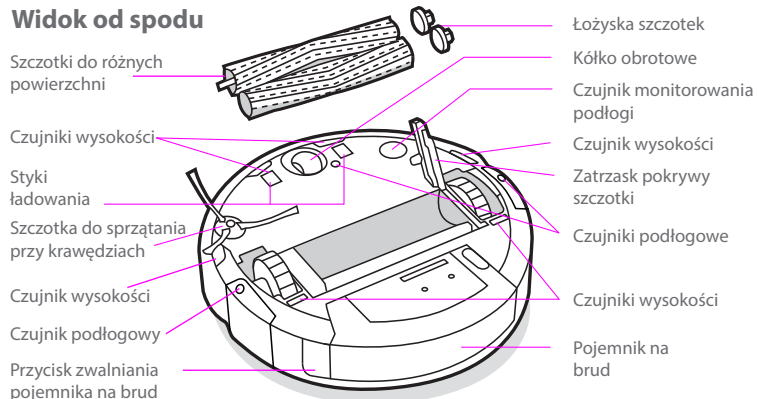

## Pojemnik na brud

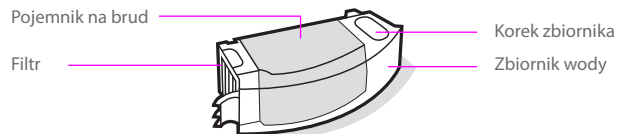

# Informacje dotyczące Twojego robota odkurzająco-mopującego Roomba Combo®

## Ustawianie stacji dokującej Home Base™

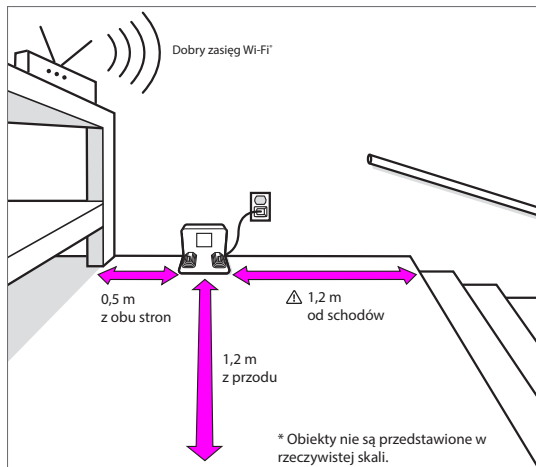

**Uwaga:** Nie umieszczaj stacji Home Base™ w nasłonecznionym miejscu. Przestrzeń wokół stacji dokującej musi być wolna, aby zapewnić poprawne dokowanie.

**OSTRZEŻENIE:** Aby zapobiec upadkowi robota ze schodów, należy upewnić się, że stacja dokująca znajduje się co najmniej 1,2 metra od schodów.

## Pobierz aplikację iRobot Home i połącz się z siecią Wi-Fi®

- Postępuj według instrukcji, aby skonfigurować robota Roomba Combo®.
- Skonfiguruj system nawigacji PrecisionVision, aby omijać przeszkody w czasie rzeczywistym.
- Ustaw harmonogram automatycznego sprzątnięcia i dostosuj preferencje dotyczące sprzątnięcia.
- Twórz inteligentne mapy, aby przekazać robotowi kiedy, gdzie i jak ma sprzątać.



2 Więcej informacji można znaleźć na stronie [global.irobot.com](http://global.irobot.com)

## Ładowanie

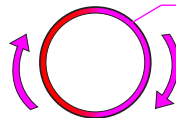

**Pierścień świetlny aktywny podczas ładowania**

Podświetlenie krążące białe: ładowanie  
Stałe podświetlenie w kolorze białym wskazuje procentową wartość naładowania akumulatora robota

- Umieść robota na stacji dokującej, aby uaktywnić akumulator.

**Uwaga:** Robot jest dostarczany z częściowo naładowanym akumulatorem. Przed rozpoczęciem pierwszego sprzątnięcia zalecane jest doładowanie akumulatora robota (ładować przez 3 godziny).

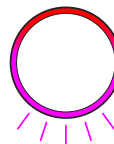

Gdy robot jest w pełni naładowany, tylna część kontrolki pierścieniowej będzie pulsować na białą.

- Gdy robot znajduje się w stacji dokującej, zużywa niewielką ilość energii. Gdy robot nie jest używany, można przełączyć go w tryb oszczędzania energii. Instrukcje i więcej informacji na temat trybu gotowości z obniżonym poborem energii można znaleźć na naszej stronie internetowej w sekcji poświęconej najczęściej zadawanym pytaniom.
- Przed długotrwałym przechowywaniem robota należy go wyłączyć. W tym celu wyjmij go ze stacji dokującej i przytrzymaj przycisk sprzątnięcia (Clean) przez 3 sekundy, utrzymując jedno koło nad podłożem. Robota należy przechowywać w chłodnym, suchym miejscu.

# Sprzątanie

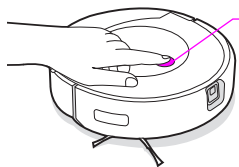

Wystarczy nacisnąć przycisk sprzątania (Clean)

Naciśnij, aby rozpocząć/wstrzymać/ wznowić sprzątanie

Przytrzymaj przez 2–5 sekund, aby zakończyć cykl

- Robot automatycznie sprawdzi i posprząta Twój dom w równych liniach, unikając przeszkód dzięki przedniej kamerze. Urządzenie powróci do stacji dokującej po zakończeniu cyklu sprzątania, a także wówczas, gdy będzie wymagało doładowania.



Robot jest w stanie rozpoznawać i omijać obiekty. Jednak przed sprzątnięciem zaleca się usunięcie rzeczy pozostawionych na podłodze.

- Aby zakończyć cykl i skierować robota z powrotem do stacji dokującej, naciśnij i przytrzymaj przycisk sprzątania (Clean) przez 2–5 sekund. Niebieski kolor światła pierścienia świetlnego wskazuje, że robot szuka stacji dokującej.
- Kiedy robot wykryje bardziej zabrudzony obszar, włączy tryb Dirt Detect™ i poruszając się w przód/tył, dokładniej posprząta to miejsce. Pierścienie świetlne będą migać na niebiesko.

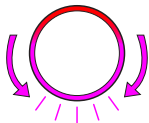

Kiedy robot wykryje, że pojemnik na brud musi być opróżniony, pierścień świetlny zaświeci się na czerwono, pokazując ruch zmiatający do tyłu.

## Odkurzanie

- Aby rozpocząć zadanie sprzątania wyłącznie z odkurzaniem z poziomu robota, opróżnij zbiornik lub zdejmij nakładkę do mopowania przed naciśnięciem przycisku sprzątania (Clean).

## Mopowanie

- Robot jest w stanie odkurzać i mopować w tym samym czasie. Aby rozpocząć zadanie sprzątania obejmujące odkurzanie i mopowanie z poziomu robota, napełnij zbiornik, załóż nakładkę do mopowania i naciśnij przycisk sprzątania (Clean).
- Gdy robot napotka dywan podczas sprzątania, uniesie i schowa nakładkę do mopowania.
- Po zakończeniu sprzątania obejmującego mopowanie i odkurzanie pamiętaj, aby opróżnić zbiornik wody i wymienić nakładkę.

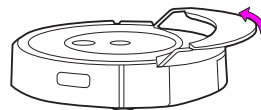

**⚠ OSTRZEŻENIE:** Aby zapobiec uszkodzeniu robota, nie należy ręcznie umieszczać płytki z nakładką mopującą na półce na nakładkę.

- 1 Naciśnij przycisk zwalniania pojemnika na brud, aby odłączyć pojemnik.

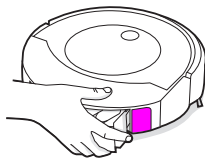

- 2 Załóż nakładkę do mopowania.

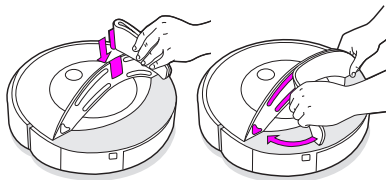

- 3 Napełnij zbiornik wodą i odpowiednim środkiem czyszczącym.

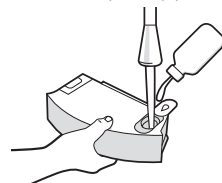

- 4 Umieść pojemnik na brud z powrotem w robocie.

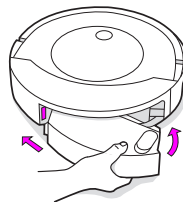

## Środek czyszczący

Podczas mopowania przed dodaniem wody do zbiornika możesz dodać środek czyszczący iRobot przeznaczony do podłóg twardych. Ten produkt to koncentrat odpowiedni do wszystkich wodoszczelnych podłóg twardych.

Próbka  
(w opakowaniu)



1/4 butelki  
na zbiornik

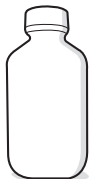

W sprzedaży: Pełnowymiarowe  
opakowanie  
(sprzedawane oddzielnie)



3 nakrętki  
na zbiornik

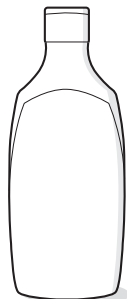

**⚠️ OSTRZEŻENIE:** Wyłącznie określone środki czyszczące mogą być bezpiecznie używane z robotem. Pełną listę odpowiednich środków czyszczących można znaleźć na stronie [answers.irobot.com/s/roomba-combo-cleanser](https://answers.irobot.com/s/roomba-combo-cleanser) lub w aplikacji. Nie używaj innych środków czyszczących ani środków na bazie wybielaczy.

## Rozwiązywanie problemów

Czerwony kolor pierścienia świetlnego

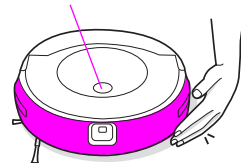

Niski poziom naładowania  
akumulatora. Naładuj akumulator.

- Robot informuje użytkownika o ewentualnych nieprawidłowościach, generując alarm dźwiękowy i włączając czerwone światło pierścienia świetlnego. Naciśnij przycisk sprzątania (Clean) lub dotknij zderzaka, aby uzyskać szczegółowe informacje. Dalszą pomoc uzyskasz w aplikacji iRobot Home.
- Po 90 minutach bezczynności poza stacją dokującą robot automatycznie zakończy bieżący cykl sprzątania.
- Aby przywrócić fabryczne ustawienia robota, wyjmij pojemnik na brud, a następnie naciśnij i przytrzymaj przycisk sprzątania (Clean) przez siedem (7) sekund. Po przywróceniu ustawień fabrycznych usłyszysz sygnał dźwiękowy. Ponownie naciśnij przycisk sprzątania (Clean), aby potwierdzić.

## Bezpieczeństwo i wysyłka akumulatora

W celu uzyskania najlepszych efektów należy stosować akumulator litowo-jonowy iRobot dostarczony w zestawie z robotem.

**⚠️ OSTRZEŻENIE:** Akumulatory litowo-jonowe i wyposażone w nie produkty podlegają rygorystycznym przepisom dotyczącym transportu. Jeśli zachodzi konieczność odesłania tego produktu do serwisu albo zabrania go ze sobą w podróż, lub inna podobna sytuacja, NALEŻY przestrzegać poniższych zaleceń dotyczących transportu.

- Akumulator MUSI zostać wyłączony przed wysyłką.
- Wyjmij robota ze stacji dokującej i przytrzymaj przycisk sprzątania (Clean) przez 3 sekundy, utrzymując jedno koło nad podłożem, aby wyłączyć akumulator. Wszystkie kontrolki zgasną.
- Zapakuj robota w sposób gwarantujący bezpieczeństwo wysyłki.
- Jeśli potrzebujesz dodatkowej pomocy, skontaktuj się z działem obsługi klienta lub odwiedź witrynę internetową [global.irobot.com](https://global.irobot.com).



# Czyszczenie i konserwacja

## Instrukcje dotyczące czyszczenia i konserwacji

Aby robot działał z maksymalną wydajnością, należy wykonywać procedury przedstawione na kolejnych stronach.

W aplikacji iRobot Home są dostępne dodatkowe instruktażowe filmy wideo. Jeśli robot zbiera z podłogi coraz mniej zanieczyszczeń, należy opróżnić pojemnik na brud i wyczyścić filtr oraz szczotki.

| Część   | Częstotliwość czynności konserwacyjnych   | Częstotliwość wymiany* |
|---|---|------------------------|
| Nakładka do mopowania   | Wyczyść po zakończeniu zadania mopowania  | Po 30 praniach.        |
| Pojemnik na brud  | W razie potrzeby umyj pojemnik na brud  |                        |
| Filtr   | Czyść raz w tygodniu (dwa razy w tygodniu w przypadku posiadania zwierzęcia domowego). Nie pierz. | Co 2 miesiące          |
| Styki ładowania   | Czyść co 2 tygodnie   |                        |
| Czujnik zapelnienia pojemnika   | Czyść co 2 tygodnie   |                        |
| Przednie kółko obrotowe   | Czyść co 2 tygodnie   | Co 12 miesięcy         |
| Szczotka do sprzątania przy krawędziach i szczotki do różnych powierzchni | Czyść raz w miesiącu (dwa razy w miesiącu w przypadku posiadania zwierzęcia domowego)             | Co 12 miesięcy         |
| Czujnik, okienko kamery i półka na nakładkę                               | Czyść raz w miesiącu  |                        |

**Uwaga:** Firma iRobot produkuje różne części i podzespoły zamienne. Jeśli zdaniem użytkownika potrzebne są części zamienne, należy zasięgnąć informacji w dziale obsługi klienta firmy iRobot.

\* Częstotliwość wymiany może się różnić. Części należy wymieniać w przypadku pojawienia się widocznego zużycia.

## Czyszczenie nakładki do mopowania

**Uwaga:** Nakładki do mopowania można czyścić na dwa sposoby: ręcznie lub w pralce.

**Pranie ręczne**  
Dokładnie umyj nakładkę ciepłą wodą.

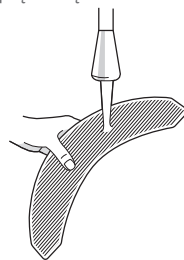

**Pranie w pralce**  
Upierz w ciepłej wodzie, odłóż do wysuszenia. Nie wkładaj do suszarki. Nie pierz z delikatnymi tkaninami.



## Opróżnianie pojemnika na brud

1 Naciśnij przycisk zwalniania pojemnika na brud, aby odłączyć pojemnik.

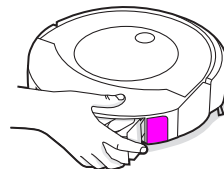

2 Otwórz pokrywę pojemnika na brud, aby opróżnić pojemnik.

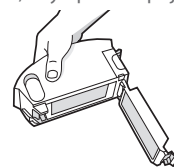

3 Umieść pojemnik na brud z powrotem w robocie.

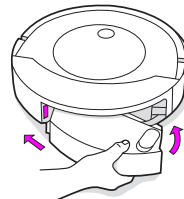

## Czyszczenie filtra

- 1 Wymij pojemnik. Wymij filtr, chwytając go za oba końce i pociągając na zewnątrz.

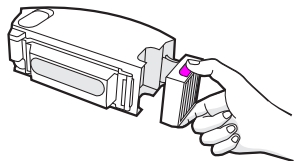

- 2 Usuń zanieczyszczenia, stukając filtrem w ściankę pojemnika na śmieci.



- 3 Filtr należy zakładać z wypukłymi uchwytnymi na zewnątrz. Umieść pojemnik na brud z powrotem w robocie.

**\* Ważne:** Robot nie będzie działał, jeśli filtr nie będzie zainstalowany prawidłowo. Filtr należy wymieniać co dwa miesiące.

## Czyszczenie styków ładowania

- 1 Wyrzyj styki ładowania czystą i suchą ściereczką.

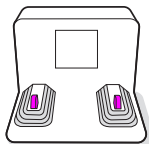
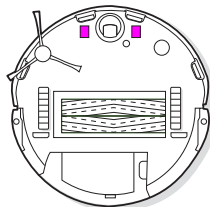

## Czyszczenie czujników zapelnienia pojemnika

- 1 Wymij i opróżnij pojemnik na brud.

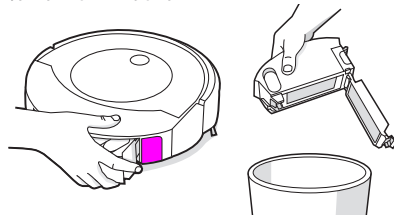

- 2 Przetrzyj czujniki wewnętrzne czystą, suchą ściereczką.

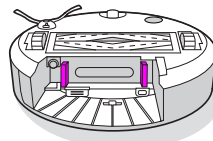

- 3 Przetrzyj pokrywę pojemnika na brud czystą, suchą ściereczką.

Pokrywa zamknięta

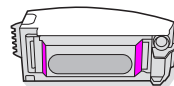

Pokrywa otwarta

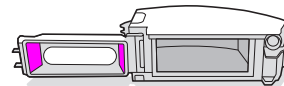

- 4 Usuń wszelkie zanieczyszczenia z wlotu do pojemnika na brud.

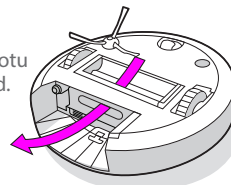

## Czyszczenie szczotek do różnych powierzchni

- 1 Ściśnij zatrzask pokrywy szczotki, unieś zatrzask i usuń wszelkie zanieczyszczenia.

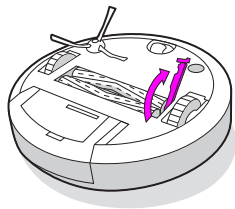

- 2 Wymij szczotki z robota. Zdejmij łożyska szczotek z końców szczotek. Usuń włosy i zanieczyszczenia nagromadzone pod łożyskami. Załóż z powrotem łożyska szczotek.

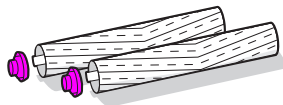

- 3 Usuń włosy i zanieczyszczenia z kwadratowych i sześciokątnych końcówek po przeciwnej stronie szczotek.

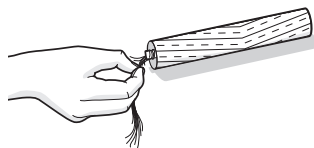

- 4 Zamontuj ponownie szczotki w robocie. Dopasuj kształt końcówek szczotek do ikon szczotek znajdujących się w module głowicy czyszczącej.

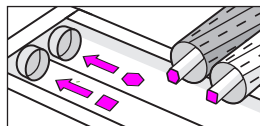

## Czyszczenie przedniego kółka obrotowego

- 1 Mocno pociągnij za moduł przedniego kółka, aby wyciągnąć go z robota.
- 2 Mocno pociągnij za kółko, aby wyjąć je z obudowy (patrz ilustracja poniżej).
- 3 Usuń wszelkie zanieczyszczenia z wnętrza kółka.
- 4 Po zakończeniu czyszczenia zamontuj ponownie wszystkie elementy. Sprawdź, czy kółko zatrzasknęło się na swoim miejscu.

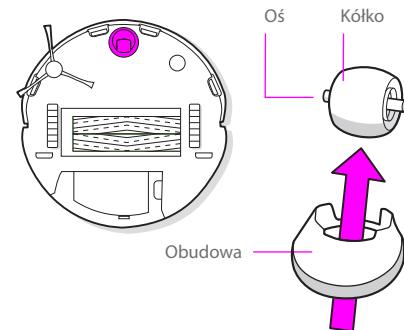

- \* Ważne:** Jeśli przednie kółko zostanie zablokowane przez nawinięte włosy lub inne zanieczyszczenia, może rysować podłogę. Jeśli kółko nie obraca się swobodnie po oczyszczeniu, należy skontaktować się z działem obsługi klienta.

## Mycie pojemnika na brud

**PL**

**Ważne:** Nie można myć filtra. Przed przystąpieniem do mycia pojemnika na brud należy wyjąć filtr.

1 Zwolnij pojemnik na brud, wyjmij filtr i otwórz pokrywę pojemnika.

2 Wypłucz pojemnik na brud i zbiornik wody ciepłą wodą.

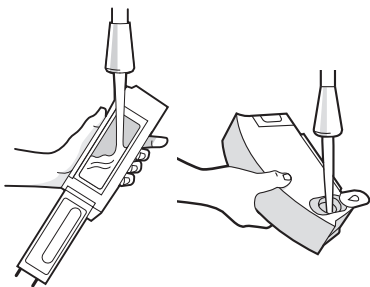

**Uwaga:** Pojemnika na brud nie można myć w zmywarce.

3 Sprawdź, czy pojemnik na brud jest całkowicie suchy. Załóż ponownie filtr i umieść pojemnik na brud w robocie.

## Czyszczenie szczotki do sprzątania przy krawędziach

1 Przy użyciu monety lub małego śrubokręta wykręć wkręt mocujący szczotkę do sprzątania przy krawędziach.

2 Pociągnij, aby wyjąć szczotkę do sprzątania przy krawędziach. Usuń wszystkie włosy i zanieczyszczenia, a następnie ponownie zamontuj szczotkę.

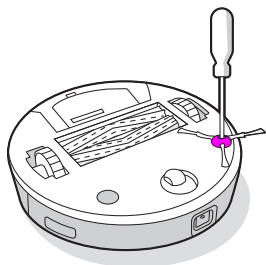

## Czyszczenie czujników, okienka kamery i styków ładowania

1 Przetrzyj czujniki, okienko kamery i półkę na nakładkę suchą ściereczką.

**Uwaga:** Sprawdź okienko kamery. W przypadku zauważenia pęknięć skontaktuj się z działem obsługi klienta.

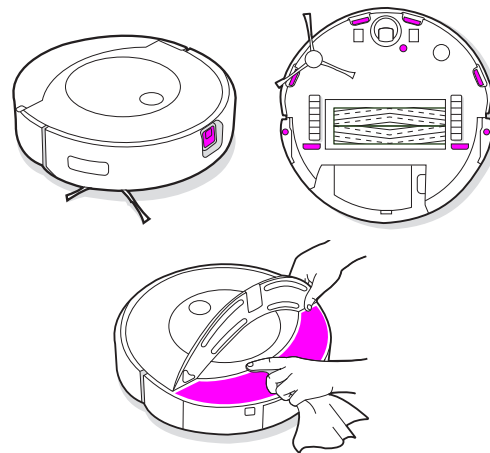

**Ważne:** Nie należy przyskać środkiem czyszczącym lub wodą bezpośrednio na czujniki ani do wnętrza czujników.

# Dział obsługi klienta firmy iRobot

## Stany Zjednoczone i Kanada

W przypadku pytań lub komentarzy dotyczących robota odkurzająco-mopującego Roomba Combo® w pierwszej kolejności należy skontaktować się z firmą iRobot, a dopiero potem ze sprzedawcą.

Na początek zapraszamy do odwiedzenia witryny internetowej **global.irobot.com**, w której można znaleźć porady, odpowiedzi na najczęściej zadawane pytania oraz informacje na temat akcesoriów. Informacje te można też znaleźć w aplikacji iRobot Home. Jeśli to nie wystarczy, prosimy o kontakt telefoniczny z działem obsługi klienta pod numerem **(877) 855 8593**.

## Godziny pracy działu obsługi klienta firmy iRobot w Stanach Zjednoczonych

- Od poniedziałku do piątku: 9:00–21:00 czasu wschodniego
- Sobota i niedziela: 9:00–18:00 czasu wschodniego

## Poza Stanami Zjednoczonymi i Kanadą

Zapraszamy do witryny internetowej **global.irobot.com**, w której można:

- dowiedzieć się więcej o działalności firmy iRobot w danym kraju,
- uzyskać porady i wskazówki pozwalające zwiększyć efektywność korzystania z robota odkurzająco-mopującego Roomba Combo®,
- znaleźć odpowiedzi na pytania,
- skontaktować się z działem obsługi klienta.

# Informacje prawne



Niniejszym iRobot Corporation oświadcza, że ten robot odkurzająco-mopujący, model RCA-Y1, jest zgodny z dyrektywą UE o urządzeniach radiowych 2014/53/UE. Pełny tekst Deklaracji zgodności UE jest dostępny na następującej stronie internetowej: [www.irobot.com/compliance](http://www.irobot.com/compliance).



Niniejszym iRobot Corporation oświadcza, że ten robot odkurzająco-mopujący, model RCA-Y1, jest zgodny z brytyjskimi przepisami o urządzeniach radiowych z 2017 r. Pełny tekst Deklaracji zgodności UKCA jest dostępny na następującej stronie internetowej: [www.irobot.com/compliance](http://www.irobot.com/compliance).

Raport z informacjami chemicznymi zawierający wykaz SVHC (substancji wzbudzających szczególnie duże obawy) zgodnie z rozporządzeniem UE 1907/2006 można znaleźć na stronie [www.irobot.com/compliance](http://www.irobot.com/compliance).

Zgodny z normami model RCA-Y1 zawiera model modułu radiowego Sextant AXG-Y1. Moduł radiowy Sextant to dwupasmowe radio działające w pasmach WLAN 2,4 GHz i WLAN 5 GHz. Moduł radiowy Sextant jest również wyposażony w funkcje Bluetooth i BLE działające w paśmie od 2400 MHz do 2483,5 Mhz.

- Pasmo 2,4 GHz jest ograniczone do pracy między 2400 MHz i 2483,5 MHz z maksymalną mocą wyjściową EIRP 17,78 dBm (59,98 mW) w przypadku częstotliwości 2442 MHz.
- Pasmo 5 GHz jest ograniczone do pracy między 5150 MHz i 5850 MHz z maksymalną mocą wyjściową EIRP 20,81 dBm (120,50 mW) przy 5190 MHz.
- W przypadku Izraela pasmo 5 GHz jest ograniczone do pracy między 5150 MHz i 5350 MHz.



Ten symbol na produkcie oznacza, że nie wolno go wyrzucać razem z niesortowanymi, zwykłymi odpadami komunalnymi. Użytkownik końcowy ponosi odpowiedzialność za utylizację zużytego urządzenia w sposób przyjazny dla środowiska, tj.:

- (1) zwrócenie go do dystrybutora/sprzedawcy, u którego zakupiono produkt, lub
- (2) pozostawienie go w wyznaczonym punkcie zbiórki takich odpadów.

Prawidłowa utylizacja tego produktu pozwoli chronić zasoby naturalne i zapobiec potencjalnym negatywnym skutkom dla zdrowia ludzkiego i środowiska, które mogłyby powstać w przypadku niewłaściwego obchodzenia się z odpadami. W celu uzyskania dalszych informacji lub znalezienia najbliższego wyznaczonego punktu zbiórki należy skontaktować się z miejscowymi instytucjami. W przypadku nieprawidłowej utylizacji tych odpadów mogą obowiązywać kary, zgodnie z prawem krajowym. Więcej informacji można znaleźć pod następującym adresem: [http://ec.europa.eu/environment/waste/wEEE/index\\_en.html](http://ec.europa.eu/environment/waste/wEEE/index_en.html)

Adres producenta: iRobot Corporation, 8 Crosby Drive, Bedford, MA 01730 Stany Zjednoczone

Zużyty produkt iRobot należy poddać odpowiedniemu recyklingowi zgodnie z lokalnymi przepisami. Poniżej znajduje się lista organizacji zajmujących się recyklingiem zużytego sprzętu elektrycznego i elektronicznego objętych umową współpracy z iRobot w momencie sprzedaży produktu.

| Lokalizacja     | Organizacja  | Adres URL   |
|-----------------|--------------|---|
| Austria         | UFH          | <a href="http://www.elektro-ade.at/elektrogeraete-sammeln/liste-der-sammelstoesterreich/">http://www.elektro-ade.at/elektrogeraete-sammeln/liste-der-sammelstoesterreich/</a>                             |
| Belgia          | Recupel      | <a href="https://www.recupel.be/en/where-to-go/?search-collectionPoints=&amp;categories=1%2C2%2C3%2C4#">https://www.recupel.be/en/where-to-go/?search-collectionPoints=&amp;categories=1%2C2%2C3%2C4#</a> |
| Niemcy          | Zentek       | <a href="https://www.ear-system.de/ear-verzeichnis/sammel-und-ruecknahmestback">https://www.ear-system.de/ear-verzeichnis/sammel-und-ruecknahmestback</a>   |
| Dania           | Elretul      | <a href="https://www.dpa-system.dk/DPAApplications/DPADB.aspx?wf=CollectionPointSearch.as">https://www.dpa-system.dk/DPAApplications/DPADB.aspx?wf=CollectionPointSearch.as</a>                           |
| Hiszpania       | Ecotic       | <a href="https://punto-limpio.info/">https://punto-limpio.info/</a>   |
| Francja         | Eco-systemes | <a href="https://www.eco-systemes.fr/france">https://www.eco-systemes.fr/france</a>   |
| Irlandia        | WEEE Ireland | <a href="http://www.weeireland.ie/household-recycling/where-can-i-recycle/">http://www.weeireland.ie/household-recycling/where-can-i-recycle/</a>   |
| Holandia        | Wecycle      | <a href="https://www.watismijnapparaatwaard.nl/">https://www.watismijnapparaatwaard.nl/</a>   |
| Szwecja         | El-Kretsen   | <a href="https://www.sopor.nu/sortera-återvinn/">https://www.sopor.nu/sortera-återvinn/</a>   |
| Wielka Brytania | Repic        | <a href="http://www.responsible-recycling.co.uk/contact-us/find-your-local-recy">http://www.responsible-recycling.co.uk/contact-us/find-your-local-recy</a>   |



©2022 iRobot Corporation, 8 Crosby Drive, Bedford, MA 01730 Stany Zjednoczone. Wszelkie prawa zastrzeżone. iRobot i Braava jet są zastrzeżonymi znakami towarowymi firmy iRobot Corporation. Roomba Combo, Home Base i Dirt Detect są znakami towarowymi firmy iRobot Corporation. Wi-Fi i logo Wi-Fi są zastrzeżonymi znakami towarowymi Wi-Fi Alliance. Apple i App Store są znakami towarowymi firmy Apple, Inc. zarejestrowanymi w Stanach Zjednoczonych i innych krajach. Google Play jest znakiem towarowym firmy Google LLC.