

REGENT® DVD D-225



instrukcja obsługi PL
users manual EN
Bedienungsanleitung DE
manuale d'uso IT
manuel de l'utilisateur FR

Spis treści

Środki bezpieczeństwa	3
Oprogramowanie do pobrania	3
O instrukcji obsługi	4
Oznaczenia wykorzystane w odtwarzaczu	4
1. Podstawowe informacje	5
1.1. Główne cechy	5
1.2. Zawartość pudełka	5
1.3. Ważne wskazówki do obsługi odtwarzacza	5
2. Pilot zdalnego sterowania	6
3. Wygląd panelu przedniego i tylnego	7
4. Obsługa i podłączenie	8
5. Rozwiązywanie problemów	10
Specyfikacja techniczna	11

Środki bezpieczeństwa

Prosimy o dokładne zapoznanie się z instrukcją obsługi i zawartymi w niej zaleceniami.



Aby uniknąć porażenia prądem nie otwieraj nigdy obudowy. Uszkodzenie plomby gwarancyjnej powoduje utratę gwarancji.



Odłącz urządzenie od sieci podczas burzy lub gdy nie będzie używane przez dłuższy czas. Pamiętaj, że gwarancja nie obejmuje uszkodzeń urządzenia, które są spowodowane uderzeniem pioruna.



Nie wystawiaj urządzenia na bezpośrednie działanie promieni słonecznych. Trzymać z daleka od źródeł ciepła i od wilgotnego otoczenia. Nie zasłaniać otworów wentylacyjnych, tak aby zapewnić prawidłową cyrkulację powietrza.



Ustaw urządzenie w pozycji poziomej, na płaskiej, równej i stabilnej powierzchni.



Jeśli przenosisz urządzenie z ciepłego pomieszczenia do zimnego i na odwrót odczekaj min. 1 godzinę przed włączeniem do prądu. W przeciwnym wypadku mogą wystąpić problemy.



Urządzenie należy trzymać z daleka od wazonów, butelek, akwariów i innych źródeł wody w celu uniknięcia uszkodzenia. Nie należy dotykać wtyczki zasilania gołymi rękoma.



Nie stawiaj żadnych przedmiotów na obudowie urządzenia. Może to spowodować przegrzewanie i problemy z odbiorem.

Przed rozpoczęciem czynności konserwacyjnych lub instalacyjnych należy odłączyć odbiornik od sieci elektrycznej. Do czyszczenia odbiornika nie należy stosować alkoholu ani płynów zawierających amoniak. W razie potrzeby czyścić za pomocą miękkiej, niestrzępiącej się szmatki zwilżonej łagodnym roztworem wody z mydłem.

- Nie podłączaj żadnych kabli kiedy wtyczka zasilania jest w gniazdku.
- Sprawdź czy masz sprawne kable. Kable uszkodzone mogą spowodować pożar.
- Wyłącz odbiornik z zasilania przy podłączeniu okablowania.

Oprogramowanie do pobrania

Firma Ferguson wykorzystwała wszystkie dostępne jej możliwości, aby dostarczyć użytkownikom aktualizacje oprogramowania, pozwalające na poprawę parametrów pracy urządzenia. Firma Ferguson zastrzega sobie prawo do wnoszenia poprawek, zmian lub modyfikacji oprogramowania stosowanego w urządzeniu na dowolnej podstawie i bez wcześniejszego powiadomienia o takich zmianach. Aktualna wersja oprogramowania dostępna jest na stronie internetowej <http://www.ferguson-digital.eu>

O instrukcji obsługi

Firma Ferguson wykorzystała wszystkie dostępne jej możliwości, aby zapewnić najbardziej aktualne informacje o swoich produktach. Firma Ferguson nie udziela gwarancji związanych z zawartością niniejszej instrukcji obsługi oraz zrzeka się wszelkich domniemych gwarancji dotyczących wartości rynkowej lub przydatności jej do określonych celów. Zawarte tutaj informacje służą jako wskazówki pozwalające na użytkowanie i konserwację odtwarzacza.

Firma Ferguson zastrzega sobie prawo do wnoszenia poprawek, zmian lub tłumaczenia Instrukcji obsługi bez wcześniejszego powiadomienia o takich zmianach. Z tego względu zaleca się regularne odwiedzanie naszej witryny internetowej w celu uzyskania najnowszych informacji.

Oznaczenia wykorzystane w odtwarzaczu



Ostrzeżenie: ryzyko porażenia elektrycznego - nie otwierać

Napis ten ostrzega przed otwieraniem obudowy odtwarzacza. Do otwierania obudowy upoważnieni są wyłącznie autoryzowani pracownicy serwisowi.



Oznaczenie CE

Oznaczenie to informuje, że urządzenie zgodne jest z warunkami dyrektywy 2014/30/EU dotyczącej przestrzegania przez kraje członkowskie przepisów zgodności elektromagnetycznej oraz warunkami dyrektyw 2014/35/EU dotyczącej przestrzegania przez kraje członkowskie przepisów niskiego napięcia i bezpieczeństwa związanego z obsługą urządzeń elektrycznych.

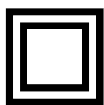

Logo podwójna izolacja

Logo to informuje, że urządzenie jest urządzeniem bezpiecznym pod względem elektrycznym, o ile wykorzystywany jest zgodnie z zaleceniami określonymi w rozdziale dotyczącym bezpieczeństwa.



Bierzmy czynny udział w ochronie środowiska!

Twoje urządzenie jest zbudowane z materiałów, które mogą być poddane ponownemu przetwarzaniu lub recyklingowi. W tym celu należy je dostarczyć do wyznaczonego punktu zbiórki.



Logo RoHS

Logo to informuje, że urządzenie zgodne jest z warunkami dyrektywy 2011/65/EU (potocznie znanej jako Restriction of Hazardous Substances Directive lub RoHS). Dyrektywa RoHS obejmuje swoim działaniem ograniczenia na etapie produkcji w wprowadzaniu substancji niebezpiecznych w elektronice.



Piktogram ostrzegający o emisji światła laserowego

Ten odtwarzacz jest produktem z laserem 1 klasy. Użytkowanie urządzenia niezgodnie z jego przeznaczeniem może spowodować narażenie na działanie niebezpiecznego promieniowania laserowego. Wiązka lasera jest niebezpieczna dla oczu, nie próbuj zdemontować obudowy. Naprawę sprzętu pozostaw wykwalifikowanemu personelowi.

1. Podstawowe informacje

1.1. Główne cechy:

- Odtwarzanie płyt DVD-video
- Odtwarzanie plików multimedialnych

1.2. Zawartość pudełka:

- Pilot zdalnego sterowania
- Instrukcja użytkownika
- Odtwarzacz DVD

1.3. Ważne wskazówki do obsługi odtwarzacza

Odtwarzacz DVD posiada uproszczony interfejs ekranowy (klawisz menu), pozwalający na przeglądanie zawartości nośnika (w zakresie obsługiwanych formatów) za pomocą krzyża nawigacyjnego z poziomu pilota.

UWAGA: Formaty nie obsługiwane przez urządzenie mogą nie pojawić się w przeglądarce multimediiów.

Pod klawiszem SETUP znajdują się ustawienia urządzenia.

UWAGA: Proszę pamiętać, że nowe oprogramowanie może zmienić funkcjonalność odbiornika. Zdjęcia i opisy zamieszczone w instrukcji mają charakter poglądowy. Jeśli zauważą Państwo błąd prosimy o jego zgłoszenie, dołożymy wszelkich starań aby go poprawić.

2. Pilot zdalnego sterowania

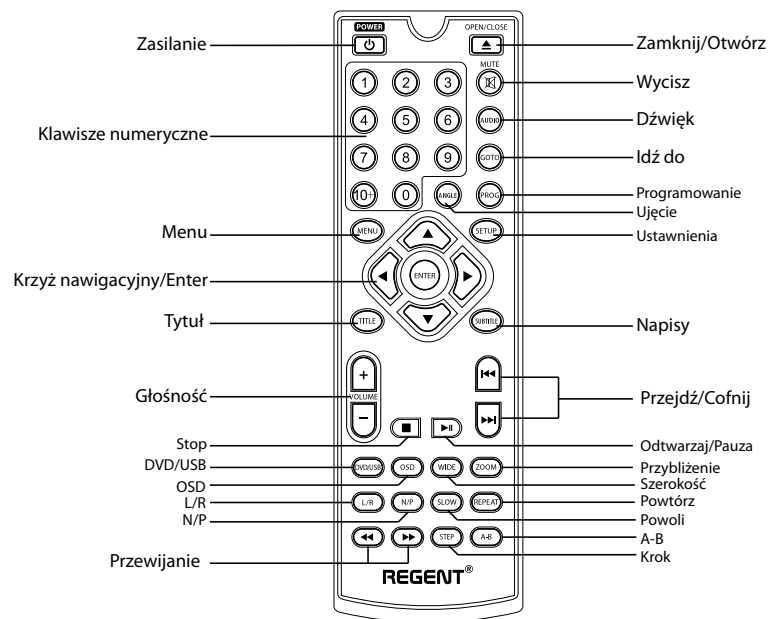

Opis przycisków:

Zasilanie – Włącza i wyłącza urządzenie

Klawisze numeryczne – do wprowadzania Cyfr

Menu – przejście do menu płyty/przeglądarki multimediiów

Krzyż nawigacyjny/Enter – do nawigacji w menu i przeglądarce multimediiów. Enter dla wyboru

Tytuł – pokazuje tytuł płyty DVD

Głośność – dostosowanie głośności

Stop – zatrzymanie odtwarzania

DVD/USB – wybór nośnika

OSD – menu ekranowe

L/R – przełączenie między lewym i prawym kanałem Audio

N/P – przełączenie między systemem PAL a NTC

Przewijanie – przewijania w przód i tył

Zamknij/Otwórz – do otwierania i zamykania tacki płyt

Wycisz – wyciszanie odtwarzacza DVD

Dźwięk – Wybieranie ścieżki dźwiękowej jeśli jest dostępna

Idź do – wybieranie tytułu, rozdziału lub czasu

Programowanie – ustawianie kolejności odtwarzania

Ujęcie – zmiana między różnymi ujęciami kamery

Ustawienia – Do wejścia lub wyjścia z ustawień

Napisy – zmiana lub wyłączenie napisów

Przejdź/cofnij – przejście do następnego/poprzedniego rozdziału/tytułu

Odtwarzanie/Pauza – odtwarzaj lub zatrzymaj

Przybliżenie – powiększanie obrazu

Szerokość – zmiana szerokości obrazu

Powtórz – zmiana trybu powtarzania

Powoli – zwolnione przeglądanie video

A-B – tworzenie pętli z pkt A do pkt B w odtwarzanym DVD

Krok – przeglądanie klatka po klatce

3. Wygląd panelu przedniego i tylnego

panel przedni odtwarzacza DVD

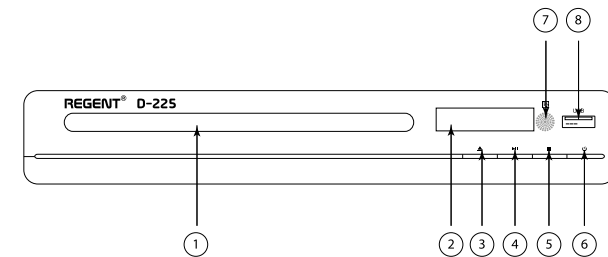

1. tacka odtwarzacza

2. wyświetlacz

3. wysuń/wsuń tackę

4. odtwarzaj/pauza

5. stop

6. wyłączenie

7. sensor podczerwieni

8. złącze USB

panel tylny odtwarzacza DVD

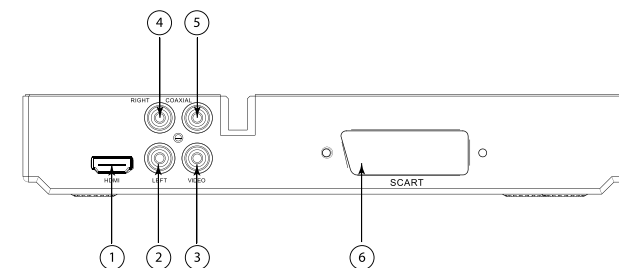

1. złącze HDMI

2. wyjście audio RCA lewe

3. wyjście RCA video

4. wyjście audio RCA prawe

5. koncentryczne wyjście cyfrowe

6. złącze SCART

4. Obsługa i podłączenie

Zasilanie

Podłącz odtwarzacz DVD za pomocą dołączonego przewodu zasilającego do standardowego gniazda zasilającego.

Podłączenie wideo i audio

Zauważ: Przed podłączeniem lub zmianą podłączenia, upewnij się że wszystkie urządzenia są odłączone od zasilania.

Zauważ: Oba złącza (wideo i audio) należy podłączyć od DVD do odbiornika Telewizyjnego

Wyjście stereo audio RCA:

1. Używaj złącza stereo audio RCA by przesłać dźwięk z DVD do telewizora
2. Wymagany przewód audio RCA
3. Użyj przewodu audio RCA by podłączyć wyjście RCA stereo audio z wejściem RCA stereo audio w telewizorze.
4. Dostosuj połączenia w ustawieniach wejść w telewizorze do użytych w poprzednim kroku.

Koncentryczne SPDIF:

1. Użyj kabla audio koncentrycznego by przesłać wysokiej jakości dźwięk z DVD do systemu audio.
2. Wymagany przewód audio RCA
3. Użyj przewodu audio RCA by podłączyć cyfrowe koncentryczne złącze RCA z wejściem cyfrowym RCA audio w systemie dźwiękowym.
4. Dostosuj połączenia w ustawieniach wejść w telewizorze do użytych w poprzednim kroku.
5. W opcjach ustawień SPDIF ustaw RAW/PCM/wył

Złącze composite video:

1. Używaj złącza composite video by przesłać obraz z DVD do telewizora
2. Wymagany przewód video RCA
3. Użyj przewodu video RCA by podłączyć wyjście RCA video z wejściem RCA video w telewizorze.
4. Dostosuj połączenia w ustawieniach wejść w telewizorze do użytych w poprzednim kroku.

Złącze HDMI (optymalne):

Wymaga kabla HDMI(nie zawarty)

1. Użyj kabla HDMI by podłączyć wyjście HDMI z DVD z wejściem HDMI w telewizorze.
2. Dostosuj połączenia w ustawieniach wejść w telewizorze do użytych w poprzednim kroku.
3. Ustaw rozdzielczość w ustawieniach obrazu.

DVD/CD

Wczytywanie dysku

1. Naciśnij otwórz/zamknij by wysunąć tackę napędu.
2. Połóż płytę na tackę napędu etykietą do góry.
3. Naciśnij otwórz/zamknij by wsunąć tackę napędu.
4. W zależności od zawartości dysku odtwarzanie rozpocznie się automatycznie lub będzie wymagane wybranie pliku z eksploratora.

Nośnik USB

1. Podłącz pamięć USB do portu
2. Wspierane formaty powinny pojawić się w przeglądarce plików.
3. Wciśnij DVD/USB by przełączyć tryb.
4. Użyj krzyża nawigacyjnego by poruszać się w przeglądarce plików.

5. Rozwiązywanie problemów

Przed odesłaniem na serwis sprawdź poniższy instrukcję rozwiązywania problemów.

Objaw	Rozwiązanie
Brak zasilania	<ul style="list-style-type: none"> • Poprawnie podłącz kabel zasilający do ściennego gniazda zasilającego.
Brak obrazu	<ul style="list-style-type: none"> • Wybierz odpowiednie wejście obrazu na telewizorze. • Podłącz poprawnie złącze obrazu do telewizora. • Włącz telewizor.
Brak dźwięku	<ul style="list-style-type: none"> • Sprawdź połączenia audio. • Jeśli używasz amplitunera sprawdź inne złącze lub ustawienia wejść.
Odtwarzany obraz jest słabej jakości	<ul style="list-style-type: none"> • Wyczyść dysk.
Odtwarzacz DVD nie rozpoczyna odtwarzania	<ul style="list-style-type: none"> • Włóż płytę jeśli nie ma płyty w napędzie. • Włóż odpowiednią płytę we wspieranym formacie. • Wyczyść płytę. • Włóż płytę w odpowiednią stronę. • Wyłącz blokadę wieku lub zmień jej poziom.
Słychać buczenie lub hałas	<ul style="list-style-type: none"> • Wyczyść urządzenie ściereczką zwilżoną alkoholem. • Wyczyść płytę. • Podłącz poprawnie głośniki i ich elementy. • Odsuń telewizor od sprzętu audio.
Pilot nie działa poprawnie	<ul style="list-style-type: none"> • Wskaż pilotem na sensor podczerwieni DVD. • Używaj pilota w odległości ok 5m. • Usuń przeszkody. • Wymień baterie w pilocie na działające.
Zniekształcony obraz lub bez koloru	<ul style="list-style-type: none"> • Jeśli obraz jest zniekształcony lub smuży sprawdź czy ustawiony jest system kolorów odpowiada systemowi odbiornika telewizyjnego.
Symbol \emptyset pojawia się na wyświetlaczu	<ul style="list-style-type: none"> • Oprogramowanie DVD blokuje daną funkcję w danej chwili. • Oprogramowanie nie wspiera danej funkcji. • Funkcja jest nie dostępna w danej chwili.

Specyfikacja techniczna

System	PAL/AUTO/NTSC
Częstotliwość odbioru:	20HZ-20KHZ (at 1KHz 0dB)
Współczynnik sygnału do zakłóceń	≥ 90 dB (at 1KHz 0dB)
Zniekształcenia dźwięku i zakłócenia	≥ -60 dB (at 1KHz0dB)
Wyjście audio	2.0+0-1.0 Vrms
Wyjście wideo	Composite: 1.0 \pm 0.2Vp-p Impedancja obciążenia: 75 Ω
Zasilacz	110-240V~50/60Hz
Wspierane dyski	DVD/VCD/CD/MP3/Photo CD/ SVCD/JPEG/MPEG-4

Table of Contents

Safety measures	13
Downloadable software	13
About the instruction manual	14
Markings and signs applied to the receiver	14
1. General information	15
1.1. Main features	15
1.2. Box content	15
1.3. Important instructions concerning handling of the device	15
2. Remote Control Unit	16
3. Front panel and rear panel illustration	17
4. Handling and connection	18
5. Troubleshooting	20
Technical Specifications	21

Safety measures

We request that you read the instruction manual and recommendations set forward therein.



In order to avoid an electric shock, never open the housing. Damage to the warranty seal shall void the warranty.



Disconnect the device from the mains during thunderstorms or when it is not to be used for an extended period of time. Please remember that the warranty does not cover damage to the equipment caused by a lightning strike.



Do not expose the device to direct sunlight. Place it away from sources of heat and humidity. Do not cover ventilation ducts, in order to ensure the correct circulation of air.

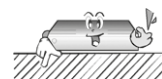

Place the device horizontally on a flat, even and stable surface.



If you move the device from a room that is warm to one that is cold (or vice versa), wait at min. 1 hour before connecting it to the mains. Otherwise, problems may arise.



The device should be placed away from vases, bottles, aquariums and other water containers in order to avoid damage. Do not touch the mains plug with your bare hands.



Do not place any objects on the housing of the device. This may cause overheating and reception problems.

Before starting any maintenance or installation work, disconnect the player from the mains. Do not use alcohol or liquids containing ammonia to clean the player. If necessary, clean it with a soft, lint-free cloth moistened with a mild soap and water solution.

- Do not connect any cables when the power plug is in the socket.
- Check if you have working cables. Damaged cables can cause a fire.
- Disconnect the player from the power supply while making all connections.

Downloadable software

Ferguson has taken every effort to provide users with software updates in order to ensure that the parameters of the device are up to date. Ferguson reserves itself the right to amend, change or modify the software used in the device as it shall choose and without prior notification. The latest version of the software is available on the website <http://www.ferguson-digital.eu>

About the instruction manual

Ferguson has made every effort to provide the most current information about its products. Ferguson does not grant any guarantee as to the contents of the present instruction manual and disclaims any implied guarantees concerning market value or suitability for specific purposes. The information contained herein is an instruction intended to enable the correct usage and maintenance of the player.

Ferguson reserves itself the right to introduce amendments, changes or translations of the instruction manual without prior notification thereof. For this reason, we recommend you regularly visit our website in order to obtain the latest information.

Markings and signs applied to the receiver



Risk of electric shock - do not open

This notice warns the user not to open the device housing. The housing may be opened solely by authorised service technicians.

CE logo



This mark tells you that the device is following the provisions of Council Directive 2014/30/EU on the approximation of the laws of the Member States relating to the electromagnetic compatibility and the provisions of Council Directive 2014/35/EU on the approximation of the laws of the Member States relating to low voltage and electrical safety.

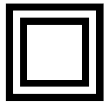

Double insulation logo

This logo informs that the device is an electrically safe device, provided that it is used in accordance with the recommendations set forward in the chapter concerning safety.



Take an active part in protecting the natural environment!

Your device is made from materials that can be processed or recycled. To this end, you should deliver it to a designated collection point.



The RoHS mark

This mark tells you that the device is following The Directive on the Restriction of the Use of Certain Hazardous Substances in Electrical and Electronic Equipment 2011/65/EU (commonly referred to as the Restriction of Hazardous Substances Directive or RoHS).



Laser hazard logo

This player is a class 1 laser product, use of controls or adjustments or performance of procedures other than those specified herein may result in hazardous radiation exposure. As the laser beam used in this dvd video player is harmful to the eyes, do not attempt to disassemble the cabinet. Refer servicing to qualified personnel only.

1. General information

1.1. Main features:

- The DVD-video disc playing
- The multimedia files playing

1.2. Box content:

- RCU - remote control unit
- user manual
- RCA cable
- DVD player

1.3. Important instructions concerning handling of the device

The DVD player has the simplified OSD interface, it allows to browse the media carrier content, you can browse with arrows on the RCU.

NOTE: File formats that DVD-player do not support can not display in media browser.

Device settings show after pressing SETUP button.

NOTE: Please keep in mind that new software may change the functionality of the receiver. Photographs and descriptions included in the instruction manual are for informational purposes only. If you should notice an error, please report it - we shall make every effort to have it rectified.

2. Remote Control Unit

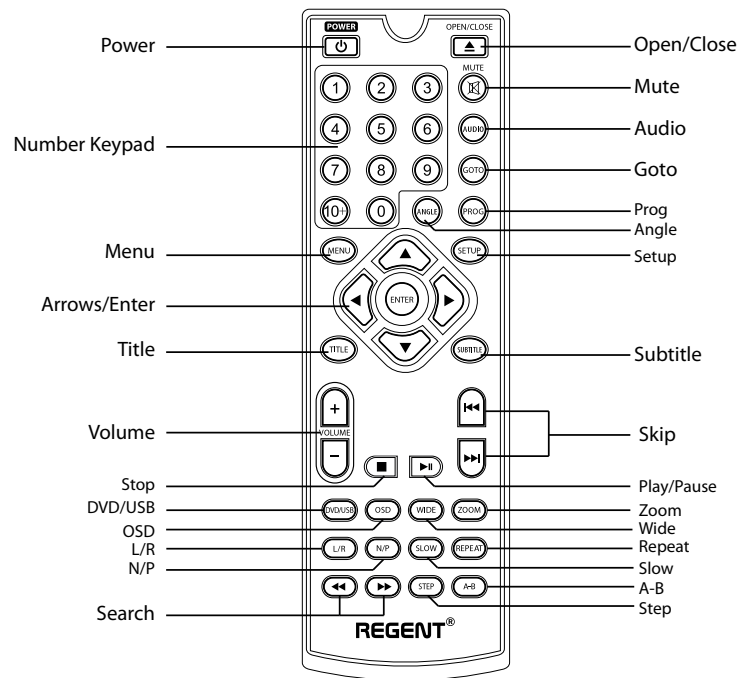

Description of buttons:

Power - Power the unit on and off

Number Keypad - For Inputting Number Digits

Menu - To bring up the DVD Player Menu

Arrows/Enter - Arrows are used for moving around the Menus. Enter is used for Selecting.

Title - To Show the DVD Title

Volume - To adjust the DVD Player Volume

Stop - To Stop the DVD

DVD/USB - To select between DVD and USB Input

OSD - On Screen Display

L/R - Switches between the Left and Right audio channels

N/P - To Select between NTC and PAL

Search - To search forward and backward

Open/Close - To open and close the DVD drawer

Mute - To mute the DVD Player

Audio - To change the audio setting

Goto - To go to a particular title, chapter or time point

Prog - To play contents of disc in the order you want by programming the track to be played

Angle - To switch between Multiple Camera Angles

Setup - To access or exit the SETUP menu

Subtitle - To switch subtitles

Skip - To skip forward to back

Play/Pause - To play or Pause

Zoom - To enlarge the Picture

Wide - Change to wide view

Repeat - To toggle between different repeat modes

Slow - To view slowly

Step - Plays video frame by frame

3. Front panel and rear panel illustration

front of DVD player

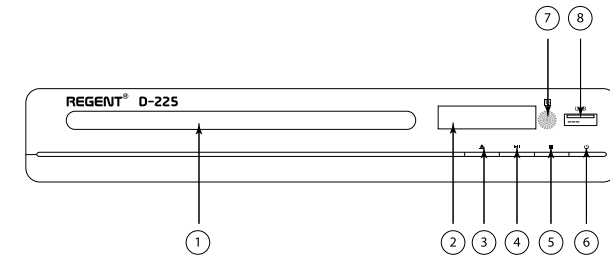

1. DVD door

2. display window

3. OPEN/CLOSE button

4. PLAY/PAUSE button

5. STOP button

6. STANDBY button

7. remote receiver window

8. USB

back of DVD player

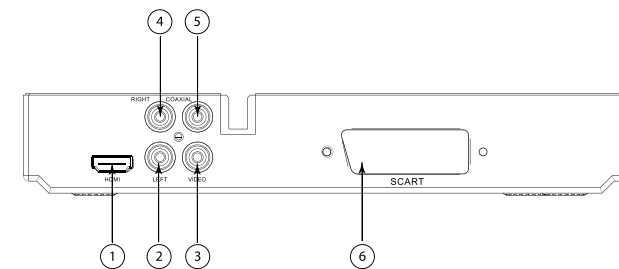

1. HDMI connector

2. RCA left audio output

3. RCA video output

4. RCA right audio output

5. COAXIAL digital audio output

6. SCART connector

4. Handling and connection

Power

Plug the attached AC cord into a standard AC power outlet to power the DVD player.

Connecting Video and Audio

Note: Before making or changing any connections, make sure that all the devices are disconnected from the power outlet.

Note: Both video and audio connections must be made from the DVD Player to your television.

RCA Stereo Audio Output:

1. Use the RCA Stereo Audio Output to send audio from the DVD player to a television.
2. Required an RCA audio cable.
3. Use the RCA audio cable to connect the RCA Stereo Audio Output to an RCA stereo audio input on a television.
4. Adjust the connected televisions input setting to match the input used in the previous step.

Coaxial Digital Audio Output:

1. Use the Coaxial Digital Audio Output to send high quality audio from the DVD player to an audio system.
2. Requires an RCA audio cable.
3. Use the RCA audio cable to connect the Coaxial Digital Audio Output to a coaxial digital input on an audio system.
4. Adjust the connected audio system's input setting to match the input used in the previous step.
5. In the Digital Out portion of the setup menu, adjust to PCM, RAW or off.

Composite Video Output:

1. Use the Composite Video Output to send video from the DVD player to a television.
2. Requires an RCA video cable.
3. Use the RCA video cable to connect the Composite Video Output to a composite video input on a television.
4. Adjust the connected televisions input setting to match the input used in the previous step.

HDMI Output (Best):

Requires a HDMI cable (not Included)

1. Use a HDMI cable to connect the HDMI Output to a HDMI input on a television.
2. Adjust the connected televisions input setting to match the input used in the previous step.
3. Set quality in the video settings.

DVD/CD

Loading a Disc

1. Press the Open/Close button to open the Disc Drawer.
2. Load a disc into the DVD player, label side facing up.
3. Press the Open/Close button to close the Disc Drawer.
4. After a disc is loaded, it will begin playing automatically.

Playing a Loaded Disc

1. Follow the instructions for Loading a Disc.
2. If the disc does not begin playing automatically, press Play/Pause button.

USB Disk/Stick

1. Plug the USB drive into the port.
2. The supported formats should appear in the file browser.
3. Press DVD/USB to switch the mode.
4. Use the navigation cross to navigate in the file browser.

5. Troubleshooting

Before Requesting Service check the following guide for possible cause of a problem before contacting service.

Symptom	Solution
No power	<ul style="list-style-type: none"> • Correctly connect the power cord to a wall outlet.
No picture	<ul style="list-style-type: none"> • Select the correct picture input on the TV. • Connect the picture connector to the TV correctly. • Turn on the TV.
No sound	<ul style="list-style-type: none"> • Check the audio connections. • If you are using an AV receiver check a different connector or input settings.
The playback picture is of poor quality	<ul style="list-style-type: none"> • Clean up the disk.
DVD player does not start playback	<ul style="list-style-type: none"> • Insert a disc if there is no disc in the drive. • Insert a suitable disc in a supported format. • Clean the disc. • Insert the disc in the correct direction. • Disable the age lock or change its level.
There is a humming or noise	<ul style="list-style-type: none"> • Clean the device with a cloth moistened with alcohol. • Clean the disc. • Correctly connect the speakers and their components. • Move the TV away from the audio equipment.
The remote control is not working properly	<ul style="list-style-type: none"> • Point the remote control at the infrared sensor of the DVD. • Use the remote control within 5m. • Remove the obstacles. • Replace the batteries in the remote with working ones.
Color is distorted or not displayed	<ul style="list-style-type: none"> • If the picture is distorted or smudged, check that the color system is set to match that of the TV set.
The ∅ symbol appears in the display	<ul style="list-style-type: none"> • The DVD software is blocking the function at the moment. • The software does not support this function. • The function is not available at the moment.

Technical Specifications

System	PAL/AUTO/NTSC
Reception frequency	20HZ-20KHZ (at 1KHz 0dB)
Signal to noise ratio	≥90dB (at 1KHz 0dB)
Sound distortion and noise	≥-60dB (at 1KHz0dB)
Audio output	2.0+0-1.0 Vrms
Video output	Composite: 1.0±0.2Vp-p Load impedance: 75Ω
Power Supply	110-240V~50/60Hz
Supported drives	DVD/VCD/CD/MP3/Photo CD/ SVCD/JPEG/MPEG-4

Inhaltsverzeichnis

Sicherheitsmassnahmen	23
Herunterladbare Software	23
Über die Bedienungsanleitung	24
Markierungen und Zeichen auf dem Player	24
1. Grundlegende Informationen über den Receiver	25
1.1. Haupteigenschaften	25
1.2. Inhalt der Box	25
1.3. Wichtige Hinweise zur Handhabung des Player	25
2. Fernbedienung	26
3. Vorder-und Rückseite	27
4. Gerätebedienung und Anschluss	28
5. Problembhebung	30
Technische Daten	31

Sicherheitsmassnahmen

Wir bitten Sie, die Bedienungsanleitung und die darin enthaltenen Empfehlungen zu lesen.



Um einen elektrischen Schlag zu vermeiden, darf das Gehäuse nicht geöffnet werden. Eine Beschädigung des Garantiesiegels führt zum Erlöschen der Garantie.



Trennen Sie das Gerät bei Gewittern oder wenn es längere Zeit nicht benutzt werden soll. Bitte beachten Sie, dass die Garantie nicht für Schäden am Gerät gilt, die durch einen Blitzschlag verursacht wurden.



Setzen Sie das Gerät keiner direkten Sonneneinstrahlung aus. Stellen Sie es weg von Wärme- und Feuchtigkeitsquellen. Lüftungskanäle nicht abdecken, um eine korrekte Luftzirkulation zu gewährleisten.

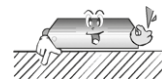

Stellen Sie das Gerät waagrecht auf eine glatte, ebene und stabile Fläche.



Wenn Sie das Gerät von einem warmen in einen kalten Raum (oder umgekehrt) bringen, warten Sie mindestens 1 Stunde, bevor Sie es an das Stromnetz anschließen. Andernfalls kann es zu Problemen kommen.



Das Gerät sollte entfernt von Vasen, Flaschen, Aquarien und anderen Wasserbehältern aufgestellt werden, um Beschädigungen zu vermeiden. Berühren Sie den Netzstecker nicht mit bloßen Händen.



Stellen Sie keine Gegenstände auf das Gehäuse des Gerätes. Dies kann zu Überhitzung und Empfangsstörungen führen.

Vor Beginn der Wartungs- oder Installationsarbeiten den Receiver vom Netz trennen. Reinigen Sie den Receiver nicht mit Alkohol oder ammoniakhaltigen Flüssigkeiten. Reinigen Sie ihn gegebenenfalls mit einem weichen, fusselfreien Tuch, das mit einer sanften Lösung aus Wasser und Seife befeuchtet ist.

- Schließen Sie keine Kabel an, wenn sich der Netzstecker in der Steckdose befindet.
- Überprüfen Sie den Zustand Ihrer Kabel. Beschädigte Kabel können einen Brand verursachen.
- Bitte trennen Sie den Receiver vom Netz, bevor Sie Kabel anschließen.

Herunterladbare Software

Ferguson hat alle Anstrengungen unternommen, den Anwendern Software-Updates zur Verfügung zu stellen, um sicherzustellen, dass die Parameter des Fernsehempfängers auf dem neuesten Stand sind. Ferguson behält sich das Recht vor, die im Fernsehempfänger verwendete Software nach eigenem Ermessen und ohne vorherige Ankündigung zu ändern. Die neueste Version der Software ist auf der Website verfügbar. <http://www.fergusondigital.eu>

Über die Bedienungsanleitung

Ferguson hat alle Anstrengungen unternommen, um die aktuellsten Informationen über seine Produkte bereitzustellen. Ferguson übernimmt keine Garantie für den Inhalt dieser Bedienungsanleitung und lehnt jegliche angedeutete Gewährleistung hinsichtlich Marktwert oder Eignung für bestimmte Zwecke ab. Die hierin enthaltenen Informationen sind eine Anleitung zur korrekten Verwendung und Wartung des Receivers. Ferguson behält sich das Recht vor, ohne vorherige Ankündigung Änderungen, Ergänzungen oder Übersetzungen der Bedienungsanleitung vorzunehmen. Aus diesem Grund empfehlen wir Ihnen, unsere Website regelmäßig zu besuchen, um aktuelle Informationen zu erhalten.

Markierungen und Zeichen auf dem Player



Stromschlaggefahr

Nicht öffnen Dieser Hinweis warnt den Benutzer davor, das Receivergehäuse zu öffnen. Das Gehäuse darf nur von autorisierten Servicetechnikern geöffnet werden.



CE-Logo

Dieses Zeichen weist darauf hin, dass das Gerät den Bestimmungen der Richtlinie 2014/30/EU des Rates zur Angleichung der Rechtsvorschriften der Mitgliedstaaten über die elektromagnetische Verträglichkeit und den Bestimmungen der Richtlinien 2014/35/EU des Rates zur Angleichung der Rechtsvorschriften der Mitgliedstaaten über Niederspannung und elektrische Sicherheit entspricht.

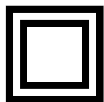

Doppelte Isolierung-Logo

Dieses Logo weist darauf hin, dass der Receiver ein elektrisch sicheres Gerät ist, vorausgesetzt, dass er gemäß den Empfehlungen im Kapitel „Sicherheit“ verwendet wird.



Nehmen Sie aktiv am Umweltschutz teil!

Ihr Gerät besteht aus Materialien, die verarbeitet oder recycelt werden können. Zu diesem Zweck sollten Sie es an einer dafür vorgesehenen Sammelstelle abgeben.



Das RoHS-Zeichen

Dieses Zeichen weist darauf hin, dass das Gerät der Richtlinie zur Beschränkung der Verwendung bestimmter gefährlicher Stoffe in Elektro- und Elektronikgeräten 2011/65/EG (allgemein als Richtlinie zur Beschränkung der Verwendung bestimmter gefährlicher Stoffe oder RoHS bezeichnet) entspricht.



Warnpiktogramm für Laserstrahlung

Dieser Player ist ein Laserprodukt der Klasse 1. Fehlgebrauch kann zu einer Exposition gegenüber gefährlicher Laserstrahlung führen. Der Laserstrahl ist gefährlich für die Augen, versuchen Sie nicht. Versuchen Sie nicht, den Schrank zu zerlegen. Überlassen Sie die Reparatur des Geräts dem Fachpersonal.

1. Grundlegende Informationen über den Receiver

1.1. Haupteigenschaften:

- Wiedergabe von DVD-Video-Discs
- Wiedergabe von Multimedia-Dateien

1.2. Inhalt der Box:

- Fernbedienung
- Handbuch
- DVD Spieler

1.3. Wichtige Hinweise zur Handhabung des Player

Der DVD-Player verfügt über eine vereinfachte Bildschirmoberfläche (Menütaste), die es Ihnen ermöglicht, den Inhalt der Medien (in Bezug auf die unterstützten Formate) mithilfe der Kreuznavigation der Fernbedienung zu durchsuchen.

HINWEIS: Formate, die vom Gerät nicht unterstützt werden, erscheinen möglicherweise nicht im Medienbrowser.

Unter der Taste SETUP finden Sie die Geräteeinstellungen.

HINWEIS: Bitte beachten Sie, dass neue Software die Funktionalität des Empfängers verändern kann. Die Bilder und Beschreibungen in diesem Handbuch dienen nur der Veranschaulichung. Wenn Sie einen Fehler bemerken, melden Sie ihn bitte, wir werden uns bemühen, ihn zu korrigieren.

2. Fernbedienung

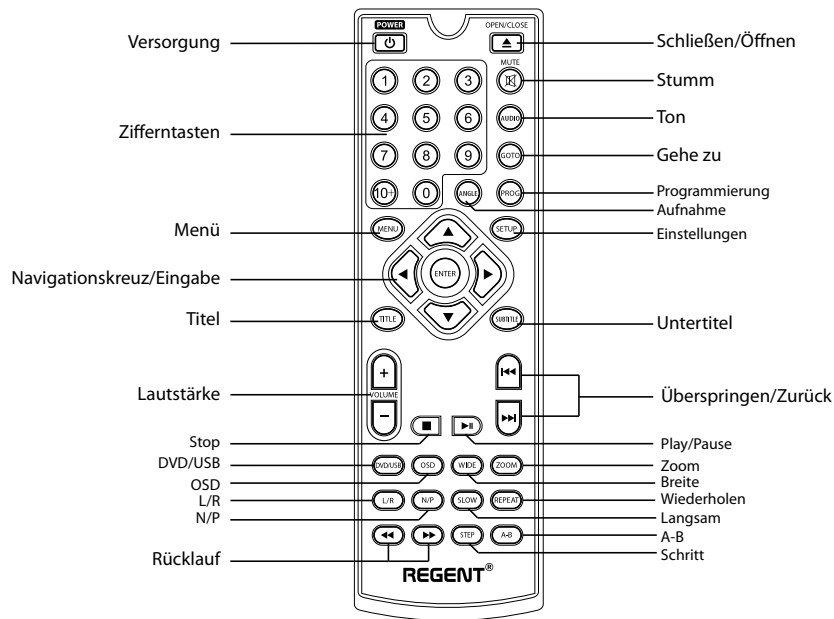

Tastenbeschreibung:

- Versorgung** - Schaltet das Gerät ein und aus
- Zifferntasten** - zur Eingabe von Zahlen
- Menü** - zum Aufrufen des Disc-Menüs/der Medienanzeige
- Navigationskreuz/Eingabe** - für Menünavigation und Medienbrowser. Eingabe zur Auswahl
- Titel** - zeigt den DVD-Titel an
- Lautstärke** - Lautstärke einstellen
- Stop** - Wiedergabe stoppen
- DVD/USB** - Medien auswählen
- OSD** - Bildschirmmenü
- L/R** - Umschalten zwischen linkem und rechtem Audiokanal
- N/P** - Umschalten zwischen PAL und NTC
- Rücklauf** - Schnellvorlauf und Rücklauf
- Schließen/Öffnen** - zum Öffnen und Schließen des Disc-Fachs
- Stumm** - Schaltet den DVD-Player stumm

- Ton** - Wählen Sie einen Surroundtrack, falls verfügbar
- Gehe zu** - Titel, Kapitel oder Zeit wählen
- Programmierung** - Einstellen der Wiedergabereihenfolge
- Aufnahme** - Wechsel zwischen verschiedenen Kameraaufnahmen
- Einstellungen** - zum Aufrufen oder Beenden der Einstellungen
- Untertitel** - Untertitel ändern oder ausschalten
- Überspringen/Zurück** - zum nächsten/vorherigen Kapitel/Titel gehen
- Play/Pause** - Abspielen oder Anhalten
- Zoom** - Vergrößern Sie das Bild
- Breite** - ändern Sie die Breite des Bildes
- Wiederholen** - Ändern des Wiederholungsmodus
- Langsam** - verlangsamt das Video-Browsing
- A-B** - erzeugt eine Schleife von Punkt A zu Punkt B in der Wiedergabe-DVD
- Schritt** - Frame für Frame durchsuchen

3. Vorder-und Rückseite

DVD Player Frontplatte

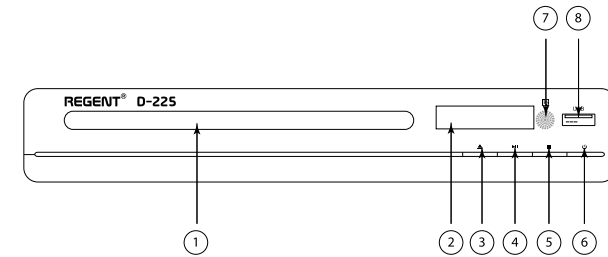

1. Laufwerksfach
2. Display
3. Auswerfen/Einziehen
4. Play/Pause
5. Stopp
6. Aus
7. Infrarotsensor
8. USB-Anschluss

Rückwand des DVD-Players

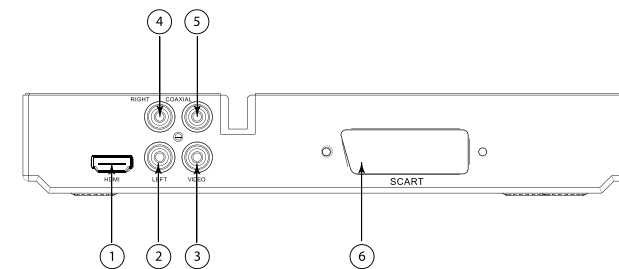

1. HDMI-Anschluss
2. Audio-RCA-Ausgang Links
3. RCA-Videoausgang
4. RCA-Audioausgang Rechts
5. COAXIAL digitaler Audioausgang
6. SCART-Anschluss

4. Gerätebedienung und Anschluss

Versorgung

Schließen Sie den DVD-Player mit dem mitgelieferten Netzkabel an eine normale Steckdose an.

Video- und Audioanschlüsse

Hinweis: Stellen Sie vor dem Anschließen oder Ändern des Anschlusses sicher, dass alle Geräte von der Spannungsversorgung getrennt sind.

Hinweis: Beide Anschlüsse (Video und Audio) müssen von der DVD an das Fernsehgerät angeschlossen werden.

Stereo-Audio RCA-Ausgang:

1. Verwenden Sie den Stereo-Audio-Cinch-Anschluss, um den Ton von der DVD zum Fernseher zu senden.
2. RCA-Audiokabel erforderlich.
3. Verwenden Sie das Cinch-Audiokabel, um den Stereo-Audio-Cinch-Ausgang mit dem Stereo-Audio-Cinch-Eingang am Fernsehgerät zu verbinden.
4. Passen Sie die Anschlüsse in den Eingangseinstellungen des Fernsehers an die im vorherigen Schritt verwendeten an.

Koaxial SPDIF:

1. Verwenden Sie ein Koaxial-Audiokabel, um qualitativ hochwertigen Ton von einer DVD an Ihr Audiosystem zu senden.
2. RCA-Audiokabel erforderlich.
3. Verwenden Sie ein Cinch-Audiokabel, um den digitalen koaxialen Cinch-Stecker mit dem digitalen Cinch-Audioeingang an Ihrem Soundsystem zu verbinden.
4. Passen Sie die Anschlüsse in den Eingangseinstellungen des Fernsehers an die im vorherigen Schritt verwendeten an.
5. Stellen Sie in den SPDIF-Einstellungsoptionen RAW/PCM/off ein.

Composite-Video-Anschluss:

1. Verwenden Sie den Composite-Video-Anschluss, um das Bild von der DVD an Ihr Fernsehgerät zu senden.
2. Sie benötigen ein RCA-Videokabel.
3. Verwenden Sie ein RCA-Videokabel, um den RCA-Videoausgang mit dem RCA-Videoeingang zu verbinden Eingang an Ihrem Fernsehgerät.
4. Passen Sie die Anschlüsse in den Eingangseinstellungen Ihres Fernsehers an die im vorherigen Schritt verwendeten Anschlüsse an.

HDMI-Anschluss (Optimum):

Erfordert HDMI-Kabel (nicht im Lieferumfang enthalten).

1. Verwenden Sie ein HDMI-Kabel, um den HDMI-Ausgang des DVD-Geräts mit dem HDMI-Eingang des Fernsehers zu verbinden.

2. Passen Sie die Anschlüsse in den Eingangseinstellungen am Fernsehgerät an die im vorherigen Schritt verwendeten an.
3. Stellen Sie die Auflösung in den Bildeinstellungen ein.

DVD/CD

Laden einer Disc

1. Drücken Sie auf open/close, um das Laufwerksfach auszuwerfen.
2. Legen Sie die Disc mit der beschrifteten Seite nach oben in das Laufwerkfach.
3. Drücken Sie auf open/close, um das Laufwerksfach einzuwerfen.
4. Je nach Inhalt der Disc startet die Wiedergabe automatisch oder Sie müssen eine Datei aus dem Explorer auswählen.

USB-Stick

1. Stecken Sie Ihr USB-Flash-Laufwerk in den USB-Anschluss.
2. Unterstützte Formate sollten im Dateibrowser erscheinen.
3. Drücken Sie DVD/USB, um den Modus zu wechseln.
4. Verwenden Sie das Navigationskreuz, um durch den Dateibrowser zu navigieren.

5. Problembehebung

Bevor Sie das Gerät zur Reparatur einschicken, lesen Sie bitte die unten stehende Anleitung zur Fehlerbehebung.

Symptom	Lösung
Kein Strom	<ul style="list-style-type: none"> • Korrektes Anschließen des Netzkabels an die Wandsteckdose.
Kein Bild	<ul style="list-style-type: none"> • Wählen Sie den richtigen Bildeingang am Fernsehgerät. • Wählen Sie den richtigen Bildeingang am Fernsehgerät. • Schließen Sie den Bildstecker richtig an das Fernsehgerät an/Schalten Sie den Fernseher ein.
Kein Ton	<ul style="list-style-type: none"> • Überprüfen Sie die Audioverbindungen. • Wenn Sie einen Empfänger verwenden, prüfen Sie die anderen Anschluss- oder Eingangseinstellungen.
Das Bild ist von schlechter Qualität	<ul style="list-style-type: none"> • Reinigen Sie die Disc.
DVD-Player startet nicht die Wiedergabe	<ul style="list-style-type: none"> • Legen Sie eine Disc ein, wenn sich keine Disc im Laufwerk befindet. • Legen Sie eine geeignete Disc in einem unterstützten Format ein. • Reinigen Sie die Disc. • Legen Sie die Disc in der richtigen Richtung ein. • Deaktivieren Sie die Alterssperre oder ändern Sie ihre Stufe.
Summende oder brummende	<ul style="list-style-type: none"> • Geräusche Reinigen Sie das Gerät mit einem mit Alkohol befeuchteten Tuch. • Reinigen Sie die Disc. • Schließen Sie Lautsprecher und Komponenten korrekt an. • Stellen Sie das Fernsehgerät weiter weg von den Audiogeräten.
Die Fernbedienung funktioniert nicht richtig	<ul style="list-style-type: none"> • Richten Sie die Fernbedienung auf den Infrarotsensor des DVD-Geräts. • Verwenden Sie die Fernbedienung in einem Abstand von ca. 5 m. • Entfernen Sie alle Hindernisse. • Ersetzen Sie die Batterien in der Fernbedienung durch funktionierende Batterien.
Verzerrtes Bild oder keine Farbe	<ul style="list-style-type: none"> • Wenn das Bild verzerrt oder streifig ist, prüfen Sie, ob das Farbsystem auf das des Fernsehgeräts.
∅ Symbol erscheint im Display	<ul style="list-style-type: none"> • Die DVD-Software blockiert gerade eine Funktion. • Die Software unterstützt die Funktion nicht. • Die Funktion ist derzeit nicht verfügbar.

Technische Daten

System	PAL/AUTO/NTSC
Frequenz des Empfangs	20HZ-20KHZ (at 1KHz 0dB)
Signal-Störungs-Verhältnis	≥90dB (at 1KHz 0dB)
Tonverzerrungen und Störungen	≥-60dB (at 1KHz0dB)
Audioausgang	2.0+0-1.0 Vrms
Video-Ausgang	Composite: 1.0±0.2Vp-p Lastimpedanz: 75Ω
Spannungsversorgung	110-240V~50/60Hz
Unterstützte Laufwerke	DVD/VCD/CD/MP3/Photo CD/ SVCD/JPEG/MPEG-4

Sommario

Misure di sicurezza	33
Software scaricabile	33
Informazioni sul manuale d'uso	34
Marcature utilizzate nel lettore	34
1. Informazioni di base	35
1.1. Caratteristiche principali	35
1.2. Contenuto della confezione	35
1.3. Suggerimenti importanti per il funzionamento del lettore	35
2. Telecomando	36
3. Vista del pannello anteriore e posteriore	37
4. Funzionamento e collegamento	38
5. Risoluzione dei problemi	40
Specifiche tecniche	41

Misure di sicurezza

Si prega di leggere attentamente questo manuale e le sue raccomandazioni.



Per evitare scosse elettriche, non aprire mai l'alloggiamento. Il danneggiamento del sigillo di garanzia invaliderà la garanzia.



Scollegare il dispositivo dalla rete durante i temporali o quando non verrà utilizzato per un lungo periodo. Ricorda che la garanzia non copre i danni al dispositivo causati da un fulmine.



Non esporre il dispositivo alla luce solare diretta. Tenere lontano da fonti di calore e ambienti umidi. Non bloccare le aperture di ventilazione per garantire una corretta circolazione dell'aria.



Posizionare il dispositivo in posizione orizzontale su una superficie piana, uniforme e stabile.



Se sposti il dispositivo da una stanza calda a una fredda e viceversa, attendi almeno 1 ora prima dell'accensione. In caso contrario, potrebbero sorgere problemi.



Tenere il dispositivo lontano da vasi di fiori, bottiglie, acquari e altre fonti d'acqua per evitare danni. Non toccare la spina di alimentazione a mani nude.



Non collocare alcun oggetto sull'alloggiamento del dispositivo. Ciò può causare surriscaldamento e problemi con la ricezione.

Prima di iniziare qualsiasi lavoro di manutenzione o installazione, scollegare il ricevitore dalla rete. Non utilizzare alcol o liquidi contenenti ammoniaca per pulire il ricevitore. Se necessario, pulirlo con un panno morbido e privo di lanugine inumidito con una soluzione di acqua e sapone delicato.

- Non collegare alcun cavo quando la spina di alimentazione è nella presa.
- Controlla se hai cavi funzionanti. I cavi danneggiati possono provocare un incendio.
- Scollegare il ricevitore dall'alimentazione mentre si effettuano tutti i collegamenti.

Software scaricabile

Ferguson ha utilizzato tutte le opzioni disponibili per fornire agli utenti aggiornamenti software, consentendo il miglioramento dei parametri operativi del dispositivo. Ferguson si riserva il diritto di emendare, cambiare o modificare il software utilizzato nel dispositivo su qualsiasi base e senza preavviso di tali modifiche. La versione attuale del software è disponibile sul sito web <http://www.ferguson-digital.eu>

Informazioni sul manuale d'uso

Ferguson ha sfruttato tutte le possibilità disponibili per fornire le informazioni più aggiornate sui suoi prodotti. Ferguson non concede alcuna garanzia in merito al contenuto di questo manuale e declina qualsiasi garanzia implicita in merito al valore di mercato o all'idoneità per scopi specifici. Le informazioni qui contenute sono fornite come linee guida per l'uso e la manutenzione del lettore.

Ferguson si riserva il diritto di modificare, cambiare o tradurre il Manuale dell'operatore senza previa notifica di tali modifiche. Si consiglia pertanto di visitare regolarmente il nostro sito Web per le informazioni più recenti.

Marcature utilizzate nel lettore



Avviso di pericolo di scossa elettrica - non aprire

Questa iscrizione avverte di non aprire la custodia del giocatore. Solo il personale di assistenza autorizzato può aprire l'alloggiamento.

Marcatura CE



Questa marcatura indica che il dispositivo è conforme alle disposizioni della Direttiva 2014/30/UE relativa alla conformità degli Stati membri alle norme di compatibilità elettromagnetica e alle condizioni della Direttiva 2014/35/UE relativa al rispetto da parte degli Stati membri della bassa tensione e norme di sicurezza relative al funzionamento dei dispositivi elettrici.

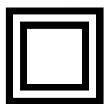

Logo a doppio isolamento

Questo logo indica che il dispositivo è elettricamente sicuro, a condizione che venga utilizzato secondo le istruzioni nel capitolo sulla sicurezza.



Partecipiamo attivamente alla tutela dell'ambiente!

Il dispositivo è realizzato con materiali che possono essere rielaborati o riciclati. A tal fine, devono essere consegnati a un punto di raccolta designato.



Logo RoHS

Questo logo informa che il dispositivo è conforme alle disposizioni della Direttiva 2011/65/UE (comunemente nota come Direttiva sulla restrizione delle sostanze pericolose o RoHS). La direttiva RoHS copre le restrizioni nella fase di produzione nell'introduzione di sostanze pericolose nell'elettronica.



Pittogramma di avvertenza sull'emissione di luce laser

Questo lettore è un prodotto laser di classe 1. L'utilizzo del dispositivo contrario all'uso previsto può causare l'esposizione a radiazioni laser pericolose. Il raggio laser è pericoloso per gli occhi, non cercare di smontare l'alloggiamento. Affidare la riparazione dell'attrezzatura a personale qualificato.

1. Informazioni di base

1.1. Caratteristiche principali:

- Riproduzione di DVD-video
- ORiproduzione di file multimediali

1.2. Contenuto della confezione:

- Telecomando
- Manuale d'uso
- Lettore DVD

1.3. Suggerimenti importanti per il funzionamento del lettore

Il lettore DVD dispone di un'interfaccia a schermo semplificata (tasto menu) che consente di visualizzare il contenuto del supporto (nella gamma di formati supportati) utilizzando la croce di navigazione dal telecomando.

NOTA: i formati non supportati dal dispositivo potrebbero non essere visualizzati nel browser multimediale.

Le impostazioni del dispositivo si trovano sotto il pulsante SETUP.

ATTENZIONE: Si noti che il nuovo software potrebbe cambiare funzionalità del lettore. Le foto e le descrizioni nel manuale sono solo di riferimento. Se noti un errore, segnalalo, faremo del nostro meglio per correggerlo.

2. Telecomando

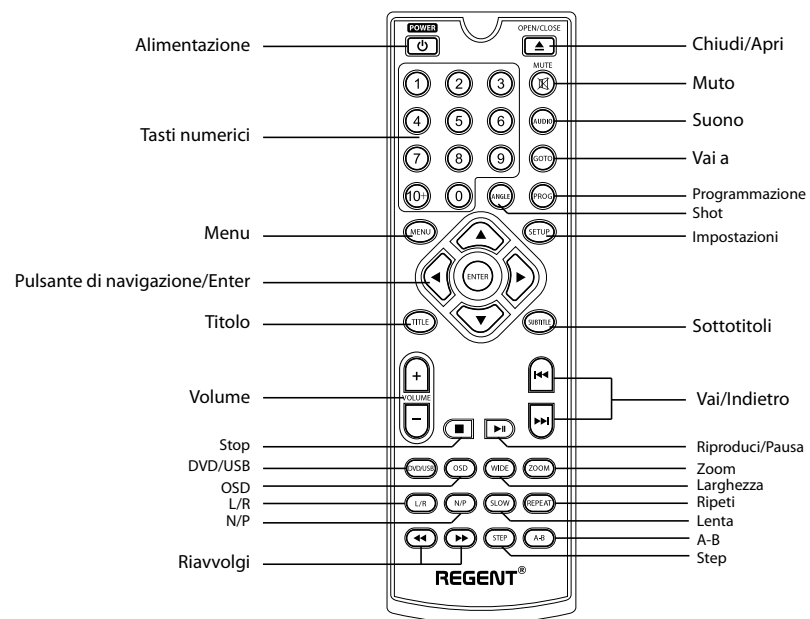

Descrizione dei pulsanti:

Alimentazione - accende e spegne il dispositivo

Tasti numerici - per immettere le cifre

Menu - consente di accedere al menu del disco/browser multimediale

Pulsante di navigazione/Enter - per la navigazione nei menu e il browser multimediale. Enter per la selezione

Titolo - mostra il titolo del DVD

Volume - regola il volume

Stop - smetti di ricevere

DVD/USB - scelta del vettore

OSD - Menu su schermo

L/R - Cambia tra i canali audio sinistro e destro

N/P - passa dal sistema PAL a quello NTC

Riavvolgi - Avanti veloce e riavvolgi

Chiudi/Apri - per aprire e chiudere il vassoio del disco

Muto - Disattiva il lettore DVD

Suono - selezione di una colonna sonora, se disponibile

Vai a - seleziona un titolo, un capitolo o un tempo

Programmazione - impostazione dell'ordine di riproduzione

Shot - Cambia tra diverse angolazioni della telecamera

Impostazioni - per accedere o uscire dalle impostazioni

Sottotitoli - modifica o disabilita i sottotitoli

Vai/Indietro - Va al capitolo/titolo successivo/precedente

Riproduci/Pausa - riproduci o interrompi

Zoom - ingrandisce l'immagine

Larghezza - cambia la larghezza dell'immagine

Ripeti - cambia la modalità di ripetizione

Lenta - visualizzazione video lenta

A-B - creazione di un loop dal punto A al punto B nel DVD in riproduzione

Step - visualizzazione fotogramma per fotogramma

3. Vista del pannello anteriore e posteriore

pannello frontale del lettore DVD

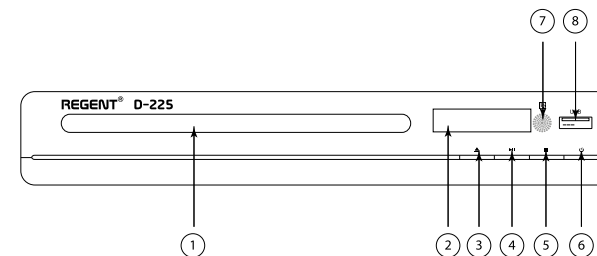

- | | |
|----------------------------------|-------------------------|
| 1. vassoio del lettore | 5. stop |
| 2. schermo | 6. spegni |
| 3. rimuovere/inserire il vassoio | 7. sensore a infrarossi |
| 4. play/pausa | 8. connettore USB |

retro del lettore DVD

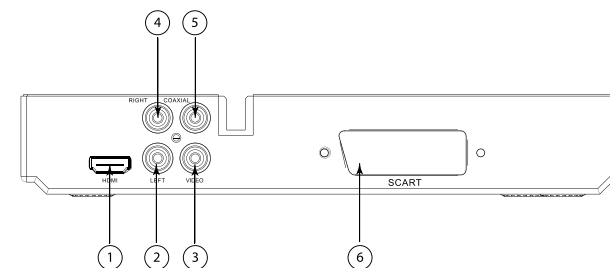

- | | |
|---------------------------|------------------------------------|
| 1. connettore HDMI | 4. uscita audio RCA destra |
| 2. audio out RCA sinistra | 5. uscita audio digitale COASSIALE |
| 3. uscita video RCA | 6. connettore SCART |

4. Funzionamento e collegamento

Energia

Collegare il lettore DVD con il cavo di alimentazione in dotazione a una presa di corrente standard.

Collegamento video e audio

Avviso: prima di collegare o modificare la connessione, assicurarsi che tutti i dispositivi siano scollegati dall'alimentazione.

Nota: entrambi i connettori (video e audio) devono essere collegati dal DVD al televisore.

Uscita audio stereo RCA:

1. Utilizzare il connettore audio stereo RCA per inviare il suono dal DVD al televisore.
2. Cavo audio RCA richiesto.
3. Utilizzare il cavo audio RCA per collegare l'uscita audio stereo RCA all'ingresso audio stereo RCA del televisore.
4. Regolare i collegamenti nelle impostazioni di ingresso sul televisore a quelli utilizzati nel passaggio precedente.

SPDiF coassiale:

1. Utilizzare un cavo audio coassiale per trasferire un suono di alta qualità dal DVD al sistema audio.
2. Cavo audio RCA richiesto.
3. Utilizzare un cavo audio RCA per collegare un connettore coassiale RCA digitale a un ingresso audio RCA digitale sul sistema audio.
4. Regolare i collegamenti nelle impostazioni di ingresso sul televisore a quelli utilizzati nel passaggio precedente.
5. Nelle opzioni di impostazione SPDIF, impostare RAW/PCM/off

Connettore video composito:

1. Usa video composito per inviare immagini dal DVD alla TV.
2. Cavo video RCA richiesto.
3. Utilizzare il cavo video RCA per collegare l'uscita video RCA all'ingresso video RCA del televisore.
4. Regolare i collegamenti nelle impostazioni di ingresso sul televisore a quelli utilizzati nel passaggio precedente.

Connettore HDMI (ottimale):

Richiede un cavo HDMI (non incluso).

1. Utilizzare un cavo HDMI per collegare l'uscita HDMI del DVD all'ingresso HDMI del televisore.
2. Regolare i collegamenti nelle impostazioni di ingresso sul televisore a quelli utilizzati nel passaggio precedente.

3. Imposta la risoluzione nelle impostazioni dell'immagine.

DVD/CD

Caricamento del disco

1. Premere apri/chiudi per espellere il vassoio dell'unità.
2. Posizionare il disco nel vassoio dell'unità con il lato dell'etichetta rivolto verso l'alto.
3. Premere apri/chiudi per inserire il vassoio dell'unità.
4. A seconda del contenuto del disco, la riproduzione si avvia automaticamente oppure sarà necessario selezionare un file da Esplora risorse.

Chiavetta USB

1. Collega l'unità flash USB alla porta.
2. I formati supportati dovrebbero apparire nel browser dei file.
3. Premere DVD/USB per cambiare la modalità.
4. Utilizzare il pulsante di navigazione per navigare nel browser dei file.

5. Risoluzione dei problemi

Si prega di controllare la guida alla risoluzione dei problemi di seguito prima della spedizione per l'assistenza.

Sintomo	Soluzione
No alimentazione	<ul style="list-style-type: none"> Collegare correttamente il cavo di alimentazione a una presa a muro.
Nessuna immagine	<ul style="list-style-type: none"> Selezionare l'ingresso immagine corretto sul televisore. Collegare correttamente il connettore dell'immagine al televisore. Accendi la TV.
Nessun suono	<ul style="list-style-type: none"> Verificare le connessioni audio. Se si utilizza un ricevitore AV, controllare un connettore o impostazioni di ingresso diversi.
L'immagine riprodotta è di scarsa qualità	<ul style="list-style-type: none"> Pulisci il disco.
Il lettore DVD non avvia la riproduzione	<ul style="list-style-type: none"> Inserire un disco se non è presente alcun disco nell'unità. Inserisci il disco appropriato in un formato supportato. Pulisci il disco. Inserire il disco nella direzione corretta. Disattiva il blocco dell'età o modifica il suo livello.
C'è un ronzio o rumore	<ul style="list-style-type: none"> Pulire il dispositivo con un panno inumidito con alcool. Pulisci il disco. Collegare correttamente gli altoparlanti e i loro componenti. Allontanare il televisore dall'attrezzatura audio.
Il telecomando non funziona correttamente	<ul style="list-style-type: none"> Puntare il telecomando verso il sensore a infrarossi del DVD. Utilizzare il telecomando entro 5 m. Rimuovere gli ostacoli. Sostituire le batterie del telecomando con altre funzionanti.
Il colore è distorto o non viene visualizzato	<ul style="list-style-type: none"> Se l'immagine è distorta o macchiata, verificare che il sistema di colore sia impostato in modo da corrispondere a quello del televisore.
Sul display appare il simbolo ø	<ul style="list-style-type: none"> Il software del DVD sta bloccando la funzione al momento. Il software non supporta questa funzione. La funzione non è al momento disponibile.

Specifiche tecniche

Sistema	PAL/AUTO/NTSC
Frequenza di ricezione	20HZ-20KHZ (at 1KHz 0dB)
Rapporto segnale-rumore	≥90dB (at 1KHz 0dB)
Distorsione del suono e rumore	≥-60dB (at 1KHz0dB)
Uscita audio	2.0+0-1.0 Vrms
Uscita video	Composite: 1.0±0.2Vp-p Impedenza di carico: 75Ω
Alimentazione elettrica	110-240V~50/60Hz
Unità supportate	DVD/VCD/CD/MP3/Photo CD/ SVCD/JPEG/MPEG-4

Table des matières

Mesures de sécurité	43
Logiciel téléchargeable	43
À propos du manuel d'utilisation	44
Marquages utilisés dans le joueur	44
1. Informations de base	45
1.1. Caractéristiques principales	45
1.2. Contenu de la boîte	45
1.3. Conseils importants pour l'utilisation du lecteur	45
2. Télécommande	46
3. Vue du panneau avant et arrière	47
4. Fonctionnement et connexion	48
5. Dépannage	50
Spécifications techniques	51

Mesures de sécurité

Veillez lire attentivement le manuel d'utilisation et ses recommandations.



Pour éviter tout choc électrique, n'ouvrez jamais le boîtier. L'endommagement du sceau de garantie annulera la garantie.



Débranchez l'appareil du secteur pendant les orages ou lorsqu'il ne sera pas utilisé pendant une longue période. N'oubliez pas que la garantie ne couvre pas les dommages causés à l'appareil par un coup de foudre.



N'exposez pas l'appareil à la lumière directe du soleil. Tenir à l'écart des sources de chaleur et des environnements humides. Ne bloquez pas les ouvertures de ventilation pour assurer une bonne circulation de l'air.

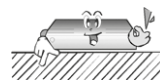

Placez l'appareil en position horizontale sur une surface plane, plane et stable.



Si vous déplacez l'appareil d'une pièce chaude vers une pièce froide et vice versa, attendez au moins 1 heure avant la mise sous tension. Sinon, des problèmes peuvent survenir.

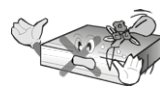

Éloignez l'appareil des vases à fleurs, des bouteilles, des aquariums et d'autres sources d'eau afin d'éviter tout dommage. Ne touchez pas la fiche d'alimentation à mains nues.



Ne placez aucun objet sur le boîtier de l'appareil. Cela peut provoquer une surchauffe et des problèmes de réception.

Avant de commencer tout travail de maintenance ou d'installation, débranchez le récepteur du secteur. N'utilisez pas d'alcool ou de liquides contenant de l'ammoniaque pour nettoyer le récepteur. Si nécessaire, nettoyez-le avec un chiffon doux non pelucheux imbibé d'une solution d'eau et de savon doux.

- Ne connectez aucun câble lorsque la fiche d'alimentation est dans la prise.
- Vérifiez que vos câbles sont opérationnels. Des câbles endommagés peuvent provoquer un incendie.
- Débranchez le récepteur de l'alimentation électrique tout en effectuant toutes les connexions.

Logiciel téléchargeable

Ferguson a utilisé toutes les options disponibles pour fournir aux utilisateurs des mises à jour logicielles, permettant d'améliorer les paramètres de fonctionnement de l'appareil. Ferguson se réserve le droit d'amender, changer ou modifier le logiciel utilisé dans l'appareil sur n'importe quelle base et sans notification préalable de ces changements. La version actuelle du logiciel est disponible sur le site <http://www.ferguson-digital.eu>

À propos du manuel d'utilisation

Ferguson a utilisé toutes les possibilités disponibles pour fournir les informations les plus récentes sur ses produits. Ferguson n'accorde aucune garantie quant au contenu de ce manuel et rejette toute garantie implicite quant à la valeur marchande ou à l'adéquation à des fins spécifiques. Les informations contenues dans ce document sont fournies à titre indicatif pour l'utilisation et la maintenance du lecteur.

Ferguson se réserve le droit d'amender, de changer ou de traduire le manuel d'utilisation sans notification préalable de ces changements. Il est donc recommandé de visiter régulièrement notre site Web pour obtenir les dernières informations.

Marquages utilisés dans le joueur



Avertissement de risque d'électrocution - ne pas ouvrir

Cette inscription met en garde contre l'ouverture du boîtier du joueur. Seul le personnel de service autorisé est autorisé à ouvrir le boîtier.



Marquage CE

Ce marquage indique que l'appareil est conforme aux dispositions de la directive 2014/30/UE relative à la conformité des États membres aux réglementations de compatibilité électromagnétique et aux conditions de la directive 2014/35/UE relatives au respect par les États membres de la basse tension et les règles de sécurité liées au fonctionnement des appareils électriques.

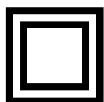

Logo à double isolation

Ce logo indique que l'appareil est électriquement sûr tant qu'il est utilisé conformément aux instructions du chapitre sur la sécurité.



Participons activement à la protection de l'environnement!

Votre appareil est composé de matériaux qui peuvent être retraités ou recyclés. A cet effet, ils doivent être livrés à un point de collecte désigné.



Logo RoHS

Ce logo informe que l'appareil est conforme aux dispositions de la directive 2011/65/UE (communément appelée directive sur la restriction des substances dangereuses ou RoHS). La directive RoHS couvre les restrictions au stade de la production lors de l'introduction de substances dangereuses dans l'électronique.



Pictogramme d'avertissement concernant l'émission de lumière laser

Ce lecteur est un produit laser de classe 1. L'utilisation de l'appareil contrairement à son utilisation prévue peut entraîner une exposition à un rayonnement laser dangereux. Le faisceau laser est dangereux pour les yeux, n'essayez pas retirez les couvercles. Confiez la réparation de l'équipement à un personnel qualifié.

1. Informations de base

1.1. Caractéristiques principales:

- Lecture de DVD-vidéo
- Lecture de fichiers multimédias

1.2. Contenu de la boîte:

- Télécommande
- Manuel de l'Utilisateur
- Lecteur de DVD

1.3. Conseils importants pour l'utilisation du lecteur

Le lecteur DVD dispose d'une interface à l'écran simplifiée (touche de menu) qui vous permet de visualiser le contenu du support (dans la gamme des formats pris en charge) à l'aide de la croix de navigation de la télécommande.

REMARQUE: les formats non pris en charge par l'appareil peuvent ne pas apparaître dans le navigateur multimédia.

Les paramètres de l'appareil se trouvent sous le bouton SETUP.

ATTENTION: Veuillez noter qu'un nouveau logiciel peut modifier la fonctionnalité du récepteur. Les photos et descriptions dans le manuel sont pour référence seulement. Si vous constatez une erreur, veuillez la signaler, nous ferons de notre mieux pour la corriger.

2. Télécommande

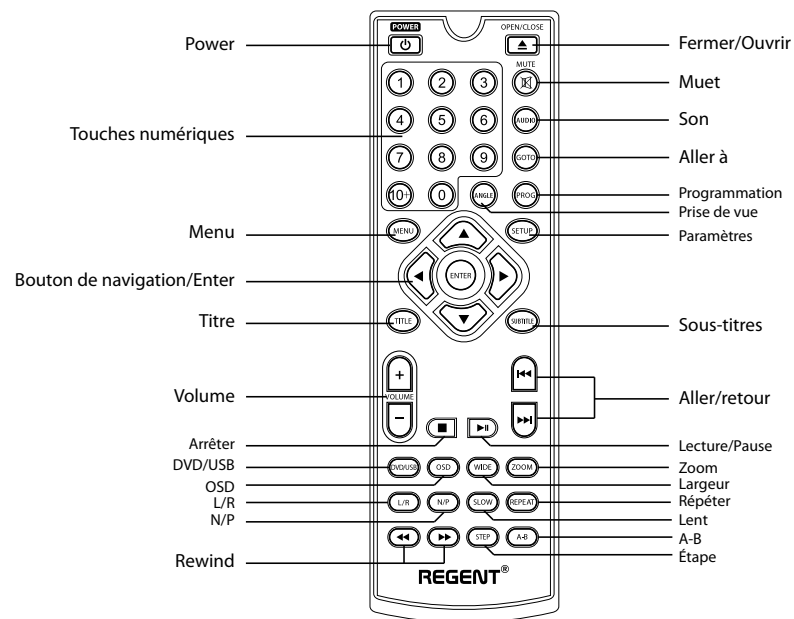

Description des boutons:

Power - allume et éteint l'appareil

Touches numériques - pour entrer des chiffres

Menu - va au menu du disque/navigateur multimédia

Bouton de navigation/Enter - pour la navigation dans les menus et le navigateur multimédia. Entrez pour la sélection.

Titre - affiche le titre du DVD

Volume - régler le volume

Arrêter - arrêter de jouer

DVD/USB - sélection des supports

OSD - menu à l'écran

L/R - basculer entre les canaux audio gauche et droit

N/P - basculer entre les systèmes PAL et NTC

Rewind - avance et retour rapides

Fermer/Ouvrir - pour ouvrir et fermer le plateau de disque

Muet - coupe le lecteur DVD

Son - sélection d'une bande son, si disponible

Aller à - sélectionnez un titre, un chapitre ou une heure

Programmation - réglage de l'ordre de lecture

Prise de vue - changer d'angle de caméra

Paramètres - pour entrer ou quitter les paramètres

Sous-titres - modifier ou désactiver les sous-titres

Aller/retour - aller au chapitre/titre suivant/précédent

Lecture/Pause - lecture ou arrêt

Zoom - zoom avant sur l'image

Largeur - change la largeur de l'image

Répéter - changer le mode de répétition

Lent - visionnage vidéo lent

A-B - création d'une boucle du point A au point B du DVD en cours de lecture

Étape - visualisation image par image

3. Vue du panneau avant et arrière

le panneau avant du lecteur DVD

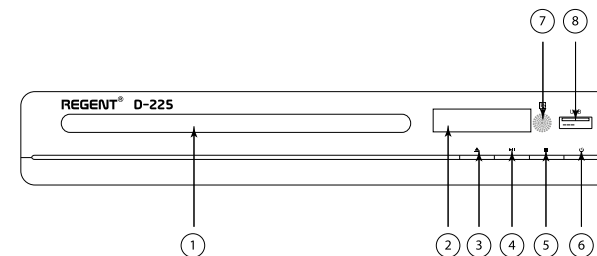

- | | |
|-------------------------------|-----------------------|
| 1. plateau joueur | 5. arrêtez |
| 2. afficher | 6. exclusion |
| 3. retirer/insérer le plateau | 7. capteur infrarouge |
| 4. jouer/pause | 8. connecteur USB |

arrière du lecteur DVD

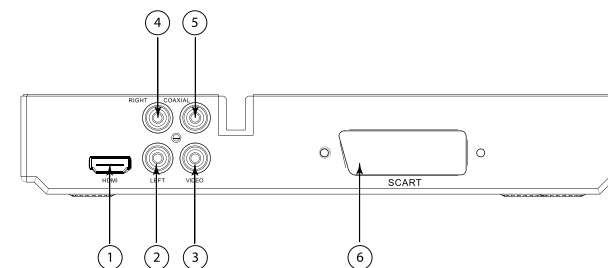

- | | |
|----------------------------|------------------------------------|
| 1. connecteur HDMI | 4. RCA audio out droite |
| 2. sortie audio gauche RCA | 5. sortie audio numérique COAXIALE |
| 3. sortie vidéo RCA | 6. connecteur peritel |

4. Fonctionnement et connexion

Puissance

Connectez le lecteur DVD avec le cordon d'alimentation fourni à une prise de courant standard.

Connexion vidéo et audio

Remarque: avant de connecter ou de modifier la connexion, assurez-vous que tous les appareils sont déconnectés de l'alimentation électrique.

Remarque: les deux connecteurs (vidéo et audio) doivent être connectés du DVD au téléviseur.

Sortie audio stéréo RCA:

1. Utilisez le connecteur audio stéréo RCA pour envoyer le son du DVD au téléviseur.
2. Câble audio RCA requis.
3. Utilisez le câble audio RCA pour connecter la sortie audio stéréo RCA à l'entrée audio stéréo RCA du téléviseur.
4. Ajustez les connexions dans les paramètres d'entrée du téléviseur sur celles utilisées à l'étape précédente.

SPDiF coaxial:

1. Utilisez un câble audio coaxial pour transférer un son de haute qualité d'un DVD vers votre système audio.
2. Câble audio RCA requis.
3. Utilisez le câble audio RCA pour connecter le connecteur coaxial RCA numérique à l'entrée audio RCA numérique de votre système audio.
4. Ajustez les connexions dans les paramètres d'entrée du téléviseur sur celles utilisées à l'étape précédente.
5. Dans les options de configuration SPDIF, réglez RAW/PCM/off.

Connecteur vidéo composite:

1. Utilisez le connecteur vidéo composite pour envoyer la vidéo du DVD au téléviseur.
2. Câble vidéo RCA requis.
3. Utilisez un câble vidéo RCA pour connecter la sortie vidéo RCA à l'entrée vidéo RCA à la télévision.
4. Ajustez les connexions dans les paramètres d'entrée du téléviseur sur celles utilisées à l'étape précédente.

Connecteur HDMI (optimal):

Nécessite un câble HDMI (non inclus).

1. Utilisez un câble HDMI pour connecter la sortie HDMI du DVD à l'entrée HDMI du téléviseur.
2. Ajustez les connexions dans les paramètres d'entrée du téléviseur sur celles utilisées à l'étape précédente.

3. Réglez la résolution dans les paramètres d'image.

DVD/CD

Chargement du disque

1. Appuyez sur ouvrir/fermer pour éjecter le plateau du lecteur.
2. Placez le disque dans le plateau du lecteur, face imprimée vers le haut.
3. Appuyez sur ouvrir/fermer pour insérer le plateau du lecteur.
4. En fonction du contenu du disque, la lecture démarre automatiquement ou vous devrez sélectionner un fichier dans l'explorateur.

Clé USB

1. Branchez la clé USB dans le port.
2. Les formats pris en charge doivent apparaître dans le navigateur de fichiers.
3. Appuyez sur DVD/USB pour changer de mode.
4. Utilisez la croix de navigation pour naviguer dans le navigateur de fichiers.

5. Dépannage

Veillez consulter le guide de dépannage ci-dessous avant l'expédition pour réparation.

Symptôme	Solution
Aucune puissance	<ul style="list-style-type: none"> • Branchez correctement le cordon d'alimentation sur une prise murale.
Pas d'image	<ul style="list-style-type: none"> • Sélectionnez l'entrée d'image correcte sur le téléviseur. • Connectez correctement le connecteur d'image au téléviseur. • Allumez le téléviseur.
Pas de son	<ul style="list-style-type: none"> • Vérifiez les connexions audio. • Si vous utilisez un récepteur AV, vérifiez un connecteur ou des paramètres d'entrée différents.
L'image de lecture est de mauvaise qualité	<ul style="list-style-type: none"> • Nettoyez le disque.
Le lecteur DVD ne démarre pas la lecture	<ul style="list-style-type: none"> • Insérez un disque s'il n'y a pas de disque dans le lecteur. • Insérez un disque approprié dans un format pris en charge. • Nettoyez le disque. • Insérez le disque dans le bon sens. • Désactivez la limite d'âge ou modifiez son niveau.
Il y a un bourdonnement ou un bruit	<ul style="list-style-type: none"> • Nettoyez l'appareil avec un chiffon imbibé d'alcool. • Nettoyez le disque. • Connectez correctement les enceintes et leurs composants. • Éloignez le téléviseur de l'équipement audio.
La télécommande ne fonctionne pas correctement	<ul style="list-style-type: none"> • Dirigez la télécommande vers le capteur infrarouge du DVD. • Utilisez la télécommande à moins de 5m. • Retirez les obstacles. • Remplacez les piles de la télécommande par des piles fonctionnelles.
La couleur est déformée ou ne s'affiche pas	<ul style="list-style-type: none"> • Si l'image est déformée ou tachée, vérifiez que le système couleur est réglé pour correspondre à celui de votre téléviseur.
Le symbole ø apparaît à l'écran	<ul style="list-style-type: none"> • Le logiciel du DVD bloque la fonction pour le moment. • Le logiciel ne prend pas en charge cette fonction. • La fonction n'est pas disponible pour le moment.

Spécifications techniques

Système	PAL/AUTO/NTSC
Fréquence de réception	20HZ-20KHZ (at 1KHz 0dB)
Rapport signal sur bruit	≥90dB (at 1KHz 0dB)
Distorsion sonore et bruit	≥-60dB (at 1KHz0dB)
Sortie audio	2.0+0-1.0 Vrms
Sortie vidéo	Composite: 1.0±0.2Vp-p Impédance de charge: 75Ω
Source de courant	110-240V~50/60Hz
Lecteurs pris en charge	DVD/VCD/CD/MP3/Photo CD/ SVCD/JPEG/MPEG-4

