



# Bezprzewodowy odkurzacz Dreame V11

## Instrukcja Obsługi

Instrukcja użytkowania .....	1
Merci d' avoir .....	13
choisi L' aspirateur Sans Fil Dreame Dreame Bedienungsanleitung für kabellosenStaubsauger .....	26
Приятного пользования! Беспроводной пылесос Dreame .....	39
Benvenuto in Dreame aspirapolvere senza fili .....	53
Manual de usuario de la aspiradora inalámbrica Dreame שואב אבק נטען Dreame מדריך למשתמש .....	66 79
ترحيب المستخدمين Dreame مكنسة كهربائية لاسلكية .....	93

# Instrukcja bezpieczeństwa

W celu zapobieganiu wypadkom, w tym porażenie prądem elektrycznym w wyniku niewłaściwego użytkowania, należy uważnie przeczytać niniejszą instrukcję przed użyciem i zachować ją do wykorzystania w przyszłości.

## Ostrzeżenie

Ten produkt może być używany przez dzieci powyżej 8 roku życia oraz osoby o ograniczonych możliwościach fizycznych, czuciowych, umysłowych bądź nieposiadających odpowiedniego doświadczenia i wiedzy mogą korzystać z tego urządzenia tylko pod nadzorem rodzica lub opiekuna w celu zapewnienia bezpiecznego działania i uniknięcia ryzyka zagrożeń. Dzieci nie powinny przeprowadzać czyszczenia ani prac konserwacyjnych bez nadzoru dorosłych.

Urządzenie nie służy do zabawy. Dzieci nie mogą bawić się tym produktem ani go używać.

prosimy o zachowanie ostrożności przy używaniu odkurzacza w pobliżu dzieci. Nie pozwalaj dzieciom na czyszczenie lub konserwację odkurzacza, chyba że jest on pod nadzorem rodzica lub opiekuna.

Nie należy używać odkurzacza na zewnątrz lub na mokrych powierzchniach. Odkurzacza należy używać tylko na suchych powierzchniach wewnątrz pomieszczeń. Nie wolno dotykać wtyczki lub jakiegokolwiek części odkurzacza mokrymi rękoma.

Aby zmniejszyć ryzyko pożaru, wybuchu lub obrażeń ciała, przed użyciem należy sprawdzić, czy akumulator i ładowarka nie są uszkodzone. Nie używać odkurzacza, jeśli akumulator lub ładowarka są uszkodzone.

Elektroszczotka, akumulator, metalowa wtyczka i odkurzacz są elektrycznie przewodzące i nie powinny być zanurzone w wodzie lub innej cieczy. Po zakończeniu czyszczenia należy wysuszyć filtry.

Używaj tylko oryginalnej ładowarki. Używanie nieoryginalnej ładowarki może spowodować zapalenie się akumulatora.

Nie należy używać odkurzacza do zbierania cieczy łatwopalnych tj. benzyna, wybielaczy, amoniaku lub innych cieczy łatwopalnych.

Nie używać odkurzacza do zbierania cząsteczek suchego tynku, popiołu (tj. popiół kominkowy), lub substancji do palenia materiałów takich jak węgiel, niedopałki papierosów lub zapalki.

Nie używaj odkurzacza do wciągania ostrych przedmiotów jak szkło, gwoździe, śruby lub monety, ponieważ może to uszkodzić odkurzacza.

Trzymaj włosy, fragmenty ubrań, palce i inne części ciała z dala od ruchomych części odkurzacza. Nie kieruj rury, ani innych elementów odkurzania do uszu, oczu oraz nie wkładaj ich do ust.

Nie wkładaj przedmiotów w części odkurzacza, oraz nie używaj go, kiedy któryś z elementów jest zablokowany. Utrzymaj odkurzacza w stanie wolnym od nadmiaru kurzu, włosów, pyłu i innych przedmiotów, ponieważ może to zmniejszyć siłę ciągu.

Nie opieraj odkurzacza o krzesła, stoły i inne niestabilne obiekty, ponieważ może to spowodować uszkodzenie sprzętu lub wyrządzić krzywdę. Jeśli odkurzacza został uszkodzony w wyniku upadku lub działa nieprawidłowo, skontaktuj się z Naszym autoryzowanym serwisem. Nigdy nie naprawiaj urządzenia na własną rękę.

Wszystkie wskazówki odnośnie ładowania akumulatora muszą być ściśle przestrzegane.

Ładowania akumulatora w temperaturze nie zalecanej przez instrukcję może doprowadzić do jego uszkodzenia.

Używaj tylko akcesoriów i części zamiennych autoryzowanych przez Dreame.

Nie używaj odkurzacza bez wyczyszczonego pojemnika oraz filtra.

Upewnij się, że odkurzacza jest wyłączony, gdy pozostaje nie używany oraz gdy przystępujesz do czyszczenia wymiany części i napraw.

Bądź ostrożny używając odkurzacza do sprzątania schodów.

Nie ustawiaj i nie ładuj odkurzacza na dworze, w łazience oraz w okolicy basenu.

Zagrożenia pożarowe: nie używaj żadnych wkładów zapachowych w filtrze odkurzacza. Produkty tego typu mogą zawierać łatwopalne substancje, które mogą wywołać zapłon.

Produkt przeznaczony tylko do użytku domowego.

We Dreame Technology (Tianjin) Limited, niniejszym oświadczamy, że sprzęt jest zgodny z normami Europejskimi. Pełną wersję rozporządzenia EU znajdziesz pod adresem [www.dreame.tech](http://www.dreame.tech) for home use only.

We Dreame Technology (Tianjin) Limited, hereby, declares that this equipment is in compliance with the applicable Directives and European Norms, and amendments. The full text of the EU declaration of conformity is available at the following internet address: [www.dreame.tech](http://www.dreame.tech)



oznacza odłączany zasilacz

# Opis produktu

## Nazwy części

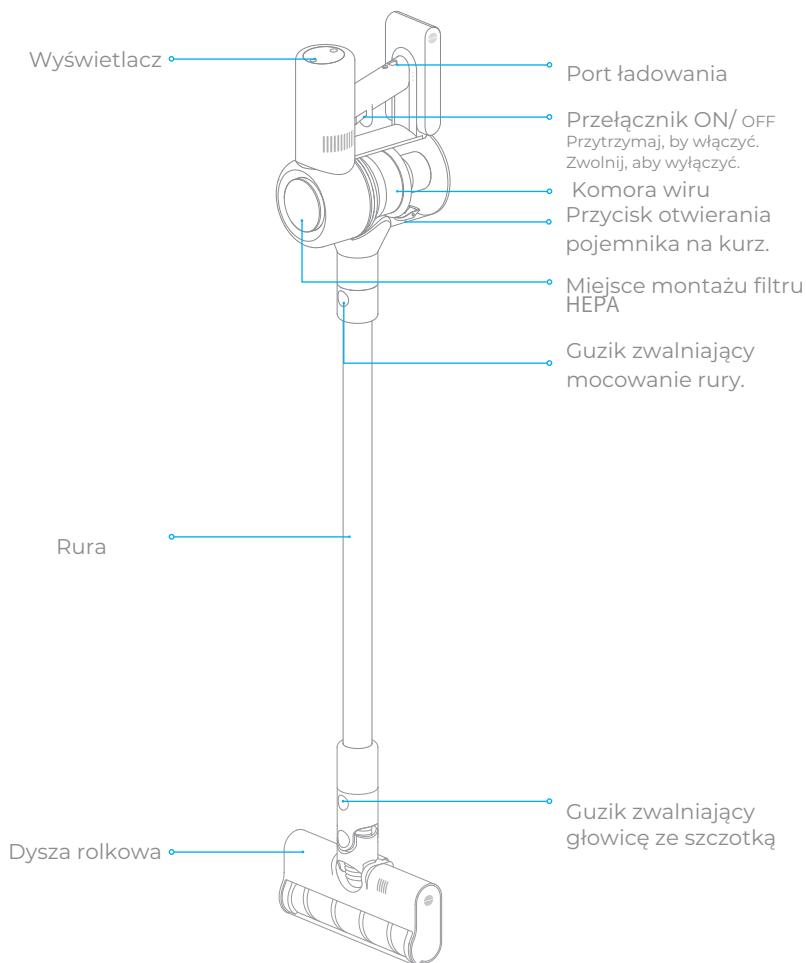

# Opis produktu

## Akcesoria



Ładowarka



Przedłużacz rury



2 w 1 dysza do szczelin

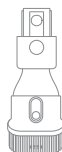

2 w 1 dysza ze szczotką



Rura

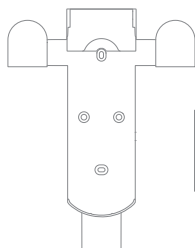

2 w 1 mocowanie do ładowania i przechowywania

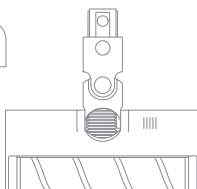

Dysza z miękką szczotką

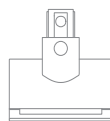

Mała mechaniczna dysza

# Ładowanie

Pamiętaj:

- Pełne naładowanie odkurzacza przed pierwszym użyciem zajmie około 4 godzin.

- Odkurzacz nie może być używany podczas ładowania.

- Odkurzanie w trybie turbo przez dłuższy czas może spowodować nagrzanie akumulatora co wydłuży czas ładowania. Pozostaw odkurzacz na 30 minut do schłodzenia przed podłączeniem do ładowania.

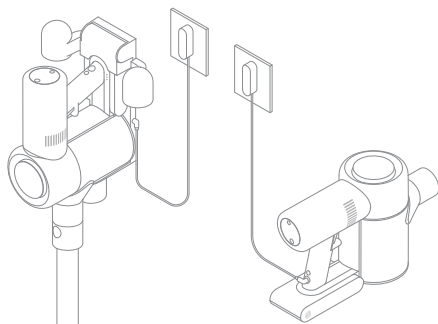

## Wskaźniki naładowania akumulatora



Niski poziom baterii



Połowa poziomu baterii



Prawie pełny poziom baterii



Pełny poziom baterii

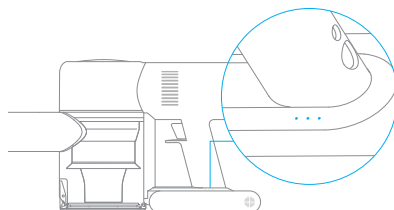

● Off    ⚡ Blinking    ○ On

Pamiętaj.

Kiedy odkurzacz zostanie w pełni naładowany, wskaźniki wyłączą się automatycznie po 5 minutach, a odkurzacz przejdzie w tryb oszczędzania energii.



# Jak używać

## Wstęp do funkcji ekranu.

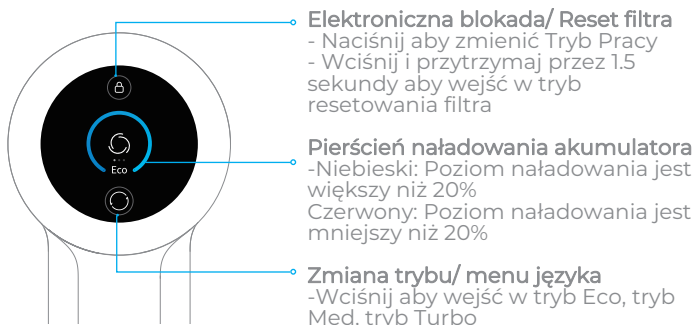

Pamiętaj: Jeśli urządzenie zacznie zachowywać się w sposób nieprawidłowy, ekran powiadomień wyświetli komunikat. W takim wypadku zalecane jest postępowanie wg. instrukcji na wyświetlaczu, aby przywrócić prawidłowe działanie.

## Menu języka

Możesz wybrać w jakim języku będą wyświetlane komunikaty (uproszczony angielski jest domyślnym językiem kiedy włączasz urządzenie), w następujący sposób.



- Naciśnij i przytrzymaj przez 3 sekundy aby wejść w menu języka.
- Naciśnij aby przewijać menu wyboru języka w celu wybrania porządanego języka.
- Naciśnij i przytrzymaj przez 3 sekundy w celu zapisania wybranego języka.

Pamiętaj: Jeśli w ciągu 5 sekund nie dokonasz żadnego wyboru, automatycznie opuścisz menu wyboru języka a wyświetlacz się wyłączy.

# Jak używać

## Tryb czyszczenia

Odkurzacz posiada dwa tryby pracy, które możesz dobrać do swoich potrzeb.

Tryb 1: Przerwany tryb czyszczenia

Naciśnij i przytrzymaj przełącznik odkurzacza aby go włączyć, puść go aby natychmiast wyłączyć.

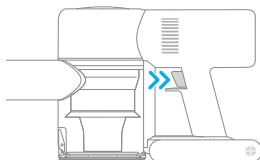

Tryb 2: Ciągły tryb czyszczenia. (elektroniczna blokada)

W trybie czuwania, wciśnij elektroniczny tryb blokady, aby włączyć ciągły tryb czyszczenia, następnie krótko wciśnij przycisk aby uruchomić tryb czyszczenia w trybie ciągłym.

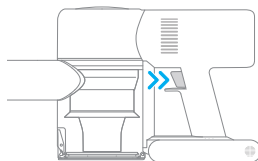

Używaj elektronicznego trybu blokady, aby mieć wolne dłonie i uniknąć angażowania ich do trzymania przycisku.

# Jak używać

## Używanie różnych akcesoriów.

### Miękka dysza rolująca.

Pasująca do odkurzania drewna, płytek, marmuru i innych twardych materiałów oraz dużych kawałków kurzu i odłamków.

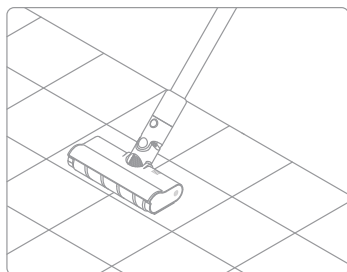

### Mała szczotka mechaniczna

Mocne wibracje czyszczą głęboko materace i tkaniny w celu usunięcia z nich zanieczyszczeń.

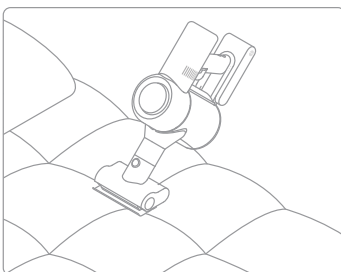

### 2 w 1 końcówka ze szczotką

Odpowiednia do odkurzania zanieczyszczeń z łóżek, sof i innych mebli.

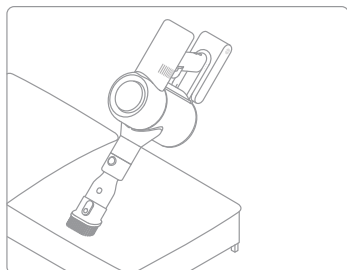

### 2 w 1 końcówka do szczelin

Pasująca do sprzątania szczelin, zakamarków, drzwi i okien oraz innych trudno dostępnych miejsc.

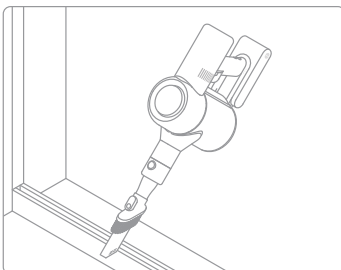

# Jak używać

Rura przedłużająca: służy do sprzątania trudno dostępnych miejsc.

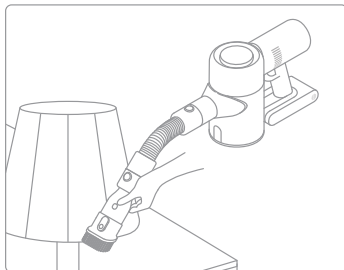
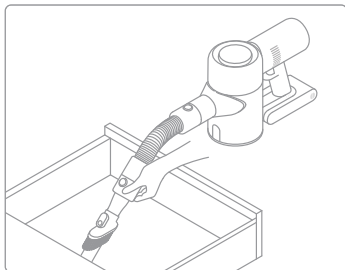

## Pamiętaj:

Jeśli jakakolwiek ruchoma część się zaklinuje, odkurzacz wyłączy się automatycznie.

Wyjmij przedmiot, który utknął i zacznij sprzątać ponownie.

Odkurzacz automatycznie się wyłączy kiedy silnik urządzenia się przegrzeje. Poczekaaj, aż silnik urządzenia wróci do normalnej temperatury i wznów sprzątanie.

# Jak używać

Jeśli zachowanie odkurzacza podczas użytkowania wyda się nienaturalne, ekran urządzenia wyświetli komunikat. Powinieneś postępować według instrukcji na wyświetlaczu aby przywrócić prawidłowe działanie.



## Zatkanie rury

Sprawdź czy zanieczyszczenia nie zatkały szczotki, rury, ani innego elementu odkurzacza.

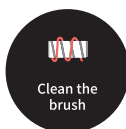

## Oczyść szczotkę

W nawiązaniu do instrukcji obsługi (miękkiej szczotki) sprawdź czy nią ruchome elementy nie nawinęły się włosy lub inne włókna.

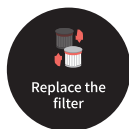

## Wymień filtr

W nawiązaniu do instrukcji obsługi [Czyszczenie filtra HEPA] wyjmij i wymień filtr.

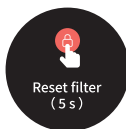

## Reset filtra

Przyciśnij i przytrzymaj [IKONA] przez 5 sekund aby wejść w resetowanie licznika filtra. Kiedy [IKONA] się pojawi, oznacza to, że resetowanie zakończyło się powodzeniem.

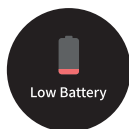

## Niski poziom akumulatora

Naładuj najszybciej jak to możliwe.



## Akumulator się wyczerpuje

Naładuj najszybciej jak to możliwe.



## Akumulator się przegrzewa

Poczekaj, aż silnik wróci do prawidłowej temperatury.



Prosimo skontaktować się z serwisem posprzedażowym w celu konserwacji urządzenia.

# Specyfikacje

Odkurzacz			
Model	WN6	Napięcie	25.2V <sup>---</sup>
Moc	450W		
Elektroszczotka		Mini dysza	
Model	DM001	Model	DM002
Moc	40W	Moc	20W

Ten produkt zawiera akumulatory, które mogą być wymieniane tylko przez wykwalifikowanych techników serwisu posprzedażowego.

Ten produkt zawiera akumulatory, które są niewymienne.

WEEE:



Wszystkie produkty zużytego sprzętu elektrycznego i elektronicznego nie wolno usuwać wraz z nieposortowanymi odpadami komunalnymi (WEEE jak w dyrektywie 2012/19/UE)

Zamiast tego należy chronić zdrowie ludzkie i środowisko naturalne, przekazując zużyty sprzęt do wyznaczonego punktu

zbiórki w celu recyklingu zużytego sprzętu elektrycznego i elektronicznego

, wyznaczonego przez rząd lub władze lokalne. Właściwa utylizacja i recykling pomogą zapobiec potencjalnym negatywnym skutkom dla środowiska i zdrowia ludzkiego. Prosimy o kontakt z instalatorem lub władzami lokalnymi, aby uzyskać więcej informacji na temat lokalizacji i warunków funkcjonowania takich punktów zbiórki.

# FAQ

Jeśli odkurzacz nie działa prawidłowo, proszę odnieść się do poniższej tabeli rozwiązywania problemów.

Wada	Przyczyna wady	Rozwiązanie
Odkurzacz nie działa	Odkurzacz nie ma akumulatora bądź ma słabą moc	Naładuj akumulator do pełna, a następnie kontynuuj używanie
	Tryb zabezpieczenia przed przegrzaniem wywołany blokadą	Poczekaj aż odkurzacz się schłodzi, następnie uruchom ponownie
	Otwór ssący lub przejście poprzeczne jest zablokowane	usunąć wszelkie zanieczyszczenia z otworu ssącego.
Słaba siła ssania	Komora jest pełna i/lub filtr HEPA może być zatkany	Oczyścić komorę z kurzu i brudu oraz oczyścić filtr HEPA.
	Mocowanie jest zablokowane	Usunąć wszelkie zanieczyszczenia mocowania
Silnik wydaje dziwny hałas	główny otwór ssący lub przedłużacz jest zablokowany	oczyścić otwór ssący i/lub przedłużacz z kurzu i brudu.
Po włączeniu odkurzacza pierwsza dioda świeci na czerwono	uszkodzony akumulator	skontaktuj się z serwisem posprzedażowym
Pierwsza dioda świeci na czerwono podczas ładowania	zasilacz sieciowy jest niekompatybilny	używać wyłącznie oryginalnego zasilacza sieciowego, aby naładować odkurzacz.
Wskaźnik akumulatora nie świeci się podczas ładowania	Odkurzacz nie jest podłączone z adapterem ładowania	Upewnij się, że adapter ładujący jest odpowiednio wpięty
	Akumulator jest w pełni naładowany, wszedł w tryb uśpienia	Można stosować normalnie
	Jeśli problem utrzymuje się po wykluczeniu dwóch powyższych możliwości	poczekaj, aż temperatura baterii ustabilizuje się, a następnie podłączyć ponownie do naładuj
Wolne ładowanie	Temperatura akumulatora jest za niska lub za duża	Poczekaj aż temperatura akumulatora się unormuje, ponownie podłącz do ładowania

# Consignes de sécurité

Veillez lire attentivement ce manuel avant toute utilisation et le conserver pour pouvoir le consulter ultérieurement afin d' éviter les accidents, notamment les chocs électriques ou les incendies causés par une mauvaise utilisation.

## Warning

Ce produit peut être utilisé par des enfants à partir de 8 ans, ainsi que des personnes présentant des déficiences physiques, sensorielles ou intellectuelles, ou dont l' expérience et les connaissances sont limitées sous le contrôle d' un parent ou d' un tuteur pour assurer une utilisation sécurisée et éviter tout danger. Le nettoyage et l' entretien ne doivent pas être effectués par des enfants sans surveillance.

L' aspirateur n' est pas un jouet. Les enfants ne doivent pas jouer avec ce produit ou l' utiliser. Soyez vigilant lorsque vous utilisez ce produit à proximité d' enfants. Les enfants ne sont pas autorisés à nettoyer ou à entretenir l' aspirateur sans la surveillance d' un parent ou d' un adulte.

N' utilisez pas l' aspirateur à l' extérieur sur des surfaces mouillées. Utilisez-le uniquement sur des surfaces sèches à l' intérieur. Ne touchez pas la prise ou toute partie de l' aspirateur avec les mains mouillées.

Vérifiez que la batterie au lithium et l' adaptateur de charge ne sont pas endommagés avant utilisation afin de réduire le risque d' incendie, d' explosion ou de blessure. N' utilisez pas l' aspirateur si l' un de ces éléments est endommagé.

La brosse douce, la batterie, la broche du connecteur métallique et l' aspirateur sont conducteurs et ne doivent pas être immergés dans l' eau ou tout autre liquide. Veillez à sécher tous les filtres après nettoyage.

Mettez l' aspirateur hors tension avant de nettoyer la brosse douce. La brosse douce, le compartiment à poussière et le filtre doivent être convenablement installés avant d' utiliser l' aspirateur.

Utilisez uniquement l' adaptateur de charge d' origine. N' utilisez jamais d' adaptateur d' une autre marque, car la batterie au lithium pourrait prendre feu. Le chargeur n' est pas compatible avec l' aspirateur balai Mi Handheld Vacuum Cleaner.

N' utilisez pas l' aspirateur pour aspirer des liquides inflammables



ou combustibles, comme de l' essence, ou de l' eau de javel, de l' ammoniacque, des nettoyeurs pour canalisations ou tout autre liquide.

N' utilisez pas l' aspirateur pour aspirer des particules de plâtre, des cendres ou des matériaux de combustion ou des substances fumingènes, tels que du charbon, des mégots de cigarette ou des allumettes.

N' utilisez pas l' aspirateur pour aspirer des objets durs ou pointus, comme du verre, des clous, des vis ou des pièces de monnaie sous peine d' endommager l' appareil.

Tenez vos cheveux, tout vêtement ample, vos doigts et toute autre partie du corps éloignés des orifices et des pièces amovibles de l' aspirateur. Ne dirigez pas le tuyau, le tube ou les accessoires vers vos yeux ou vos oreilles et ne les placez pas dans votre bouche.

Ne placez aucun objet dans les orifices de l' aspirateur. N' utilisez pas l' aspirateur en cas d' obstruction d' un des orifices. Retirez la poussière, les peluches, les cheveux ou tout autre élément susceptible de réduire le flux d' air.

Ne placez pas l' aspirateur contre une chaise, une table ou toute surface instable sous peine d' endommager l' appareil ou de vous blesser. Si l' aspirateur est endommagé ou fonctionne mal en raison d' une chute, contactez notre service après-vente agréé. Ne tentez jamais de démonter l' appareil vous-même.

Toutes les instructions du manuel relatives à la recharge de la batterie doivent être suivies scrupuleusement. Vous pourriez endommager la batterie si vous ne la chargez pas dans la plage de températures spécifiée.

N' utilisez pas l' aspirateur sans le compartiment à poussière transparent et le filtre.

Veillez à débrancher l' aspirateur lorsqu' il n' est pas utilisé pendant une période prolongée ou avant tout entretien ou toute réparation.

Soyez extrêmement vigilant lorsque vous utilisez l' aspirateur pour nettoyer un escalier.

Ce produit ne doit pas être installé, chargé ou utilisé à l' extérieur, dans une salle de bains ou autour d' une piscine.

Avertissement sur le risque d' incendie : N' appliquez aucun parfum dans le filtre de l' aspirateur. L' appareil pourrait prendre feu, car ces types de produits sont connus pour contenir des produits chimiques inflammables.

Ce produit est conçu pour une utilisation domestique uniquement.

# Présentation du produit

## Nom des pièces

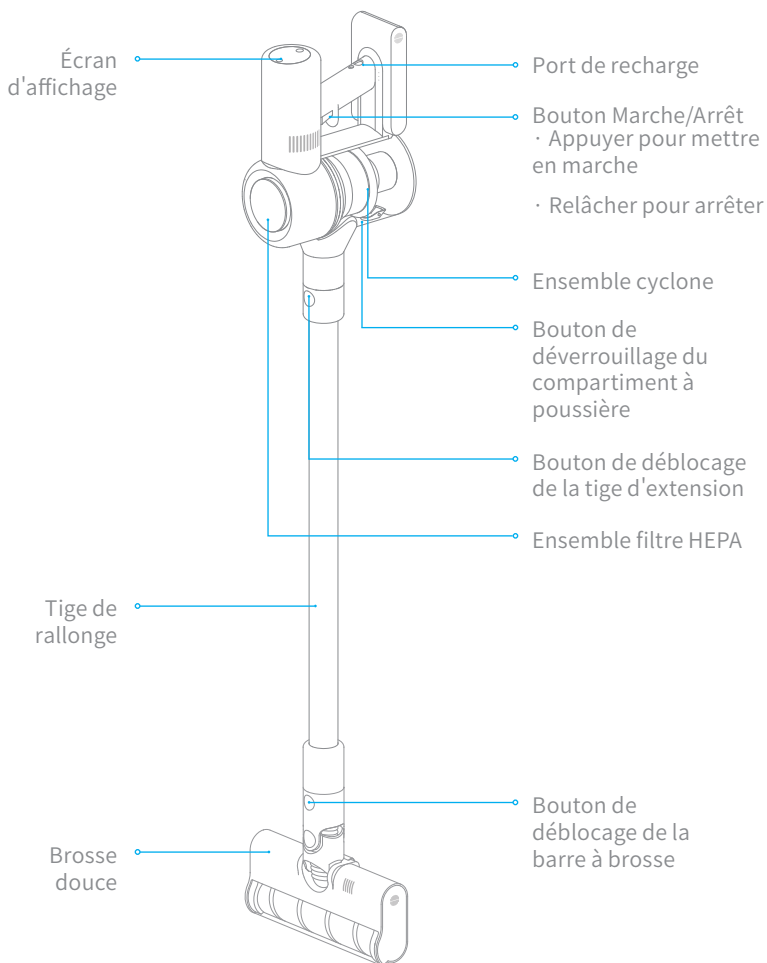

# Présentation du produit

## Accessoires



Adaptateur  
secteur



Tuyau souple  
extensible



Suceur fente  
2-en-1



Suceur brosse  
2-en-1



Tige de rallonge

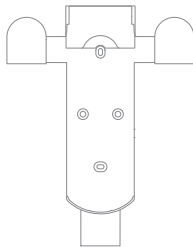

Station de  
charge et de  
stockage 2-en-1  
(2 vis, 2 prises  
murales incluses)

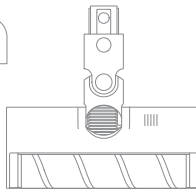

Brosse douce

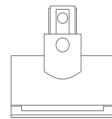

Brosse  
électrique anti-  
acariens

# Recharge

Remarque :

- Chargez entièrement la batterie de l'aspirateur avant la première utilisation. Cette opération peut prendre environ 4 heures.
- L'aspirateur ne peut pas être utilisé pendant la charge.
- L'aspiration en mode Turbo pendant une période prolongée peut entraîner la surchauffe de la batterie, ce qui augmente le temps de charge. Laissez l'aspirateur refroidir pendant 30 minutes avant de le charger.

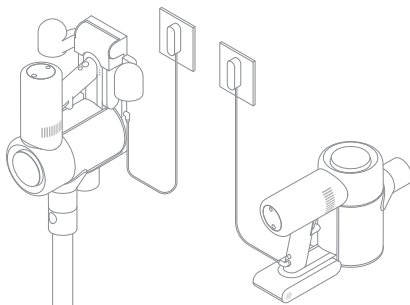

## Voyant d'état de la batterie



Batterie faible



Batterie à moitié vide



Batterie presque pleine



Entièrement chargée

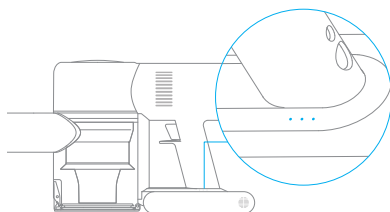

● Arrêt    ☀ Clignotant    ○ Marche

Remarque :

Une fois l'aspirateur entièrement chargé, le voyant s'éteint au bout de 5 minutes et l'appareil passe en mode économie d'énergie.

# Mode d' utilisation

## Fonction introduction de l'écran d'affichage

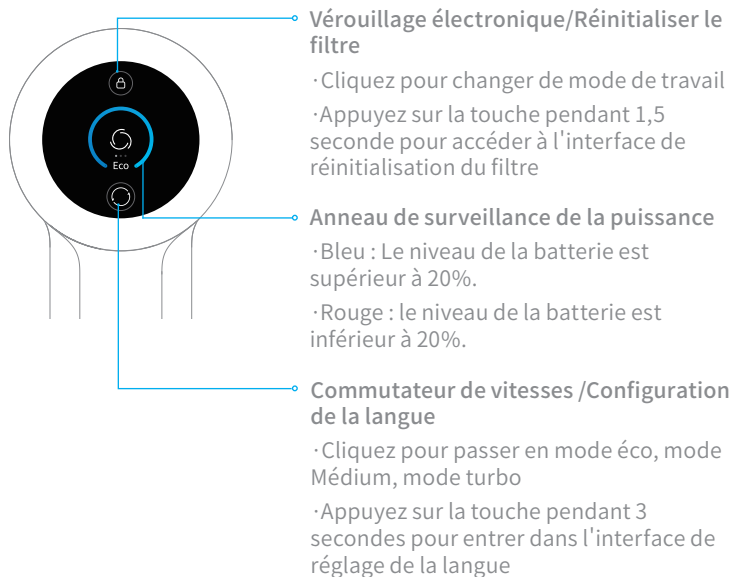

### Remarque :



si vous devez prêter attention à une anomalie quelconque pendant l'utilisation du produit, l'écran affichera un message d'avertissement. Vous devez suivre les instructions à l'écran pour que les performances restent normales.

# Mode d' utilisation

## Configuration de la langue

Vous pouvez définir la langue de l'invite d'affichage par les méthodes suivantes selon vos besoins.



- Appuyez sur  et maintenez la touche enfoncée pendant 3 secondes pour entrer dans l'interface de sélection de la langue
- Cliquez sur  pour faire défiler la liste des langues, sélectionnez la langue souhaitée
- Puis appuyez sur  et maintenez la touche enfoncée pendant 3 secondes pour enregistrer votre réglage.

Remarque :

si aucune opération n'est effectuée pendant plus de 5 secondes, l'interface de réglage de la langue sera automatiquement fermée et les informations affichées seront désactivées.

# Mode d' utilisation

## Mode de nettoyage

Il existe deux modes de fonctionnement pour l'aspirateur, qui peuvent être sélectionnés en fonction de vos propres besoins.

### Mode 1 : Mode de nettoyage discontinu

Appuyez et maintenez l'interrupteur de l'aspirateur pour qu'il se mette en marche, et relâchez-le pour qu'il s'arrête immédiatement.

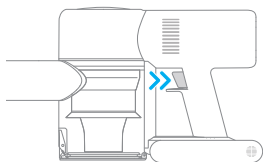

### Mode 2 : Mode de nettoyage continu (verrouillage électronique)

En mode veille, cliquez sur la touche de verrouillage électronique pour passer en mode de nettoyage continu, puis appuyez brièvement sur l'interrupteur pour faire passer l'aspirateur en mode de nettoyage continu.

Utilisez le verrouillage électronique pour vous permettre de libérer vos doigts et éviter ainsi la fatigue causée par le maintien de l'interrupteur.

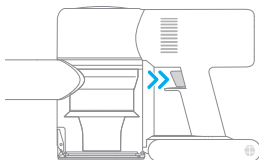

### Remarque :

Dans ce mode, appuyez brièvement sur l'interrupteur pour suspendre le fonctionnement ou démarrer à nouveau, et le mode de fonctionnement de l'aspirateur ne changera pas

Cliquez à nouveau sur le verrouillage électronique pour quitter le mode de nettoyage continu.

# Mode d' utilisation

## Utilisation des différents accessoires

### Brosse douce

Adaptée à l' aspiration des surfaces dures, telles que le parquet, le carrelage, le marbre, et des salissures et des débris de plus grande taille. La brosse douce peut également être fixée directement à l' aspirateur.

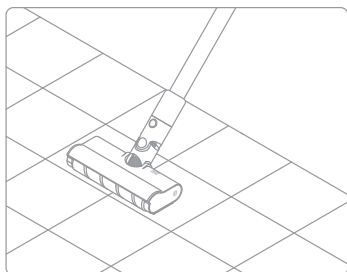

### Brosse électrique anti-acariens

Émet de fortes vibrations pour un nettoyage en profondeur afin d' éliminer les acariens et la poussière des matelas et des surfaces en tissu.

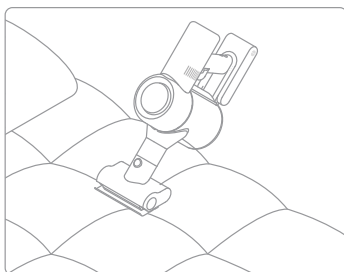

### Suceur brosse 2-en-1

Adapté à l' aspiration de la poussière et des acariens sur les lits, les canapés et le mobilier en tissu.

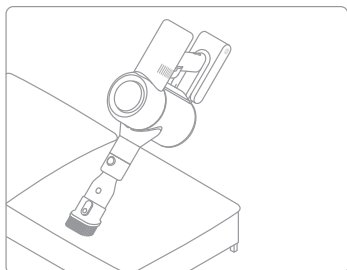

### Suceur fente 2-en-1

Adapté à l' aspiration dans les fentes, les coins des portes et fenêtres, les escaliers et tout autre endroit difficile d' accès.

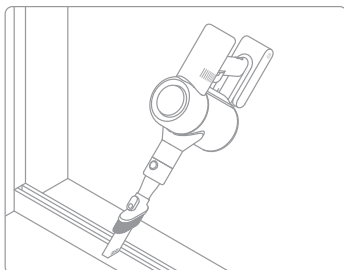



# Mode d' utilisation

## Tuyau souple extensible

utilisé pour le nettoyage des coins difficiles à atteindre.

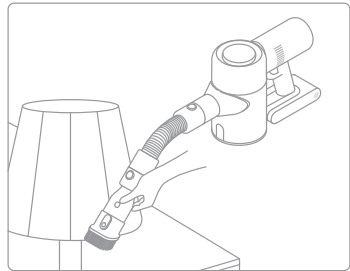
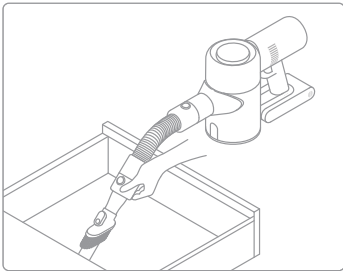

### Remarque :

L'aspirateur peut s' éteindre automatiquement en cas de blocage d' une pièce rotative. Retirez les corps étrangers coincés, puis reprenez l' utilisation.

L' aspirateur s' éteint automatiquement si le moteur entre en mode de protection contre la surchauffe. Attendez que la température du moteur redevienne normale avant de reprendre l' utilisation de l' appareil.

# Mode d' utilisation

Remarque : si vous devez prêter attention à une anomalie quelconque pendant l'utilisation du produit, l'écran affichera un message d'avertissement. Vous devez suivre les instructions à l'écran pour que les performances restent normales.



Conduit d'air bloqué

vérifiez si le compartiment à poussière, la rallonge et la buse du rouleau souple sont bloqués.



Nettoyer la brosse

reportez-vous à la section du manuel d'entretien [Soft Roller Nozzle] (Buse à rouleau souple) pour nettoyer les fibres et les poils enroulés autour de la brosse à roulette.





Remplacer le filtre

reportez-vous à la section du manuel d'entretien [Nettoyage du filtre HEPA] pour retirer le filtre et le remplacer.



Reset filter (5 s)

appuyez sur  pendant 5 secondes pour entrer dans l'écran de compte à rebours de la réinitialisation du filtre. Lorsque  apparaît à l'écran, cela indique que la réinitialisation est réussie.



Pile Faible

Veillez recharger la batterie dès que possible.



La batterie est déchargée

Veillez la recharger dès que possible.



Surchauffe de la batterie

veuillez patienter et continuer à utiliser le moteur une fois que sa température est normale.



veuillez contacter notre personnel du service après-vente pour l'entretien.

# Spécifications

L' aspirateur			
Modèle	VN6	Tension nominale	25.2V ---
Puissance nominale	450W		
Brosse douce		Brosse électrique anti-acariens	
Modèle	DM001	Modèle	DM002
Puissance nominale	40W	Puissance nominale	20W

Ce produit contient des batteries uniquement remplaçables par des techniciens qualifiés ou le service après-vente.

Ce produit contient des batteries non remplaçables.

Par la présente, nous, Dreame Technology (Tianjin) Limited, déclarons que cet équipement est conforme aux directives et normes européennes applicables, ainsi qu' à leurs amendements. L' intégralité de la déclaration de conformité pour l' UE est disponible à l' adresse suivante : [www.dreame.tech](http://www.dreame.tech)

## Informations DEEE



Tous les produits portant ce symbole deviennent des déchets d' équipements électriques et électroniques (DEEE dans la Directive européenne 2012/19/UE) qui ne doivent pas être mélangés aux déchets ménagers non triés. Vous devez contribuer à la protection de l' environnement et de la santé humaine en apportant l' équipement usagé à un point de collecte dédié au recyclage des équipements électriques et électroniques, agréé par le gouvernement ou les autorités locales. Le recyclage et la destruction appropriés permettront d'éviter tout impact potentiellement négatif sur l'environnement et la santé humaine. Contactez l' installateur ou les autorités locales pour obtenir plus d' informations concernant l' emplacement ainsi que les conditions d' utilisation de ce type de point de collecte.

# FAQ

En cas de dysfonctionnement de l'aspirateur, consultez le tableau ci-dessous.

Erreurs	Causes possibles	Solutions
L'aspirateur ne fonctionne pas.	La batterie de l'aspirateur est déchargée ou faiblement chargée.	Rechargez complètement l'aspirateur avant de commencer à le réutiliser.
	Déclenchement du mode Protection suite à une obstruction.	Attendez que l'aspirateur refroidisse, puis réactivez-le.
	L'orifice d'aspiration ou le passage d'air est obstrué.	Retirez les débris susceptibles de bloquer l'orifice d'aspiration ou le passage de l'air.
Réduction de la puissance d'aspiration.	Le compartiment à poussière est rempli et/ou l'ensemble filtre HEPA est obstrué.	Videz le compartiment à poussière et nettoyez l'ensemble filtre HEPA.
	L'accessoire est obstrué.	Retirez les débris susceptibles d'obstruer l'accessoire.
Le moteur fait un bruit anormal.	L'orifice d'aspiration principal ou la tige de rallonge est obstruée.	Retirez les débris susceptibles de bloquer l'orifice d'aspiration principal ou la tige de rallonge.
Le premier voyant est rouge après la mise sous tension de l'aspirateur.	La batterie est déchargée.	Contactez le service après-vente pour maintenance.
Le premier voyant clignote en rouge après la mise sous tension de l'aspirateur.	L'adaptateur secteur est incompatible.	Utilisez uniquement l'adaptateur secteur d'origine pour recharger l'aspirateur.
Le voyant de la batterie ne s'allume pas lors de la recharge.	L'adaptateur secteur n'est pas connecté à l'aspirateur.	Assurez-vous que l'adaptateur secteur est correctement branché.
	La batterie est complètement chargée et est passée en mode veille.	Elle peut être utilisée normalement.
	Si le problème persiste après avoir éliminé les deux possibilités ci-dessus,	Contactez le service après-vente pour maintenance.
La recharge s'effectue lentement.	La température de la batterie est trop faible ou trop élevée.	Attendez que la température de la batterie redevienne normale, puis recommencez à l'utiliser.

# Sicherheitshinweise

Um zu vermeiden, dass es durch unsachgemäße Benutzung zu Stromschlägen oder Bränden kommt, sollten Sie dieses Handbuch vor der Benutzung sorgfältig durchlesen und es aufbewahren, um künftig nachschlagen zu können.

## Warnung

Dieses Produkt kann von Kindern im Alter ab acht Jahren und von Personen mit physischen, sensorischen und intellektuellen Einschränkungen oder begrenzter Erfahrung oder Wissen benutzt werden, dies muss jedoch unter Aufsicht von Eltern oder einer Aufsichtsperson erfolgen, um einen sicheren Betrieb zu gewährleisten und Gefahren auszuschließen. Eine Wartung und Reinigung darf durch Kinder nur unter Aufsicht erfolgen.

Der Staubsauger ist kein Spielzeug. Kinder dürfen mit dem Produkt nicht spielen oder es benutzen. Seien Sie bei der Benutzung des Staubsaugers in der Nähe von Kindern bitte vorsichtig. Gestatten Sie es Kindern keinesfalls, den Staubsauger zu reinigen oder zu warten, außer unter Aufsicht eines Elternteils oder Vormunds.

Der Staubsauger darf nicht im Freien oder auf nassen Oberflächen benutzt werden. Der Staubsauger darf nicht mit nassen Händen berührt werden.

Um das Risiko von Bränden, Explosionen und Verletzungen zu mindern, prüfen Sie vor der Benutzung bitte den Lithium-Akku und das Ladegerät auf Beschädigungen. Der Staubsauger darf nicht benutzt werden, wenn der Lithium-Akku oder das Ladegerät beschädigt ist.

Die weiche Bürstenrolle, der Akku, der Metall-Verbindungstift und der Staubsauger können Strom leiten und sollten nicht in Wasser oder andere Flüssigkeiten getaucht werden. Bitte achten Sie darauf, dass alle Filter nach der Reinigung getrocknet werden.

Um Verletzungen durch bewegliche Teile zu vermeiden, müssen Sie den Staubsauger vor der Reinigung der weichen Bürstenrolle abschalten. Vor der Benutzung des Staubsaugers müssen die weiche Bürstenrolle, der Staubbehälter und der Filter korrekt installiert werden.

Benutzen Sie ausschließlich das Original-Ladegerät. Die Benutzung eines nicht originalen Ladegerätes kann zu einer Entzündung des Lithium-Akkus führen.

Der Staubsauger darf nicht benutzt werden, um brennbare oder entzündliche Flüssigkeiten wie Benzin, Bleiche, Ammoniak, Abflussreiniger oder andere Flüssigkeiten aufzusaugen.

Der Staubsauger darf nicht benutzt werden, um Rigi- oder Aschespartikel, Asche (z. B. Kaminasche) oder Rauch- oder Brennmaterialien wie Kohle, Zigarettenstummel oder Streichhölzer aufzusaugen.

Der Staubsauger darf nicht benutzt werden, um scharfe oder harte Objekte wie Glas, Nägel, Schrauben oder Münzen aufzusaugen, da dies zu Schäden am Gerät führen kann.

Wir, Dreame Technology (Tianjin) Limited, bestätigen hiermit, dass dieses Gerät mit den geltenden Verordnungen und europäischen Normen sowie etwaigen Ergänzungen in Einklang steht. Der vollständige Wortlaut der EU-Konformitätserklärung ist unter der folgenden Internetadresse abrufbar: [www.dreame.tech](http://www.dreame.tech)

# Produktüberblick

## Teilebezeichnung

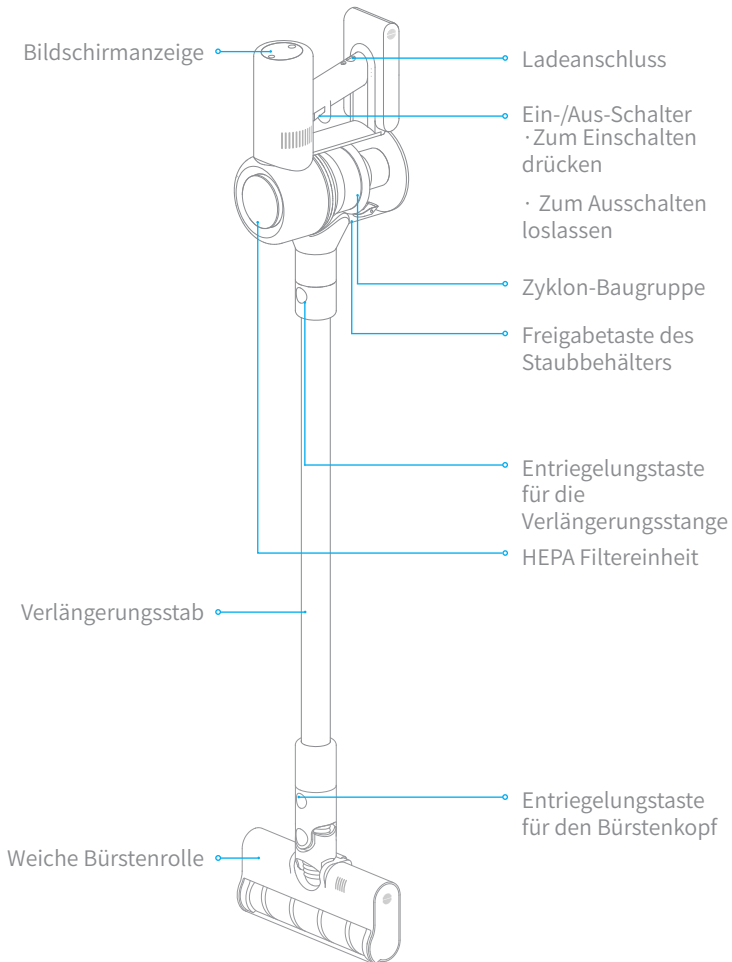

# Produktüberblick

## Zubehör

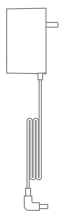

Netzteil



Verlängerungsschlauch



2-in-1  
Spaltdüse



2-in-1  
Bürstendüse



Verlängerungsstab

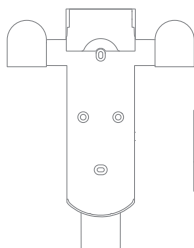

2-in-1 Lad- und  
Aufbewahrungshalterung  
(einschließlich 2 x Schrauben,  
2 x Dübel)

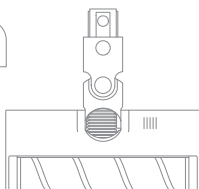

Weiche  
Bürstenrolle

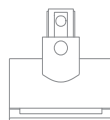

Elektrische  
Milbenbürste



# Aufladen

Hinweis:

- Laden Sie den Staubsauger vor dem ersten Einsatz bitte vollständig auf. Das nimmt etwa 4 Stunden in Anspruch.
- Der Staubsauger kann während des Ladens nicht benutzt werden.
- Wenn Sie über längere Zeit im Turbomodus Staub saugen, kann dies zur Erhitzung des Akkus führen, was eine längere Ladezeit zur Folge hat. Lassen Sie daher den Staubsauger vor dem Aufladen 30 Minuten abkühlen.

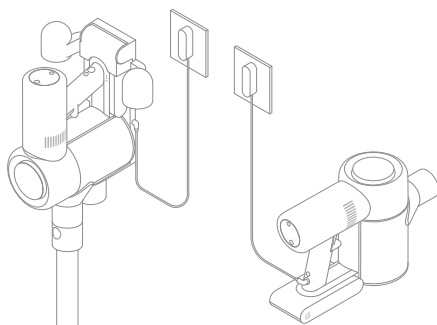

## Akkustandanzeige



Niedriger Akkustatus



Akkustatus 50 %



Fast voll



Voll aufgeladen

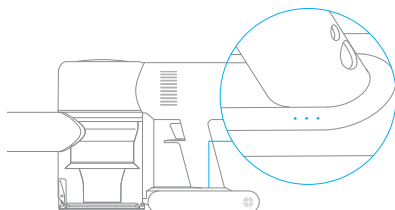

● Aus

☀ Blinken

○ Ein

Hinweis:

Wenn der Staubsauger voll geladen ist, schaltet sich die Anzeige nach 5 Minuten ab und das Gerät wird in den Energieeinsparmodus versetzt.

# Benutzung

## Funktionseinführung in die Bildschirmanzeige

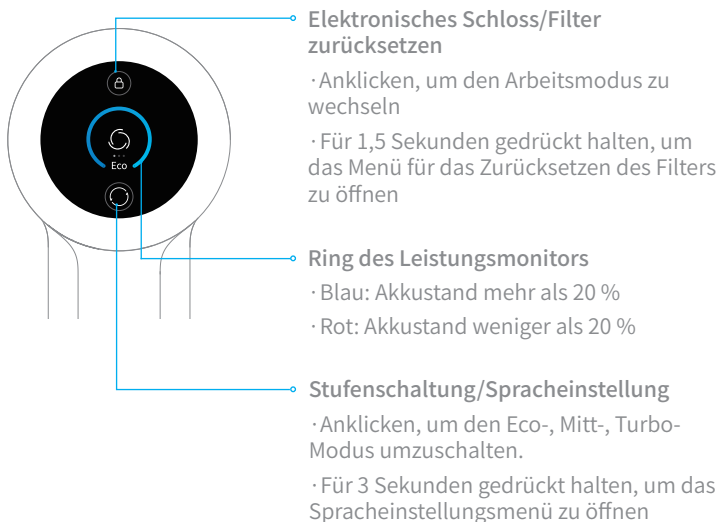

### Hinweis:



Wenn irgendein Fehler bei der Verwendung des Produkts auftritt, wird der Bildschirm eine Fehlermeldung ausgeben. Sie sollten den Anweisungen auf dem Bildschirm folgen, um die normale Leistung sicherzustellen.

# Benutzung

## Spracheinstellung

Sie können die Sprache der Anzeigeaufforderung wie gewünscht nach den folgenden Methoden einstellen.



Halten Sie  für 3 Sekunden gedrückt, um das Sprachwahlmenü zu öffnen. Klicken Sie auf , um durch die Sprachenliste zu blättern. Wählen Sie die gewünschte Sprache aus, und halten Sie dann  für 3 Sekunden gedrückt, um Ihre Einstellung zu speichern.

Hinweis:

Falls für mehr als 5 Sekunden keine Eingabe erfolgt, wird das Spracheinstellungsmenü automatisch beendet und die Informationsanzeige wird ausgeschaltet.

# Benutzung

## Reinigungsmodus

Es gibt zwei Betriebsarten für den Staubsauger, die nach Ihren eigenen Bedürfnissen ausgewählt werden können.

### Modus 1: Diskontinuierlicher Reinigungsmodus

Halten Sie den Schalter des Staubsaugers gedrückt, um den Betrieb aufzunehmen, und lassen Sie ihn los, um sofort zu stoppen.

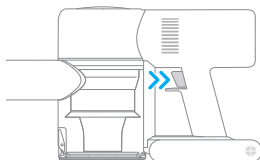

### Modus 2: Kontinuierliche Reinigungsmodus (elektronische Sperre)

Im Bereitschaftsmodus, klicken Sie auf die elektronische Sperrtaste, um in den kontinuierlichen Reinigungsmodus zu schalten, und drücken Sie dann kurz auf den Schalter, um den Staubsauger im kontinuierlichen Reinigungsmodus zu halten.

Verwenden Sie die elektronische Sperre, um Ihre Finger zu entlasten und einer Ermüdung Ihrer Finger durch das Gedrückthalten des Schalters zu vermeiden.

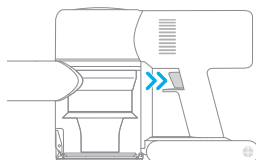

### Hinweis:

Drücken Sie in diesem Modus kurz den Schalter, um den Betrieb auszusetzen oder erneut zu starten. Der Arbeitsmodus des Staubsaugers ändert sich nicht.

# Benutzung

## Benutzung verschiedener Zubehörteile

### Weiche Bürstenrolle

Geeignet für das Saugen von harten Oberflächen wie Fußböden, Fliesen, Marmor und zum Aufsaugen von größeren Schmutzpartikeln. Die weiche Bürstenrolle kann auch direkt mit dem Staubsauger verbunden werden.

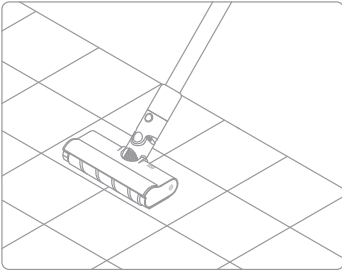

### Elektrische Milbenbürste

Durch starke Vibrationen können Matratzen und andere Textiloberflächen gründlich von Milben und Staub gereinigt werden.

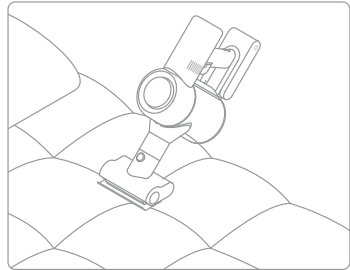

### 2-in-1 Bürstendüse

Geeignet für das Aufsaugen von Staub und Milben aus Betten, Sofas und anderen Möbeltextilien.

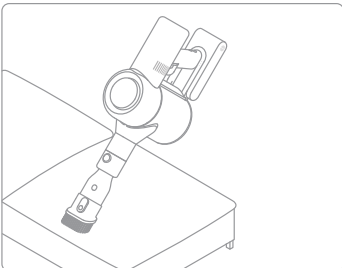

### 2-in-1 Spaltendüse

Geeignet für das Saugen in Spalten, in Ecken von Türen und Fenstern, auf Treppen und an anderen schwer zugänglichen Stellen.

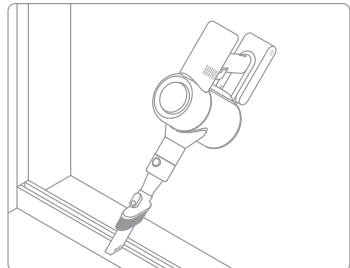

# Benutzung

## Verlängerungsschlauch

Dehnbarer weicher Schlauch: für die schwer zugängliche Eckenreinigung verwenden.

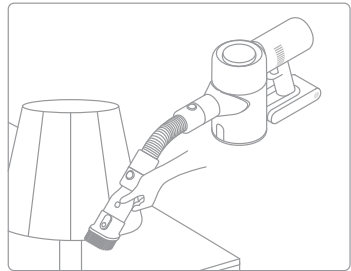
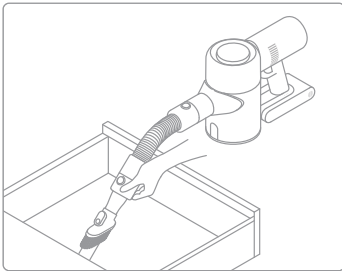

### Hinweis:

Falls sich rotierende Teile verklemmen, kann es zu einer automatischen Abschaltung des Staubsaugers kommen. Entfernen Sie in diesem Fall eingeklemmte Fremdoobjekte und fahren Sie anschließend mit der Benutzung fort.

Bei einer Überhitzung des Motors schaltet sich der Staubsauger automatisch ab. Warten Sie, bis der Motor abgekühlt ist und setzen Sie dann die Benutzung fort.

# Benutzung



Prüfen, ob der Staubbehälter, die Verlängerungsstange oder die weiche Bürstendüse blockiert sind.



Beziehen Sie sich auf den Abschnitt der Wartungsanleitung [Weiche Bürstendüse], um aufgewickelte Fasermaterialien und Haare von der Bürstendüse zu entfernen.



Beziehen Sie sich auf den Abschnitt der Wartungsanleitung [Reinigung des HEPA-Filters], um den Filter abzunehmen und zu ersetzen.



Für 5 Sekunden gedrückt halten, um das Menü für das Zurücksetzen des Filters zu öffnen. Wenn \* auf dem Bildschirm angezeigt wird, bedeutet dies, dass das Zurücksetzen erfolgreich war.



Bitte schnellstmöglich aufladen.



Bitte schnellstmöglich aufladen.



Bitte warten Sie eine gewisse Zeit und fahren Sie mit der Verwendung fort, nachdem die Motortemperatur wieder normal ist.



Akkustörung: Bitte kontaktieren Sie unser Kundendienstpersonal zur Reparatur.

# Specifications

Staubsauger			
Modell	VN6	Nennspannung	25.2V ---
Nennleistung	450W		
Weiche Bürstenrolle		Elektrische Milbenbürste	
Modell	DM001	Modell	DM002
Nennleistung	40W	Nennleistung	20W

Dieses Produkt enthält Akkus, die nur von qualifizierten Technikern oder dem Kundendienst ausgewechselt werden können.

Dieses Produkt enthält Akkus, die nicht ausgewechselt werden können.

## WEEE-Informationen



Alle mit diesem Symbol gekennzeichneten Produkte sind Elektroschrott und Elektrogeräte (WEEE entsprechend EU-Richtlinie 2012/19/EU) und dürfen nicht mit unsortiertem Haushaltsmüll vermischt werden. Schützen Sie stattdessen Ihre Mitmenschen und die Umwelt, indem Sie Ihre zu entsorgenden Geräte an eine dafür vorgesehene, von der Regierung oder einer lokalen Behörde eingerichtete Sammelstelle zum Recycling von Elektroschrott und Elektrogeräten bringen. Eine ordnungsgemäße Entsorgung und Recycling helfen, negative Auswirkungen auf die Gesundheit von Umwelt und Menschen zu vermeiden. Wenden Sie sich bitte an den Installateur oder lokale Behörden, um Informationen zum Standort und den allgemeinen Geschäftsbedingungen solcher Sammelstellen zu erhalten.



# FAQ

Falls der Staubsauger nicht korrekt funktionieren sollte, beachten Sie bitte die folgende Tabelle, um eine Problemlösung zu finden.

Fehler	Mögliche Ursachen	Lösungen
Staubsauger funktioniert nicht	Der Akku des Staubsaugers ist leer oder fast leer.	Laden Sie den Staubsauger vollständig auf und versuchen Sie es erneut.
	Durch eine Blockade wurde der Überhitzungsschutz ausgelöst.	Warten Sie, bis der Staubsauger abgekühlt ist und versuchen Sie es dann erneut.
	Saugöffnung oder Luftöffnung sind blockiert.	Befreien Sie die Ansaugöffnung oder den Strömungsweg von etwaigen Hindernissen.
Schwache Saugleistung	Das Staubfach ist voll und/oder die HEPA-Filtereinheit ist verstopft.	Leeren Sie das Staubfach und reinigen Sie die HEPA-Filtereinheit.
	Das Zubehörteil ist blockiert.	Entfernen Sie Blockaden vom Zubehörteil.
Der Motor gibt ein merkwürdiges Geräusch ab	Die Hauptsaugöffnung oder das Verlängerungsrohr sind verstopft.	Entfernen Sie Verstopfungen aus der Hauptsaugöffnung oder dem Verlängerungsrohr.
Das erste Anzeigelicht ist nach Einschalten des Staubsaugers rot	Der Akku ist beschädigt.	Wenden Sie sich bitte zur Wartung an den Kundendienst.
Nach Einschalten des Staubsaugers blinkt das erste Anzeigelicht rot.	Das Ladegerät ist nicht kompatibel.	Benutzen Sie das Originalladegerät, um den Staubsauger aufzuladen.
Die Akkuanzeige leuchtet während des Ladevorgangs nicht auf	Das Ladegerät ist nicht mit dem Staubsauger verbunden.	Vergewissern Sie sich, dass das Ladegerät korrekt angeschlossen ist.
	Der Akku ist vollständig geladen und ist in den Energiesparmodus gewechselt.	Kann normal genutzt werden.
	Falls das Problem fortbesteht, nachdem Sie diese zwei Möglichkeiten ausgeschlossen haben.	Wenden Sie sich bitte zur Wartung an den Kundendienst.
Ladevorgang ist sehr langsam	Die Temperatur des Akkus ist zu hoch oder zu niedrig.	Warten Sie, bis die Akkutemperatur sich normalisiert hat und setzen Sie dann die Benutzung fort.

# Важные инструкции по технике безопасности

Во избежание телесных травм в результате несчастного случая, таких как поражение током или воспламенение, вызванных неправильным использованием, пожалуйста, внимательно прочитайте инструкцию по эксплуатации перед использованием.

## Осторожно

Данная продукция не может быть использована людьми с ограниченными физическими, сенсорными или интеллектуальными возможностями, а также лицами, не имеющими соответствующего опыта и знаний (включая детей), за исключением случаев, когда есть куратор или руководитель, обеспечивающие безопасное использование продукции.

Детям запрещается использовать данное изделие для работы или в качестве игрушки; при использовании изделия рядом с детьми необходимо быть очень внимательными, детям запрещается чистить или ремонтировать изделие без присутствия куратора.

Запрещено использование на открытом воздухе или влажных поверхностях, используйте только на сухих поверхностях внутри помещений; не прикасайтесь к штепсельной вилке или какой-либо части изделия мокрыми руками.

Во избежание воспламенения, взрыва или получения травм, пожалуйста, перед использованием проверьте литиевую батарею и зарядное устройство на наличие повреждений; запрещается использовать пылесос, если литиевая батарея или зарядное устройство повреждены.

Мягкая роликовая щетка пылесоса, аккумулятор, металлическая соединительная штанга и основной блок пылесоса являются токоведущими деталями, пожалуйста, не погружайте их в воду или другие жидкости во время очистки; после ежедневной чистки, пожалуйста, убедитесь, что все фильтрующие устройства полностью сухие.

При чистке мягкой роликовой щетки, пожалуйста, выключите основной блок, чтобы вращающаяся валиковая щетка не нанесла повреждений пользователю; не используйте изделие без установки

каких-либо комплектующих.

Используйте только оригинальное зарядное устройство, пожалуйста, не используйте неофициальный адаптер, так как это может привести к возгоранию литиевой батареи.

Не используйте изделие для всасывания воды и легковоспламеняющихся или взрывоопасных жидкостей, таких как бензин и т.д.; не используйте изделие для всасывания токсичных растворов, таких как хлорный отбеливатель, аммиак, канализационные чистящие средства или другие жидкости.

Запрещается использовать пылесос для очистки пыли от гипсокартона, каминной золы и пепла, а также для втягивания дыма или зажигательных средств, таких как угли, окурки или спички. Не используйте пылесос для уборки острых предметов, таких как стекло, гвозди, шурупы, монеты, так как это может привести к повреждению пылесоса.

Пожалуйста, удерживайте каналы воздушного потока и движущиеся части устройства подальше от волос, свободной одежды, пальцев и других частей тела; не направляйте металлическую соединительную тягу или другие детали на глаза, уши или в рот.

Запрещается класть какие-либо предметы на всасывающее отверстие. Не используйте пылесос, если всасывающее отверстие закупорено; пыль, хлопчатая бумага, волосы или другие предметы могут привести к ослаблению воздушного потока, пожалуйста, своевременно проводите чистку.

Пожалуйста, не облакачивайте пылесос на неустойчивые поверхности, такие как стул или обеденный стол, чтобы не повредить пылесос или не нанести травм пользователю в результате падения пылесоса; при повреждении или неисправности пылесоса в результате падения, обратитесь к официальному сервисному представителю, пожалуйста, не выполняйте разборку самостоятельно.

Пожалуйста, заряжайте батарею в строгом соответствии с инструкциями; при неправильной зарядке и превышении указанного диапазона температур, батарея может быть повреждена.

Используйте только комплектующие и запасные части, рекомендованные данной компанией.

Не используйте без установленной прозрачной нижней панели пылевой камеры и сетчатого фильтра.

Пожалуйста, вытащите штепсельную вилку перед техническим обслуживанием или ремонтом, в ситуации если устройство не будет

использовано в течении длительного времени.

Пожалуйста, будьте предельно внимательны при использовании изделия для чистки лестниц.

Не проводите сборку, не заряжайте и не используйте данное изделие на улице, в ванной комнате или около бассейна.

Предупреждение об опасности возгорания: Пожалуйста, не наносите на фильтр данного устройства какие-либо ароматизаторы - химические вещества в таких продуктах являются легковоспламеняющимися и могут привести к возгоранию изделия.

Пожалуйста, прочитайте и сохраните эти инструкции.

Данное устройство предназначено только для домашнего использования.

Меры предосторожности при хранении и транспортировке:

- Не транспортируйте робот-пылесос при температуре выше 50 ° C или ниже -20 ° C.

- В течение короткого периода, например одного месяца, пылесос рекомендуется хранить при температуре от -20 до 50 ° C и относительной влажности 60 % ± 5 %. В течение длительного времени

храните пылесос при температуре окружающей среды от 0 ° C до 25 ° C.

- Утилизируйте пылесос надлежащим образом. Когда его срок службы подойдет к концу, утилизируйте пылесос в соответствии с местными законами и правилами страны или региона, в котором он используется.

Дату производства см. на этикетке со штрих-кодом.

# Обзор устройства

## Наименования деталей

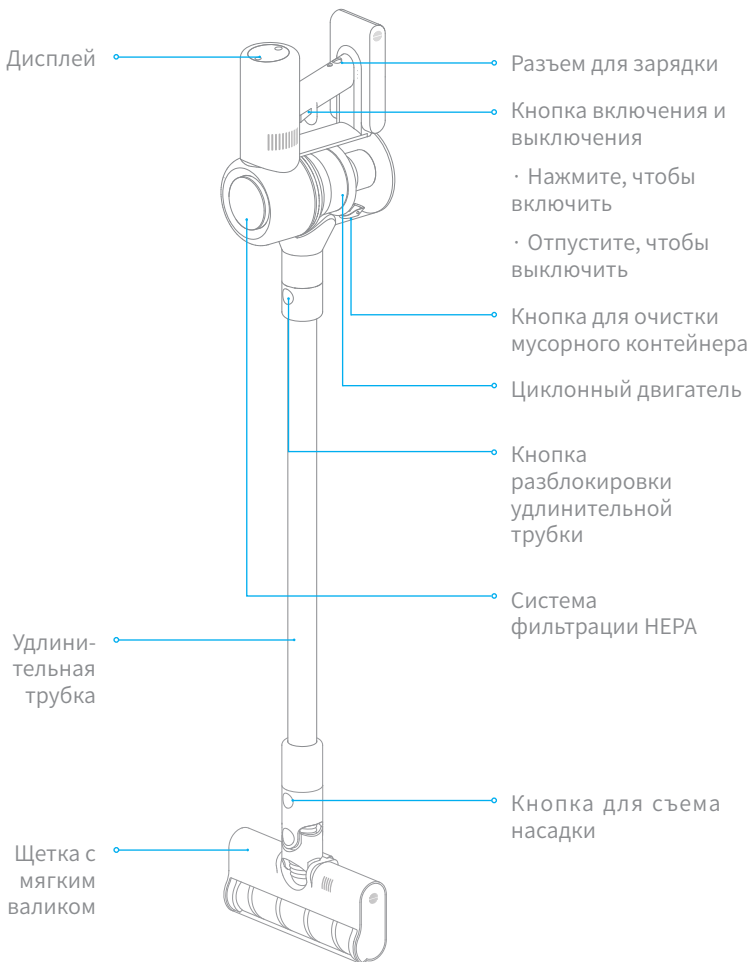

# Обзор устройства

## Аксессуары

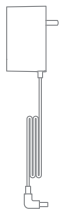

Адаптер  
питания



Удлинитель  
шланга



Щелевая  
насадка "2 в 1"



Насадка-щетка  
"2 в 1"



Удлинительная  
трубка

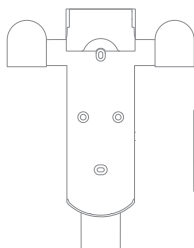

Крепление для зарядки  
и хранения "2 в 1"  
(включая 2 винта и  
2 розетки)

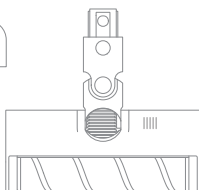

Щетка с  
мягким  
валиком

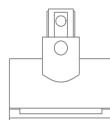

Моторизированная  
щетка против  
клещей

# Зарядка

Примечание.

- Перед первым использованием полностью зарядите пылесос. Это займет около 4 часов.
- Не используйте пылесос во время зарядки.
- Продолжительное использование пылесоса в турборежиме приводит к нагреванию аккумулятора и увеличению времени зарядки. Подождите 30 минут, чтобы пылесос остыл, прежде чем заряжать его.

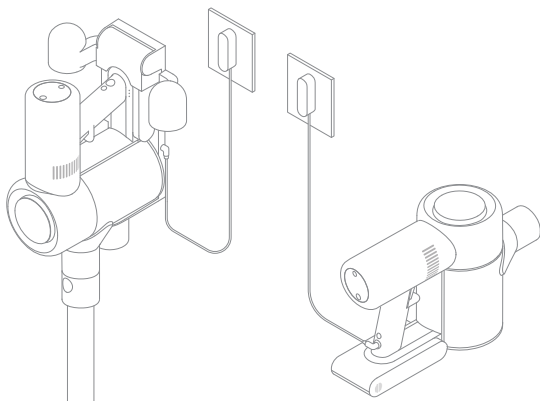

## Индикатор состояния аккумулятора



Низкий уровень заряда аккумулятора



Средний уровень заряда аккумулятора



Почти полный уровень заряда аккумулятора



Полный уровень заряда аккумулятора

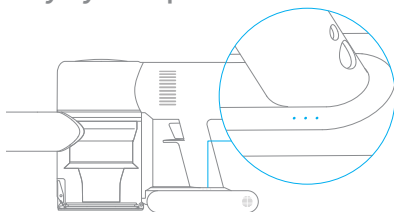

● Выкл.    ☀ Мигание    ○ Вкл.

Примечание: Как только пылесос будет полностью заряжен, индикатор погаснет, а через 5 минут пылесос перейдет в энергосберегающий режим.

# Инструкция

## Введение в функции экрана дисплея



### Примечание:



Вам необходимо обратить внимание на какие-либо неисправности при использовании продукта, на экране появится соответствующее всплывающее сообщение. Вы должны следовать инструкциям на экране, чтобы поддерживать нормальную производительность.



## Настройка языка

Вы можете установить язык отображения подсказок следующими необходимыми способами.



Нажмите  и удерживайте в течение 3 секунд, чтобы войти в интерфейс выбора языка, нажмите , чтобы прокрутить список языков, выберите соответствующий язык, а затем нажмите  и удерживайте в течение 3 секунд, чтобы сохранить настройки.

Примечание:

если в течение более 5 секунд не будет выполнено никаких действий, оно автоматически выйдет из интерфейса настройки языка, и информация на дисплее будет отключена.

# Инструкция

## Режим уборки

Есть два режима работы пылесоса, которые можно выбрать в соответствии с вашими потребностями.

### Режим 1: режим прерывистой уборки

Нажмите и удерживайте переключатель пылесоса, чтобы начать работу, и отпустите его, чтобы немедленно остановить.

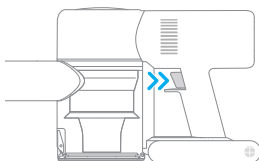

### Режим 2: режим непрерывной уборки (электронная блокировка)

В режиме ожидания нажмите кнопку электронной блокировки, чтобы переключиться в режим непрерывной уборки, а затем однократно нажмите переключатель, чтобы перевести пылесос в режим непрерывной уборки.

Используйте электронную блокировку, чтобы освободить пальцы и избежать их усталости, вызванной удержанием переключателя.

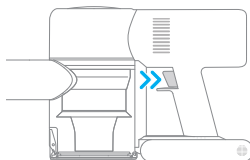

### Примечание:

В этом режиме, однократно нажмите переключатель, чтобы приостановить работу или начать снова, режим работы пылесоса не изменится.

Нажмите на электронную блокировку еще раз, чтобы выйти из режима непрерывной уборки.

# Инструкция

## Использование разных насадок

### Щетка с мягким валиком

подходит для уборки твердых поверхностей, таких как пол, плитка, мрамор, а также для уборки крупных кусков грязи и мусора. Кроме того, щетку с мягким валиком можно прикрепить прямо к пылесосу.

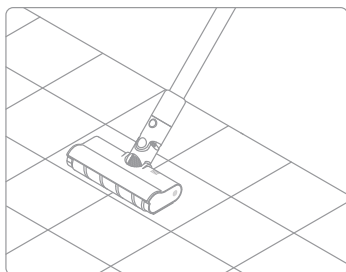

### Электрическая щетка против клещей

сильные вибрации обеспечивают глубокое очищение для удаления клещей и пыли с матрасов и тканевых поверхностей.

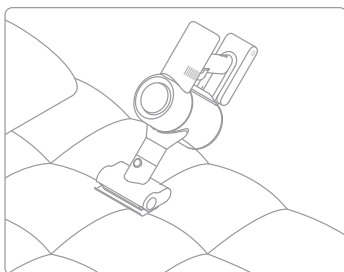

### Насадка-щетка "2 в 1"

подходит для уборки пыли и клещей с кроватей, диванов и другой мебельной ткани.

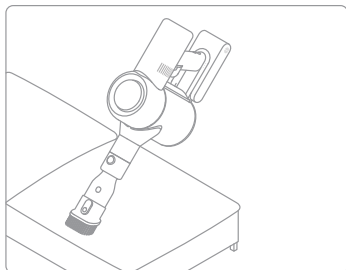

### Щелевая насадка "2 в 1"

подходит для уборки в узких щелях, углах дверей и окон, на лестницах и в других труднодоступных местах.

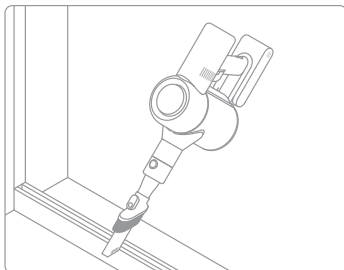

# Инструкция

эластичный мягкий шланг:используйте для очистки труднодоступных углов.

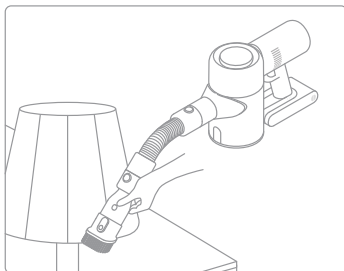
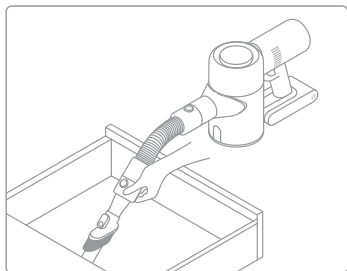

## Примечание:

Если какая-либо из вращающихся частей застрянет, пылесос может автоматически выключиться. Чтобы продолжить использование, удалите все посторонние предметы. Пылесос автоматически выключится, когда двигатель перейдет в режим защиты от перегрева. Подождите, пока температура двигателя нормализуется, прежде чем продолжить использование.

# Инструкция

Примечание: Вам необходимо обратить внимание на какие-либо неисправности при использовании продукта, на экране появится соответствующее всплывающее сообщение. Вы должны следовать инструкциям на экране, чтобы поддерживать нормальную производительность.



Воздуховод  
заблокирован

проверьте, не заблокированы ли пылесборник, удлинитель и сопло мягкого ролика.



Очистить  
щетку

обратитесь к разделу руководства по техническому обслуживанию [Сопло мягкого ролика], чтобы очистить волокнистый материал и волосы, намотанные на щетку валика.





Заменить  
фильтр

обратитесь к разделу руководства по техническому обслуживанию [Очистка HEPA-фильтра], чтобы снять фильтр и заменить его.



Перезапустить  
фильтра (5 с)

нажмите и удерживайте  в течение 5 секунд, чтобы открыть экран обратного отсчета сброса фильтра. Когда на экране появляется , это означает, что сброс выполнен успешно.



Низкий заряд  
батареи

пожалуйста, зарядите как можно скорее.



Батарея  
израсходована

пожалуйста, зарядите как можно скорее.



Перегрев  
батареи

пожалуйста, подождите и продолжайте использовать после того, как температура двигателя станет нормальной.



пожалуйста, свяжитесь с нашим сервисом для устранения проблемы.

# Технические характеристики

Вакуумный ылесос			
Модель	VN6	Номинальное напряжение	25.2V 
Номинальная мощность	450W		
Щетка с мягким валиком		Электрическая щетка против клещей	
Модель	DM001	Модель	DM002
Номинальная мощность	40W	Номинальная мощность	20W

Данное устройство содержит аккумуляторы, которые должны заменять только квалифицированные специалисты или специалисты сервисного отдела

Данное устройство содержит несменный аккумуляторы.



Мы, компания Dreame Technology (Tianjin) Limited настоящим заявляем, что данное оборудование соответствует требованиям всех действующих директив ЕС и европейских стандартов с изменениями и дополнениями. Полный текст декларации о соответствии нормативным требованиям ЕС доступен по следующему адресу: [www.dreame.tech](http://www.dreame.tech)

Информация об утилизации и переработке отходов электрического и электронного оборудования

Все изделия, обозначенные символом раздельного сбора отработанного электрического и электронного оборудования (WEEE, директива 2012/19/EU), следует утилизировать отдельно от несортируемых бытовых отходов. С целью охраны здоровья и защиты окружающей среды такое оборудование необходимо сдавать на переработку в специальные пункты приема электрического и электронного оборудования, определенные правительством или местными органами власти. Правильная утилизация и переработка помогут предотвратить возможные негативные последствия для окружающей среды и здоровья человека. Чтобы узнать, где находятся такие пункты сбора и как они работают, обратитесь в компанию, занимающуюся установкой оборудования, или в местные органы власти.

# Часто задаваемые вопросы

Если пылесос не работает должным образом, см. приведенную ниже таблицу устранения неполадок.

Ошибки	Возможные причины	Решения
Пылесос не работает	Пылесос разряжен или имеет низкий уровень заряда аккумулятора.	Полностью зарядите пылесос, а затем продолжите использование.
	Режим защиты от перегрева, вызванный блокировкой.	Подождите, пока пылесос остынет, а затем повторно активируйте его.
	Заблокировано отверстие для всасывания или вентиляционный канал.	Очистите отверстие для всасывания или вентиляционный канал от мусора.
Слабая мощность всасывания	Отсек для пыли заполнен или засорен блок HEPA-фильтра.	Опустошите отсек для пыли и очистите блок HEPA-фильтра.
	Насадка заблокирована.	Очистите насадку от мусора.
Двигатель издает странный шум	Основное отверстие для всасывания или шланг заблокированы.	Очистите основное отверстие для всасывания или шланг от мусора.
После включения пылесоса первый индикатор горит красным	Аккумулятор поврежден.	Обратитесь за помощью в сервисный отдел.
После включения пылесоса первый индикатор мигает красным	Адаптер питания несовместим с устройством.	Используйте только оригинальный адаптер питания, чтобы заряжать пылесос.
Индикатор состояния аккумулятора не горит во время зарядки	Адаптер не подключен к пылесосу.	Убедитесь, что адаптер питания подключен правильно.
	Аккумулятор полностью заряжен и перешел в спящий режим.	Устройство можно использовать.
	Если проблема не устраняется после исключения двух вышеупомянутых возможных причин,	Обратитесь за помощью в отдел послепродажного обслуживания.
Устройство заряжается медленно	Слишком низкая или слишком высокая температура аккумулятора.	Подождите, пока температура аккумулятора нормализуется, а затем продолжите использование.

# Importanti istruzioni di sicurezza

Per evitare scosse elettriche, incendi e altre lesioni accidentali causate da un uso improprio, leggere attentamente questo manuale di istruzioni prima dell'uso.

## Avvertenze

Questo dispositivo non può essere utilizzato da persone con disabilità fisiche, sensoriali o intellettuali e da persone senza esperienza e conoscenza pertinenti, compresi i bambini, a meno che non vi sia supervisione o guida di un tutore per garantirne l' utilizzo sicuro.

Ai bambini è vietato utilizzare o giocare con il dispositivo. Quando si utilizza il prodotto vicino a un bambino, è necessario prestare particolare attenzione; al bambino è vietato provvedere alla pulizia o alla manutenzione del dispositivo senza un tutore.

Non utilizzare su superfici esterne o bagnate. Utilizzare solo su superfici interne asciutte. Non toccare la spina o qualsiasi parte del dispositivo con le mani bagnate.

Verificare che la batteria al litio e il caricabatterie non siano danneggiati prima dell'uso. Per prevenire incendi, esplosioni o lesioni, non utilizzare l'aspirapolvere quando la batteria al litio o il caricabatterie sono danneggiati.

La spazzola in pile dell'aspirapolvere, la batteria, la biella in metallo e l'unità principale dell'aspirapolvere sono tutte parti sotto tensione. Non immergere in acqua né immergerlo in altri liquidi. Dopo la pulizia quotidiana, assicurarsi che tutti i filtri siano completamente asciutti.

Quando si pulisce la spazzola morbida in pile, spegnere l'unità principale per evitare che il rullo rotante danneggi l'utente. È vietato utilizzare il dispositivo senza accessori installati.

Utilizzare solo il caricabatterie originale, non utilizzare un adattatore non ufficiale, poiché ciò potrebbe provocare l'incendio della batteria al litio.

Non utilizzare questa apparecchiatura per acqua, benzina e altri liquidi infiammabili o esplosivi, non inalare soluzioni tossiche come candeggina al cloro, ammoniacca, detersivi per fognature o altri liquidi.



È vietato utilizzare questo aspirapolvere per pulire la polvere di cartongesso, la brace del camino e la cenere e astenersi dall'inalare il fumo o bruciare materiali come carbone, mozziconi di sigaretta o fiammiferi. È vietato utilizzare l'aspirapolvere per pulire oggetti appuntiti come vetro, chiodi, viti, monete, altrimenti danneggerà l'aspirapolvere.

Tenere il flusso d'aria e le parti mobili del dispositivo lontano da capelli, indumenti larghi, dita e altre parti del corpo. Non puntare connettori metallici o altri accessori verso gli occhi, le orecchie o la bocca.

Non posizionare oggetti sul boccaglio. È vietato bloccare la bocca di aspirazione quando si utilizza l'aspirapolvere. Polvere, cotone idrofilo, capelli o altri oggetti possono indebolire il flusso d'aria. Pulirlo per tempo.

Non posizionare l'aspirapolvere sulla sedia, sul tavolo da pranzo e su altre superfici instabili per evitare danni all'aspirapolvere o danni all'utente. Quando l'aspirapolvere è rotto, danneggiato o funziona in modo anomalo, contattare il Servizio di Assistenza ufficiale autorizzata per lo smaltimento.

Caricare la batteria rispettando scrupolosamente le istruzioni contenute nel manuale. Se non viene caricata correttamente entro l'intervallo di temperatura specificato, la batteria potrebbe danneggiarsi.

Utilizzare solo accessori e ricambi consigliati dalla nostra azienda.

Non utilizzare la piastra inferiore del contenitore della polvere trasparente e lo schermo del filtro prima che siano installati.

Scollegare l'unità per lunghi periodi di tempo e prima della manutenzione o della riparazione.

Prestare particolare attenzione quando si utilizza la pulizia del prodotto.

Non installare, caricare o utilizzare il dispositivo all'aperto, in bagno o in piscina.

Avviso di pericolo di incendio, non applicare alcun prodotto aromatico al filtro di questo prodotto, poiché i prodotti chimici in tali prodotti sono infiammabili e causano l'incendio del prodotto.

Si prega di leggere e conservare queste istruzioni in un luogo sicuro

Il prodotto è progettato esclusivamente per uso domestico.

Con la presente, Dreame Technology (Tianjin) Limited dichiara che questo apparecchio è conforme alle direttive applicabili e alle norme europee, nonché ai relativi emendamenti. Il testo completo della dichiarazione di conformità UE è disponibile al seguente indirizzo Internet: [www.dreame.tech](http://www.dreame.tech)

# Panoramica del prodotto

## Nomi dei componenti

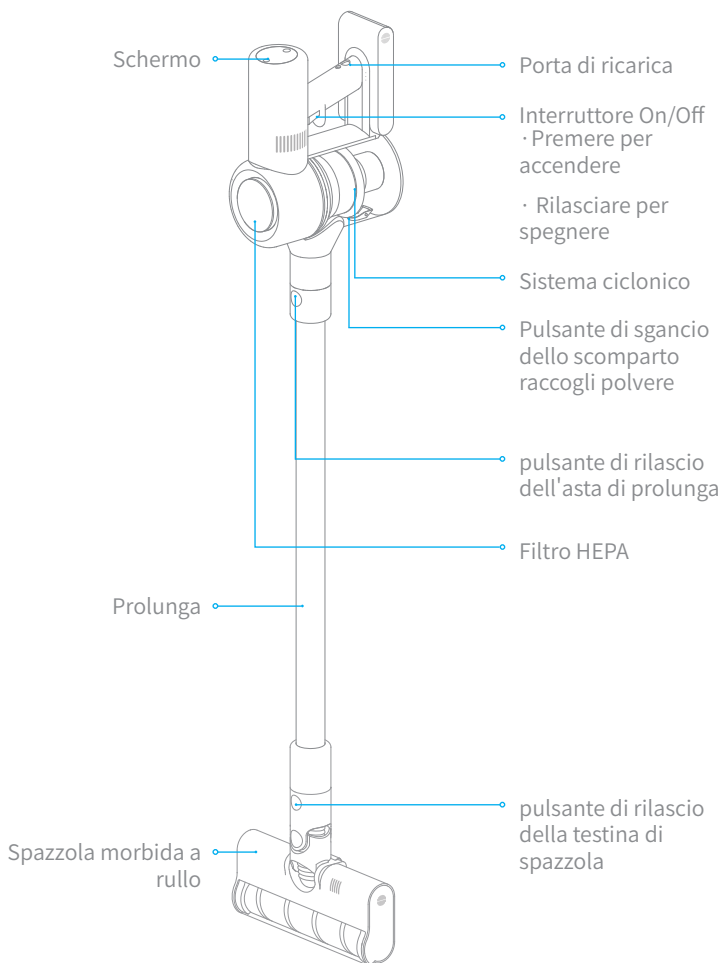

# Panoramica del prodotto

## Accessori

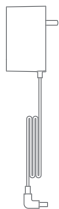

Alimentatore



tubo flessibile elasticizzato



Ugello per fessure 2-in-1

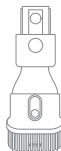

Ugello a spazzola 2-in-1



Prolunga

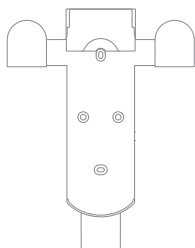

Supporto di ricarica e appoggio 2-in-1 (con 2 viti e 2 tasselli)

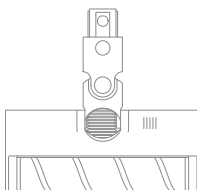

Spazzola morbida a rullo

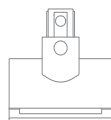

Spazzola elettrica per acari

# Carica

Nota:

- prima del primo utilizzo, caricare completamente l'aspirapolvere. La carica completa richiederà circa 4 ore. Vacuum cleaner cannot be used while charging.
- Non è possibile utilizzare l'aspirapolvere mentre viene ricaricato.
- L'aspirazione in modalità turbo per un periodo prolungato determina il riscaldamento della batteria, con conseguente aumento del tempo di ricarica. Lasciare raffreddare l'aspirapolvere per 30 minuti prima di caricarlo.

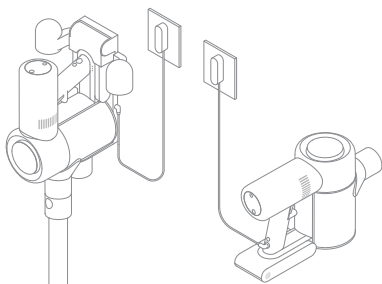

## Indicatore di stato della batteria



Batteria scarica



Batteria a metà



Quasi carica



Ricarica completata

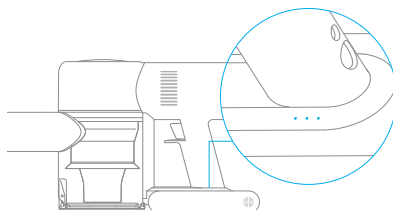

● Spento ☀ Intermittente ○ Acceso

Nota:

quando l'aspirapolvere è completamente carico, l'indicatore si spegne dopo 5 minuti e viene attivata la modalità di risparmio energetico.

# Modalità d'utilizzo

## Introduzione alle funzioni dello schermo

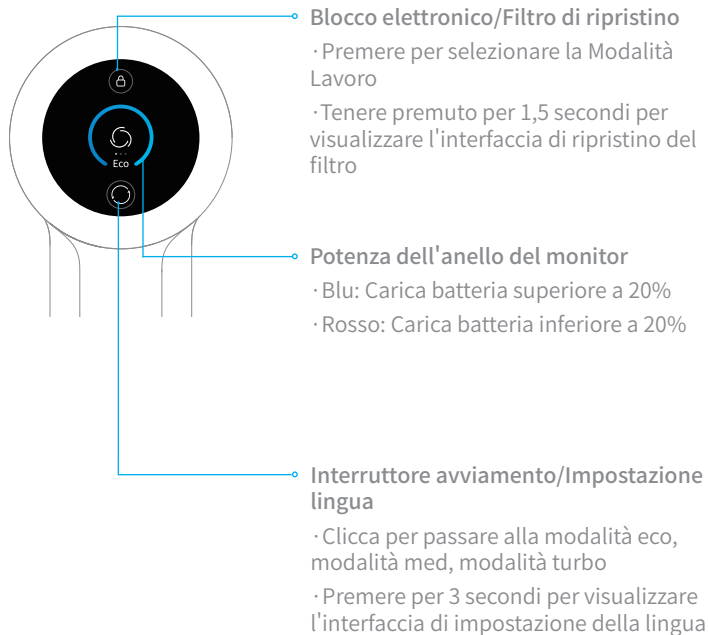

Nota:



In presenza di una situazione anormale durante l'uso del dispositivo, lo schermo visualizzerà un messaggio rapido. Si devono seguire le indicazioni sullo schermo per mantenere le funzionalità invariate

# Modalità d'utilizzo

## Impostazione lingua

E' possibile impostare la lingua del display con i seguenti metodi come si preferisce.



Premere  per 3 secondi per visualizzare l'interfaccia di selezione della lingua, premere  per scorrere tra la lista delle lingue, selezionare la lingua appropriata, e successivamente premere  per 3 secondi per salvare le impostazioni.

Nota:

se non viene eseguita nessuna operazione per oltre 5 secondi, avverrà l'uscita automatica dall'interfaccia di impostazione della lingua, e il display si spegnerà.

# Modalità d'utilizzo

## Modalità Pulizia

Ci sono due modalità di lavoro per l'aspirapolvere, che possono essere selezionate a secondo delle proprie esigenze.

### Modalità 1: Modalità Pulizia Discontinua

Tenere premuto il tasto dell'aspirapolvere per avviare il lavoro, e rilasciarlo per arrestarlo immediatamente.

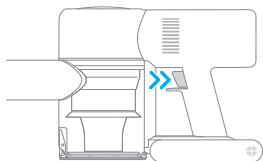

### Modalità 2 : Modalità Pulizia continua (blocco elettronico)

In modalità standby, premere il tasto di blocco elettronico per passare alla modalità di pulitura continua, quindi premere brevemente l'interruttore per mettere l'aspirapolvere in Modalità Pulitura Continua.

Usare il blocco elettronico per non usare troppo le tue dita ed evitare un affaticamento causato tenendo premuto l'interruttore.

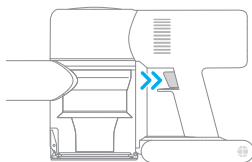

Nota:

In questa modalità, premere brevemente il tasto per sospendere l'operazione o riavviarla nuovamente, e la modalità di lavoro dell'aspirapolvere non cambierà.

Premere il blocco elettronico nuovamente per abbandonare la Modalità Pulitura Continua.

# Modalità d'utilizzo

## Uso dei diversi accessori

### Spazzola morbida a rullo

consente di pulire superfici dure come pavimenti, piastrelle e marmo, nonché di aspirare sporco e detriti di dimensioni maggiori. La spazzola morbida a rullo può anche essere collegata direttamente all'aspirapolvere.

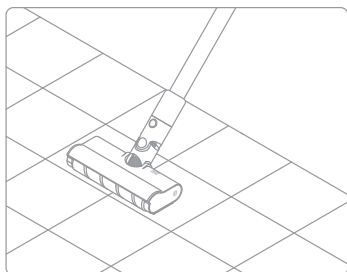

### Spazzola elettrica per acari

le forti vibrazioni producono una profonda azione pulente per rimuovere acari e polvere da materassi e superfici in tessuto.

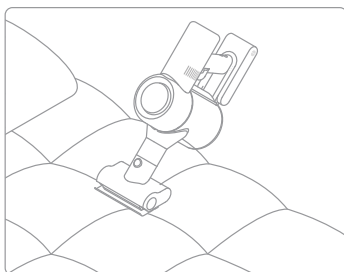

### Ugello a spazzola 2-in-1

consente di aspirare polvere e acari su letti, divani e altri tessuti d'arredo.

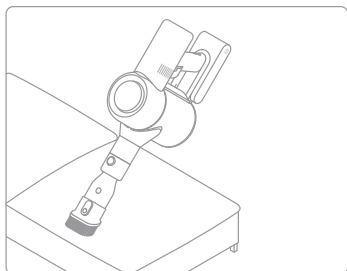

### Ugello per fessure 2-in-1

consente di aspirare in fessure, angoli di porte e finestre, scale e altri punti difficili da raggiungere.

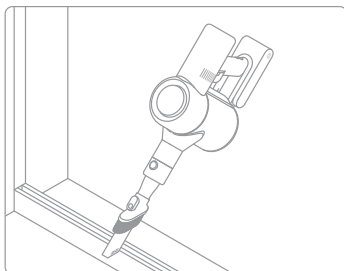



# Modalità d'utilizzo

**Tubo flessibile elasticizzato:** utilizzare per la pulizia degli angoli difficili da raggiungere *corner cleaning*.

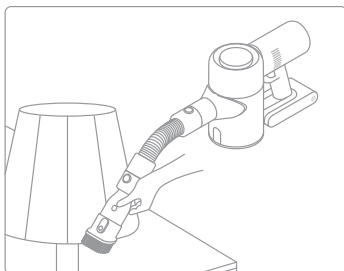
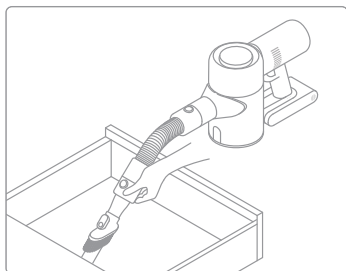

Nota:

se una delle parti rotanti si blocca, l'aspirapolvere potrebbe spegnersi automaticamente. Eliminare eventuali corpi estranei intrappolati, quindi riprendere l'uso.

L'aspirapolvere si spegne automaticamente se il motore entra in modalità di protezione dal surriscaldamento. Attendere che la temperatura del motore sia tornata alla normalità prima di riprendere l'utilizzo.

# Modalità d'utilizzo

Nota: In presenza di una situazione anormale durante l'uso del dispositivo, lo schermo visualizzerà un messaggio rapido. Si devono seguire le indicazioni sullo schermo per mantenere le funzionalità invariate.



verificare se il compartimento della polvere, l'asta di prolunga e l'ugello del rullo morbido sono bloccati.





fare riferimento al manuale di manutenzione [Ugello rullo morbido] per pulire il materiale in fibra e i peli avvolti attorno alla spazzola rullo.



fare riferimento al manuale di manutenzione [Pulizia del filtro HEPA] per rimuovere il filtro e sostituirlo.



Premere  per 5 secondi per accedere alla schermata del conto alla rovescia del reset del filtro. Quando  appare sullo schermo, esso indica che il reset è stato completato.



Si prega di ricaricare il prima possibile.



Si prega di ricaricare il prima possibile.



Si prega di attendere e continuare l'utilizzo dopo che la temperatura del motore si sia stabilizzata.



Si prega di contattare il nostro servizio clienti specializzato per la manutenzione.

# Specifiche tecniche

Aspirapolvere			
Modello	VN6	Tensione nominale	25.2V ---
Potenza nominale	450W		
Spazzola morbida a rullo		Spazzola elettrica per acari	
Modello	DM001	Modello	DM002
Potenza nominale	40W	Potenza nominale	20W

Questo prodotto contiene batterie che possono essere sostituite solo da un tecnico qualificato o da un centro di assistenza post-vendita.

Questo prodotto contiene batterie non sostituibili.

## Informazioni RAEE



Tutti i prodotti contrassegnati da questo simbolo sono rifiuti di apparecchiature elettriche ed elettroniche (RAEE in base alla direttiva 2012/19/UE) che non devono essere smaltiti assieme a rifiuti domestici non differenziati. Al contrario, è necessario proteggere l'ambiente e la salute umana consegnando i rifiuti a un punto di raccolta autorizzato al riciclaggio di rifiuti di apparecchiature elettriche ed elettroniche, predisposto dalla pubblica amministrazione o dalle autorità locali. Lo smaltimento e il riciclaggio corretti aiutano a prevenire conseguenze potenzialmente negative all'ambiente e alla salute umana. Contattare l'installatore o le autorità locali per ulteriori informazioni sulla sede e per i termini e le condizioni di tali punti di raccolta.

# FAQ

Se l'aspirapolvere non funziona correttamente, fare riferimento alla tabella di risoluzione dei problemi riportata di seguito.

Errori	Possibili cause	Soluzioni
L'aspirapolvere non funziona	L'aspirapolvere ha la batteria quasi scarica o ha una potenza bassa.	Caricare completamente l'aspirapolvere, quindi riprendere l'uso.
	Modalità di protezione dal surriscaldamento attivata da un'ostruzione.	Attendere che l'aspirapolvere si raffreddi, quindi riattivarlo.
	L'a bocchetta di aspirazione o il passaggio dell'aria è ostruito.	Rimuovere eventuali ostruzioni dalla bocchetta di aspirazione o dal passaggio dell'aria.
L'aspirazione è debole	Lo scomparto raccogli polvere è pieno e/o il filtro HEPA è intasato.	Svuotare lo scomparto raccogli polvere e pulire il filtro HEPA.
	L'accessorio è ostruito.	Eliminare eventuali ostruzioni nell'accessorio.
Il motore emette uno strano rumore	Rimuovere eventuali ostruzioni dalla bocchetta di aspirazione principale o dalla prolunga.	Rimuovere eventuali ostruzioni dalla bocchetta di aspirazione principale o dalla prolunga.
La prima spia è rossa dopo l'accensione dell'aspirapolvere	La batteria è danneggiata.	Contattare il servizio di assistenza post-vendita per la manutenzione.
La prima spia è rossa lampeggiante dopo l'accensione dell'aspirapolvere	L'alimentatore è incompatibile.	Utilizzare solo l'alimentatore originale per caricare l'aspirapolvere.
La spia della batteria non si accende durante la ricarica	L'alimentatore non è collegato all'aspirapolvere.	Verificare che l'alimentatore sia inserito correttamente in una presa.
	La batteria è completamente carica e si è avviata la modalità risparmio energia.	L'apparecchio può essere utilizzato normalmente.
	Se il problema persiste dopo avere escluso le due situazioni indicate sopra.	Contattare il servizio di assistenza post-vendita per la manutenzione.
La ricarica è lenta	La temperatura della batteria è troppo bassa o troppo alta.	Attendere che la temperatura della batteria torni alla normalità, quindi riprendere l'utilizzo.

# Instrucciones de seguridad importantes

Antes de utilizar este electrodoméstico, lea todas las instrucciones y etiquetas de advertencia incluidas en este manual y en la Máquina, para evitar descargas eléctricas, incendios y otras lesiones accidentales causadas por el uso incorrecto.

## Advertencia

Este aparato no puede ser utilizado por personas con limitaciones físicas, sensoriales o mentales, o sin experiencia y conocimiento (niños incluidos), a menos que sean supervisados y reciban instrucciones sobre el uso seguro de la máquina por parte de un adulto responsable de su seguridad y entiendan los riesgos que implicados.

No permita que la máquina se utilice como un juguete, se debe vigilar a los niños para asegurarse de que no juegan con la máquina. Preste mucha atención si es utilizada cerca o por niños o se utiliza cerca de ellos. Se prohíbe que los niños realicen la limpieza y el mantenimiento de la máquina sin supervisión.

Esta máquina está diseñada para uso doméstico exclusivamente. No la utilice en el exterior ni sobre superficies mojadas. No manipule ningún componente ni el enchufe con las manos mojadas.

Revise la batería de litio y el cargador antes de usarlos. Para evitar incendios, explosiones o lesiones, no use la aspiradora cuando la batería de litio o el cargador estén dañados.

El cepillo de rodillo de terciopelo suave, la batería, la biela metálica y la unidad principal de la aspiradora son partes energizadas. No lo sumerja en agua ni lo ponga en otros líquidos. Después de la limpieza diaria, asegúrese de que todos los filtros estén completamente secos.

Cuando limpie el cepillo de lana suave, apague la unidad principal para evitar que el rodillo giratorio dañe al usuario. Está prohibido usar el dispositivo sin el accesorio instalado.

Use solo el cargador original, no use un adaptador no oficial, ya que otro tipo de cargador puede provocar que la batería de litio se incendie.

No utilice la aspiradora para recoger agua, ni para aspirar gasolina u otros líquidos inflamables o explosivos. No recoja líquido tóxico como cloro,

amoníaco, limpiadores de alcantarillas u otros líquidos.

Está prohibido usar esta aspiradora para limpiar polvo sobre paneles de yeso, cenizas de chimenea y ceniza, no aspire nada que esté en llamas o desprenda humo como, por ejemplo, carbón, cigarrillos, cerillas o cenizas incandescentes. Está prohibido usar la aspiradora para limpiar objetos afilados como vidrio, clavos, tornillos, monedas, de lo contrario, dañará la aspiradora.

Evite que el pelo, la ropa, los dedos o cualquier otra parte del cuerpo entre en contacto con las aberturas o las piezas móviles. No apunte con la manguera, la empuñadura o los accesorios a los ojos u orejas, ni se los meta en la boca.

No introduzca ningún objeto en las aberturas de la máquina. No utilice la máquina si alguna abertura está bloqueada; manténgalo limpio de polvo, pelusa, pelo o cualquier otra sustancia que pueda reducir el flujo de aire.

No coloque la aspiradora sobre la silla, la mesa del comedor y otras superficies inestables para evitar daños a la aspiradora o daños al usuario. No utilice la máquina si no funciona correctamente, ha recibido un golpe, se ha caído o ha sufrido daños. Póngase en contacto con el servicio de Atención al Cliente de Dreame, no desmonte la máquina.

Cargue la batería siguiendo estrictamente las instrucciones del manual. Si no se carga adecuadamente dentro del rango de temperatura especificado, la batería puede dañarse.

Utilice solamente accesorios y repuestos recomendados por Dreame.

No utilice la aspiradora sin el cubo transparente o los filtros debidamente colocados.

Desconecte el cargador cuando no se utilice durante períodos prolongados y antes de realizar labores de mantenimiento.

Preste atención mientras limpia en escaleras.

No instale, cargue ni use este aparato en el exterior, en el baño o alrededor de la piscina.

Alerta de incendio, no aplique ninguna fragancia o producto perfumado al filtro de este aparato. Las sustancias químicas en este tipo de productos son conocidas por ser inflamables y pueden causar que el aparato se incendie.

Lea y guarde estas instrucciones.

Nosotros, Dreame Technology (Tianjin) Limited, por la presente, declaramos que el equipo cumple con las Directivas y Normas Europeas aplicables y las enmiendas. Encontrará el texto completo de la declaración de conformidad de la UE en esta dirección de Internet: [www.dreame.tech](http://www.dreame.tech)

# Introducción del producto

## Nombres de las partes

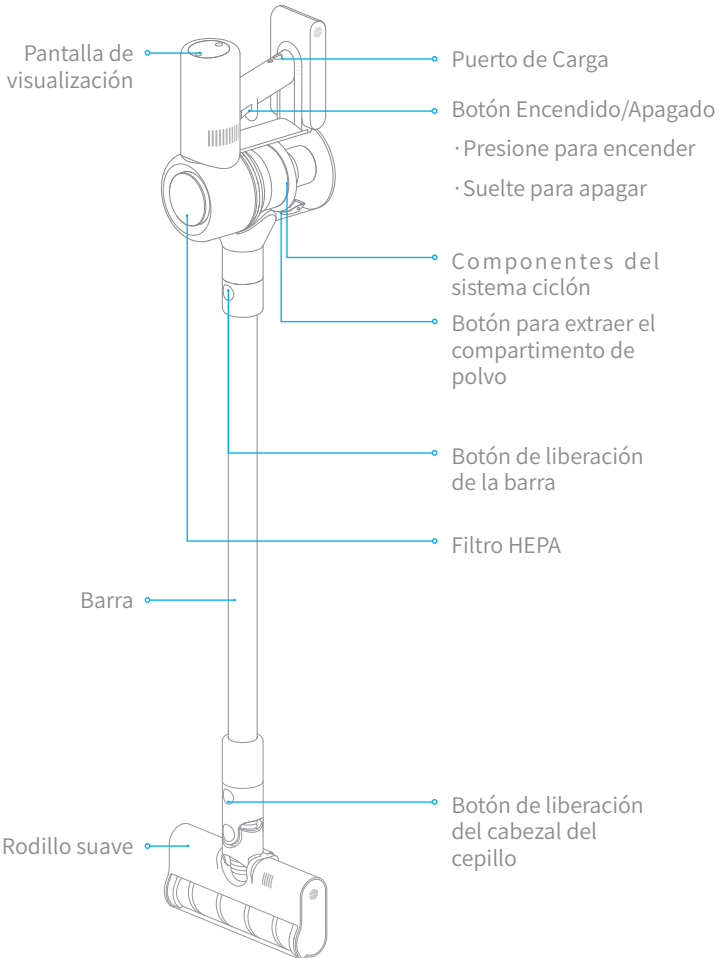

# Introducción del producto

## Accesorios

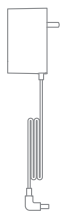

Adaptador de Corriente



Tubo flexible



Cabeza de succión plana 2 en 1



Cepillo 2 en 1



Barra

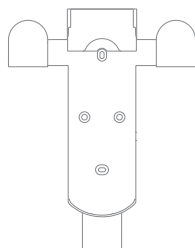

Soporte de carga y almacenamiento 2 en 1 (incluye tornillos  $\times 2$ , tacos  $\times 2$ )

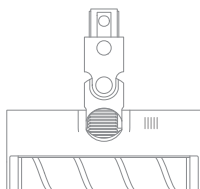

Rodillo suave

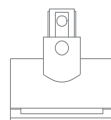

Cabezal anti-ácidos



# Carga

Nota:

- Cargue completamente el aspirador antes de usarlo por primera vez. Este proceso durará alrededor de 4 horas.
- El aspirador no se puede usar mientras se está cargando.
- Si se aspira en modo turbo durante un período prolongado, la batería se calentará. Se recomienda dejar que el aspirador se enfríe durante 30 minutos antes de cargarlo de nuevo.

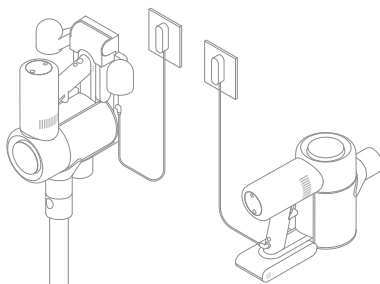

## Indicador del estado de la batería



Batería baja



Media batería



Casi lleno



Completamente cargado

● Apagado ☀ Intermitente ○ Encendido

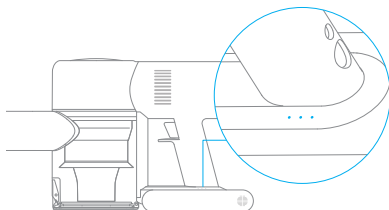

Nota:

Una vez que el aspirador esté completamente cargado, el indicador se apagará 5 minutos más tarde y el aspirador entrará en el modo de ahorro de energía.

# Modo de Uso

## Introducción a las funciones de pantalla

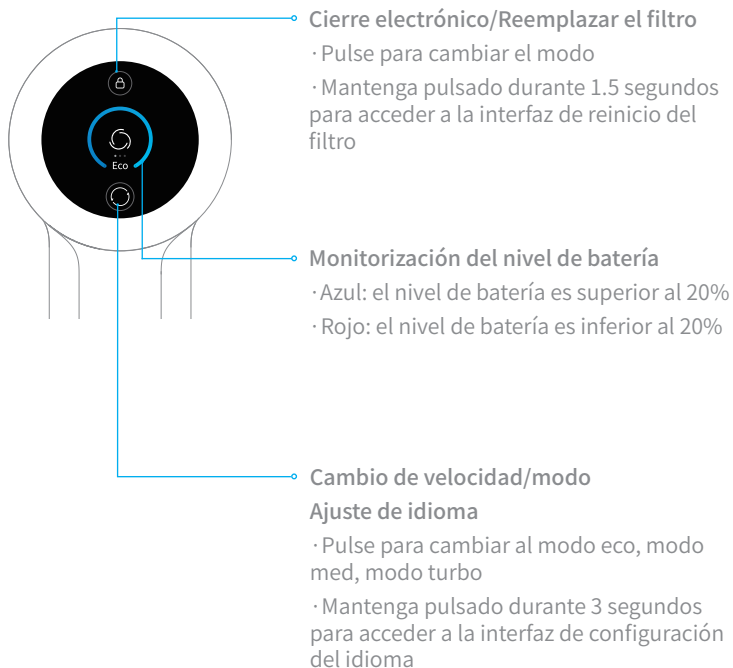

### Nota:



Cuando ocurre alguna incidencia que requiere su atención durante el uso del aspirador, la pantalla mostrará un mensaje de aviso. Debe seguir las instrucciones en la pantalla para mantener el rendimiento normal.

# Modo de Uso

## Configuración de idioma

Puede ajustar el idioma para los avisos de la pantalla siguiendo estas instrucciones:



Mantenga pulsado  durante 3 segundos para acceder a la interfaz de selección de idioma, pulse en  para desplazarse por la lista de idiomas, seleccione el idioma apropiado y mantenga pulsado  durante 3 segundos para guardar el idioma seleccionado.

Nota:

si no realiza ninguna operación durante más de 5 segundos, sale automáticamente de la interfaz de configuración de idioma y se apaga la información de la pantalla.

# Modo de Uso

## Modo de limpieza

El aspirador incluye dos modos de trabajo que se pueden seleccionar según sus necesidades de limpieza.

### Modo 1: Modo de limpieza discontinua

Mantenga pulsado el interruptor de la aspiradora para comenzar a funcionar y suéltelo para que se detenga.

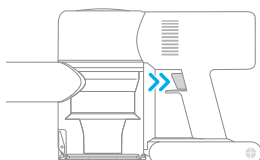

### Modo 2: modo de limpieza continua (cierre electrónico)

En el modo de reposo, pulse la tecla de bloqueo electrónico para cambiar al modo de limpieza continua y luego pulse brevemente el interruptor para que la aspiradora entre en el modo de limpieza continua.

Use la función de bloqueo electrónico para liberar sus dedos y evitar el cansancio causado por mantener pulsado el interruptor.

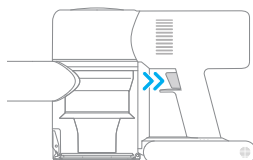

Nota:

En este modo, puede pausar o comenzar de nuevo pulsando brevemente el interruptor. El modo de trabajo de la aspiradora no cambiará.

Vuelva a pulsar el bloqueo electrónico para salir del modo de limpieza continua.

# Modo de Uso

## Uso de diferentes accesorios

### Rodillo suave

adecuado para limpiar suelos duros como azulejos, baldosas, mármol, así como para grandes áreas de suciedad y residuos.

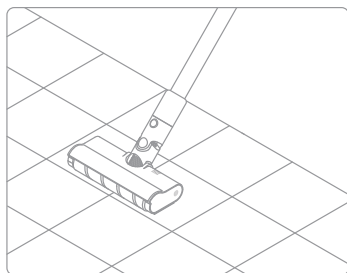

### Cabezal anti-ácaros

produce una limpieza profunda que elimina los ácaros y el polvo de los colchones y las tapicerías.

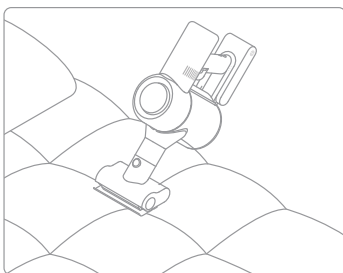

### Cepillo 2 en 1

adecuado para aspirar el polvo y los ácaros de camas, sofás y otros tipos de tapicerías.

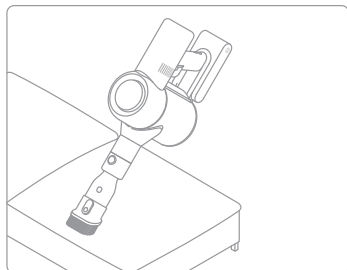

### Cabeza de succión plana 2 en 1

adecuada para aspirar grietas, esquinas de puertas y ventanas, escaleras y otros lugares de difícil acceso.

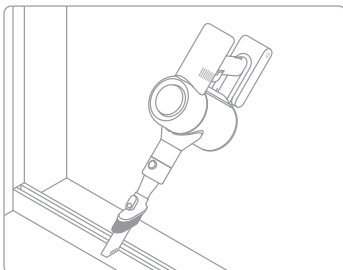

# Modalità d'utilizzo

**Tubo flessibile:** Manguera estensibile suave: se usa para limpiar esquinas de difícil acceso.

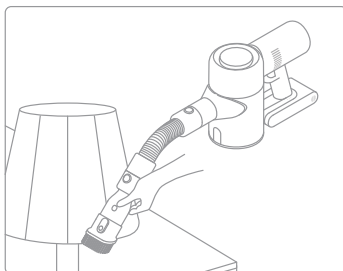
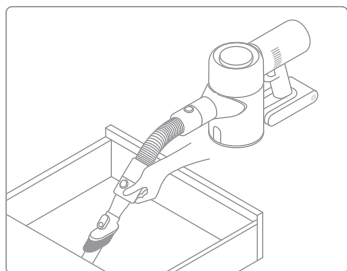

**Nota:**

Si alguna pieza giratoria se atasca, el aspirador puede apagarse automáticamente. Retire cualquier objeto extraño atrapado y vuelva a utilizarlo.

El aspirador se apagará automáticamente si el motor entra en modo de protección por sobrecalentamiento. Espere hasta que la temperatura del motor vuelva a ser normal antes de volver a utilizarlo.

# Modo de Uso

Nota: Cuando ocurre alguna incidencia que requiere su atención durante el uso del aspirador, la pantalla mostrará un mensaje de aviso. Debe seguir las instrucciones en la pantalla para mantener el rendimiento normal.



Conducto de aire  
bloqueado

compruebe si el compartimento para polvo, la varilla de extensión y la boquilla del rodillo suave están bloqueados.



Limpiar el  
cepillo

consulte la sección del manual de mantenimiento [Rodillo Suave] para limpiar el material de fibra y los pelos envueltos en el cepillo de rodillo.





Reemplazar  
el filtro

consulte la sección del manual de mantenimiento [Limpieza del filtro HEPA] para extraer el filtro y reemplazarlo.



Filtro de reinicio (5 s)

mantenga pulsado  durante 5 segundos para acceder a la pantalla de la cuenta atrás del restablecimiento de filtro. Cuando  aparece en la pantalla, indica que se ha colocado con éxito.



Batería Baja

cargue la batería lo antes posible.



La batería se  
ha agotado

cargue la batería lo antes posible.



Sobrecalentamiento de  
la batería

Por favor, espere a que se normalice la temperatura del motor para continuar usándolo.



Error de la batería

Por favor, contacte con nuestro servicio de soporte para realizar el mantenimiento.

# Especificaciones

Aspiradora			
Modelo	VN6	Tensión nominal	25.2V ---
Potencia nominal	450W		
Rodillo suave		Cabezal anti-ácaros	
Modelo	DM001	Modelo	DM002
Potencia nominal	40W	Potencia nominal	20W

Este producto contiene baterías que sólo pueden ser reemplazadas por técnicos cualificados o por el servicio postventa. Este producto contiene baterías que no son reemplazables.

## Información sobre RAEE



Todos los productos que llevan este símbolo son residuos de aparatos eléctricos y electrónicos (RAEE según la directiva 2012/19/UE) que no deben mezclarse con residuos domésticos sin clasificar. En su lugar, debe proteger la salud humana y el medio ambiente entregando sus equipos de desecho a un punto de recogida para el reciclaje de residuos de equipos eléctricos y electrónicos, designado por el gobierno o las autoridades locales. La eliminación y el reciclado correctos ayudarán a evitar posibles consecuencias negativas para el medio ambiente y la salud humana. Póngase en contacto con el instalador o con las autoridades locales para obtener más información sobre la ubicación y las condiciones de dichos puntos de recogida.



# Preguntas frecuentes

Si el aspirador no funciona correctamente, consulte la siguiente tabla de posibles soluciones.

Errores	Causas posibles	Soluciones
El aspirador no funciona	El aspirador no tiene batería o está bajo de energía.	Cargue completamente el aspirador y luego reanude el uso.
	Modo de protección contra sobrecalentamiento activado por un bloqueo.	Espere hasta que el aspirador se enfríe, luego reactivelo.
	La abertura de succión o el paso del aire están bloqueados.	Limpie cualquier obstrucción de la abertura de succión o del paso del aire.
Fuerza de succión débil	El depósito de polvo está lleno y/o el conjunto del filtro HEPA está obstruido.	Vacíe el depósito del polvo y limpie el conjunto del filtro HEPA.
	El accesorio ensamblado está bloqueada.	Despeje cualquier bloqueo en el accesorio ensamblado.
El motor hace un ruido extraño	La abertura de succión principal o la barra de extensión están bloqueadas.	Limpie cualquier obstrucción en la abertura de succión o la barra de extensión.
El primer indicador aparece rojo después de encender el aspirador	La batería está dañada.	Póngase en contacto con el servicio de soporte para arreglarlo.
El primer indicador parpadea en rojo después de encender el aspirador.	El adaptador de corriente es incompatible.	Utilice únicamente el adaptador de corriente original para cargar el aspirador.
El indicador de batería no se enciende durante la carga	El adaptador no está conectado al aspirador.	Asegúrese de que el adaptador de corriente esté conectado correctamente.
	La batería está totalmente cargada y cambió al modo de suspensión.	Se puede usar con normalidad.
	Si el problema persiste después de descartar las dos posibilidades anteriores.	Póngase en contacto con el servicio de soporte para arreglarlo.
Se carga lentamente	La temperatura de la batería es demasiado baja o demasiado alta.	Espere hasta que la temperatura de la batería se normalice, luego reanude el uso.

# הוראות בטיחות

## ראות בטיחות

למניעת תאונות לרבות מכת חשמל או שריפה הנגרמות כתוצאה משימוש לא נכון, אנא קראו מדריך זה בקפידה טרם השימוש במוצר ושמרו אותו אצלכם לעיון בעתיד.

מוצר זה מותר לשימוש על ידי ילדים בני 8 ומעלה ועל ידי אנשים הסובלים מקלות גופנית, תחושתית או שכלית, או בעלי ניסיון מוגבל או ידע מצומצם במידה והם נמצאים תחת השגחת הורה או מישהו ששומר עליהם וזאת על מנת להבטיח הפעלה בטוחה ולמנוע סכנות מכל סוג שהוא. פעולות הניקיון והתחזוקה לא יבוצעו על ידי ילדים ללא השגחה.

שואב האבק אינו צעצוע. חל איסור על ילדים לשחק עם המוצר או להפעילו. אנא נקטו זהירות בעת השימוש בשואב האבק בקרבת ילדים. אין לאפשר לילדים לנקות או לבצע פעולות תחזוקה של שואב האבק אלא אם כן הושמה עליהם השגחה מצד הורה או אדם ששומר עליהם.

אין לעשות שימוש בשואב האבק במקום פתוח או על גבי משטחים רטובים. השתמשו בשואב האבק רק במשטחים יבשים במקומות סגורים. אין לגעת בתקע החשמל או בכל חלק אחר של שואב האבק בידיים רטובות.

לצמצום סכנת ההתלקחות, הפיצוץ או הפגיעה, בדקו על מנת לוודא כי סוללת הליתיום ומתאם הטעינה אינם פגומים טרם השימוש. אין לעשות שימוש בשואב האבק במידה וסוללת הליתיום או המטען פגומים.

מוט המברשת של הגליל הרך, הסוללה, פין המחבר המתכתי והשואב האבק מוליכים חשמל ואין לטבול אותם בתוך מים או כל נוזל אחר. וודאו לייבש את כל המסננים לאחר ניקיון המוצר.

למניעת פגיעה הנגרמת כתוצאה מחלקים ניידים, כבו את שואב האבק טרם ניקוי מוט מברשת הגליל הרך. מוט מברשת הגליל הרך, תא האבק והמסנן חייבים להיות מותקנים כנדרש טרם השימוש בשואב האבק.

השתמשו רק במתאם טעינה מקורי, מדגם:

YLS0241A-E300080

Input: 100-240v. -50 Hz/60 Hz; 0,8 A MAX

Output: 30V -- ; 0,8 A

לעולם אין לעשות שימוש במתאם שאינו מקורי, כיוון שהדבר עשוי לגרום להתלקחות של סוללת הליתיום.

אין לעשות שימוש בשואב האבק להרמת נוזלים מתלקחים או דליקים, כגון בדזין או חומר מלבין, אמוניה, תכשירי ניקוי לניקוז תעלות או נוזלים אחרים.

אין לעשות שימוש בשואב האבק להרמת חלקיקים של קיר גבס, אפר כגון אפר של קמין או חומרים המעלים עשן או בוערים כגון פחם, בדלי סיגריות או גפרורים. ן לעשות שימוש בשואב האבק להרמת חפצים חדים או קשים, כגון זכוכית, מסמרים, ברגים או מטבעות, אשר עשויים לגרום נזק למכונה.

הרחיקו שערות, בגדים רפויים, אצבעות וחלקי גוף אחרים מפתחים וחלקים ניידים של שואב האבק. אין לכוון את הצינור, מטה או כלים לכיוון העיניים או האוזניים שלכם או להכניס אותם לתוך הפה שלכם.

אין להניח שום חפץ לתוך פתחי שואב האבק. אין לעשות שימוש בשואב האבק עם פתחים חסומים. הרחיקו אבק, מוך, שערות או פריטים אחרים שעשויים לצמצם את זרימת האוויר.

אין להשעין את שואב האבק נגד כיסא, שולחן או משטח לא יציב אחר, כיוון שהדבר עשוי לגרום נזק למכונה או לפגיעה אישית. במידה ושואב האבק ניזוק בעקבות הפלה שלו או שיש בו תקלה מכל סוג אחר, אנא צרו קשר עם מחלקת השירות המוסמכת שלנו. לעולם אין לנסות ולפרק את המכשיר בעצמכם.

יש להקפיד לנהוג בהתאם לכל ההוראות המופיעות במדריך זה המתקשרות לטעינה חוזרת של הסוללה. כשל בטעינה נכונה של הסוללה בטווח הטמפרטורה המצוין עלול לגרום נזק לסוללה.

השתמשו רק באבזרים ובחלקי חילוף המאושרים על ידי Dreame.

אין לעשות שימוש בשואב האבק ללא תא אבק נקי ומסנן מותקנים במקומם.

וודאו כי שואב האבק מנותק ממקור החשמל כאשר אינו בשימוש למשך פרקי זמן ארוכים כמו גם טרם ביצוע פעולות תחזוקה או תיקון מכל סוג שהוא.

אנא נקטו זהירות יתרה בעת השימוש בשואב האבק לניקוי מדרגות.

אין להתקין, להטעין או לעשות שימוש במוצר זה במקומות פתוחים, בחדרי אמבטיה או סביב בריכה.

אזהרה מפני סכנת התלקחות: אין לשים כל סוג שהוא של חומר ריחני לתוך מסנן שואב האבק. מוצרים מהסוג הזה ידועים כמכילים חומרים כימיים מתלקחים שעשויים לגרום להתלקחות של שואב האבק.

מוצר זה נועד לשימוש ביתי בלבד.

אנו חברת Dreame Technology (Tianjin) Limited, מצהירים בזאת כי ציוד זה תואם את התקנים הישימים ואת התקנים והתיקונים האירופאיים. הטקסט המלא של הצהרת התאימות של EU זמין להשגה בכתובת האינטרנט שלהלן: [www.dreame.tech](http://www.dreame.tech).

# סקירת המוצר

## שמות החלקים

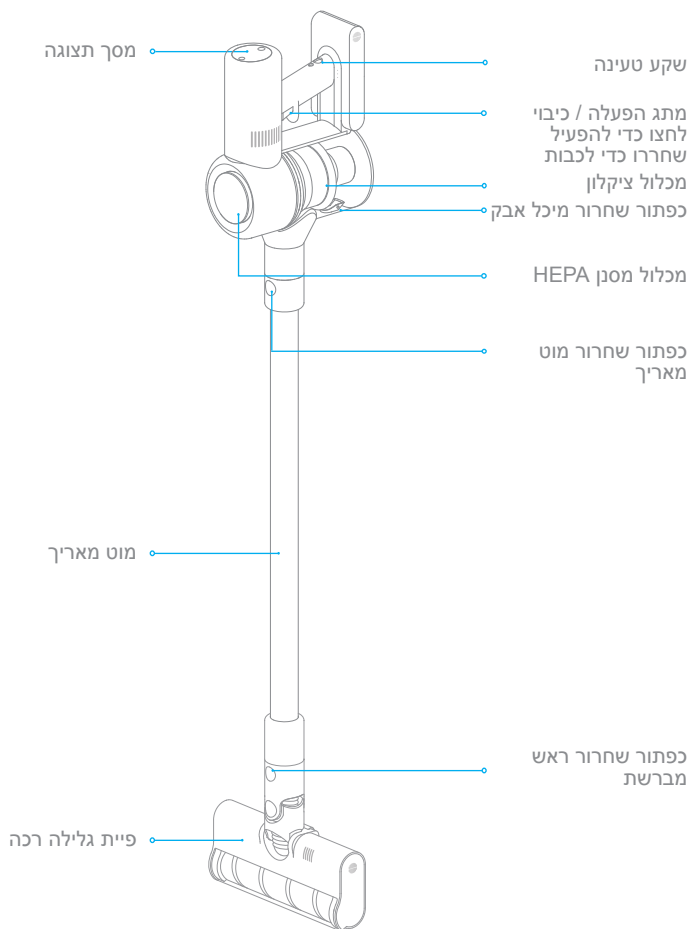

# סקירת המוצר

## אביזרים



פייה צרה 2 ב-1

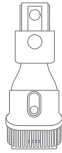

פיית מברשת 2 ב-1



צינור הארכה



מתאם מתח

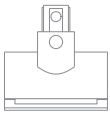

פייה ממונעת מיני

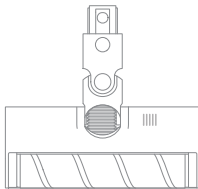

פיית גלילה רכה

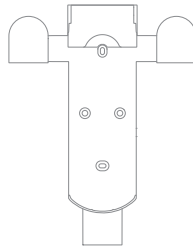

מכלול טעינה 2 ב-1 ואחסנה  
(כולל 2 ברגים ו-2 דיבלים)



מוט הארכה

## הערה:

טענו את שואב האבק במלואו לפני שתעשו בו שימוש לראשונה. זה יארך בסביבות 4 שעות.

לא ניתן להשתמש בשואב האבק תוך כדי שהוא בטעינה שאיבת אבק במצב טורבו למשך פרק זמן ממושך יביא להתחממות של הסוללה, מה שיגדיל את זמן הטעינה. אפשרו לשואב להתקרר למשך 30 דקות לפני טעינתו.

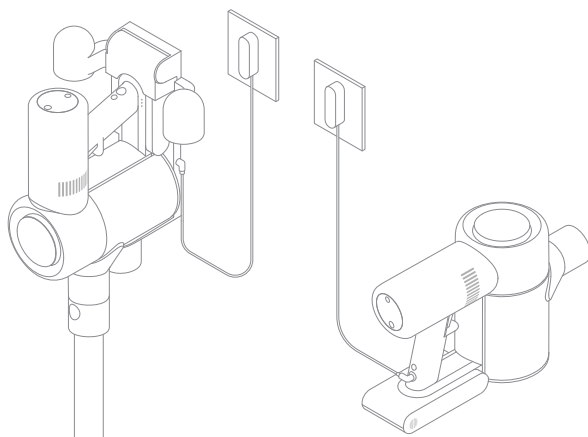

## חיווי מצב סוללה

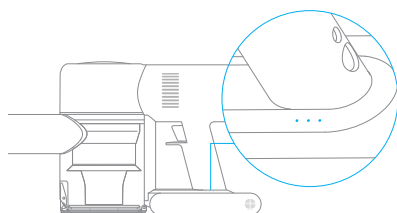

- ● ● סוללה חלשה ☀
- ● ● סוללה חצי טעונה ☀
- ● ● כמעט מלאה ☀
- ● ● טעונה במלואה ○ ○ ○
- כבוי ☀ מהבהב ○ פועל

הערה: ברגע ששואב האבק טעון במלואו, החיווי יכבה לאחר 5 דקות ושואב האבק ייכנס למצב חיסכון באנרגיה.

# כיצד להשתמש

## הכרת הפונקציות של מסך התצוגה

נעילה אלקטרונית/איפוס מסנן

- . לחצו כדי למתג למצב עבודה
- . לחצו והחזיקו למשך שניה וחצי כדי להכנס לממשק איפוס המסנן

טבעת ניטור רמת סוללה

- . כחול: רמת סוללה היא יותר מ- 20%
- . אדום: רמת סוללה היא פחות מ- 20%

מתג גיר/הגדרת שפה

- . לחץ על מנת להחליף בין מצב אקו, בינוני, טורבו
- . לחץ והחזק למשך 3 שניות כדי להיכנס לממשק הגדרת השפה

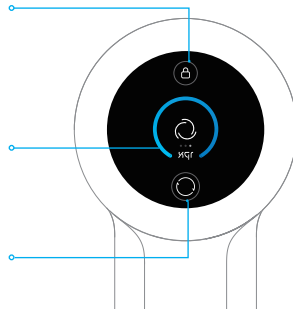

**הערה:** אם יהיה לכם צורך לשים לב לכל תופעה חריגה במהלך השימוש במוצר, המסך יקפיץ הודעה. עליכם לבצע את ההוראות שעל המסך כדי לשמור על הביצועים תקינים.

## הגדרת שפה

תוכלו להגדיר את שפת בקשת התצוגה לפי השיטות הבאות לפי הצורך.

- לחו על והחזיקו אותו למשך 3 שניות כדי להיכנס לממשק בחירת השפה, לחצו על כדי לגלול ברשימת השפות, בחרו את השפה המתאימה ואז לחצו על והחזיקו אותו למשך 3 שניות כדי לשמור את ההגדרה שלכם.



**הערה:** אם אין פעולה יותר מחמש שניות, המערכת תצא אוטומטית מממשק הגדרת השפה ומידע התצוגה יכבה.

# כיצד להשתמש

## מצב ניקוי

ישנם שני מצבי עבודה לשואב האבק, אותם ניתן לבחור בהתאם לצרכים שלכם.

### מצב 1: מצב ניקוי רצוף

לחצו והחזיקו את מתג שואב האבק כדי להתחיל לעבוד, ושחררו אותו כדי להפסיק מיד.

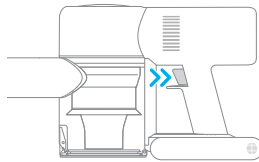

### מצב 2: מצב ניקוי רציף (נעילה אלקטרונית)

במצב המתנה, לחצו על מקש המנעול האלקטרוני כדי לעבור למצב ניקוי רציף ואז לחצו לחיצה קצרה על המתג כדי להפוך את שואב האבק למצב ניקוי רציף. השתמשו במנעול האלקטרוני כדי לשחרר את האצבעות ולהימנע מעייפות האצבעות הנגרמת על ידי לחיצה על המתג.

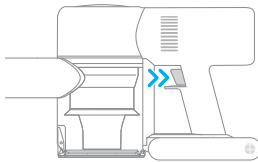

## הערה:

במצב זה, לחצו לחיצה קצרה על המתג כדי להשהות את הפעולה או להתחיל שוב, ומצב העבודה של שואב האבק לא ישתנה. לחצו שוב על המנעול האלקטרוני כדי לצאת ממצב הניקוי הרצוף.



# כיצד להשתמש

## שימוש באביזרים אחרים

**מברשת קרדית חשמלית:** תנודות חזקות מניבות פעולות ניקוי עמוקות להסרת קרדית ואבק ממזרנים ומשטחי בד.

פייה גלילית רכה מתאימה לשאיבת אבק מעץ, אריחים, שיש ומשטחי רצפה קשים אחרים, כמו גם לשאיבת שיירים גדולים יותר של לכלוך ופסולת.  
הערה: ניתן לחבר את הפייה הגלילית הרכה ישירות לשואב האבק.

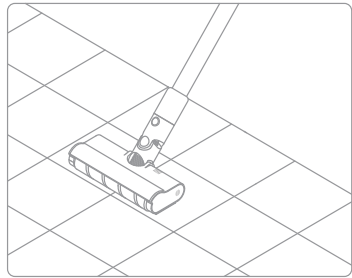
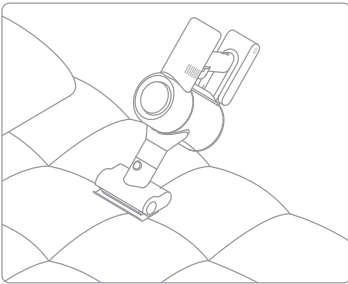

**זרבובית מברשת 2 ב 1:** מתאימה לשאיבת אבק מחריצים ופינות של דלתות וחלונות, מדרגות ומקומות אחרים קשים להגעה.

**זרבובית מברשת 2 ב 1:** מתאימה לשאיבת אבק וקרדית על מיטות, ספות ובדריהיים אחרים.

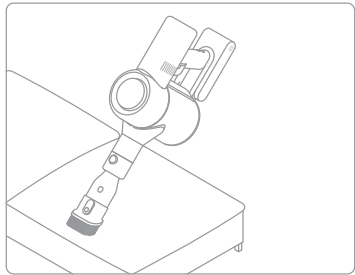
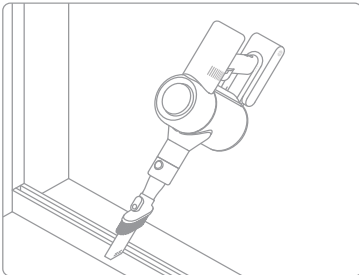

**הערה:** אם חלק מסתובב נתקע, הוואקום עלול להיכבות אוטומטית. הסירו את כל החפצים הזרים שנלכדו, ואז המשיכו להשתמש. השואב ייכבה אוטומטית אם המנוע שלו יעבור למצב הגנה מפני התחממות יתר. המתינו עד שטמפרטורת המנוע תחזור לקדמותה לפני שתמשיכו להשתמש.

## כיצד להשתמש

צינור רך נמתח: משמש לניקוי מקומות קשים להגעה.

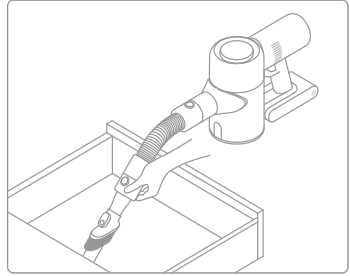
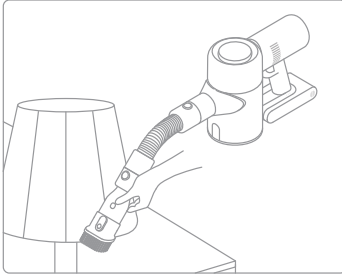

**הערה:**  
אם חלק מסתובב נתקע, הוואקום עלול להיכבות אוטומטית. הסירו את כל החפצים הזרים שנלכדו, ואז המשיכו להשתמש.  
השואב ייכבה אוטומטית אם המנוע שלו יעבור למצב הגנה מפני התחממות יתר. המתינו עד שטמפרטורת המנוע תחזור לקדמותה לפני שתמשיכו להשתמש.

## כיצד להשתמש

אנא טענו בהקדם  
האפשרי.



יש לבדוק אם תא  
האבק, מוט ההארכה  
וזרבובית הגלילה  
הרכה חסומים.



אנא טענו בהקדם  
האפשרי



עיינו במדריך  
התחזוקה [פיית גליל  
רן] לניקוי חומר  
הסיבים והשערות  
הנכרות סביב  
מברשת הגלילה.



אנא המתינו והמשיכו  
להשתמש לאחר  
שטמפרטורת המנוע  
תשוב להיות תקינה.



עיינו במדריך  
התחזוקה [ניקוי מסנן  
HEPA] להסרת  
המסנן והחלפתו.



שגיאת סוללה: יש  
ליצור קשר עם אנשי  
שירות הלקוחות שלנו  
לצורך תחזוקה.



## מפרטים טכניים

שואב אבק			
דגם	VVN6	סיווג מתח	25.2V ===
סיווג הספק	450W		
פייה גלילית רכה		פייה ממונעת מיני	
דגם	DM001	דגם	DM002
סיווג הספק	40W	סיווג הספק	20W

מוצר זה מכיל סוללות שניתן להחליף רק על ידי טכנאים מוסמכים או מרכז שירות לקוחות.  
מוצר זה מכיל סוללות שאינן ברות החלפה.

## שאלות שנשאלות לעיתים תכופות

אם שואב האבק אינו פועל כראוי, עיינו בטבלת פתרונות הבעיות שלהלן.

שגיאות	סיבות אפשריות	פתרונות
שואב האבק לא עובד	שואב האבק הינו ללא סוללה או מתח עבודה נמוך.	טענו את שואב האבק לחלוטין, ואז המשיכי להשתמש בו.
	מצב הגנת חימום יתר מופעל על ידי חסימה.	המתינו עד שהשואב יתקרר ואז הפעילו אותו מחדש.
	פתיחת יניקה או מעבר דרכי מעבר האוויר חסומות.	נקו חסימות מפתחי יניקה או דרכי מעבר האוויר.
כוח יניקה חלש	תא האבק מלא ו/או מכלול מסנני HEPA סתום.	רוקנו את תא האבק ונקו את מכלול מסנן HEPA.
	האביזר סתום.	נקה חסימות באביזר.
המנוע משמיע רעש מוזר	כניסת היניקה הראשית או מוט ההארכה חסומים.	נקו את כל החסימות בפתח היניקה הראשי או במוט הארכה.
החיווי הראשון אדום לאחר הפעלת השואב	הסוללה פגומה.	אנא צור קשר עם מוקד שירות הלקוחות לצורך תחזוקה.
החיווי הראשון מהבהב באדום לאחר טעינת השואב.	מתאם החשמל אינו תואם.	השתמשו רק במתאם הכוח המקורי כדי לטעון את שואב האבק.
חיווי הסוללה לא נדלק בזמן טעינה	המתאם אינו מחובר לשואב האבק.	ודאו שמתאם החשמל מחובר כראוי.
	הסוללה טעונה במלואה ועברה למצב שינה.	ניתן להשתמש באופן רגיל.
	אם הבעיה נמשכת לאחר שלילת שתי האפשרויות לעיל,	אנא צרו קשר עם מוקד שירות הלקוחות לצורך תחזוקה.
נטען לאט	טמפרטורת הסוללה נמוכה מדי או גבוהה מדי.	המתינו עד שהטמפרטורה של הסוללה תחזור למצב רגיל, ואז המשיכו להשתמש.

ראות בטיחות כלליות לספק כוח / מטען:

מנעו חדירת מים או לחות. הרחיקו אותו מטמפרטורות קיצוניות כגון ליד רדיאטור או תנור חם או מקום הפתוח לשמש. הרחיקו אותו מנרות דולקים, סיגריות וסיגרים דולקים, להבה גלויה וכו'. מנעו נפילת עצמים או התזות נוזלים כולל חומצות כלשהן על המטען. חברו אותו רק לשקע המספק את רמת מתח המסומן על המטען. כדי להקטין סכנת נזק לכבל החשמלי, אל תנתקו את המטען מהשקע ע"י משיכת הכבל. אחזו במטען ומשכו אותו מהשקע. ודאו שהכבל מנותב כך שאין סכנה שידרכו עליו או שייכשלו בו.

אזהרה: לעולם אין להחליף את הפתיל או התקע בתחליפים לא מקוריים. חיבור לקוי עלול לגרום להתחשמלות המשתמש. בשימוש עם כבל מאריך יש לוודא תקינות מוליך הארקה שבכבל. מיועד לשימוש פנים בלבד ולא במקום החשוף לשמש, גשם וכו'. ניתוק ההתקן מאספקת החשמל: תקע החשמל מהווה את אמצעי הבטיחות. התקע חייב להיות זמין להפעלה. הקפידו לחבר את תקע החשמל לשקע מוארק, אתם עלולים להתחשמל או להיפצע! יש להקפיד ולתחזק את התקן הבטיחות במצב תפעולי מוכן לשימוש! יש לאפשר גישה נוחה לחיבור וניתוק תקע הזינה מרשת החשמל.

אזהרה: אין לחשוף סוללות לחום גבוה כגון אור שמש, אש וכדומה.

הוראות בטיחות לסוללת ליתיום: החלפה שגויה עלולה לגרום לפיצוץ, יש להחליף אך ורק בסוללה דומה או שקולה.

אין לחשוף את הסוללה או מארז הסוללות לחום גבוה כגון אור שמש אש וכדומה. אין להשליך את הסוללה לאשפה אלא במתקני המחזור המיועדים לכך.

תנאי אחריות

האחריות מוענקת בזאת על ידי חברת קריסטלינו בע"מ, ח.פ. 515364511 (להלן: החברה) לרוכש של המוצר בסניפי החברה, כפי שמופיעים באתר החברה בכתובת <https://www.xistore.co.il>. החברה תהיה אחראית לתקן, בעצמה או באמצעות אחר מטעמה, כל ליקוי, פגם או קלקול שמתגלה במוצר במהלך תקופת האחריות שמקורו בחומר הייצור או בהליך הייצור בלבד, בלא תמורה - והכל בהתאם ובכפוף להוראות הדין, לרבות תקנות הגנת הצרכן (שירות ואחריות לאחר מכירה), תשס"ו - 2006.

חברה תפעל לתקון הקלקול בהקדם האפשרי ולא יאוחר מתום עשרה (10) ימים מהיום שבו נמסר המוצר לתחנת השירות או מתום שבועיים (14 ימים) מהיום שבו נמסר המוצר לנקודת המכירה, לפי העניין. במקרה של מסירת המוצר למשווק המורשה, תפעל החברה לתקן את הקלקול תוך שלושה שבועות מיום המסירה של המוצר אל המשווק המורשה. שבתות וחגים אינם באים במניין הימים לתקון הקלקול.

החברה תהא רשאית, לפי שיקול דעתה הבלעדי בהתאם לסוג ואופי הקלקול, לתקן או להחליף את החלק המקולקל. בניסיונות בהן לא ניתן יהא לתקן את הקלקול או להחליף את החלק המקולקל, תספק החברה לרוכש מוצר חלופי שווה ערך למוצר שנרכש בהתאם להוראות הדין.

חריגים:

אחריות החברה לפי סעיף 1 לא תחול במצבים בהם הקלקול נגרם כתוצאה של אחת מן הנסיבות הבאות:

מעשה או מחדל מכוון או רשלני של הרוכש או צד שלישי אחר. שימוש במוצר שלא למטרה לשמה נועד, או שימוש שאינו סביר במוצר לרבות סוג השימוש, תנאי השטח והסביבה או שימוש באביזרים שלא סופקו על ידי החברה או משווק מורשה מטעמה; המוצר פורק או תוקן או טופל באופן בלתי הולם או נעשה בו שינוי אחר כלשהו על ידי גורם שאינו מוסמך על ידי החברה, לרבות באמצעות חלקי חילוף שאינם מקוריים, ובלבד שאין מדובר בניסיונות שנובעת מהפרת חיובי החברה לפי תעודת אחריות זו או הוראות הדין; מקרי שבר, שימוש לקוי או תחזוקה לקויה או כל הפרה אחרת של תנאי השימוש או האחריות של המוצר;

קלקול שנגרם כתוצאה מכוח עליון שהתרחש במועד מאוחר ממועד מסירת המוצר לרוכש. מבלי לגרוע מן האמור, האחריות לא תחול על פגיעות במעטה החיצוני של המוצר, כגון: שריטות, קילופי צבע וכיוצא באלה.

במקרה בו תקבע החברה, לפי שיקול דעתה, כי הקלקול נובע מנסיבות שאינן מכוונות במסגרת האחריות (כאמור בסעיף 7 לעיל), תהא רשאית החברה לדרוש תמורה בעד תיקון או החלפה לפי אופיים וסוגם. הרוכש יתבקש לאשר את התיקון או החלפה בתש

לום, ככל שניתן לתקן את המוצר, על פי הצעת מחיר שתסופק על ידי החברה.

מגבלות אחריות:

האחריות בתעודת אחריות זו מוגבלת במפורש לתיקון או החלפת מוצר מקולקל כמפורט לעיל. לחברה לא תהא כל אחריות כלפי הרוכש או מי מטעמו בגין קלקולים או נזקים מעבר לאחריות המסופקת בתעודה זו ולמוטל עליה מכוח הדין החל.  
האחריות כאן אינה ניתנת להעברה או להמחאה וניתנת אך ורק לאדם אשר רכש את המוצר מידי החברה או משווק מורשה מטעמה.  
החברה (לרבות כל גורם מטעמה) אינה אחראית לנזק תוצאתי, נסיבתי, אובדן רווח (ישיר או עקיף), פגיעה במוניטין או נזק כספי אחר אשר יגרמו, במישרין או בעקיפין, לרוכש או צד שלישי אחר כתוצאה משימוש במוצר או אי שימוש בו, לרבות בחלקים או הרכיבים הנלווים למוצר.  
ככל שאין מגבלה על פי הדין החל, אחריות החברה על פי תעודת אחריות זו תהא מוגבלת לסך כולל של עלות המוצר במועד הרכישה.

מימוש האחריות כפוף לקיומו של מספר סידורי או אמצעי זיהוי אחר על המוצר או כפי שהופיע על חשבונית הרכישה של המוצר במועד הרכישה. החשבונית המופיעה במערכות החברה תשמש כראיה לנכונות תוכנה.

אחריות תינתן רק בהצגת תעודת האחריות המקורית בצרוף חשבונית רכישה. שירות במסגרת האחריות יינתן רק בהצגת תעודת האחריות המקורית בצרוף חשבונית רכישה בלבד.

תקופת האחריות: 12 חודשים מיום הרכישה .

שירות לאחר המכירה לרוכשים דרך יבואן רשמי בלבד!  
אם יש צורך בסייע בהפעלה, אנא צרו קשר עם שירות הלקוחות בטלפון 1700-503344 או במייל [info@xistore.co.il](mailto:info@xistore.co.il)



## تعلّقات السالمة الهامة

لتجنب الصدمات الكهربائية والحرائق والإصابات العرّضة الأخرى الناجمة عن الاستخدام عرّ السلم، رّجى قراءة دتلّ التعلّقات هذا بعناية لبلّ الاستخدام.

تحذير  
الّ يجوز استخدام هذا الجهاز من لبلّ الأشخاص ذوي الإعاقات الجسّدة أو الحسّة أو الذهّنة وأولنن الذّن نسّ لدهم الخبرة والمعرفة ذات الصلة، بمن فهم الطفال، ما لم تكن هناك رعاة أو إرشادات من الوصّ للتأكد من أنه آمن للاستخدام.  
حظّر على الطفال تشغيل الجهاز أو كلبعة، عند استخدام المنتج بالمرب من الطفل، جبّ الانتباه عن كنب؛ منع الطفل من تنظيف الجهاز أو صّانته دون وصّ.  
ال تستخدم على السطح الخارجة أو الرطبة، بل استخدم فمط على السطح الداخلة الجافة، وال تلمس الملابس أو أي جزء من الجهاز بأدي مبلة.  
رّجى التحمك من بطّارة اللّثوم والشاحن بحثا عن التلف لبلّ الاستخدام. لمنع نشوب حرّك أو انفجار أو إصابة، ال تستخدم المكّسة الكهربائة عند تلف بطّارة اللّثوم أو الشاحن.

الفرشاة المكّسة الكهربائة الصوف والبطّارة ولصّب التوصّل المعدنّ والوحدة الرئّسة للمكّسة الكهربائة كلها أجزاء نشطة، ال تغمر فّ الماء أو تضعه فّ سوانل أخرى، وبعد التنظيف الوّم، رّجى التأكد من أن جمّع المرشحات جافة تماما.  
عند تنظّف فرشاة الصوف الناعمة، رّجى أماف تشغيل الوحدة الرئّسة لمنع السطوانة الدوارة من إتالف المستخدم، وحظّر استخدام الجهاز دون تثبّت أي ملحما.  
استخدم الشاحن الأصل فمط، ال تستخدم محوال عرّ رسم، ألن هذا لدّ تسبب فّ اشتعال بطّارة اللّثوم.  
ال تستخدم هذه المعدّات فّ الماء أو البنزن أو السوانل المابلة لالشتعال أو المتفجرة، فال تستنشك المحالّل السامة مثل مبيض الكلور أو الأمونا أو منظفات المجاري أو السوانل الأخرى.

حظّر استخدام هذا المكّسة الكهربائة لتنظّف رماد ألواح الجبس، ورماد المولد والرماد، والمنتاع عن استنشاق الدخان أو حرق المواد مثل الفحم أو أعاب السجانر أو المبارّات. حظّر استخدام المكّسة الكهربائة لتنظّف الأشياء الحادة مثل الزجاج والأظفار والبراع والعمالّات المعدّنة، وال فسوف تتسبب فّ تلف المكّسة الكهربائة.  
حافظ على تدفك الهواء وتحرنّ أجزاء الجهاز بعدّا عن الشعر وملابس فضفاضة والأصابع وأجزاء أخرى من الجسم، وال توجه الموصلات المعدّنة أو عرها من الملحما نحو عّفن أو أدنن أو فّ فمّن.

ال تضع أي أشياء على لسان الحال. حظّر سد أي فم شقّط عند استخدام المكّسة الكهربائة، فمدّوي الغبار أو الصوف المطنّ أو الشعر أو أي مواد أخرى إلى ضعف تدفك الهواء، رّجى تنظفه فّ الولت المناسب.  
ال تضع المكّسة الكهربائة على الكرّس وطاولة الطعام وعرها من السطح عرّ المستمرة لمنع تلف المكّسة الكهربائة أو تلف المستخدم. عندما نّته المكّسة الكهربائة أو تنلف أو عرّ طيّعة، رّجى التصلال بالصالح الرسم المعتمد. تفكّن.  
رّجى شحن البطّارة بما توافك مع الإرشادات الواردة فّ الدتلّ، وإذا لم تمّ شحنها بشكل صحّح ضمن نطاق درجة الحرارة المحدد، فمد تتضرر البطّارة.

استخدم فمط الملحما والسبدال الموصى بها من لبلّ شركتنا.  
ال تستخدم لوحه أسفل صندوق الغبار الشفاف وشاشة التصفّة لبلّ تثبّتها.  
افصل الوحدة لفترات طوّلة من الولت ولبلّ الصّانة أو الصالح.  
رّجى ألء اهتمام خاص عند استخدام تنظف المنتج.

ال يتم بثبّت الجهاز أو شحنه أو استخدامه فّ الهواء الطلك أو فّ الحمام أو حول حمام السباحة.  
تحذّر من مخاطر الحرّك، ال تتم بطيّك أي منتج راحة على مرشح هذا المنتج، ومن المعروف أن المواد الكمّانة الموجودة فّ هذه المنتجاب لابلة لالشتعال وتتسبب فّ اشتعال النار فّ المنتج.

يرجى قراءة هذه التعليمات والحفظا بها في مكان آمن تم تصمّم المنتج للاستخدام المنزل فمط.



# نظرة عامة حول المنتج

## أسماء الأجزاء

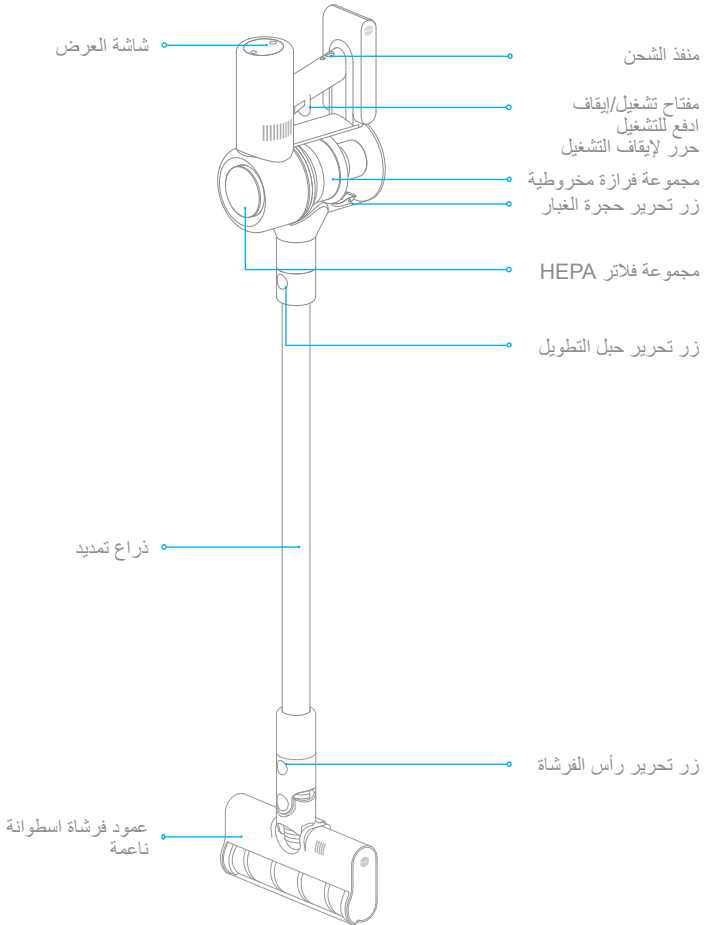

# نظرة عامة حول المنتج

## الملحقات



محول طاقة



خرطوم ممتد ناعم



فوهة فتحة 2 في 1

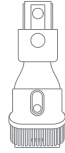

فوهة فرشاة 2 في 1



ذراع تمديد

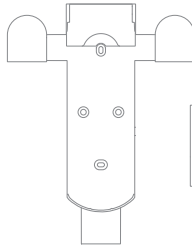

حامل شحن وتخزين 2 في 1  
(بما في ذلك عدد 2 براغي  
وعدد 2 مقبس حائط)

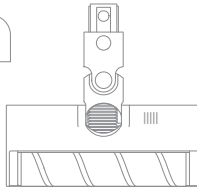

عمود فرشاة  
اسطوانة ناعمة

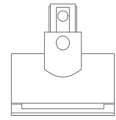

فرشاة عث كهربائية

# الشحن

## ملاحظة:

اشحن المكنسة بالكامل قبل استخدامها لأول مرة. سيستغرق هذا حوالي 4 ساعات. لا يمكن استخدام المكنسة أثناء الشحن. يؤدي استخدام المكنسة في وضع التريو لفترة طويلة إلى ارتفاع درجة حرارة البطارية، مما يزيد من وقت الشحن. اترك المكنسة تبرد لمدة 30 دقيقة قبل شحنها.

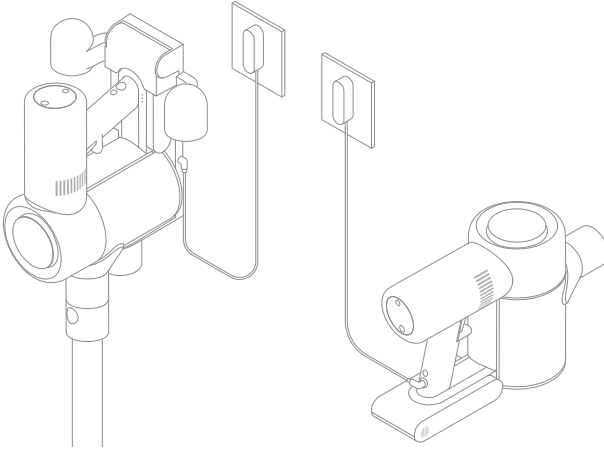

## مؤشر حالة البطارية

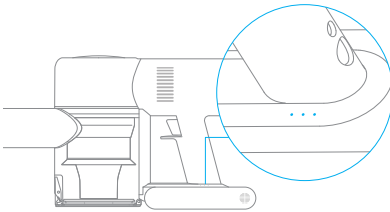

- ● ● : البطارية منخفضة
- ● ● : نصف مشحونة
- ● ● : مشحونة بالكامل تقريبًا
- ● ● : مشحونة بالكامل
- : إيقاف / وميض / تشغيل

ملاحظة: بمجرد أن يتم شحن المكنسة بالكامل، سيتم إيقاف تشغيل المؤشر بعد 5 دقائق، وسوف تدخل المكنسة في وضع توفير الطاقة.

# طريقة الاستخدام

## مقدمة عن وظيفة شاشة العرض

قفل إلكتروني / إعادة تعيين الفلتر

- . انقر لتبديل وضع العمل
- . اضغط مع الاستمرار لمدة 1.5 ثانية للدخول إلى شاشة إعادة تعيين الفلتر

حلقة مراقبة الطاقة

- . أزرق: مستوى الطاقة أكبر من 20%
- . أحمر: مستوى الطاقة أقل من 20%

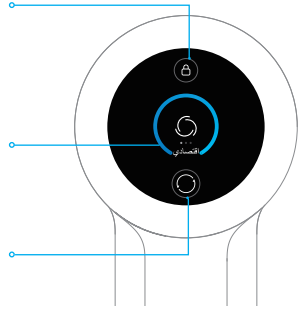

تبديل الجير / إعدادات اللغة

- . انقر للتبديل بين الوضع الاقتصادي، الوضع المتوسط، الوضع توربو
- . اضغط مع الاستمرار لمدة 3 ثواني للدخول إلى شاشة إعداد اللغة



**ملاحظة:** إذا كان عليك الانتباه إلى أي شذوذ أثناء استخدام المنتج، فستظهر الشاشة رسالة فورية. يجب عليك اتباع التعليمات الواردة على الشاشة للحفاظ على الأداء الطبيعي.

## إعدادات اللغة

يمكنك إعداد لغة عرض الرسائل عبر الطرق التالية حسب الحاجة.  
اضغط  مع الاستمرار لمدة 3 ثواني للدخول إلى شاشة اختيار اللغة، اضغط  للتمرير عبر قائمة اللغات، اختر اللغة المناسبة، ثم اضغط  مع الاستمرار لمدة 3 ثواني لحفظ الإعداد الخاص بك.



**ملاحظة:** إذا لم تحدث أي عملية لأكثر من 5 ثواني، فستخرج تلقائياً من شاشة إعداد اللغة، وستختفي المعلومات المعروضة.

# طريقة الاستخدام

## وضع التنظيف

هناك وضعان لعمل مكنسة التنظيف الكهربائية، والتي يمكن اختيارها وفقاً لاحتياجاتك الخاصة.

### الوضع 1: وضع التنظيف المتقطع

اضغط مع الاستمرار على زر مكنسة التنظيف الكهربائي لبدء العمل، وحرره للتوقف على الفور.

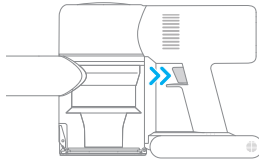

### الوضع 2: وضع التنظيف المتواصل (القفل الإلكتروني)

في وضع الاستعداد، انقر فوق مفتاح القفل الإلكتروني للتبديل إلى وضع التنظيف المتواصل، ثم اضغط لفترة وجيزة على المفتاح لجعل مكنسة التنظيف الكهربائية في وضع التنظيف المتواصل.

استخدام القفل الإلكتروني لتحرير أصابعك وتجنب إرهاق إصبعك الناجم عن قبض المفتاح.

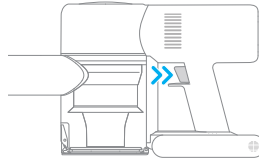

### ملاحظة:

في هذا الوضع، اضغط لفترة وجيزة على المفتاح لتعليق العملية أو البدء مرة أخرى، ووضع عمل مكنسة التنظيف الكهربائية لن يتغير.

انقر على القفل الإلكتروني مرة أخرى لإنهاء وضع العمل المتواصل.

# طريقة الاستخدام

## استخدام أدوات ملحقة أخرى

فرشاة العث الكهربائية: توفر الاهتزازات القوية إجراءات تنظيف عميقة لإزالة العث والغبار من مراتب وأسطح القماش.

عمود فرشاة اسطوانة ناعمة: مناسب لتنظيف الأسطح الصلبة مثل الأرضية، والبلاط، والرخام، بالإضافة إلى تنظيف أجزاء أكبر من الأوساخ والحطام. يمكن أيضًا ربط عمود فرشاة الاسطوانة الناعمة بالمكنسة مباشرة.

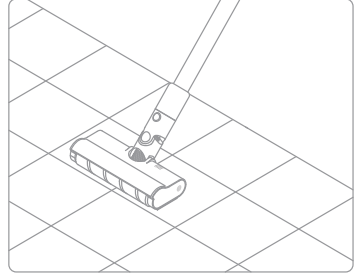
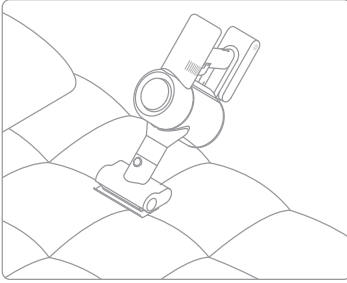

فوهة فتحة 2 في 1: مناسبة لتنظيف الشقوق وزوايا الأبواب والنوافذ والسلالم وغيرها من الأماكن التي يصعب الوصول إليها.

فوهة فرشاة 2 في 1: مناسبة لتنظيف الغبار والأوساخ من على الأسرة والأرائك وأقمشة الأثاث الأخرى.

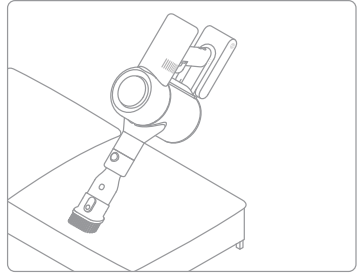
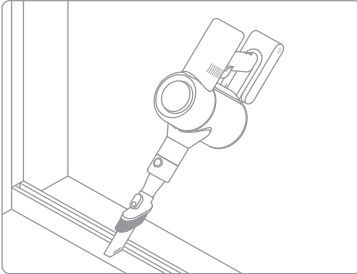

## طريقة الاستخدام

خرطوم متمدّد ناعم: يستخدم لتنظيف الزوية صعبة الوصول.

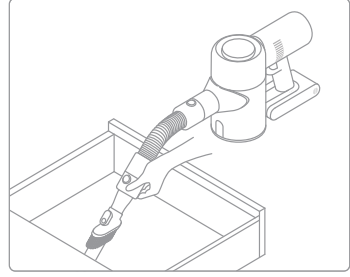
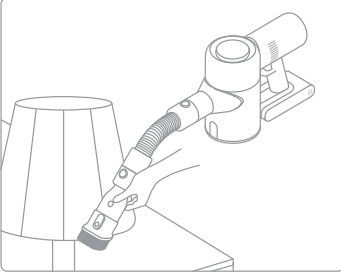

### ملاحظة:

إذا أصبح أي جزء دوار عالقا، فقد تنطفئ المكنسة تلقائيا. قم بإزالة أي أجسام غريبة عالقة، ثم استأنف الاستخدام.  
سيتم إيقاف المكنسة تلقائيا إذا دخل المحرك في وضع الحماية من الحرارة الزائدة. انتظر حتى تعود درجة حرارة المحرك إلى وضعها الطبيعي قبل استئناف الاستخدام

## طريقة الاستخدام

ملاحظة: إذا كان عليك الانتباه إلى أي شذوذ أثناء استخدام المنتج، فستظهر الشاشة رسالة فورية. يجب عليك اتباع التعليمات الواردة على الشاشة للحفاظ على الأداء الطبيعي.

يرجى الشحن في أقرب وقت ممكن.



البطارية منخفضة

تحقق مما إذا كانت حجرة الغبار وقضيب التطويل وفوهة الأسطوانة الناعمة مسدودة.



قناة الهواء سدت

يرجى الشحن في أقرب وقت ممكن



نفاذ طاقة البطارية

راجع دليل قسم الصيانة [فوهة الأسطوانة الناعمة] لتنظيف مادة الألياف والشعر الملتف حول فرشاة الأسطوانة.



تنظيف الفرشاة

يرجى الانتظار ومتابعة الاستخدام بعد أن تنخفض حرارة المحرك إلى القيمة الطبيعية.



ارتفاع حرارة البطارية



راجع دليل قسم الصيانة [تنظيف الفلتر HEPA] لإزالة الفلتر واستبداله.



استبدال الفلتر

يرجى التواصل مع مختص خدمة ما بعد البيع من أجل الصيانة.



اضغط على  مع الاستمرار لمدة 5 ثنائية للدخول إلى شاشة العد التنازلي لإعادة تعين الفلتر. عندما يظهر  على الشاشة، فإنه يشير إلى نجاح إعادة التعين.



إعادة تعين الفلتر (ث 5)



## المواصفات

المكنسة			
الطراز	VVN6	الجهد المقدر	25.2V ===
الطاقة المقتررة	450W		
عمود فرشاة اسطوانة ناعمة		فرشاة عت كهربائية	
الطراز	DM001	الطراز	DM002
الطاقة المقتررة	40W	الطاقة المقتررة	20W

يحتوي هذا المنتج على بطاريات لا يمكن استبدالها إلا بمعرفة فنيين مؤهلين أو خدمة ما بعد البيع.  
يحتوي هذا المنتج على بطاريات غير قابلة للاستبدال.

## الأسئلة الشائعة

إذا كانت المكنسة لا تعمل بشكل صحيح، فيرجى الرجوع إلى جدول استكشاف الأخطاء وإصلاحها أدناه.

الأخطاء	الأسباب المحتملة	الحلول
المكنسة لا تعمل	بطارية المكنسة فارغة أو منخفضة.	اشحن المكنسة بالكامل ثم استأنف التشغيل.
	تم تشغيل وضع الحماية من السخونة الزائدة بسبب انسداد.	انتظر إلى أن تبرد المكنسة ثم أعد تنشيطها.
	تعرضت فتحة الشفط أو ممر الهواء إلى الانسداد.	قم بإزالة أي حواجز من فتحة الشفط أو ممر الهواء.
ضعف قوة الشفط	حجرة الغبار ممتلئة و/أو مجموعة فلاتر HEPA مسدودة.	أفرغ حجرة الغبار وقم بتنظيف مجموعة فلاتر HEPA.
		أزل أي حواجز موجودة في الأداة الملحقة.
الموتور يصدر صوت غريب	تعرضت فتحة الشفط أو ذراع التمديد إلى الانسداد.	أزل أي حواجز موجودة في فتحة الشفط الرئيسية أو ذراع التمديد.
المؤشر الأول باللون الأحمر بعد تشغيل المكنسة	البطارية تالفة.	يرجى الاتصال بقسم خدمة ما بعد البيع للصيانة.
يومض المؤشر الأول باللون الأحمر بعد تشغيل المكنسة.	محول الطاقة غير متوافق.	لا تستخدم سوى محول الطاقة الأصلي لشحن المكنسة.
لا يضيء مؤشر البطارية أثناء الشحن	المحول ليس موصلًا بالمكنسة.	تأكد من أن محول الطاقة موصل بشكل صحيح.
	البطارية مشحونة بالكامل ودخلت في وضع السكون.	يمكن استخدامها بشكل طبيعي.
	إذا استمرت المشكلة بعد استبعاد الاحتمالين المذكورين أعلاه،	يرجى الاتصال بقسم خدمة ما بعد البيع للصيانة.
الشحن بطيء	درجة حرارة البطارية منخفضة جدًا أو مرتفعة جدًا.	انتظر إلى أن تصبح درجة حرارة البطارية طبيعية، ثم عاود الاستخدام.

For further information, please go to [www.dreame.tech](http://www.dreame.tech)  
Manufactured by: Dreame Technology (Tianjin) Limited



Made in China

VVN6-EU-R00