

MAXIKARAOKE

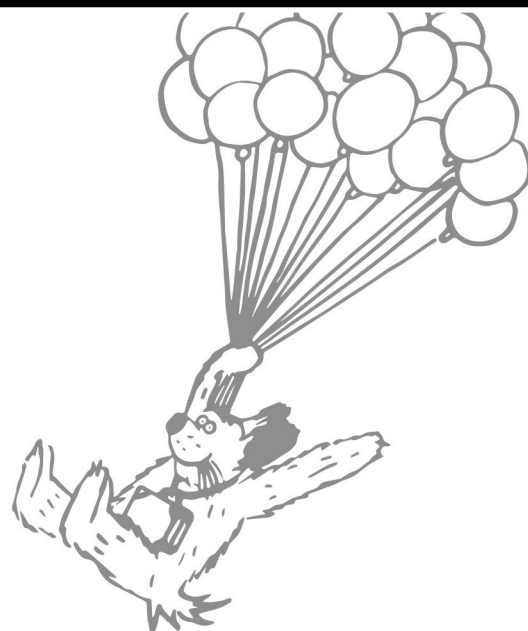

GoGEN



NÁVOD K POUŽITÍ
NÁVOD NA POUŽITIE
INSTRUKCJA OBSŁUGI
INSTRUCTION MANUAL
HASZNÁLATI UTASÍTÁS

Děkujeme vám za zakoupení tohoto výrobku. Přečtěte si prosím tento návod k použití, abyste se dozvěděli, jak správně s přístrojem zacházet. Po přečtení návodu k použití jej uložte na bezpečné místo k možnému pozdějšímu využití.

POZOR

Použití ovládacích prvků či úprav anebo aplikace postupů odlišných od těch, které jsou popsány v tomto návodu, může vést k nebezpečnému ozáření.

- Neinstalujte přístroj na níže uvedených místech:
 1. Místa vystavená přímému slunci nebo v blízkosti spotřebičů vyzařujících teplo, například elektrických topných těles, ani přístroj nestavte na jiná audio zařízení, které vydávají příliš velké množství tepla.
 2. Místa vystavená stálým vibracím.
 3. Nevětraná nebo prašná místa.
 4. Vlhká nebo mokrá místa.
- Tlačítka a vypínače používejte dle pokynů v návodu.
- Před prvním zapnutím se ujistěte, že je řádně nainstalován síťový kabel a přepínač napětí je správně nastaven.
- Ukládejte CD na chladném místě, aby nedošlo k jejich poškození teplem.

NEBEZPEČÍ

Po otevření přístroje a selhání nebo překonání bezpečnostních zámků hrozí ozáření neviditelným laserovým paprskem. Dbejte, abyste se paprsku přímo nevystavili.

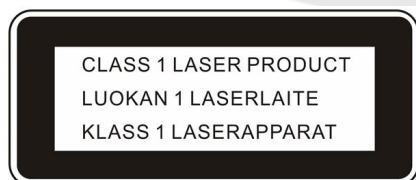

Tento přehrávač kompaktních disků je klasifikován jako LASEROVÝ PRODUKT TŘÍDY 1. Štítek LASEROVÝ PRODUKT TŘÍDY 1 se nachází na vnější straně zadní části.

UPOZORNĚNÍ

Pokud jsou baterie vybité nebo je nebudete delší dobu používat, vyjměte je z přístroje.

Nesprávné použití baterií může způsobit únik elektrolytu a korozi prostoru pro baterie nebo roztržení baterií. Proto:

Nekombinujte různé druhy baterií, např. alkalické se zinko-uhlíkovými.

Pokud instalujete nové baterie, vyměňte všechny baterie najednou.

Přístroj je určen k používání v mírném klimatickém pásmu.

Nevystavujte baterie nadměrnému teplu, například slunečnímu svitu, ohni apod.

Přístroj nesmí být vystaven kapající ani tekoucí vodě a nesmí se na něj stavět předměty naplněné kapalinami, např. vázy.

Síťová zástrčka se používá jako odpojovací zařízení a jako takové musí být volně dostupná.

NÁZVY OVLÁDACÍCH PRVKŮ

- | | |
|-------------------------------|---|
| 1. TLAČÍTKO HLAVNÍHO VYPÍNAČE | 12. PÁROVÁNÍ |
| 2. INDIKÁTOR NAPÁJENÍ | 13. VOLIČ FUNKCÍ (BT/CD.MP3/USB) |
| 3. OPAKOVÁNÍ (REP) | 14. OVLÁDÁNÍ HLASITOSTI |
| 4. PROGRAMOVÁNÍ (PROG) | 15. KONEKTOR VSTUPU PRO STEJNO-SMĚRNÝ PROUD |
| 5. PŘESKOČENÍ ZPĚT ◀◀ | 16. KONEKTOR SLUCHÁTEK 3,5 mm |
| 6. DISPLEJ LED | 17. KONEKTOR MIKROFONU 6,3 mm |
| 7. VÍKO CD | 18. VSTUP USB (POUZE PRO PŘEHRÁVÁNÍ) |
| 8. PŘESKOČENÍ VPŘED ▶▶ | 19. PROSTOR PRO BATERIE |
| 9. PŘEHRÁVÁNÍ/PAUZA ▶ | 20. DRŽÁK MIKROFONU |
| 10. STOP ■ | 21. MIKROFON |
| 11. TLAČÍTKO +10 | |

UMÍSTĚNÍ OVLÁDACÍCH PRVKŮ

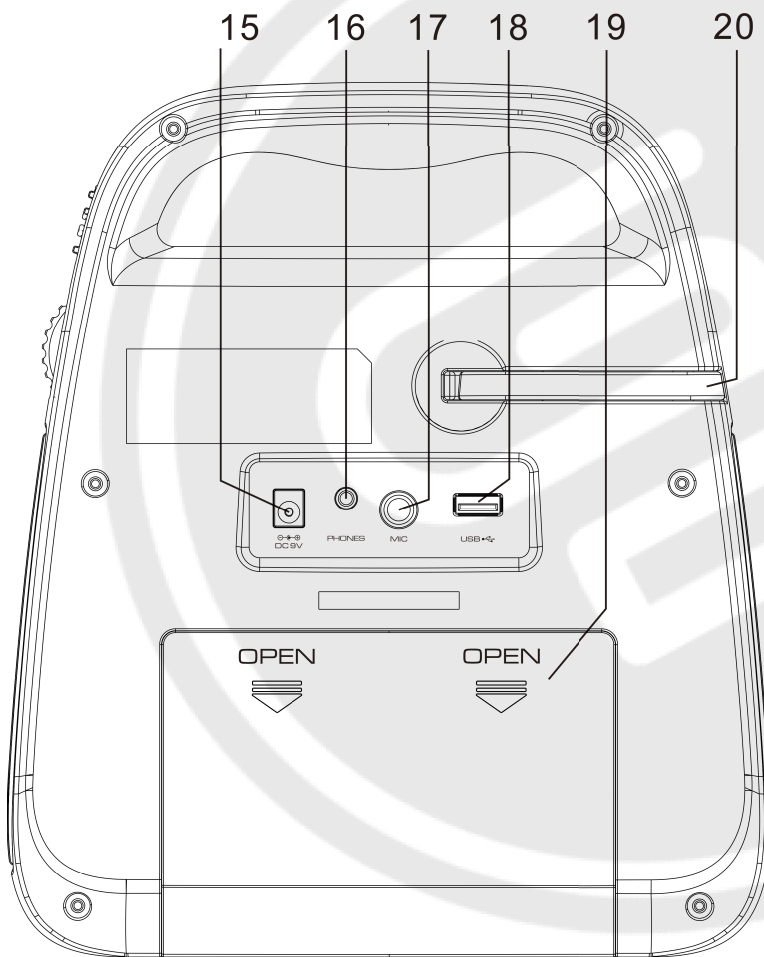
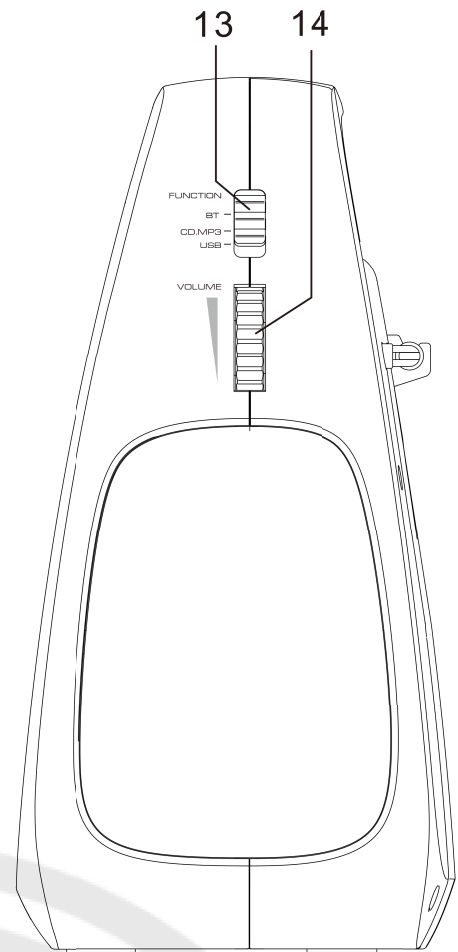
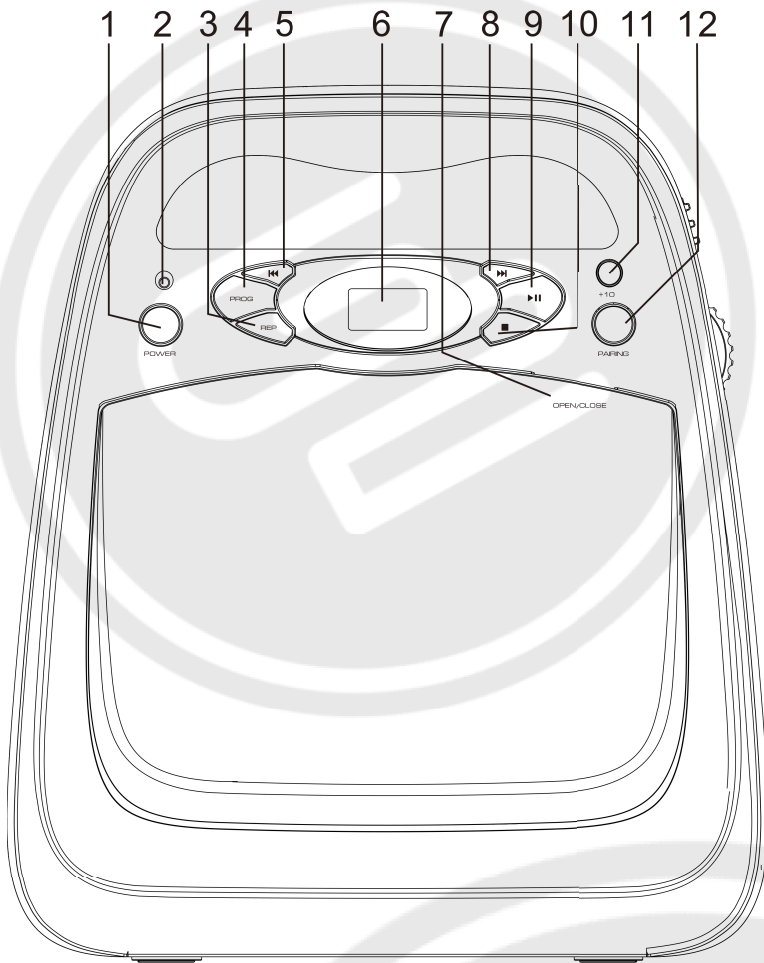

PŘIPOJENÍ NAPÁJENÍ

CD lze používat na střídavý nebo stejnosměrný proud.

- V případě napájení stejnosměrným proudem z baterií vložte 6 ks baterií velikosti UM-2/C (baterie nejsou přiloženy)

- V případě napájení střídavým proudem:

Před připojením k napájení se ujistěte, že napětí v síti uvedené na typovém štítku je stejné, jako napětí u vás.

Zapojte konektor pro stejnosměrný proud DC do zadní části přístroje.

Zapojte přiložený adaptér na střídavý proud AC do zásuvky.

Stisknutím tlačítka Power poté nastavte volič funkcí na požadovanou funkci.

Přístroj je nyní připraven k použití.

ZAPNUTÍ A VYPNUTÍ

- Chcete-li přístroj zapnout: Stiskněte tlačítka POWER. Displej se rozsvítí a přístroj se zapne.

- Chcete-li přístroj vypnout: Stiskněte tlačítka POWER. Přístroj se vypne.

Pokud se přehrávač CD přepne do pohotovostního režimu, znovu jej aktivujete stisknutím libovolného tlačítka na čelním panelu. V tomto případě jde o řízení napájení dle ERP2.

ŠETŘENÍ ENERGIÍ / PŘEDPIS ERP2

Toto zařízení je vybaveno automatickým vypínáním, systémem splňujícím požadavky pro šetření energií. Řídí se standardem EU a NEJDE O PORUCHU.

NASTAVENÍ HLASITOSTI

Otáčením kolečka hlasitosti VOLUME zvýšíte nebo snížíte úroveň hlasitosti.

VOLBA ZDROJE

Pomocí přepínače funkcí můžete zvolit poslech z následujících zdrojů: BT / CD, MP3 / USB.

POSLECH CD

VKLÁDÁNÍ DISKŮ

Tento přehrávač je schopen přehrávat CD, MP3 a zvukový formát WMA.

- Jak zvolit CD přehrávač: Nastavte přepínač funkcí do polohy CD
- Vložení disku: Stiskněte značku Open/Close (Otevřít/Zavřít) na víku CD, čímž jej otevřete. Na displeji se zobrazí „OP“. Opatrně vložte disk na středový hrot potišťnou stranou směrem nahoru. Po správném nasazení stiskněte střed disku, aby zaklapl na místo na otočném mechanismu. Zavřete víko CD.

Po několika sekundách se disk začne otáčet a načítat údaje.

Číslo stopy zobrazují tři číslice:

V případě CD se soubory MP3 nebo CD se soubory WMA obsahuje disk složky, **F** znamená složku a další 2 číslice číslo složky.

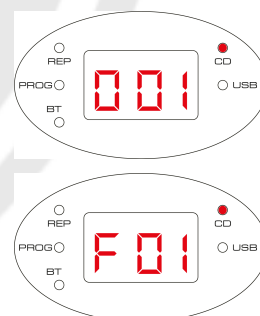

- Vyjmutí disku: Když se disk přehrává, stiskněte tlačítko STOP a vyčkejte několik vteřin, dokud se disk nezastaví. Stisknutím značky Open/Close otevřete víko CD. Uchopte disk za jeho okraje a vytáhněte jej z prostoru pro disk.

PŘEHRÁVÁNÍ CD

- Vložte CD.
- Přehrávání CD se spustí, jakmile zavřete víko CD.
- Pokud tomu tak není, spustíte přehrávání CD stisknutím tlačítka PLAY. Displej zobrazí číslo aktuální stopy a její čas. Pomocí tlačítka +10 můžete přeskakovat stopy o 10 skladeb najednou směrem dopředu.

Když se přehrává CD, stisknutí tlačítka PLAY v kterémkoliv okamžiku pozastaví přehrávání a zobrazení stopy bude blikat. Přehrávání znovu spustíte opětovným stisknutím tohoto tlačítka.

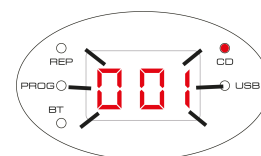

Volba stop:

- Krátkým stisknutím tlačítek ◀/▶ zvolíte předchozí nebo další stopu na disku.
- Stisknutím a podržením tlačítek ◀/▶ vyhledáte úsek skladby směrem vzad nebo vpřed.

OPAKOVÁNÍ CD

Můžete opakovat jednu stopu nebo celý disk.

Nastavení opakování: V režimu CD můžete tisknutím tlačítka REP cyklicky procházet možnosti opakování aktuální stopy. Indikátor REP bude blikat.

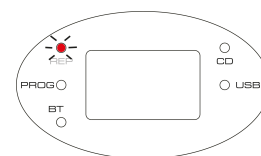

V případě opakování všech stop (celého disku), bude indikátor REP svítit nepřerušovaně.

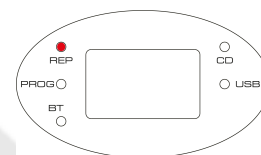

NAPROGRAMOVANÉ PŘEHRÁVÁNÍ

V případě CD můžete uložit náhodně zvolenou sekvenci až 20 stop CD nebo 99 stop ve formátu MP3/WMA, které se přehrají ve vámi zvoleném pořadí.

Uložení naprogramované stopy (stop):

- V režimu zastavení CD, stiskněte tlačítko PROG.
- Na displeji se zobrazí [P01] a indikátor PROG bude blikat. P znamená program a následující 2 číslice označují číslo programu.
- Tlačítka ◀/▶ zvolte číslo stopy pro první stopu, kterou chcete naprogramovat.
- Stisknutím tlačítka PROG tuto stopu uložíte do programovací paměti. Stopa se uloží a ukazatel paměťového místa se přepne na „P02“.
- Pro uložení další a následujících stop opakujte dva výše uvedené kroky programovacího postupu.
- Po zadání všech stop do programu spustíte naprogramované přehrávání stisknutím tlačítka PLAY.

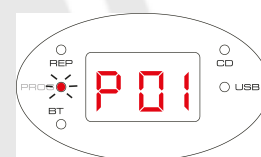

Vymazání programu

- Během přehrávání programu stiskněte dvakrát tlačítko STOP.
- Otevřete víko CD.

Poznámka: V případě přehrávání USB je postup stejný.

POSLECH USB

- Nastavte volič funkcí do polohy USB.
- Stisknutím tlačítka PLAY přehrajete hudbu.
- Postup používání je stejný jako v případě přehrávání CD.
- Podrobnosti viz všeobecné ovládání.



POZNÁMKA:

- Kompatibilní paměťové zařízení (až 32 GB).
- **NEPOUŽÍVEJTE** prosím k připojení paměťového disku USB prodlužovací kabel USB. Tento kabel může zachycovat dodatečné rušení a narušit tím tok dat.
- Paměťové médium USB připojujte vždy do vstupu pro USB bez prodlužovacího kabelu USB.
- V důsledku toho, že někteří výrobci pamětí USB nedodržují standard USB 1.1/2.0, nemusí být malé procento (asi 5 %) pamětí USB kompatibilní.

POUŽÍVÁNÍ BLUETOOTH

Můžete poslouchat stopy z určitého přehrávacího zařízení, pokud je k přístroji připojeno pomocí funkce Bluetooth®. Chcete-li své zařízení připojit k přístroji pomocí funkce Bluetooth®, proveďte níže popsané kroky:

- Nastavte volič funkcí do polohy BT.
- Přístroj automaticky aktivuje párování pomocí Bluetooth NEBO proveďte spárování manuálně pomocí PÁROVACÍHO tlačítka 12. LED indikátor [bt] bude blikat. Po úspěšném spárování zůstane LED indikátor [bt] svítit.
- Proveďte vyhledání v systému zařízení Bluetooth a měli byste vidět: Gogen MAXI KARAOKE
- Po připojení bude indikátor [bt] nepřerušovaně svítit.

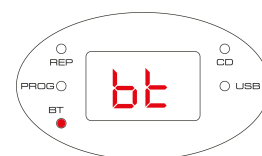

POZNÁMKA: Pokud přístroj najde poslední spárované zařízení s funkcí Bluetooth, připojí se k němu automaticky.

KARAOKE

KONEKTOR MIKROFONU

K dispozici je vstupní konektor MIC a přiložený mikrofon, který umožňuje zpívat spolu s CD následujícím způsobem:

- Zapojte přiložený mikrofon do konektoru MIC.
- Spusťte přehrávání, jak je popsáno na straně návodu PŘEHRAVÁNÍ CD.
- Přesuňte vypínač mikrofonu MIC do polohy zapnuto (ON) a zpívejte s hudbou!
- Nastavte kolečko ovládání hlasitosti VOLUME na požadovanou úroveň.
POZNÁMKA: Hladina zvuku mikrofonu je na úrovni 80 % hlavní hlasitosti.
- Chcete-li mikrofon vypnout, přesuňte vypínač mikrofonu MIC do polohy vypnuto (OFF).

POZNÁMKA: Pokud mikrofon dáváte do držáku, vždy jej vypněte vypínačem mikrofonu do polohy OFF. Jinak bude slyšet zpětná vazba o velmi vysoké frekvenci.

KONEKTOR SLUCHÁTEK

Na zadní straně přístroje je výstupní konektor pro sluchátka (3,5 mm). Pokud jsou k této zdířce pro soukromý poslech připojena sluchátka, reproduktory se automaticky vypnou.

ÚDRŽBA KOMPAKTNÍHO DISKU

1. Používejte vždy kompaktní disky s označením dle obrázku.
2. Poznámky ke kompaktním diskům:
 - Při vyjímání disku z jeho krabičky a vkládání do přehrávače se nedotýkejte lesklého povrchu disku s nahrávkou.
 - Na povrch disku nic nelepte ani nepište.
 - Disk neohýbejte.
3. Uskladnění
 - Skladujte disk v jeho krabičce.
 - Nevystavujte disky přímému slunci ani vysoké teplotě, vysoké vlhkosti a prachu.
4. Čištění disku
 - Jestliže dojde ke znečištění disku, otřete prach, nečistoty a otisky prstů měkkou tkaninou.
 - Disk je třeba čistit od středu k okrajům.
 - Nikdy nepoužívejte benzen, ředidla, tekutiny na čištění desek ani antistatické spreje.
 - Ujistěte se, že dvířka prostoru pro CD jsou vždy zavřena, aby nedošlo ke znečištění čočky prachem.
 - Nedotýkejte se čočky.



ŘEŠENÍ PROBLÉMŮ

PROBLÉM	PŘÍČINA/ŘEŠENÍ
Není zvuk / napájení	<ul style="list-style-type: none">• Není nastavena hlasitost. Nastavte hlasitost.• Síťový kabel není dobře zapojen. Zapojte správně síťový kabel.• Baterie jsou vybité / nesprávně vložené. Vložte správně (nové) baterie.• CD obsahuje soubory, které nepatří mezi zvukové/MP3/WMA soubory. Opakovaně tiskněte tlačítko ◀▶, čímž přeskóčíte na zvukovou stopu CD nebo MP3, namísto datového souboru.• Ujistěte se, že je aktuální režim správně vybrán.
CD displej nefunguje správně / Žádná reakce na manipulaci s ovládacími prvky	<ul style="list-style-type: none">• Elektrostatický výboj. Přepněte do režimu vypnuto a vytáhněte přístroj ze zásuvky. Po několika sekundách jej znovu připojte.• Není vloženo CD. Vložte CD.• CD je silně poškrábáno nebo znečištěno. Vyměňte nebo očistěte CD, viz Údržba.• Laserová čočka se zamlžila. Vyčkejte, dokud se vlhkost neodpaří.• CD-R / CD-RW je čisté nebo není finalizované. Používejte pouze finalizovaná CD-R / CD-RW nebo vhodná zvuková CD.• Ujistěte se, že CD není zakódováno technologiemi ochrany autorských práv, protože některé neodpovídají standardu kompaktního disku.• Přesuňte volič funkcí do polohy CD.
CD přeskakuje stopy	<ul style="list-style-type: none">• CD je poškozené nebo znečištěné. Vyměňte nebo vyčistěte CD.• Je aktivní program. Ukončete režim programu.• CD je silně poškrábané nebo znečištěné, což může způsobit nesprávné fungování.
Zpětná vazba	<ul style="list-style-type: none">• Hlava mikrofону míří na pravý nebo levý reproduktor. Nemiřte mikrofonom na reproduktory. Snižte úroveň hlavní hlasitosti.

TECHNICKÉ SPECIFIKACE

VŠEOBECNÉ

Napájecí napětí:

Vstup pro střídavý proud: 100 až 240 V, 50/60 Hz, 350 mA

Výstup: stejnosměrný proud DC 9 V, 1000 mA

Napájení na baterie:

DC 9 V (6 ks baterií velikosti „C“ R14).

Spotřeba energie: 16 W

Příkon v pohotovostním režimu: < 0,5 W

Výstupní výkon: 2 x 1,2 W

Hmotnost: 1,0 kg (1,3 kg s veškerým příslušenstvím)

Provozní teplota: + 5 °C až + 35 °C

BLUETOOTH

Dosah příjmu 10 metrů (vzdálenost bez překážek)

Bezdrátová provozní frekvence: 2,402 – 2,480 GHz

E.i.r.p.: 0,6 dBm

SEKCE KOMPAKTNÍHO DISKU

Toto zařízení podporuje:

- Formát disku: ISO 9660, Joliet, Multisession, UDF, Enhanced Music CD a Mixed Mode CD.
- Bitová rychlost MP3: 32 až 320 kbps a variabilní bitová rychlost (preferováno 128 kbps)
- Vzorkovací frekvence MP3: 8 až 48 kHz (preferováno 44.1 kHz)

ZMĚNA TECHNICKÉ SPECIFIKACE VÝROBKU VYHRAZENA VÝROBCEM.

Informace o výrobku a servisní síti najdete na internetové adrese www.gogen.cz



VAROVÁNÍ: NEVYSTAVUJTE SPOTŘEBIČ DEŠTI NEBO VLHKOSTI ABYSTE PŘEDEŠLI VZNIKU POŽÁRU NEBO ÚRAZU ELEKTRICKÝM PROUDEM. VŽDY SPOTŘEBIČ VYPNĚTE ZE ZÁSUVKY, KDYŽ JEJ NEPOUŽÍVÁTE NEBO PŘED OPRAVOU. V PŘÍSTROJI NEJSOU ŽÁDNÉ ČÁSTI OPRAVITELNÉ SPOTŘEBITELEM. VŽDY SE OBRACEJTE NA KVALIFIKOVANÝ AUTORIZOVANÝ SERVIS. PŘÍSTROJ JE POD NEBEZPEČNÝM NAPĚTÍM.



NEBEZPEČÍ UDUŠENÍ. PE SÁČEK ODKLÁDEJTE MIMO DOSAH DĚTÍ. SÁČEK NENÍ NA HRANÍ. NEPOUŽÍVEJTE TENTO SÁČEK V KOLÉBKÁCH, POSTÝLKÁCH, KOČÁRCÍCH NEBO DĚTSKÝCH OHRÁDKÁCH.

Likvidace starých elektrických a elektronických zařízení

(Vztahuje se na Evropskou unii a evropské země se systémy odděleného sběru)



Tento symbol umístěný na výrobku nebo jeho balení upozorňuje, že by s výrobkem po ukončení jeho životnosti nemělo být nakládáno jako s běžným odpadem z domácnosti. Je nutné ho odvézt do sběrného místa pro recyklaci elektrického a elektronického zařízení. Zajištěním správné likvidace tohoto výrobku pomůžete zabránit případným negativním dopadům na životní prostředí a lidské zdraví, které by jinak byly způsobeny nevhodnou likvidací výrobku. Recyklováním materiálů, z nichž je vyroben, pomůžete ochránit přírodní zdroje. Podrobnější informace o recyklaci tohoto výrobku zjistíte u příslušného místního obecního úřadu, podniku pro likvidaci domovních odpadů nebo v obchodě, kde jste výrobek zakoupili.

Tímto ETA a.s. prohlašuje, že typ rádiového zařízení MAXIKARAOKE je v souladu se směrnicí 2014/53/EU.

Úplné znění EU prohlášení o shodě je k dispozici na této internetové adrese:

http://www.gogen.cz/declaration_of_conformity

Ďakujeme vám za zakúpenie tohto výrobku. Prečítajte si prosím tento návod na použitie, aby ste sa dozvedeli, ako správne s prístrojom zaobchádzať. Po prečítaní návodu na použitie ho uložte na bezpečné miesto k možnému neskoršiemu využitiu.

POZOR

Použitie ovládacích prvkov či úprav alebo aplikácie postupov odlišných od tých, ktoré sú popísané v tomto návode, môže viesť k nebezpečnému ožiareniu.

- Neinštalujte prístroj na nižšie uvedených miestach:
 1. Miesta vystavené priamemu slnku alebo v blízkosti spotrebičov vyžarujúcich teplo, napríklad elektrických vykurovacích telies, ani prístroj nestavajte na iné audio zariadenia, ktoré vydávajú príliš veľké množstvo tepla.
 2. Miesta vystavené stálym vibráciám.
 3. Nevetraná alebo prašné miesta.
 4. Vlhké alebo mokré miesta.
- Tlačidlá a vypínače používajte podľa pokynov v návode.
- Pred prvým zapnutím sa uistite, že je správne nainštalovaný sieťový kábel a prepínač napätia je správne nastavený.
- Ukladajte CD na chladnom mieste, aby nedošlo k ich poškodeniu teplom.

NEBEZPEČENSTVO

Po otvorení prístroja a zlyhaní alebo prekonaní bezpečnostných zámkov hrozí ožiarenie neviditeľným laserovým lúčom. Dbajte, aby ste sa lúčom priamo nevystavili.

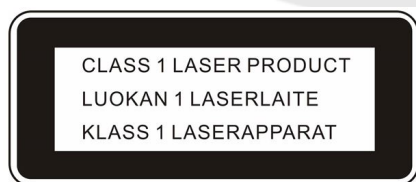

Tento prehrávač kompaktných diskov je klasifikovaný ako LASEROVÝ PRODUKT TRIEDY 1. Štítok LASEROVÝ PRODUKT TRIEDY 1 sa nachádza na vonkajšej strane zadnej časti.

UPOZORNENIE:

Ak sú batérie vybité alebo ich nebudete dlhší čas používať, vyberte ich z prístroja.

Nesprávne použitie batérií môže spôsobiť únik elektrolytu a koróziu priestoru pre batérie alebo roztrhnutie batérií. Preto:

Nekombinujte rôzne druhy batérií, napr. alkalické s zinkovo-uhlíkovými.

Ak inštalujete nové batérie, vymeňte všetky batérie naraz.

Prístroj je určený na používanie v miernom klimatickom pásme.

Nevystavujte batérie nadmernému teplu, napríklad slnečnému svitu, ohňu a pod.

Prístroj nesmie byť vystavený kvapkajúcej ani tečúcej vode a nesmú sa na neho stavať predmety naplnené kvapalinami, napr. vázy.

Sieťová zástrčka sa používa ako odpojovacie zariadenie a ako také musí byť voľne dostupné.

NÁZVY OVLÁDACÍCH PRVKOV

- | | |
|-------------------------------|---|
| 1. TLAČIDLO HLAVNÉHO VYPÍNAČA | 12. PÁROVANIE |
| 2. INDIKÁTOR NAPÁJANIA | 13. VOLIČ FUNKCIÍ (BT/CD.MP3/USB) |
| 3. OPAKOVANIE (REP) | 14. OVLÁDANIE HLASITOSTI |
| 4. PROGRAMOVANIE (PROG) | 15. KONEKTOR VSTUPU
PRE JEDNOSMERNÝ PRÚD |
| 5. PRESKOČENIE SPÄŤ ◀◀ | 16. KONEKTOR SLÚCHADIEL 3,5 mm |
| 6. DISPLEJ LED | 17. KONEKTOR MIKROFÓNU 6,3 mm |
| 7. VEKO CD | 18. VSTUP USB (LEN PRE PREHRÁVANIE) |
| 8. PRESKOČENIE VPRED ▶▶ | 19. PRIESTOR PRE BATÉRIE |
| 9. PREHRÁVANIE/PAUZA ▶ | 20. DRŽIAK MIKROFÓNU |
| 10. STOP ■ | 21. MIKROFÓN |
| 11. TLAČIDLO +10 | |

UMIESTNENIE OVLÁDACÍCH PRVKOV

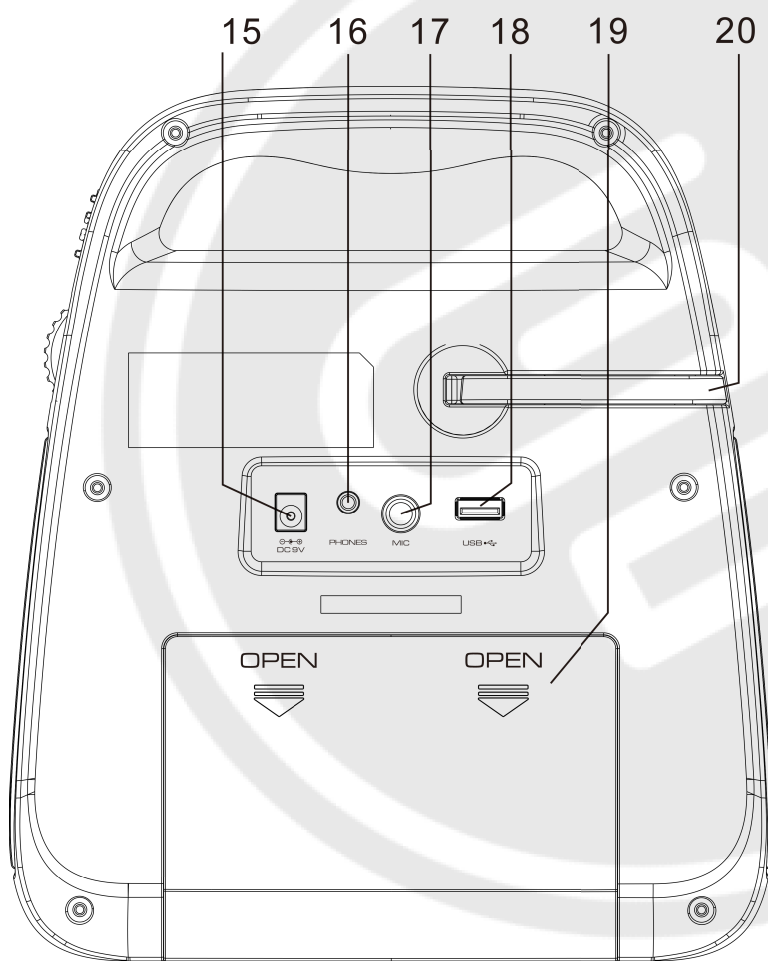
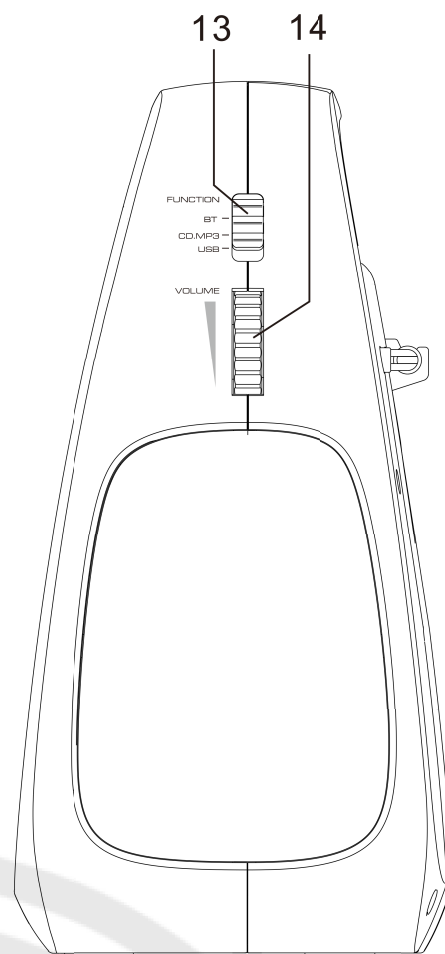
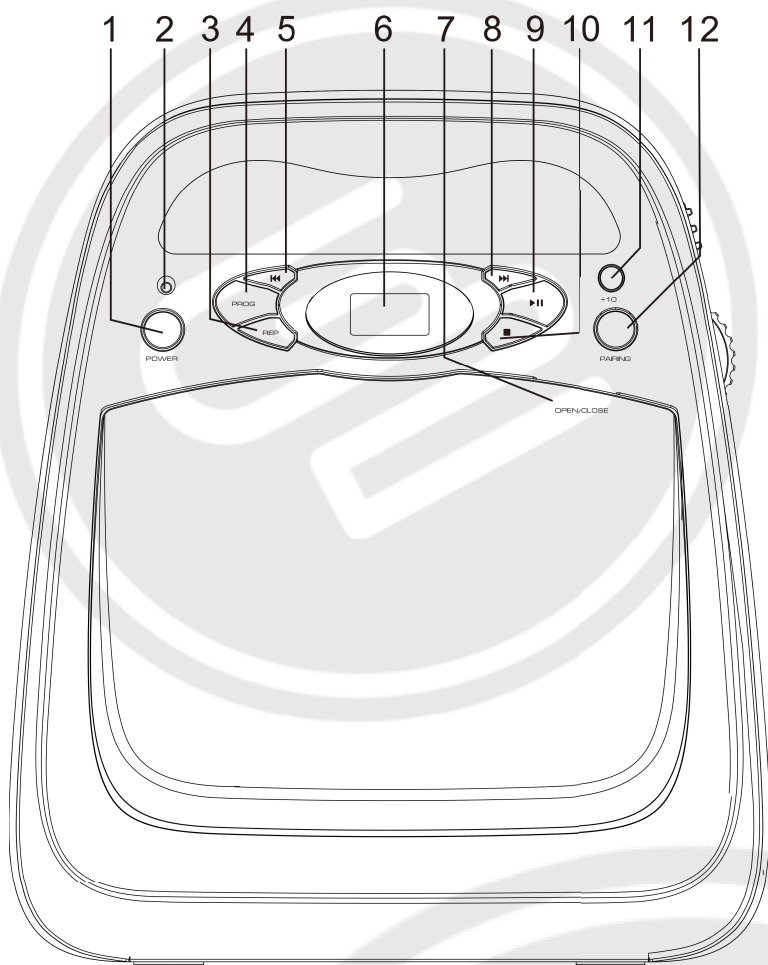

PŘIPOJENIE NAPÁJANIA

CD je možné používať na striedavý alebo jednosmerný prúd.

- V prípade napájania jednosmerným prúdom z batérií vložte 6 ks batérií veľkosti UM-2 / C (batérie nie sú priložené)

V prípade napájania striedavým prúdom:

Pred pripojením k napájaniu sa uistite, že napätie v sieti uvedenej na typovom štítku je rovnaké, ako napätie u vás.

Zapojte konektor pre jednosmerný prúd DC do zadnej časti prístroja.

Zapojte priložený adaptér na striedavý prúd AC do zásuvky.

Stlačením tlačidla Power potom nastavte volič funkcií na požadovanú funkciu.

Prístroj je teraz pripravený na použitie.

ZAPNUTIE A VYPNUTIE

- Ak chcete prístroj zapnúť: Stlačte tlačidlo POWER. Displej sa rozsvieti a prístroj sa zapne.
- Ak chcete zariadenie vypnúť: Stlačte tlačidlo POWER. Prístroj sa vypne.

Ak sa prehrávač CD prepne do pohotovostného režimu, znovu ho aktivujete stlačením ľubovoľného tlačidla na čelnom paneli. V tomto prípade ide o riadenie napájania podľa ERP2.

ŠETRENIE ENERGIÍ / PREDPIS ERP2

Toto zariadenie je vybavené automatickým vypínaním, systémom spĺňajúcim požiadavky pre šetrenie energiou. Riadi sa štandardom EÚ a NEJDE O PORUCHU.

NASTAVENIE HLASITOSTI

Otáčaním kolieska hlasitosti VOLUME zvýšite alebo znížite úroveň hlasitosti.

VOĽBA ZDROJA

Pomocou prepínača funkcií môžete zvoliť počúvanie z týchto zdrojov: BT / CD, MP3 / USB.

POČÚVANIE CD

VKLADANIE DISKOV

Tento prehrávač je schopný prehrávať CD, MP3 a zvukový formát WMA.

- Ako zvoliť CD prehrávač: prehrávač: Nastavte prepínač funkcií do polohy CD
- Vloženie disku: Stlačte značku Open / Close (Otvoriť / Zatvoriť) na veku CD, čím ho otvoríte. Na displeji sa zobrazí „OP“. Opatrne vložte disk na stredový hrot potlačenou stranou smerom nahor. Po správnom nasadení stlačte stred disku, aby zaklapol na miesto na otočnom mechanizme. Zatvorte veko CD.

Po niekoľkých sekundách sa disk začne otáčať a načítava údaje.

Číslo stopy zobrazujú tri číslice:

V prípade CD so súbormi MP3 alebo CD so súbormi WMA obsahuje disk zložky, **F** znamená zložku a ďalšie 2 číslice číslo zložky.

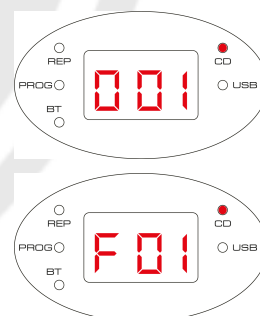

- Vybratie disku: Keď sa disk prehráva, stlačte tlačidlo STOP a počkajte niekoľko sekúnd, kým sa disk nezastaví. Stlačením značky Open / Close otvorte veko CD. Uchopte disk za okraje a vytiahnite ho z priestoru pre disk

PREHRÁVANIE CD

- Vložte CD.
- Prehrávanie CD sa spustí, ako náhle zatvoríte veko CD.
- Ak tomu tak nie je, spustíte prehrávanie CD stlačením tlačidla PLAY. Displej zobrazí číslo aktuálnej stopy a jej čas. Pomocou tlačidla +10 môžete preskakovať stopy o 10 skladieb naraz smerom dopredu.

Keď sa prehráva CD, stlačenie tlačidla PLAY v ktoromkoľvek okamihu pozastaví prehrávanie a zobrazenie stopy bude blikať. Prehrávanie znova spustíte opätovným stlačením tohto tlačidla.

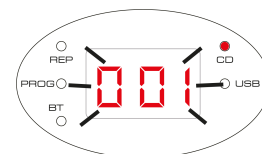

Voľba stôp:

- Krátkym stlačením tlačidiel ◀/▶ zvolíte predchádzajúcu alebo ďalšiu stopu na disku.
- Stlačením a podržaním tlačidiel ◀/▶ vyhladáte úsek skladby smerom dozadu alebo dopredu.

OPAKOVANIE CD

Môžete opakovať jednu stopu alebo celý disk.

Nastavenie opakovania: V režime CD môžete stlačením tlačidla REP cyklicky prechádzať možnosťami opakovania aktuálnej stopy. Indikátor REP bude blikať.

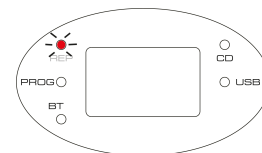

V prípade opakovania všetkých stôp (celého disku), bude indikátor REP svietiť neprerušovane.

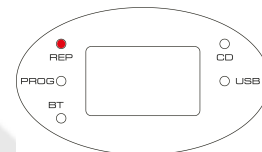

NAPROGRAMOVANÉ PREHRÁVANIE

V prípade CD môžete uložiť náhodne zvolenú sekvenciu až 20 stôp CD alebo 99 stôp vo formáte MP3 / WMA, ktoré sa prehrávajú vo vami zvolenom poradí.

Uloženie naprogramovanej stopy (stôp):

- V režime zastavenia CD, stlačte tlačidlo PROG.
- Na displeji sa zobrazí [P01] a indikátor PROG bude blikať.
- P znamená program a nasledujúce 2 číslice označujú číslo programu.
- Tlačidlami ◀/▶ vyberte číslo stopy pre prvú stopu, ktorú chcete naprogramovať.
- Stlačením tlačidla PROG túto stopu uložíte do programovacej pamäti. Stopa sa uloží a ukazovateľ pamäťového miesta sa prepne na „P02“.
- Pre uloženie ďalšej a nasledujúcich stôp opakujte dva vyššie uvedené kroky programovacieho postupu.
- Po zadaní všetkých stôp do programu spustíte naprogramované prehrávanie stlačením tlačidla PLAY.

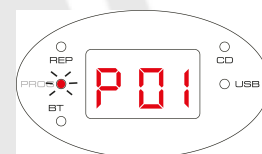

Vymazanie programu

- Počas prehrávania programu stlačte dvakrát tlačidlo STOP.
- Otvorte veko CD.

Poznámka: V prípade prehrávania USB je postup rovnaký.

POČÚVANIE USB

- Nastavte volič funkcií do polohy USB.
- Stlačením tlačidla PLAY prehráte hudbu.
- Postup používania je rovnaký ako v prípade prehrávania CD.
- Podrobnosti sú vid' všeobecné ovládanie



POZNÁMKA:

- Kompatibilné pamäťové zariadenie (až 32 GB).
- **NEPOUŽÍVAJTE** prosím na pripojenie pamäťového disku USB predlžovací kábel USB. Tento kábel môže zachytávať dodatočné rušenie a narušiť tým tok dát.
- Pamäťové médium USB pripájajte vždy do vstupu pre USB bez predlžovacieho kábla USB.
- V dôsledku toho, že niektorí výrobcovia pamätí USB nedodržiavajú štandard USB 1.1 / 2.0, nemusí byť malé percento (asi 5%) pamätí USB kompatibilné.

POUŽÍVANIE BLUETOOTH

Môžete počúvať stopy z určitého prehrávacieho zariadenia, ak je k prístroju pripojené pomocou funkcie Bluetooth®. Ak chcete svoje zariadenie pripojiť k prístroju pomocou funkcie Bluetooth®, vykonajte nižšie popísané kroky:

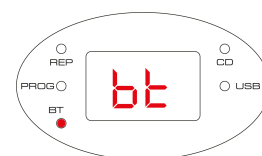

- Nastavte volič funkcií do polohy BT.
- Prístroj automaticky aktivuje párovanie pomocou Bluetooth ALEBO vykonajte spárovanie manuálne pomocou tlačidla na párovanie 12. LED indikátor [bt] bude blikať. Po úspešnom spárovaní zostane LED indikátor [bt] svietiť.
- Vykonajte vyhľadanie v systéme zariadení Bluetooth a mali by ste vidieť: Gogen MAXI KARAOKE
- Po pripojení bude indikátor [bt] neprerušovane svietiť.

POZNÁMKA: Pokiaľ prístroj nájde posledné spárované zariadenie s funkciou Bluetooth, pripojí sa k nemu automaticky.

KARAOKE

KONEKTOR MIKROFÓNU

K dispozícii je vstupný konektor MIC a priložený mikrofón, ktorý umožňuje spievať spolu s CD nasledujúcim spôsobom:

- Zapojte priložený mikrofón do konektoru MIC.
- Spustíte prehrávanie, ako je popísané na strane návodu PREHRÁVANIE CD.
- Presuňte vypínač mikrofónu MIC do polohy zapnuté (ON) a spievajte s hudbou!
- Nastavte koliesko ovládania hlasitosti VOLUME na požadovanú úroveň.
POZNÁMKA: Hladina zvuku mikrofónu je na úrovni 80% hlavnej hlasitosti.
- Ak chcete mikrofón vypnúť, presuňte vypínač mikrofónu MIC do polohy vypnuté (OFF).

POZNÁMKA: Ak mikrofón dávate do držiaka, vždy ho vypnite vypínačom mikrofónu do polohy OFF. Inak bude počuť spätná väzba o veľmi vysokej frekvencii.

KONEKTOR SLÚCHADIEL

Na zadnej strane prístroja je výstupný konektor pre slúchadlá (3,5 mm). Ak sú k tomuto otvoru pre súkromné počúvanie pripojené slúchadlá, reproduktory sa automaticky vypnú.

ÚDRŽBA KOMPAKTNÉHO DISKU

1. Používajte vždy kompaktné disky s označením podľa obrázku.
2. Poznámky ku kompaktným diskom:
 - Pri vyberaní disku z jeho obalu a vkladaní do prehrávača sa nedotýkajte lesklého povrchu disku s nahrávkou.
 - Na povrch disku nič nelepte ani nepíšte.
 - Disk neohýbajte.
3. Uskladnenie
 - Skladujte disk v jeho obale.
 - Nevystavujte disky priamemu slnku ani vysokej teplote, vysokej vlhkosti a prachu.
4. Čistenie disku
 - Ak dôjde k znečisteniu disku, utrite prach, nečistoty a odtlačky prstov mäkkou tkaninou.
 - Disk je potrebné čistiť od stredu k okrajom.
 - Nikdy nepoužívajte benzén, riedidlá, tekutiny na čistenie dosiek ani antistatické spreje.
 - Uistite sa, že dvierka priestoru pre CD sú vždy zatvorené, aby nedošlo k znečisteniu šošovky prachom.
 - Nedotýkajte sa šošovky.



ŘEŠENÍ PROBLÉMŮ

PROBLÉM	PRÍČINA/RIEŠENIE
Nie je zvuk / napájanie	<ul style="list-style-type: none"> • Nie je nastavená hlasitosť. Nastavte hlasitosť. • Sieťový kábel nie je dobre zapojený. Zapojte správne sieťový kábel. • Batérie sú vybité / nesprávne vložené. Vložte správne (nové) batérie. • CD obsahuje súbory, ktoré nepatria medzi zvukové / MP3 / WMA súbory. Opakovane stláčajte tlačidlo o ⏮/⏭, čím preskočíte na zvukovú stopu CD alebo MP3, namiesto dátového súboru. • Uistite sa, že je aktuálny režim správne vybraný.
CD displej nefunguje správne / Žiadna reakcia na manipuláciu s ovládacími prvkami	<ul style="list-style-type: none"> • Elektrostatický výboj. Prepnite do režimu vypnuté a vytiahnite prístroj zo zásuvky. Po niekoľkých sekundách ho znova pripojte. • Nie je vložené CD. Vložte CD. • CD je silne poškrabané alebo znečistené. Vymeňte alebo očistite CD, pozri Údržba. • Laserová šošovka sa zahmlila. Počkajte, kým sa vlhkosť neodparí. • CD-R / CD-RW je čisté alebo nefinalizované. Používajte len finalizované CD-R / CD-RW alebo vhodné zvukové CD. • Uistite sa, že CD nie je zakódované technológiami ochrany autorských práv, pretože niektoré nezodpovedajú štandardu kompaktného disku. • Presuňte volič funkcií do polohy CD.
CD preskakuje stopy	<ul style="list-style-type: none"> • CD je poškodené alebo znečistené. Vymeňte alebo vyčistite CD. • Je aktívny program. Ukončite režim programu. • CD je silne poškrabané alebo znečistené, čo môže spôsobiť nesprávne fungovanie.
Spätná väzba	<ul style="list-style-type: none"> • Hlava mikrofónu mieri na pravý alebo ľavý reproduktor. Nemierte mikrofónom na reproduktory. Znížte úroveň hlavnej hlasitosti.

TECHNICKÉ ŠPECIFIKÁCIE

VŠEOBECNÉ

Napájacie napätie:

Vstup pre striedavý prúd: 100 až 240 V, 50/60 Hz, 350 mA

Výstup: jednosmerný prúd DC 9 V, 1000 mA

Napájanie na batérie:

DC 9 V (6 ks batérií veľkosti „C“ R14).

Spotreba energie: 16 W

Príkion v pohotovostnom režime: < 0,5 W

Výstupný výkon: 2 x 1,2 W

Hmotnosť: 1,0 kg (1,3 kg so všetkým príslušenstvom)

Prevádzková teplota: + 5 °C až + 35 °C

BLUETOOTH

Dosah príjmu 10 metrov (vzdialenosť bez prekážok)

Bezdrôtová prevádzková frekvencia: 2,402 – 2,480 GHz

E.i.r.p.: 0,6 dBm

SEKCIA KOMPAKTNÉHO DISKU

Toto zariadenie podporuje:

- Formát disku: ISO 9660, Joliet, Multisession, UDF, Enhanced Music CD a Mixed Mode CD.
- Bitová rýchlosť MP3: 32 až 320 kbps a variabilná bitová rýchlosť (preferované 128 kbps)
- Vzorkovacia frekvencia MP3: 8 až 48 kHz (preferované 44.1 kHz)

VÝROBCA SI VYHRADZUJE PRÁVO NA ZMENU TECHNICKEJ ŠPECIFIKÁCIE VÝROBKU.

Informácie o výrobku a servisnej sieti nájdete na internetovej adrese www.gogen.sk



VAROVANIE: NEVYSTAVUJTE SPOTREBIČ DAŽĎU ALEBO VLHKOSTI, ABY STE PREDIŠLI VZNIKU POŽIARU ALEBO ÚRAZU ELEKTRICKÝM PRÚDOM. PRED OPRAVOU ALEBO VŽDY, KEĎ SPOTREBIČ NEPOUŽÍVATE, VYPNITE HO ZO ZÁSUVKY. V PRÍSTROJI NIESÚ ŽIADNE ČASTI OPRAVITEĽNÉ SPOTREBITEĽOM. VŽDY SA OBRACAJTE NA KVALIFIKOVANÝ AUTORIZOVANÝ SERVIS. SPOTREBIČ JE POD NEBEZPEČNÝM NAPÄTÍM.



NEBEZPEČENSTVO UDUSENIA. PE VRECKO ODKLADAJTE MIMO DOSAHU DETÍ. VRECKO NIE JE NA HRANIE. NEPOUŽÍVAJTE TOTO VRECÚŠKO V KOLÍSKACH, POSTIELKACH, KOČÍKACH ALEBO DETSKÝCH OHRÁDKACH.

Likvidácia starých elektrických a elektronických zariadení

(vťahuje sa na Európsku úniu a európske krajiny so systémami oddeleného zberu).



Tento symbol na výrobku alebo obale znamená, že s výrobkom po ukončení jeho životnosti nemôže byť nakladané ako s bežným odpadom z domácnosti. Musí sa odovzdať do príslušnej zberne na recykláciu elektrických a elektronických zariadení. Zaručením správnej likvidácie tohto výrobku pomôžete pri predchádzaní potenciálnych negatívnych dopadov na životné prostredie a na zdravie človeka, ktoré by mohli byť zapríčinené nevhodným zaobchádzaním s odpadmi z tohto výrobku. Recyklovaním materiálov pomôžete zachovať prírodné zdroje. Podrobnejšie informácie o recyklácii tohto výrobku vám na požiadanie poskytne

miestny úrad, služba likvidácie komunálneho odpadu alebo predajňa, v ktorej ste si tento výrobok zakúpili.

Týmto ETA a.s. prehlasuje, že typ rádiového zariadenia MAXIKARAOKE je v súlade so smernicou 2014/53/EU. Úplné znenie prehlásenia o zhode EÚ je k dispozícii na tejto internetovej adrese: http://www.gogen.cz/declaration_of_conformity

Dziękujemy za zakup naszego urządzenia. Przed rozpoczęciem użytkowania urządzenia należy uważnie przeczytać niniejszą instrukcję, co pozwoli na jego prawidłową obsługę. Po przeczytaniu instrukcji, należy odłożyć ją w bezpieczne miejsce, tak by móc po nią sięgać w przyszłości.

UWAGA

Korzystanie z elementów sterujących lub regulujących w sposób inny niż opisany w instrukcji, a także użytkowanie urządzenia na inne niż zawarte w instrukcji sposoby, może doprowadzić do wystawienia użytkownika na niebezpieczne promieniowanie laserowe.

- Należy unikać ustawiania i instalacji urządzenia w następujących warunkach:
 1. Miejsca wystawione na bezpośrednie oddziaływanie promieni słonecznych lub w pobliżu urządzeń emitujących ciepło, takich jak grzejniki elektryczne. Nie ustawiać urządzenia również na innych urządzeniach, które emitują ciepło.
 2. Miejsca słabo wentylowane i zapyłone.
 3. Miejsca, w których stale pojawiają się drgania i wibracje.
 4. Miejsca wilgotne i mokre.
- Wszelkie przełączniki i przyciski muszą być używane zgodnie z instrukcją.
- Przed pierwszym włączeniem zasilania urządzenia, należy sprawdzić czy przewód zasilający został prawidłowo podłączony.
- Urządzenie powinno znajdować się w chłodnym miejscu, co pozwoli ochronić je przed uszkodzeniem przez ciepło.

NIEBEZPIECZEŃSTWO

Przy otwarciu urządzenia i nieprawidłowym działaniu lub uszkodzeniu wewnętrznej blokady może wystąpić niewidoczne promieniowanie laserowe. Należy unikać wystawiania się na promieniowanie.

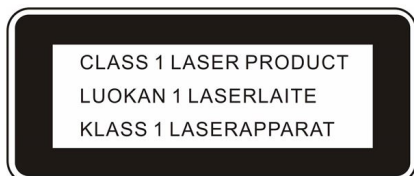

Urządzenie zawiera część laserową (Klasa 1 - lasery które są bezpieczne w racjonalnych warunkach pracy). Etykieta THE CLASS 1 LASER PRODUCT znajduje się z tyłu obudowy.

OSTRZEŻENIA:

Wyczerpane baterie należy wyjąć z urządzenia. Baterie należy wyjąć również wówczas, gdy urządzenie nie będzie używane przez dłuższy czas.

Nieprawidłowe korzystanie z baterii może spowodować wyciek elektrolitu i korozję komory baterii lub doprowadzenie do rozerwania baterii, dlatego nie należy:

Mieszać baterii różnych typów – na przykład alkalicznych i węglowo-cynkowych

Mieszać ze sobą baterii starych i nowych – należy dokonywać wymiany wszystkich baterii.

Urządzenie może być stosowane w klimacie umiarkowanym.

Nie wystawiać baterii na działanie silnych źródeł ciepła, takich jak promienie słoneczne, ogień i tym podobne.

Nie narażać urządzenia na zanurzanie w płynach lub zabryzganie. Nie stawiać na urządzeniu żadnych przedmiotów napełnionych wodą czy płynami, takich jak dzbanki, wazon, etc.

Wtyczka lub złącze przewodu zasilającego urządzenia są wykorzystywane jako wyłączniki urządzenia, dlatego muszą pozostać łatwo dostępne.

ELEMENTY STERUJĄCE

- | | |
|-------------------------------|---|
| 1. PRZYCISK ON/OFF | 12. PAROWANIE |
| 2. WSKAŹNIK ZASILANIA | 13. PRZEŁĄCZNIK FUNKCJI (BT/CD.MP3/USB) |
| 3. PRZYCISK REPEAT (REP) | 14. POKRĘTŁO GŁOŚNOŚCI |
| 4. PRZYCISK PROG | 15. WEJŚCIE ZASILANIA DC |
| 5. PRZYCISK ⏪ SKIP BACK | 16. ZŁĄCZE SŁUCHAWKOWE 3,5 mm |
| 6. WYŚWIETLACZ LED | 17. ZŁĄCZE MIKROFONOWE 6,3 mm |
| 7. KLAPKA CD | 18. PORT USB (TYLKO DO ODTARZANIA) |
| 8. PRZYCISK SKIP ⏩ FORWARD | 19. KOMORA BATERII |
| 9. PRZYCISK ▶ PLAY / PAUSE | 20. UCHWYT NA MIKROFON |
| 10. PRZYCISK ■ STOP | 21. MIKROFON |
| 11. PRZYCISK +10 | |

WYGLĄD URZĄDZENIA

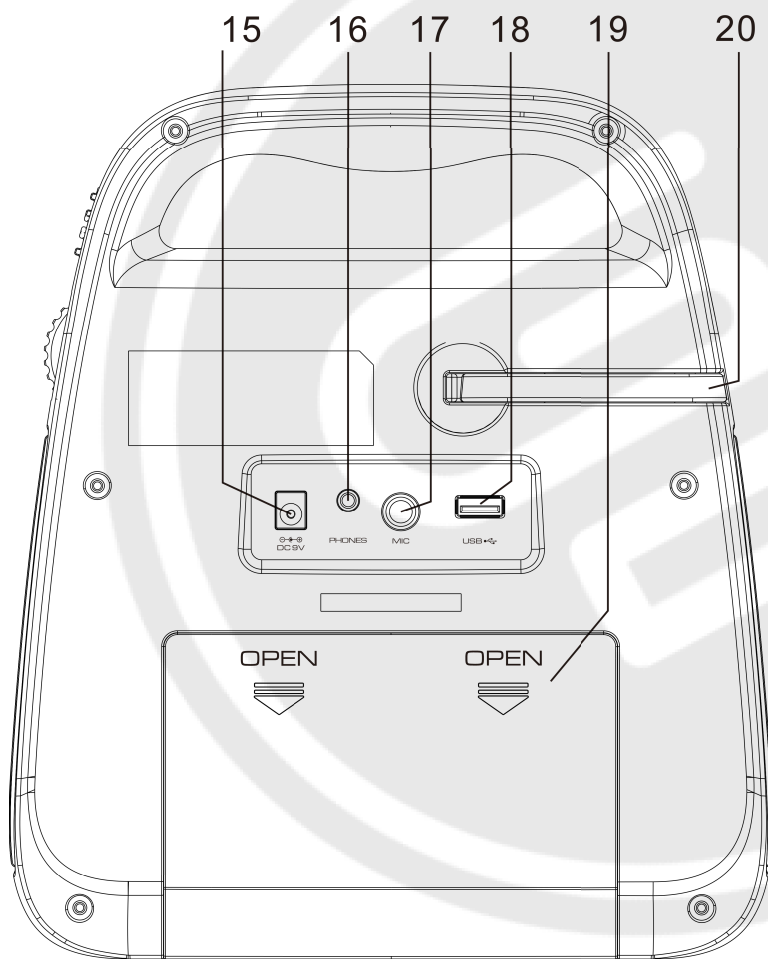
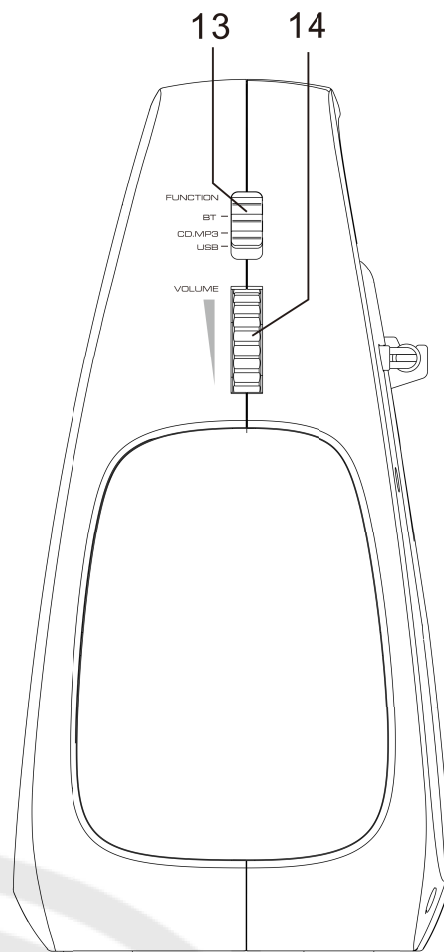
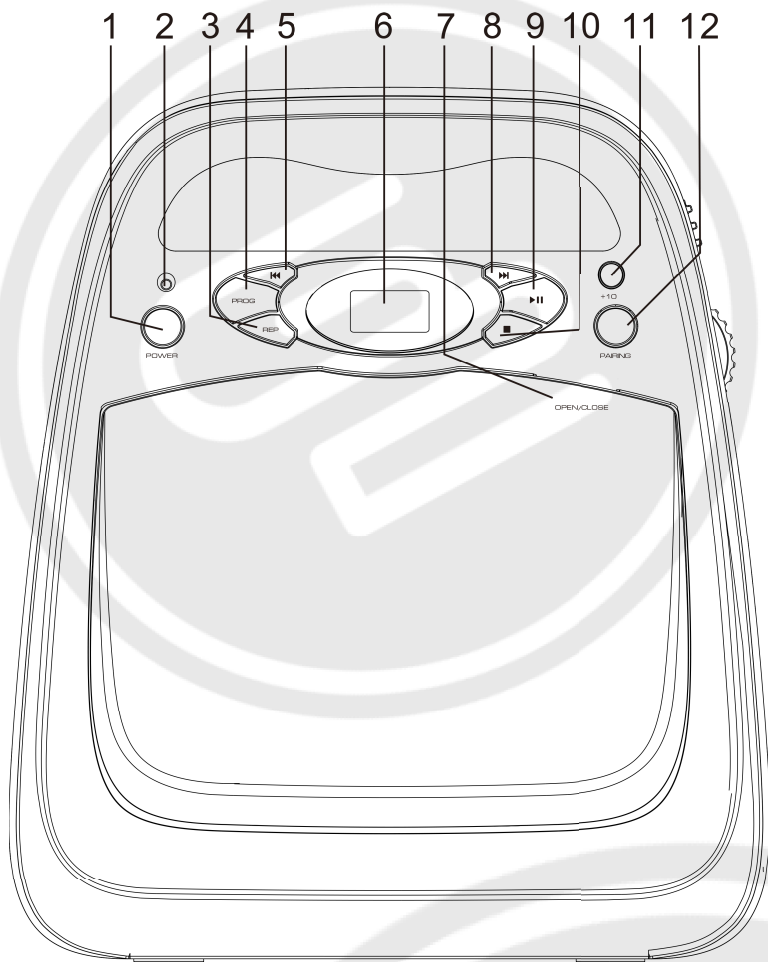

PODŁĄCZANIE DO ZASILANIA

Urządzenie można zasilać zarówno prądem AC jak i DC.

- Aby zasilać urządzenie za pomocą baterii (DC), włożyć 6 baterii UM-2 (C, R14, nie załączone).
- Aby zasilać urządzenie z sieci elektrycznej:

Przed podłączeniem do źródła zasilania należy sprawdzić czy napięcie wskazane na tabliczce znamionowej urządzenia odpowiada parametrom lokalnej sieci energetycznej.

Podłączyć kabel zasilający do złącza DC z tyłu urządzenia.

Wtyczkę zasilacza podłączyć do gniazdka elektrycznego.

Nacisnąć przycisk POWER, a następnie ustawić przełącznik funkcji w żądanej pozycji.

Urządzenie jest gotowe do użytkowania.

WŁĄCZANIE I WYŁĄCZANIE URZĄDZENIA

- Włączanie urządzenia: Nacisnąć przycisk POWER. Wyświetlacz zostanie podświetlony, a urządzenie włączy się.
- Wyłączanie urządzenia: Nacisnąć przycisk POWER. Urządzenie wyłączy się.

Jeśli urządzenie przejdzie w stan czuwania, nacisnąć dowolny przycisk z przodu, żeby je włączyć. Tak działa mechanizm oszczędzania energii ERP2.

OSZCZĘDZANIE ENERGII/ ERP2

W celu spełnienia standardów oszczędzania energii, urządzenie zostało wyposażone w mechanizm automatycznego wyłączania/przechodzenia w stan czuwania. Funkcja ta jest zgodna z regulacjami obowiązującymi w UE. Automatyczne wyłączanie się urządzenia nie świadczy o problemach z jego działaniem.

REGULACJA NATĘŻENIA DŹWIĘKU

Za pomocą pokrętki VOLUME można regulować głośność, zwiększając lub zmniejszając natężenie dźwięku.

WYBÓR ŹRÓDŁA DŹWIĘKU

Za pomocą przełącznika funkcji wybrać źródło dźwięku spośród: BT CD, MP3 USB.

ODTWARZANIE PŁYT CD

WKŁADANIE / WYJMOWANIE PŁYTY

Urządzenie obsługuje formaty audio CD, MP3 oraz WMA.

- Obsługa CD: ·Ustawić przełącznik funkcji w pozycji CD.
- Nacisnąć przycisk Open/Close na klapce CD, żeby otworzyć. Na wyświetlaczu pojawi się komunikat "OP". Delikatnie umieścić płytę na trzpieniu odtwarzacza, zadrukowaną stroną w górę. Po włożeniu naciskać środek płyty, aż do usłyszenia kliknięcia wskazującego, że znalazła się ona na miejscu. Zamknąć klapkę CD.

Po kilku sekundach urządzenie odczyta płytę i zawarte na niej dane. Na wyświetlaczu pojawia się 3 cyfry oznaczające numer utworu.

W przypadku płyt CD-MP3/ CD-WMA zawierających foldery: Pierwszym znakiem na wyświetlaczu będzie F (folder) a pozostałe dwie cyfry będą oznaczać numer folderu.

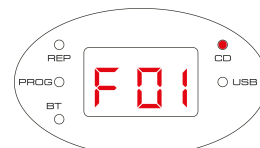
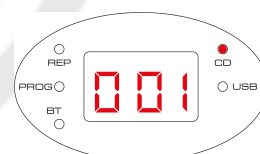

- Jeśli płyta jest odtwarzana, nacisnąć przycisk STOP i poczekać kilka sekund, aż się zatrzyma. Nacisnąć przycisk Open/Close na klapce CD, żeby otworzyć. Chwycić płytę za krawędzie i unieść ją z komory CD.

ODTWARZANIE CD

- Włożyć płytę CD.
- Odtwarzanie rozpocznie się po zamknięciu klapki CD.
- Jeśli odtwarzanie nie rozpocznie się automatycznie, nacisnąć przycisk PLAY, żeby je rozpocząć. Na wyświetlaczu pojawi się numer aktualnie odtwarzanego utworu oraz czas jego trwania. Skorzystać z przycisku +10, żeby przeskoczyć do przodu o 10 utworów.

Naciśnięcie przycisku PLAY podczas odtwarzania spowoduje przejście urządzenia w tryb pauzy. Oznaczenie utworu na wyświetlaczu będzie migać. Aby wznowić odtwarzanie, ponownie nacisnąć przycisk PLAY. .

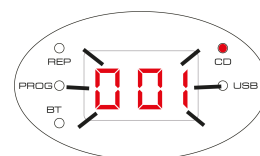

Wybór utworów:

- Naciskać krótko przycisk \ll/\gg , żeby wybrać poprzedni lub następny utwór z płyty.
- Nacisnąć i przytrzymać przycisk \ll/\gg , żeby przeszukiwać utwór w przód lub w tył.

POWTARZANIE CD

Funkcja umożliwia odtwarzanie w pętli jednego utworu lub całej płyty.

Ustawianie powtarzania: W trybie CD naciskać przycisk REP, żeby wybrać opcję powtarzania aktualnego utworu. Wskaźnik REP będzie migać.

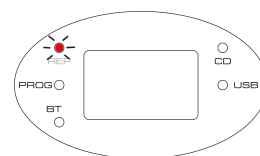

Przy wyborze powtarzania całej płyt (wszystkich utworów) wskaźnik REP będzie się świecić.

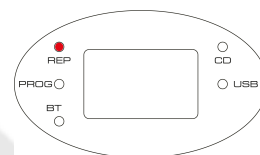

PROGRAMOWANIE ODTWARZANIA

Przy odtwarzaniu z płyty można ustawić dowolną kolejność do 20 utworów CD lub do 99 utworów w formacie MP3/WMA, tak by były odtwarzane w zaprogramowanej kolejności.

Aby zapisać program odtwarzania:

- W trybie stop CD, nacisnąć przycisk PROG.
- Na wyświetlaczu pojawi się komunikat [P01], a wskaźnik PROG będzie migać. Litera P oznacza program a kolejne dwie cyfry numer zaprogramowanego utworu.
- Naciskać przycisk \ll/\gg , żeby wybrać numer pierwszego utworu, który chcemy dodać do listy.
- Nacisnąć przycisk PROG, żeby zapisać utwór w pamięci programowania. Utwór zostanie zapisany, a na wyświetlaczu pojawi się komunikat "P02".
- Powtarzać powyższe dwa kroki, żeby zapisywać kolejne utwory w programie odtwarzania.
- Po zapisaniu wszystkich żądanych utworów nacisnąć przycisk PLAY, żeby rozpocząć odtwarzanie zaprogramowanej listy.

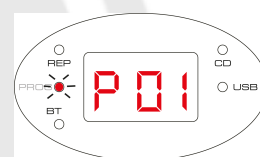

Aby anulować program

- Podczas odtwarzania dwukrotnie nacisnąć przycisk STOP.
- Otworzyć klapkę CD.

Uwaga: Przy korzystaniu z funkcji USB można wykonywać te same operacje.

ODTWARZANIE Z PAMIĘCI USB

- Ustawić przełącznik funkcji w pozycji USB.
- Nacisnąć przycisk PLAY, żeby odtwarzać utwory.
- Funkcje i sposób ich obsługi są takie same jak w przypadku odtwarzania CD.
- Szczegóły można znaleźć w opisie elementów sterujących.



UWAGA:

- Urządzenie obsługuje pamięci o pojemności do 32GB.
- Nie korzystać z przedłużających kabli USB, żeby podłączyć pamięć do urządzenia. Kable wprowadzają dodatkowe zakłócenia, które mogą zniekształcać przepływ danych.
- Pamięć USB podłączać zawsze bezpośrednio do portu USB, bez kabli przedłużających.
- Z powodu specyfikacji urządzeń niektórych producentów, nie w pełni zgodnej ze standardem, USB 1.1/ 2.0, w przypadku niewielkiego odsetka dostępnych na rynku urządzeń (pamięci 5%) mogą wystąpić problemy z ich obsługiwaniem przez odtwarzacz.

ODTWARZANIE ZA POMOCĄ BLUETOOTH

Po podłączeniu za pomocą Bluetooth® można odtwarzać pliki z innego urządzenia. W celu wykonania parowania Bluetooth® należy wykonać następujące czynności:

- Ustawić przełącznik funkcji w pozycji BT.
- Urządzenie automatycznie przejdzie w tryb parowania, LUB będzie trzeba je włączyć naciskając przycisk (12) PAIRING. Komunikat [bt] będzie migać na wyświetlaczu. Po udanym parowaniu [bt] przestanie migać i będzie stale wyświetlany.
- W urządzeniu zewnętrznym na liście dostępnych do parowania urządzeń wyszukać Gogen MAXI KARAOKE
- Po podłączeniu na wyświetlaczu będzie pokazywany komunikat [bt].

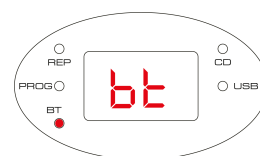

Uwaga: Odtwarzacz automatycznie połączy się z ostatnio sparowanym urządzeniem.

KARAOKE

ZŁĄCZE MIKROFONOWE

Urządzenie zostało wyposażone w złącze mikrofonowe MIC oraz mikrofon, które umożliwiają śpiewanie z odtwarzanym utworem.

- Podłączyć mikrofon do złącza mikrofonowego MIC.
- Rozpocząć odtwarzanie zgodnie z instrukcjami w sekcji Odtwarzanie z płyt CD.
- Przesunąć przełącznik ON/OFF mikrofonu w pozycję ON i rozpocząć śpiewanie.
- Za pomocą pokrętki VOLUME wyregulować głośność dożądanego poziomu.
Uwaga: Poziom głośności mikrofonu to 80% odtwarzanego dźwięku..
- Aby wyłączyć mikrofon przesunąć przełącznik ON/OFF mikrofonu w pozycję OFF.

Uwaga: Przed umieszczeniem mikrofonu w uchwycie należy zawsze przesunąć przełącznik ON/OFF mikrofonu w pozycję OFF. W innym przypadku pojawią się zakłócenia w postaci dźwięków o bardzo wysokiej częstotliwości.

ZŁĄCZE SŁUCHAWKOWE

Z tyłu urządzenia znajduje się złącze słuchawkowe (3,5 mm). Po podłączeniu słuchawek do urządzenia dźwięk w głośnikach zostanie automatycznie wyłączony.

POSTĘPOWANIE Z PŁYTAMI CD

1. Używać wyłącznie płyt oznakowanych jak wskazano na rysunku obok.
2. Informacje na temat obchodzenia się z płytami. Wyjmując płytę z pudełka i wkładając ją do urządzenia:
 - Nie dotykać strony płyty, która zawiera nagranie.
 - Na nagranej powierzchni nie wolno niczego przyklejać ani pisać.
 - Nie dopuszczać do wygięcia się płyty.
3. Przechowywanie
 - Płyty zawsze przechowywać w przeznaczonych dla nich pudełkach.
 - Nie narażać płyt na kontakt z bezpośrednim oddziaływaniem promieni słonecznych, wysokiej temperatury czy wilgotności, nie przechowywać w miejscach zapyłonych.
4. Czyszczenie płyty
 - Zabrudzenia, kurz i odciski palców z płyty należy usuwać za pomocą miękkiej ściereczki.
 - Płytę należy czyścić, wykonując ruchy od jej środka do zewnętrznych krawędzi.
 - Do czyszczenia płyty nigdy nie używać benzenu, rozcieńczalników, płynu do czyszczenia płyt gramofonowych, czy sprejów antystatycznych.
 - Należy pamiętać, żeby zawsze zamykać pokrywę kieszeni CD, tak aby kurz nie dostawał się do soczewki lasera.
 - Nie dotykać soczewki lasera.



ŘEŠENÍ PROBLÉMU

PROBLEM	PRZYCZYNA / ROZWIĄZANIE
Brak dźwięku/zasilania	<ul style="list-style-type: none"> • Niewyregulowana głośność. Ustawić natężenie dźwięku na żądanym poziomie. • Kable zasilania nieprawidłowo podłączone. Podłączyć prawidłowo kable. • Wyczerpane / nieprawidłowo włożone baterie. Włożyć prawidłowo (nowe) baterie. • Na płycie są nie tylko pliki CD/MP3/WMA. Naciskać przycisk ◀▶, żeby przejść do pliku CD lub MP3, zamiast do pliku z danymi. • Sprawdzić, czy tryb został prawidłowo wybrany.
Wyświetlacz nie działa poprawnie / Brak reakcji na naciskanie przycisków	<ul style="list-style-type: none"> • Zakłócenia elektrostatyczne. Przełączyć w tryb OFF i odłączyć urządzenie. Po paru sekundach włączyć je ponownie. • Brak płyty. Włożyć płytę. • Płyta brudna lub mocno porysowana. Wymienić płytę lub wyczyścić ją zgodnie ze wskazówkami w niniejszej instrukcji. • Zaparowana soczewka lasera. Poczekać, aż para zniknie. • Płyta CD-R / CD-RW jest pusta lub niesfinalizowana. Korzystać tylko ze sfinalizowanych płyt CD-R / CD-RW lub obsługiwanych płyt CD Audio. • Sprawdzić czy płyta CD nie została zakodowana z użyciem zabezpieczeń przed kopiowaniem (Copyright protection) – niektóre z nich nie są zgodne ze standardem CD. • Przewrócić przełącznik funkcji w pozycję CD. .
Odtwarzacz przeskakuje utwory	<ul style="list-style-type: none"> • Płyta brudna lub mocno porysowana. Wymienić płytę lub wyczyścić ją. • Działa odtwarzanie programowane. Wyjść z funkcji odtwarzania programowanego. • Brudna lub mocno porysowana płyta może być przyczyną nieprawidłowego działania.
Pogłos	<ul style="list-style-type: none"> • Mikrofon skierowany do głośników L/R. Trzymać mikrofon w innym kierunku niż głośnik. • Zmniejszyć głośność podkładu dźwiękowego..

SPECYFIKACJE

SPECYFIKACJE OGÓLNE

Zasilanie:

Wejście: 100 - 240 V, 50/60 Hz, 350 mA

Wyjście: DC 9 V, 1000 mA

Baterie:

DC 9 V (6 x „C“ R14).

Pobór mocy: 16 W

Pobór mocy w trybie czuwania: < 0,5 W

Moc wyjściowa: 2 x 1,2 W

Masa urządzenia głównego: 1 kg (1,3 kg z akcesoriami)

Zakres temperatur: + 5 °C ~ + 35 °C

BLUETOOTH

Zasięg 10 m (odległość w linii wzroku)

Bezprzewodowa częstotliwość robocza: 2,402 – 2,480 GHz

E.i.r.p.: 0,6 dBm

ODTWARZACZ PŁYT CD

Urządzenie obsługuje:

- Formaty płyt: ISO 9660, Joliet, Multisession, UDF, Enhanced Music CD, oraz Mixed Mode CD.
- MP3 bit rate: 32-320 kbps oraz zróżnicowane bit rate (preferowane 128 kbps)
- Częstotliwość próbkowania MP3: 8-48 kHz (preferowane 44,1 kHz)

ZMIANA SPECYFIKACJI TECHNICZNEJ PRODUKTU ZASTRZEŻONA PRZEZ PRODUCENTA.

Więcej informacji dotyczących urządzenia oraz serwisu znajduje się na naszej stronie internetowej www.gogen.pl



OSTRZEŻENIE: ABY UNIKNĄĆ NIEBEZPIECZEŃSTWA POŻARU LUB PORAŻENIA PRĄDEM ELEKTRYCZNYM, NIE WOLNO WYSTAWIAĆ SPRZĘTU NA DZIAŁANIE DESZCZU BĄDŹ WILGOCI. URZĄDZENIE ODBIORCZE ZAWSZE WYŁĄCZYĆ Z GNIAZDKA, KIEDY NIE JEST UŻYWANE LUB PRZED NAPRAWĄ. W URZĄDZENIU NIE MA ŻADNYCH CZĘŚCI, KTÓRE BY MÓGŁ ODBIORCASAMODZIELNIE NAPRAWIAĆ. NAPRAWĘ SPRZĘTU NALEŻY ZLECIĆ ODPOWIEDNIO PRZYGOTOWANEMU SERWISU AUTORYZACYJNEMU. URZĄDZENIE ZNAJDUJE SIĘ POD NIEBEZPIECZNYM NAPIĘCIEM.



NIEBEZPIECZEŃSTWO UDUSZENIA. TOREBKĘ Z PE POŁOŻYĆ W MIEJSCU BĘDĄCYM POZA ZASIĘGIEM DZIECI. TOREBKA NIE SŁUŻY DO ZABAWY! TEGO WORKA NIE NALEŻY UŻYWAĆ W KOŁYSKACH, ŁÓŻECZKACH, WÓZKACH LUB KOJCACH DZIECIECYCH.

Utylizacja zużytego sprzętu (stosowane w krajach Unii Europejskiej i w pozostałych krajach europejskich stosujących systemy zbiórki).



Ten symbol na produkcie lub jego opakowaniu oznacza, że produkt nie może być traktowany jako odpad komunalny, lecz powinno się go dostarczyć do odpowiedniego punktu zbiórki sprzętu elektrycznego i elektronicznego, w celu recyklingu. Odpowiednie zadysponowanie zużytego produktu zapobiega potencjalnym negatywnym wpływom na środowisko oraz zdrowie ludzi, jakie mogłyby wystąpić w przypadku niewłaściwego zagospodarowania odpadów. Recykling materiałów pomaga chronić środowisko naturalne. W celu uzyskania bardziej szczegółowych informacji na temat recyklingu tego produktu, należy skontaktować się z lokalną jednostką samorządu terytorialnego, ze służbami zagospodarowywania odpadów lub ze sklepem, w którym zakupiony został ten produkt.

Niniejszym ETA a.s. oświadcza, że sprzęt radiowy typu MAXIKARAOKE spełnia wymagania dyrektywy 2014/53/EU. Pełny tekst deklaracji zgodności jest dostępny pod poniższym adresem internetowym: http://www.gogen.cz/declaration_of_conformity

Thank you for buying this product. Please read through these operating instructions, so you will know how to operate your equipment properly. After you finished reading the instructions manual, put it in a safe place for future reference.

CAUTION

Use of controls or adjustment or performance of procedures other than those specified herein may result in hazardous radiation exposure.

- Avoid installing the unit in locations described below:
 1. Places exposed to direct sunlight or close to heat radiating appliances such as electric heaters, or other equipments that radiate too much heat.
 2. Places subjected to constant vibration.
 3. Unventilated or dusty places.
 4. Humid or moist places.
- Operate buttons and switches as instructed in the manual.
- Before turning on the power for the first time, make sure that the power cord is properly installed and the voltage switch is correctly set.
- Store your CD or other devices in a cool area to avoid damage from heat.

DANGER

Invisible laser radiation when open and interlock failed or defeated. Avoid direct exposure to beam.

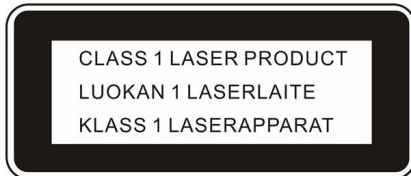

This Compact Disc player is classified as a Class 1 LASER PRODUCT. THE CLASS 1 LASER PRODUCT label is located on the rear exterior.

WARNING:

Remove batteries if exhausted or if they will not be used for a long period.

The incorrect use of batteries can cause electrolyte leakage and will corrode the compartment or cause the batteries to burst. Therefore:

Do not mix battery types, e.g. alkaline with zinc carbonate.

When inserting new batteries, replace all batteries at the same time.

The apparatus is used in moderate climates.

The battery shall not be exposed to excessive heat such as sunshine, fire or the like.

The apparatus shall not be exposed to dripping or splashing and that no objects filled with liquids, such as vases, shall be placed on the apparatus.

The main plug is used as the disconnect device, the disconnect device shall remain readily operable.

NAMES OF CONTROLS

- | | |
|------------------------|---------------------------------------|
| 1. POWER ON/OFF BUTTON | 12. PAIRING |
| 2. POWER INDICATOR | 13. FUNCTION SELECTOR (BT/CD.MP3/USB) |
| 3. REPEAT (REP) | 14. VOLUME GEAR |
| 4. PROG | 15. DC INPUT JACK |
| 5. ⏮ SKIP BACK | 16. 3,5 mm EARPHONE JACK |
| 6. LED DISPLAY | 17. 6,3 mm MIC JACK |
| 7. CD DOOR | 18. USB PORT (FOR PLAYBACK ONLY) |
| 8. ⏭ SKIP FORWARD | 19. BATTERY COMPARTMENT |
| 9. PLAY / PAUSE ▶ | 20. MICROPHONE HOLDER |
| 10. STOP ■ | 21. MICROPHONE |
| 11. +10 BUTTON | |

LOCATION OF CONTROLS

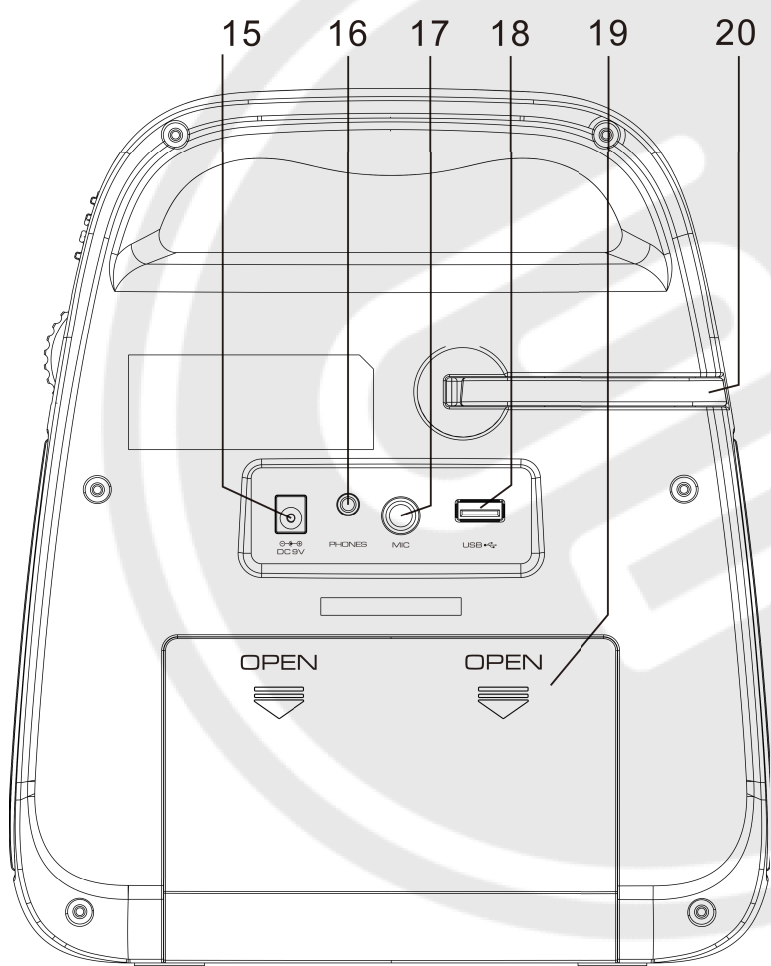
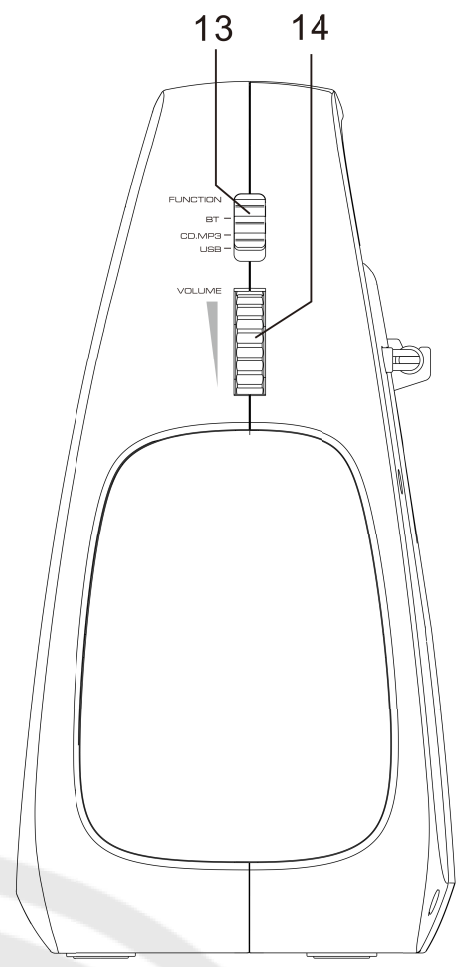
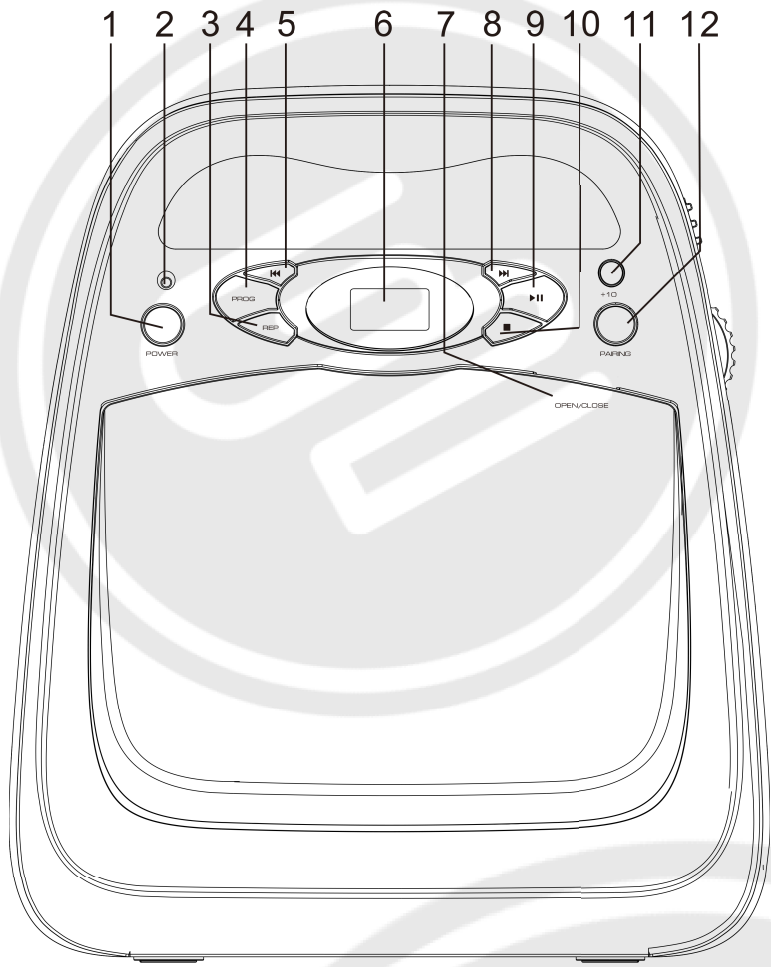

CONNECTING POWER

The CD player can be using AC or DC to operate.

- For DC battery, please insert 6x UM-2/C size batteries. (battery not included)
- For AC power:

Before connecting the power, check that the mains voltage on the rating plate which is same as the voltage in your area.

Plug the DC jack into back of the unit.

Plug the provided AC adaptor into the wall socket.

Press the Power button then set the function selector to desired function.

The unit is now ready for use.

POWER ON/OFF CONTROL

- To turn the unit on: Press the POWER button. The display will light and the unit will switch on.
- To switch off the unit: Press the POWER button. This unit will switch off.

If the CD player turn to standby, press any button on front panel to active again. This is ERP2 power management.

ENERGY SAVING/ ERP2 REGULATION

This device is equipped with an automatic switch off / STANDBY system for energy-saving requirements. This is regulated by an EU-standard and is NOT A MALFUNCTION.

ADJUSTING THE VOLUME

Adjust the VOLUME gear to increase or decrease the volume level.

SELECTING A SOURCE

You can choose to listen to following sources by using function switch: BT / CD, MP3 / USB.

LISTENING TO A CD

LOADING DISCS

This player can playback CD, MP3 and WMA audio format.

- Set the function selector to CD position
- Loading a disc: Press the Open/Close marking on CD door to open. Display show "OP".
Gently place a disc on the center spindle with the label up side. Once in place, press the center of the disc until it clicks into place on the turntable. Close the CD door.

After a few seconds the disc will read and the disc data.

For the tracks display 3 digits:

For the CD-MP3/ CD-WMA disc contains folder, **F** stand for folder and following 2 digits for folder number.

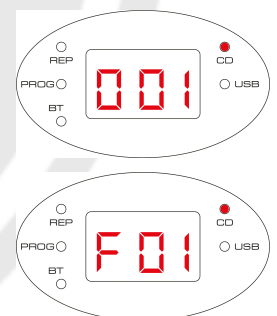

- Unloading a disc: If the disc is playing, press the STOP button and wait a few seconds for the disc to stop. Press the Open/Close marking on CD door to open. Grip the disc at the sides and lift it out of the disc compartment.

CD PLAYBACK

- Load the CD.
- CD playback starts when closed CD door.
- If not, press the PLAY button to start the CD playing. Display show the current track number and track timing. Use +10 button to skip tracks for every 10 songs fast forward

When a CD is playing, pressing the PLAY button at any time will pause playback and tracks display blinks. Press the button again to re-start playback.

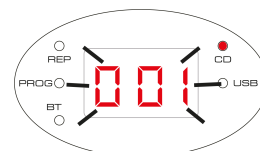

Selecting tracks:

- Press the \ll/\gg button briefly to select the previous or next track from the disc.
- Press and hold the \ll/\gg button to search the passage backward or forward.

CD REPEAT

You can repeat a single track or the whole disc.

To set a repeat: In CD mode, press the REP button to cycle through the options of repeat current track, the REP indicator blinks.

For Repeat all tracks (whole disc), the REP indicator will go stable.

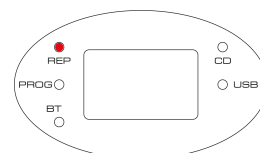
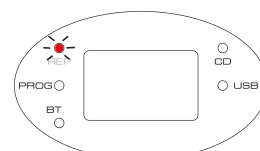

PROGRAM PLAY

For CD disc, you can store a random sequence of up to CD-20 and MP3/WMA- 99 tracks to play in your preferred order.

To store a program track(s):

- In CD Stop mode, press the PROG button.
- Display showing [P01] and PROG indicator blinks. P stand for program and following 2 digits stand for program number.
- Press the \ll/\gg button to select the track number for the first track you want to program.
- Press the PROG button to store this track into the program memory. The track will be store and the program counter will increase to "P02".
- Repeat the above two steps to store the next and subsequent tracks in your program sequence.
- When you have finished entering all tracks in your program, press the PLAY button to start the program playing.

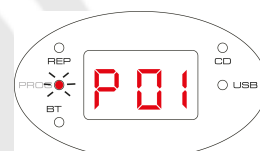

To clear a program

- During program playing, press the STOP button twice.
- Open the CD door.

Note: USB program play is same operation.

LISTENING TO AN USB

- Set the function selector to USB position.
- Press PLAY button to playback the music.
- The operation procedures are the same as CD playback.
- Refer to general control for details.



NOTE:

- Compatible storage device (up to 32GB).
- Please do NOT use a USB extension cable to connect your USB flash drive. Such cable can pick up additional interference which can corrupt the data flow.
- Always connect your USB flash drive directly to the USB port without USB extension cable.
- Due to some USB drive manufacturer's non-compliance with the full USB 1.1/ 2.0 standard. A small percentage (about 5%) of USB flash drive might not be compatible

BLUETOOTH OPERATION

You can listen to tracks from a media device if it is connected to the unit via Bluetooth®. To connect your device to the unit via Bluetooth®, follow the steps below:

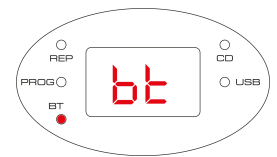

- Set the function selector to bt position.
- This unit will automatically activate Bluetooth pairing, OR manually pair via 12 PAIRING button. The [bt] LED indicator flashing. When successfully paired, the [bt] LED indicator will steady.
- Search for the system with your Bluetooth device and you should see Gogen MAXI KARAOKE
- When connected, the [bt] indicator will keep in steady.

NOTE: When the unit has found the last paired Bluetooth device, it will connect automatically.

KARAOKE

MICROPHONE JACK

There is a MIC input jack and included microphone that allow you to sing along with the CD as follows:

- Plug the provided microphone into MIC jack
- Start playback as described on CD PLAYBACK instruction page.
- Slide the MIC's ON/OFF switch to the ON position and sing along!
- Adjust the VOLUME gear to desired level.
- NOTE: The microphone sound level was 80% of master volume.
- To shut off the microphone, slide the MIC's ON/OFF switch to the OFF position.

NOTE: Please always switch the MIC's ON/OFF to OFF position when placing to the unit -MIC holder. Otherwise, very high frequency echo noise will be heard..

HEADPHONES JACK

There is a Headphone output jack (3.5mm) at the back of the unit. If headphones are connected to this socket for private listening, the speakers will cut out automatically.

COMPACT DISC MAINTENANCE

1. Always use a compact disc bearing the mark as shown.
2. Notes on handling discs
 - Removing the disc from its storage case and loading it.
 - Do not touch the reflective recorded surface.
 - Do not stick paper or write anything on the surface.
 - Do not bend the disc.
3. Storage
 - Store the disc in its case.
 - DO not expose discs to direct sunlight or high temperatures, high humidity or dusty places.
4. Cleaning a disc
 - Should the disc become soiled, wipe off dust, dirt and fingerprints with a soft cloth.
 - The disc should be cleaned from the center to the edge.
 - Never use benzene, thinners, record cleaner fluid or anti-static spray.
 - Be sure to close the CD door, so the lens is not contaminated by dust.
 - Do not touch the lens..



TROUBLESHOOTING

PROBLEM	CAUSE / SOLUTION
No sound / power	<ul style="list-style-type: none"> • Volume not adjusted. Adjust the volume. • Mains cable not securely connected. Connect the mains cable properly. • Batteries dead/incorrectly inserted. Insert (fresh) batteries correctly. • CD contains non-audio/ MP3/ WMA files. Press ⏮/⏭, button repeatedly to skip to a CD or MP3 audio track, instead of the data file. • Ensure the current mode is correctly selected.
CD display does not function properly / No reaction to operation of any of the controls	<ul style="list-style-type: none"> • Electrostatic discharge. Switch to OFF mode and unplug the unit. Reconnect after a few seconds. • No CD inserted. Insert a CD. • CD badly scratched or dirty. Replace or clean the CD, see Maintenance. • Laser lens steamed up. Wait until lens has cleared. • CD-R / CD-RW is blank or not finalized. Use a finalized CD-R / CD-RW or a suitable CD Audio disc only. • Make sure the CD is not encoded with Copyright protection technologies, as some do not conform to the Compact Disc standard. • Slide the function selector to CD position.
The CD skips tracks	<ul style="list-style-type: none"> • CD damaged or dirty. Replace or clean CD. • Program is active. Quit program mode. • A CD badly scratched or dirty may result in improper operation.
Echo noise	<ul style="list-style-type: none"> • Microphone head point to the L/R speaker. Keep away from the speaker direction. Reduce the master volume level.

SPECIFICATIONS

GENERAL

Supply voltage:

AC input: 100 - 240 V, 50/60 Hz, 350 mA

Output: DC 9 V, 1000 mA

Battery supply:

DC 9V (6 x "C " SIZE R14).

Power consumption: 16 W

Standby power consumption: < 0,5 W

Output power: 2 x 1,2 W

Weight of main unit: 1,0 kg (1,3 kg with all accessories)

Operation temperature: + 5 °C ~ + 35 °C

BLUETOOTH

Reception Range 10 meter (line-of-sight distance)

Operating frequency: 2,402 – 2,480 GHz

E.i.r.p.: 0,6 dBm

COMPACT DISC SECTION

This set supports:

- Disc format: ISO 9660, Joliet, Multisession, UDF, Enhanced Music CD, and Mixed Mode CD.
- MP3 bit rate: 32-320 kbps and variable bit rate (128 kbps preferable)
- MP3 sampling frequency: 8-48 kHz (44.1 kHz preferable)

WE RESERVE THE RIGHT TO CHANGE TECHNICAL SPECIFICATIONS.



WARNING: DO NOT USE THIS PRODUCT NEAR WATER, IN WET AREAS TO AVOID FIRE OR INJURY OF ELECTRIC CURRENT. ALWAYS TURN OFF THE PRODUCT WHEN YOU DON'T USE IT OR BEFORE A REVISION. THERE AREN'T ANY PARTS IN THIS APPLIANCE WHICH ARE REPARABLE BY CONSUMER. ALWAYS APPEAL TO A QUALIFIED AUTHORIZED SERVICE. THE PRODUCT IS UNDER A DANGEROUS TENTION.



TO AVOID DANGER OF SUFFOCATION, KEEP THE PLASTIC BAG AWAY FROM BABIES AND CHILDREN. DO NOT USE THIS BAG IN CRIBS, BEDS, CARRIAGES OR PLAYPENS. THIS BAG IS NOT A TOY.

Disposal of old Electrical & Electronic Equipment (Applicable in the European Union and other European countries with separate collection systems).



This symbol on the product or on its packaging indicates that this product shall not be treated as household waste. Instead it shall be handed over to the applicable collection point for the recycling of electrical and electronic equipment. By ensuring this product is disposed of correctly, you will help prevent potential negative consequences for the environment and human health, which could otherwise be caused by inappropriate waste handling of this product. The recycling of materials will help to conserve natural resources. For more detailed information about recycling of this product, please

contact your local Civic Office, your household waste disposal service or the shop where you purchased the product.

Hereby, ETA a.s. declares that the radio equipment type MAXIKARAOKE is in compliance with Directive 2014/53/EU. The full text of the EU declaration of conformity is available at the following internet address: http://www.gogen.cz/declaration_of_conformity

Köszönjük, hogy a mi termékünket választotta!

Kérjük, olvassa el a használati utasítást alaposan a készülék megfelelő használata érdekében! Olvasás után tartsa meg a kézikönyvet és tegye el biztonságos helyre a későbbi használathoz!

FIGYELEM

A gombok, vagy beállítások eltérő használata, mint ebben a kézikönyvben olvasható veszélyes sugárzást okozhat!

- Ne használja a készüléket a következő helyeken:
 1. Közvetlen napsugár, vagy sugárzást kibocsátó berendezések közelében, mint pl. elektromos fűtések!
 2. Folyamatos rezgéssel rendelkező helyek!
 3. Szellőzetlen, vagy poros helyek!
 4. Nedves, vagy párás helyek!
- A gombokat és a kapcsolókat a használati utasításnak megfelelően használja!
- Első bekapcsolás előtt figyeljen arra, hogy a tápkábel helyesen van-e telepítve és a tápfeszültség megfelelő-e!
- A magas hőmérséklet által okozott károsodás elkerülése érdekében tárolja a CD lemezeket, vagy más berendezéseket hideg helyeken!

VESZÉLY

Nem látható lézer sugárzásveszély léphet elő! Kerülje a közvetlen lézersugarat!

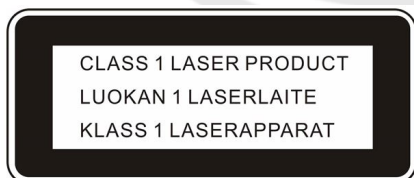

Ez a Compact lemezelejátszó első osztályú lézer termékek közé tartozik. A THE CLASS 1 LASER PRODUCT címke a készüléken található.

FIGYELEM:

Vegye ki az elemeket, ha azok lemerültek, vagy nem használja a készüléket hosszú ideig!

Az elemek nem megfelelő használata szivárgást, a készülék rozsdásodását, valamint az elemek robbanását okozhatja! Ezért:

Ne keverje a különböző típusú elemeket, alkális és cink-karbonát elemeket!

Ha új elemeket szeretne behelyezni, cserélje ki egyszerre az összes elemet!

Javasoljuk a készüléket mérsékelt éghajlatban használni!

Ne tegye ki az elemeket magas hőmérsékletnek, mint pl. napsugár, tűz, stb!

Ne tegye ki a készüléket víznek, vagy csöpögésnek, ne helyezzen rá vízzel töltött tárgyakat, mint pl. vázák!

Ha a tápkábelt a készülék kikapcsolásához szeretné használni, figyeljen arra, hogy a hálózati konnektor könnyen elérhető legyen!

ELLENŐRZÉSEK MEGNEVEZÉSE

- | | |
|-------------------------|--|
| 1. BE/KIKAPCSOLÓ | 12. PÁROSÍTÁS |
| 2. MŰKÖDÉSI FÉNYJELZŐ | 13. FUNKCIÓ KIVÁLASZTÓ (BT/CD.MP3/USB) |
| 3. ISMÉTLÉS (REP) | 14. HANGERŐ |
| 4. PROG | 15. DC ALJZAT |
| 5. ⏪ UGRÁS VISSZA | 16. 3,5 mm ALJZAT |
| 6. LED KIJELZŐ | 17. 6,3 mm MIKROFONALJZAT |
| 7. CD AJTÓ | 18. USB ALJZAT (CSAK LEJÁTSZÁSHOZ) |
| 8. ⏩ UGRÁS ELŐRE | 19. ELEM TARTÓ |
| 9. LEJÁTSZÁS / SZÜNET ▶ | 20. MIKROFONTARTÓ |
| 10. STOP ■ | 21. MIKROFON |
| 11. +10 GOMB | |

ELLENŐRZÉSEK ELHELYEZÉSE

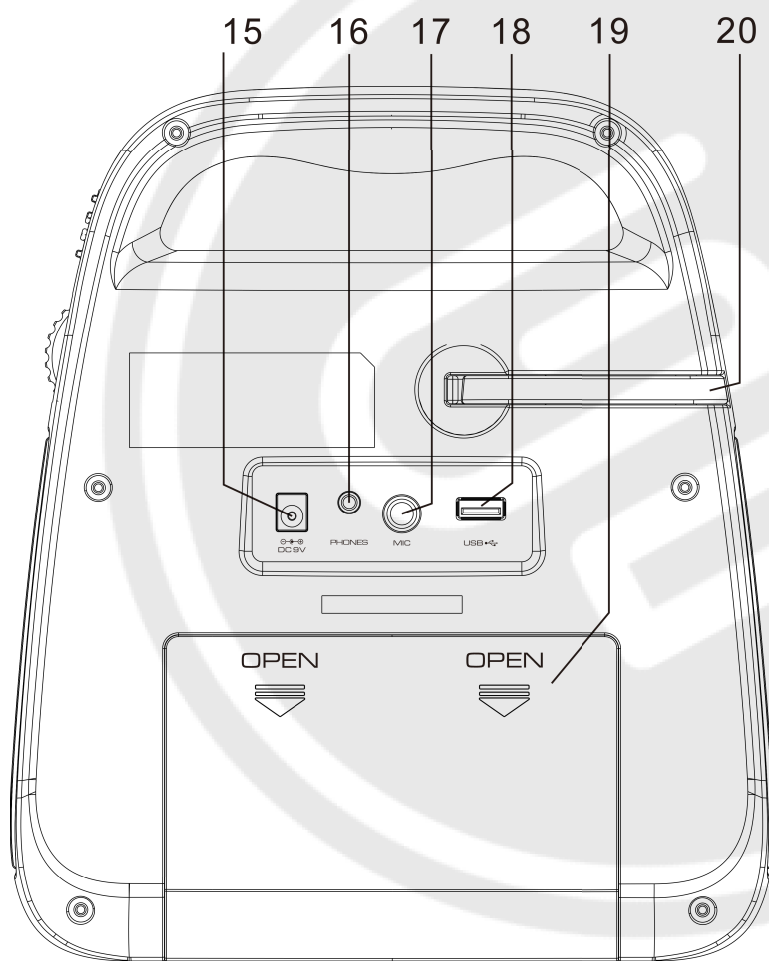
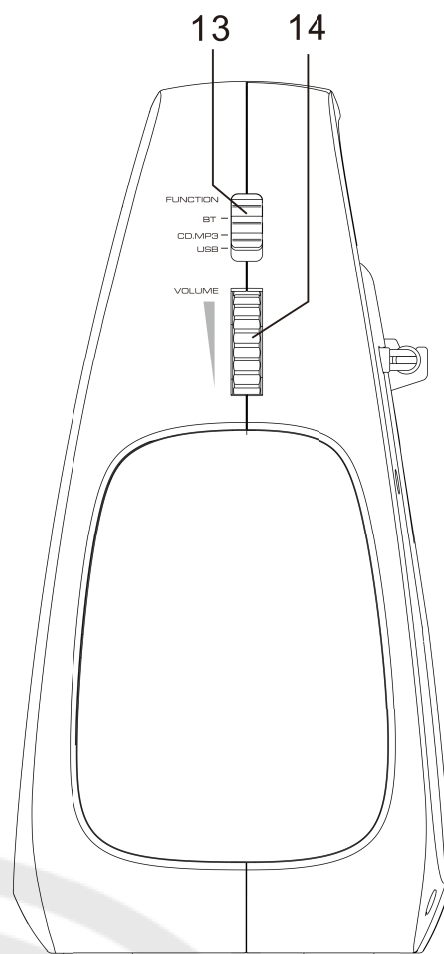
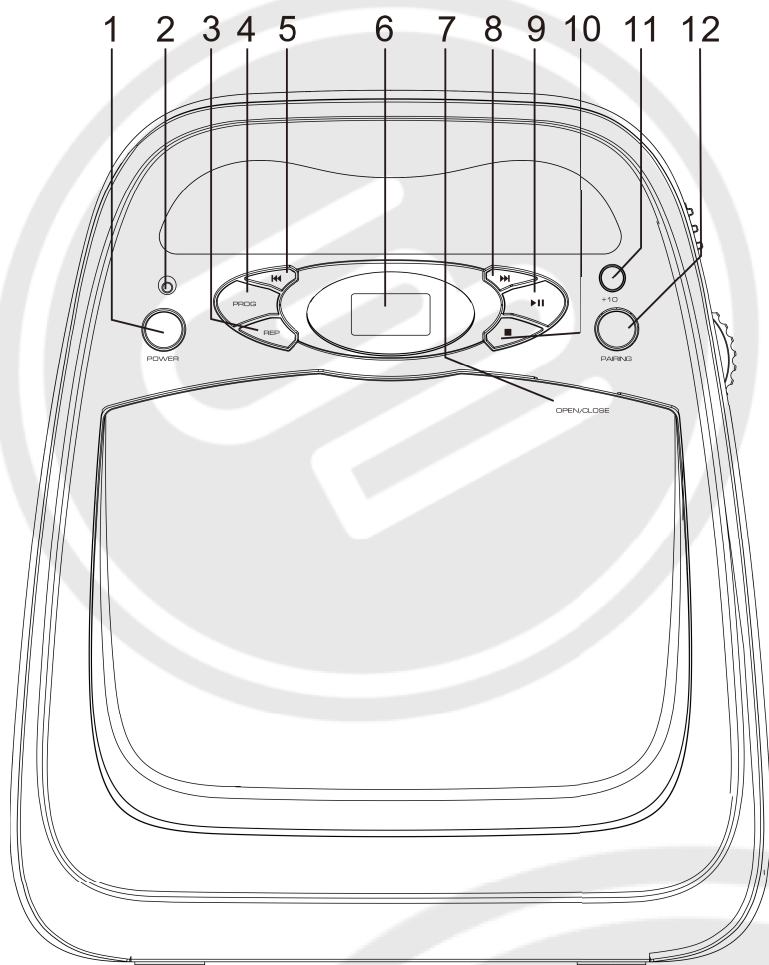

TÁPELLÁTÁS CSATLAKOZÁSA

A lejátszó AC, vagy DC tápellátással működik.

- Elemes (DC) működéshez helyezzen be 6x UM-2/C méretű elemet! (nincs a csomagolásban)

Hálózati működés:

Csatlakozás előtt ellenőrizze a specifikációs címkén lévő feszültséget, megfelelő-e az otthoni konnektorban lévő feszültségnek!

Dugja be a DC konnektort a készülék hátsó oldalán lévő aljzatba!

Az AC adaptert dugja be hálózati konnektorba!

Nyomja meg a Kapcsoló gombot és utána a funkció választóval válassza ki a kívánt funkciót! A készülék készen áll használathoz!

BE/KIKAPCSOLÓ

- Készülék bekapcsolásához: Nyomja meg a KAPCSOLÓ gombot! Kijelző felvilágít és a készülék bekapcsol.
- Készülék kikapcsolásához: Nyomja meg a KAPCSOLÓ gombot! A készülék kikapcsol. Készenléti állapotban nyomjon meg bármilyen gombot a készülék bekapcsolásához! ERP2 energiagazdálkodás működik a készüléken.

ENERGIATAKARÉKOS ERP2 REGULÁCIÓ

A készülék fel van szerelve készenléti mód automatikus bekapcsolással az energiatakarékoság érdekében. Ez egy EU szabvány és nem jelenti a készülék hibás működését.

HANGERŐ BEÁLLÍTÁSA

Állítsa be a HANGERŐ gombot kívánsága szerint!

SELECTING A SOURCE

A következő források közül lehet zene hallgatásnál választani: BT / CD, MP3 / USB.

CD LEMEZ HALLGATÁSA

LEMEZEK OLVASÁSA

készülék képes CD, MP3 és WMA audió formátumokat lejátszani.

- CD működés kiválasztása: Állítsa be a funkció választót CD pozícióra!
- Lemez behelyezése: Nyissa ki a CD ajtót a Open/Close gomb megnyomásával! Kijelzőn „OP” felirat jelenik meg. Óvatosan, a nyomtatott oldalával felfelé helyezze be a CD lemezt! Behelyezés után nyomja meg a lemez közepét, amíg egy kattantást nem hall! Csukja be a CD ajtót!

Néhány másodperc után a lemez olvasása elkezdődik.

Három szám jelenik meg a kijelzőn:

Abban az esetben, ha a CD-MP3/ CD-WMA lemez mappát tartalmaz:

F betű és két szám jelenik meg a kijelzőn.

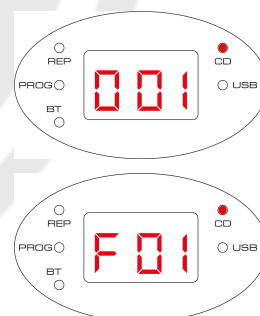

- Lemez eltávolítása: Lemez lejátszása közben nyomja meg a STOP gombot és várjon néhány másodpercig, amíg a lemez meg nem áll! Nyomja meg az Open/Close gombot és nyissa ki a CD ajtót! Fogja meg a lemez oldalait és óvatosan húzza ki a lemezt a CD tartóból!

CD LEJÁTSZÁS

- Helyezze be a CD lemezt!
- A CD lejátszása a CD ajtó becsukása után elkezdődik, ha nem nyomja meg a LEJÁTSZÁS gombot!
- A kijelzőn az aktuális zene száma és ideje jelenik meg. A +10-et nyomja meg, ha szeretne 10 zenével előrébb ugrani!

CD lejátszás közben nyomja meg a LEJÁTSZÁS gombot a lejátszás megállításához, a zene száma villogni fog. Nyomja meg a gombot újra, ha szeretné a lejátszást újra elindítani!

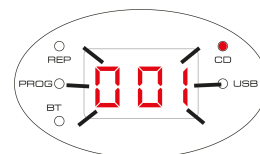

Számok kiválasztása:

- Nyomja meg <</>> gombokkal válassza ki az előző, vagy következő zenét!
- Nyomja meg és tartsa megnyomva <</>> gombokat a gyors mozgáshoz előre, vagy hátra!

CD ISMÉTLÉS

Egy számot, vagy egész lemezt lehet ismételni.

Ismétlés beállítása: CD módban nyomja meg a REP gombot! Egy szám ismétlése esetén a REP indikátor villogni fog.

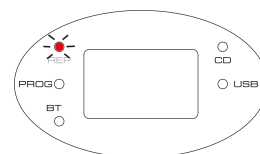

Összes szám (egész lemez) ismétlése esetén a REP indikátor világítani fog.

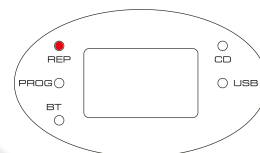

PROGRAMOZOTT LEJÁTSZÁS

CD lemez esetén lehet akár 20 CD számot és 99 MP3/WMA számot beállítani kívánt sorrendben. Programozott zenék mentése:

- CD Stop módban nyomja meg a PROG gombot!
- A kijelzőn [P01] felirat és PROG indikátor jelenik meg.
- A „P” betű a programot jelenti és 2 szám memória helyét.
- <</>> gombokkal válassza ki az első programozni kívánt zeneszámot!
- Nyomja meg a PROG gombot a kiválasztott szám mentéséhez! Zeneszám le lesz mentve és a program számoló „P02” pozícióra ugrik.
- Ismétlje meg a felső két lépést a következő számok mentéséhez!
- Programozás befejezése után nyomja meg a LEJÁTSZÁS gombot a lejátszás elindításához!

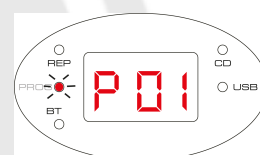

Program törlése

- Program lejátszása közben nyomja meg a STOP gombot kétszer!
- Nyissa ki a CD ajtót!

Megjegyzés: Az USB programozás ugyanígy működik.

USB HALLGATÁSA

- A funkció választót állítsa be USB pozícióra!
- Nyomja meg a LEJÁTSZÁS gombot a lejátszás elindításához!
- A működési folyamatok ugyanazok, mint CD lejátszás esetén.



MEGJEGYZÉS:

- Kompatibilis eszköz (akár 32GB).
- Kérjük, ne használjon USB hosszabbító kábeleket USB lemez csatlakozásnál! Ellenkező esetben hibás adatátvitelt okozhat.
- Néhány USB flash lemez nem lesz kompatibilis a készülékkel (kb. 5%) a gyártási folyamatok miatt.

BLUETOOTH MŰKÖDÉS

Bluetooth® csatlakozáson keresztül is lehet zenét hallgatni. Saját eszköz Bluetooth-on való csatlakozásához járjon el a következő lépések szerint:

- A funkció választót állítsa be BT pozícióra!
- Bluetooth párosítása automatikusan elkezdődik. Ha szeretné manuálisan elindítani a párosítást, nyomja meg a 12 PÁROSÍTÁS gombot! [bt] LED indikátor villogni fog. Sikeres párosítás esetén [bt] a LED indikátor világítani fog.
- Keresse meg a készüléket, következő név jelenik meg:
Gogen MAXI KARAOKE
- Csatlakozás után [bt] indikátor világítani fog.

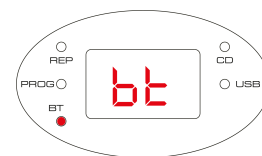

MEGJEGYZÉS: Ha a készülék az utoljára párosított eszközt megtalálja, a csatlakozás automatikusan megtörténik.

KARAOKE

ÉNEKLÉS MIKROFONNAL

A készülék MIKROFON aljzattal és mikrofonnal felszerelt, amely lehetővé teszi a zene melletti éneklést a következő szerint:

- Dugja be a mikrofont a MIC aljzatba!
- Indítsa el a lejátszást a CD LEJÁTSZÁS fejezet szerint.
- Kapcsolja be a mikrofonon lévő kapcsolót ON pozícióba és énekeljen!
- Állítsa be a HANGERŐT a kívánt szintre!
MEGJEGYZÉS: A mikrofon hangereje kb. 80%-a a fő hangerőnek.
- Mikrofon kikapcsolásához kapcsolja a mikrofonon lévő kapcsolót OFF pozícióba!

MEGJEGYZÉS: Mindig kapcsolja ki a mikrofont, ha szeretné azt a mikrofon tartóba behelyezni! Ellenkező esetben magas frekvenciájú visszhangot fog hallani.

FÜLHALLGATÓ ALJZAT

A készülék 3,5 mm-es fülhallgató aljzattal felszerelt. Ha bedugja a fülhallgatót az aljzatba, a hangszórók automatikusan ki lesznek kapcsolva.

CD LEMEZ KARBANTARTÁSA

1. Mindig a következő jellel ellátott lemezeket használjon!
2. Lemez használata
 - Vegye ki a lemezt a tokjából, helyezze be a CD tartóba!
 - Ne érintse a lemez alsó oldalát!
 - Ne ragasszon semmilyen matricát és ne írjon semmit a lemezre!
 - Ne hajlítsa a lemezeket!
3. Tárolás
 - Tárolja a lemezt a tokban!
 - NE tegye ki a lemezt közvetlen napsugárra, vagy magas hőmérsékletnek, nedvességnek, vagy poros helyekre!
4. Lemez tisztítása
 - Puha ruhával törölje le a port, szennyeződést, vagy ujjlenyomatokat!
 - A lemezt a közepétől kifelé törölje!
 - Soha ne használjon benzint, vagy más agresszív tisztítószeret!
 - Mindig csukja be a CD ajtót, ellenkező esetben a lencse megkoszosodhat!
 - Ne érintse a lencsét!



HIBAELHÁRÍTÁS

PROBLÉMA	OK / MEGOLDÁS
Nincs hang / készülék nem kapcsol be	<ul style="list-style-type: none">• Hangerő nincs beállítva. Állítsa be a hangerőt!• Kábelek nincsenek csatlakoztatva megfelelően. Csatlakoztassa a kábeleket rendesen!• Elemek lemerültek/nem jól vannak behelyezve. Helyezze be az új elemeket rendesen!• CD lemez non-audió fájlokat tartalmaz. Nyomja meg a «/» gombokat az audió fájlra való ugráshoz!• Ellenőrizze az aktuális működési módot!
CD kijelző nem működik rendesen / Nincs reakció a gombok megnyomásánál	<ul style="list-style-type: none">• Elektrosztatikus kisülés. Kapcsolja ki a készüléket és húzza ki a tápkábelt! Kapcsolja be újra néhány másodperc után!• Nincs behelyezve CD lemez. Helyezzen be CD lemezt!• CD lemez meg van sérülve. Helyezzen be tiszta, nem sérült CD lemezt!• Lézer lencse bepárásodott. Várjon, amíg a lencse meg nem szárad!• CD-R / CD-RW lemez üres, vagy nincs befejezve. Használjon befejezett CD-R / CD-RW lemezt, vagy megfelelő audió CD lemezt!• Ellenőrizze, hogy a CD lemez nincs védve Copyright protection technologies által, vagy megfelel-e a CD lemez szabványoknak!• Állítsa be a funkció választót CD pozícióba!
CD automatikusan átugrik zeneszámokat	<ul style="list-style-type: none">• CD megsérült, vagy koszos. Helyezzen be tiszta CD lemezt!• Program mód aktív. Lépjen ki a programból!• Nagyon koszos, vagy sérült CD lemez hibás működést okozhat.
Visszhang	<ul style="list-style-type: none">• Mikrofon feje közel van a hangszóróhoz. Tartsa távol a mikrofont a hangszórótól! Csökkentse a fő hangerőt!

SPECIFIKÁCIÓK

ÁLTALÁNOS

Tápellátás:

AC bemenet: 100 - 240V, 50/60 Hz, 350 mA

Kimenet: DC 9V, 1000 mA

Elemes működés

DC 9 V (6 x "C " R14 méret).

Teljesítményfelvétel: 16 W

Készenléti teljesítmény felvétel: < 0,5 W

Kimeneti teljesítmény: 2 x 1,2 W

Súly: 1,0 kg (1,3 kg összes tartozékkal)

Működési hőmérséklet: + 5 °C ~ + 35 °C

BLUETOOTH

Működési tartomány 10 méter (akadálymentes területen)

Vezeték nélküli működési frekvencia: 2,402 – 2,480 GHz

E.i.r.p.: 0,6 dBm

CD LEMEZ

Lemez formátum:

- ISO 9660, Joliet, Multisession, UDF, Enhanced Music CD, és Mixed Mode CD.
- MP3 bit ráta: 32-320 kbps (128 kbps preferált)
- MP3 frekvencia: 8-48 kHz (44.1 kHz preferált)

A GYÁRTÓ FENNTARTJA A JOGOT A TECHNIKAI SPECIFIKÁCIÓK VÁLTOZTATÁSÁRA.

Termékről és szerviz hálózatról szóló információ itt található: www.gogen.hu



FIGYELEM: TŰZ VAGY ÁRAMÜTÉS ELKERÜLÉSE ÉRDEKÉBEN NE TEGYE KI A KÉSZÜLÉKET ESŐ VAGY NEDVESSÉG HATÁSÁNAK. HASZNÁLATON KÍVÜL VAGY JAVÍTÁS ELŐTT MINDIG HÚZZA KI A KÉSZÜLÉKET AZ ELEKTROMOS HÁLÓZATBÓL. A KÉSZÜLÉK NEM TARTALMAZ A FELHASZNÁLÓ ÁLTAL JAVÍTHATÓ ALKATRÉSZEKET. MINDIG FORDULJON SZAKSZERVIZHEZ. A KÉSZÜLÉK VESZÉLYES FESZÜLTSG ALATT VAN.



FULLADÁSVESZÉLY. TARTSA A PE ZACSKÓT GYERMEKEKTŐL ELZÁRT HELYEN. A ZACSKÓ NEM JÁTÉKSZER. NE HASZNÁLJA EZT A ZACSKÓT BÖLCSŐKBEN, KISÁGYAKBAN, BABAKOCSIKBAN, VAGY GYEREK JÁRÓKÁKBAN.

Feleslegessé vált elektromos és elektronikus készülékek hulladékként való eltávolítása (Használható az Európai Unió és egyéb európai országok szelektív hulladékgyűjtési rendszereiben).



Ez a szimbólum a készüléken, vagy annak csomagolásán azt jelzi, hogy a terméket ne kezelje háztartási hulladékként! Kérjük, hogy az elektromos és elektronikai hulladék gyűjtésére kijelölt gyűjtőhelyen adja le! A feleslegessé vált termék helyes kezelésével segít megelőzni a környezet és az emberi egészség károsodását, mely bekövetkezhetne, ha nem követi a hulladékkezelés helyes módját. Az anyagok újrahasznosítása segít a természeti erőforrások megőrzésében. A termék újrahasznosítása érdekében, valamint további információért forduljon a hozzátartozó hivatalhoz, vagy a lakhelyén lévő hulladékokkal foglalkozó szolgáltatóhoz, illetve ahhoz az üzlethez, ahol a terméket megvásárolta!

Ezáltal az ETA a.s. kijelenti, hogy a MAXIKARAOKE típusú rádióberendezések megfelelnek a 2014/53/EU irányelvnek. Az EU-megfelelőségi nyilatkozat teljes szövege a következő internetes címen érhető el: http://www.gogen.cz/declaration_of_conformity



GoGEN



www.GoGEN.cz