

CELMA[®]
PROFESSIONAL

Zakrętarka udarowa akumulatorowa WDZ-Li 18OBS

INSTRUKCJA ORYGINALNA



Przed przystąpieniem do użytkowania wyrobu konieczne jest dokładne zaznajomienie się z treścią niniejszej instrukcji, a następnie jej ścisłe przestrzeganie.

www.celma.com.pl

18V One
Battery
System | LITHIUM

Zakrętarka udarowa WDW-Li 180BS

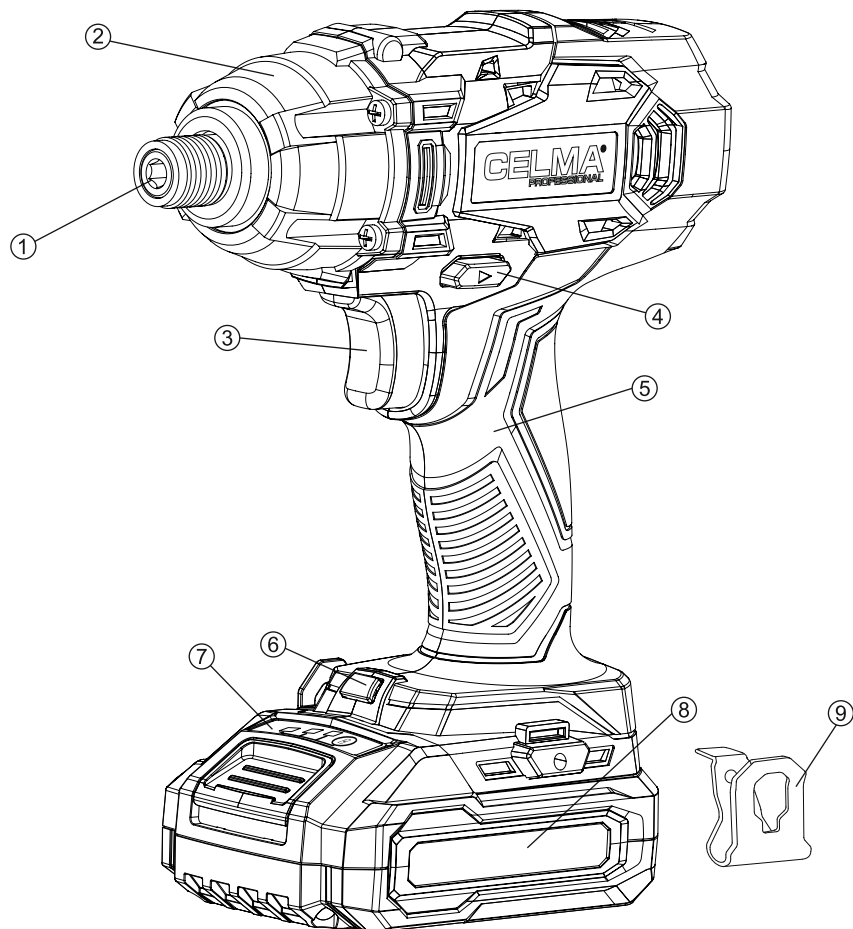

Rys. 1

- | | |
|---|---------------------------------|
| 1. Tuleja uchwyty 1/4" | 6. Dioda LED |
| 2. Obudowa przekładni | 7. Wskaźnik poziomu naładowania |
| 3. Klawisz włącznika | 8. Akumulator (brak w zestawie) |
| 4. Dźwignia przełącznika kierunku obrotów | 9. Hak do zawieszania na pas |
| 5. Uchwyt główny | |

CELMA to jedyna profesjonalna polska marka elektronarzędzi, której tradycje historyczne sięgają 1934 roku. Na przestrzeni wielu lat każdy z naszych produktów podlegał nieustannemu rozwojowi w taki sposób, aby stał się funkcjonalny oraz dopasowany do zmieniających się potrzeb Klientów.

Produkty marki CELMA w liniach CELMA Professional oraz CELMA C-Power cechuje bardzo wysoka jakość, którą doceniają zarówno profesjonalści, jak i użytkownicy domowi.

WSTĘP

Prawidłowa, niezawodna i bezpieczna praca zakrętarek udarowych WDZ-18OBS jest uzależniona głównie od prawidłowej eksploatacji. Dlatego w interesie użytkownika jest dokładne zapoznanie się z treścią niniejszej instrukcji i przestrzeżenie wszystkich uwag i zaleceń w niej zawartych. Za szkody powstałe na skutek nieprzestrzegania zaleceń niniejszej instrukcji producent i serwis nie przyjmują odpowiedzialności.

Informacje, na które pragniemy zwrócić szczególną uwagę Państwa, zostały napisane wyróżnioną czcionką i są poprzedzone znakiem



CHARAKTERYSTYKA ZAKRĘTARKI UDAROWEJ

Zakrętarka udarowa WZD-Li 18OBS jest lekkim narzędziem, które służy do wkręcania i wykręcania śrub, wkrętów jak również do dokręcania i odkręcania nakrętek w podanym zakresie wymiarów i parametrów. Kompaktowe wymiary i niewielka waga gwarantują komfortową pracę z narzędziem przez długi czas. Urządzenie zostało wyposażone w hamulec elektroniczny, dzięki któremu zatrzymuje się natychmiast po zwolnieniu przycisku włącznika oraz posiada wbudowane zabezpieczenie przed przeciążeniem. Zakrętarka WZD-Li 18OBS umożliwia pracę przy wykorzystaniu dwóch kierunków obrotów (prawy/lewy). Osiągany moment obrotowy narzędzia to 180

Nm. Prędkość obrotowa i wartość momentu obrotowego jest regulowana bezstopniowo w zależności od siły nacisku na przycisk włącznika. Ponadto urządzenie posiada jasną diodę LED doświetlającą miejsce wykonywanej pracy oraz praktyczny wskaźnik stanu naładowania akumulatora. Dzięki odpowiednio umieszczonym gumowanym uchwytom, dobremu wyważeniu oraz zasilaniu akumulatorowemu, praca z urządzeniem jest wyjątkowo komfortowa, łatwa i bezpieczna.

PARAMETRY TECHNICZNE

Zakrętarka WZD-18OBS

Napięcie znamionowe	18 V
Prędkość obrotowa bez obciążenia [n ₀]	0-2800/min
Częstotliwość udarów	0-3600/min
Maksymalny moment obrotowy	180 Nm
Średnica śrub	M4-M16 mm
Typ uchwytu	1/4" (6,35 mm) sześciokątny
Hamulec elektroniczny	TAK
Oświetlenie LED	TAK
Waga (bez akumulatora)	1,28 kg
Waga z akumulatorem	1,96 kg
OBS-18V4Ah	
Wymiary (z akumulatorem)	230x190x90 mm
OBS-18V4Ah	

Dopuszczalny zakres temperatur

Dopuszczalna temperatura otoczenia podczas ładowania: od 0 do +45°C

Dopuszczalna temperatura otoczenia podczas pracy: od -10 do +45°C (w temperaturach poniżej 0°C możliwe obniżenie wydajności akumulatorów)

Dopuszczalna temperatura otoczenia podczas przechowywania: od 0 do +45°C

DOKONYWANIA ZMIAN KONSTRUKCYJNYCH.
Załącznikiem niniejszej instrukcji jest Karta Gwarancyjna.

INFORMACJA NA TEMAT HAŁASU I WIBRACJI

Wartości pomiarowe hałasu i drgań określono zgodnie z normą EN 62841-2-2. Określony wg skali A poziom hałasu emitowanego przez urządzenie, do którego odnosi się niniejsza instrukcja wynosi: poziom ciśnienia akustycznego 73,1 dB (A); poziom mocy akustycznej 84,1 dB (A). Niepewność pomiaru $K = 3$ dB (A)



Należy stosować środki ochrony słuchu

Poziom drgań oddziałujących na ręce użytkownika dla urządzenia, do którego odnosi się niniejsza instrukcja wynosi:

dla rękojeści podstawowej – $6,33 \text{ m/s}^2$

Niepewność pomiaru: $1,5 \text{ m/s}^2$

Podany w niniejszej instrukcji poziom drgań zmierzony został zgodnie z określoną przez normę EN 62841-2-11 procedurą pomiarową i może zostać użyty do porównywania elektronarzędzi. Można go też użyć do wstępnej oceny ekspozycji na drgania. Podany poziom drgań jest reprezentatywny dla podstawowych zastosowań elektronarzędzia. Jeżeli elektronarzędzie użyte zostanie do innych zastosowań lub z innymi narzędziami roboczymi, a także jeśli nie będzie wystarczająco konserwowane, poziom drgań może odbiegać od podanego. Podane powyżej przyczyny mogą spowodować podwyższenie ekspozycji na drgania podczas całego czasu pracy. Aby dokładnie ocenić ekspozycję na drgania, trzeba wziąć pod uwagę także okresy, gdy urządzenie jest wyłączone, lub gdy jest wprawdzie włączone, ale nie jest używane do pracy. W ten sposób łączna (obliczana na pełny wymiar czasu pracy) ekspozycja na drgania może okazać

się znacznie niższa. Należy wprowadzić dodatkowe środki bezpieczeństwa, mające na celu ochronę operatora przed skutkami ekspozycji na drgania, np.: konserwacja elektronarzędzia i narzędzi roboczych, zabezpieczenie odpowiedniej temperatury rąk, ustalenie kolejności operacji roboczych.

OGÓLNE WSKAZÓWKI BEZPIECZEŃSTWA DOTYCZĄCE PRACY Z ELEKTRONARZĘDZIAMI

⚠️ OSTRZEŻENIE! Należy zapoznać się ze wszystkimi ostrzeżeniami i wskazówkami dotyczącymi bezpieczeństwa użytkowania oraz ilustracjami i danymi technicznymi, dostarczonymi wraz z niniejszym elektronarzędziem.

Nieprzestrzeganie podanych niżej ostrzeżeń dotyczących bezpieczeństwa i wskazówek dotyczących bezpieczeństwa może być przyczyną porażenia prądem elektrycznym, pożaru i/lub poważnych obrażeń.

Zachowaj wszystkie ostrzeżenia i wskazówki dotyczące bezpieczeństwa, aby móc skorzystać z nich w przyszłości.

W podanych niżej ostrzeżeniach wyrażenie „elektronarzędzie” oznacza elektronarzędzie zasilane z sieci (z przewodem zasilającym) lub elektronarzędzie zasilane z akumulatora (bezprowodowe).

1. Bezpieczeństwo w miejscu pracy

- W miejscu pracy należy utrzymywać porządek i dobre oświetlenie.** Nieporządek i złe oświetlenie przyczynia się do wypadków.
- Nie należy używać elektronarzędzia w środowiskach zagrożonych wybuchem, tworzonych przez łatwopalne ciecze, gazy lub pyły.** Elektronarzędzie wytwarza iskry, które mogą zapalić pył lub opary.
- Nie należy dopuszczać dzieci i obserwatorów do miejsc, w których używa się elektro-**

narzędzi. Rozproszenie uwagi może spowodować utratę kontroli nad elektronarzędziem.

2. Bezpieczeństwo elektryczne

a) **Wtyczki elektronarzędzi muszą pasować do gniazdek. Nigdy w żaden sposób nie należy przerabiać wtyczki. Nie należy używać żadnych przedłużaczy w przypadku elektronarzędzi mających przewód z żyłą uziemienia ochronnego.** Brak przeróbek we wtyczkach i gniazdkach wtyczkowych zmniejsza ryzyko porażenia prądem elektrycznym.

b) **Należy unikać dotykania powierzchni uziemionych lub zwartych z masą, takich jak rury, ogrzewacze, grzejniki centralnego ogrzewania i chłodziarki.** W przypadku dotknięcia części uziemionych lub zwartych z masą, wzrasta ryzyko porażenia prądem elektrycznym.

c) **Nie należy narażać elektronarzędzi na działanie deszczu lub warunków wilgotnych.** W przypadku przedostania się do elektronarzędzia wody, wzrasta ryzyko porażenia prądem elektrycznym.

d) **Nie należy nadwierać przewodów przyłączeniowych.** Nigdy nie należy używać przewodu przyłączeniowego do przenoszenia, ciągnięcia elektronarzędzia lub wyciągania wtyczki z gniazdka. Należy trzymać przewód przyłączeniowy z daleka od źródeł ciepła, olejów, ostrych krawędzi lub ruchomych części. Uszkodzone lub zaplątane przewody przyłączeniowe zwiększają ryzyko porażenia prądem elektrycznym.

e) **W przypadku, gdy elektronarzędzie używa się na wolnym powietrzu, przewody przyłączeniowe należy przedłużać przedłużaczami przeznaczonymi do pracy na wolnym powietrzu.** Używanie przedłużacza przeznaczonego do pracy na wolnym powietrzu zmniejsza ryzyko porażenia prądem elektrycznym.

f) **W przypadku, gdy używanie elektro-**

narzędzia w środowisku wilgotnym jest nieuniknione jako ochronę przed napięciem zasilania należy stosować urządzenie różnicowoprądowe (RCD). Zastosowanie RCD zmniejsza ryzyko porażenia prądem elektrycznym.

3. Bezpieczeństwo osobiste

a) **Należy być przewidującym, obserwować co się robi i zachowywać rozsądek podczas używania elektronarzędzia. Nie należy używać elektronarzędzia, gdy jest się zmęczonym lub pod wpływem narkotyków, alkoholu lub leków.** Chwila nieuwagi podczas pracy elektronarzędziem może spowodować poważne osobiste obrażenia.

b) **Należy stosować wyposażenie ochronne. Należy zawsze zakładać okulary ochronne.** Używanie w odpowiednich warunkach wyposażenia ochronnego, takiego jak maska przeciwpyłowa, obuwie antypoślizgowe, kask lub ochronniki słuchu, zmniejszy osobiste obrażenia.

c) **Należy unikać niezamierzonego rozruchu. Przed przyłączeniem do źródła zasilania i/lub przed podłączeniem akumulatora oraz zanim podniesie się lub przeniesie się narzędzie należy upewnić się, że wyłącznik elektronarzędzia jest w pozycji wyłączony.** Przeniesienie elektronarzędzia z palcem na wyłączniku lub przyłączenie elektronarzędzia do sieci zasilającej przy załączonym wyłączniku może być przyczyną wypadku.

d) **Przed uruchomieniem elektronarzędzia należy usunąć wszystkie klucze.** Pozostawienie klucza w obracającej się części elektronarzędzia może spowodować osobiste obrażenia.

e) **Nie należy wychylać się za daleko. Należy cały czas stać pewnie i zachować równowagę.** Umożliwi to lepszą kontrolę nad elektronarzędziem w sytuacjach nieprzewidywalnych.

f) **Należy odpowiednio się ubierać. Nie należy nosić luźnego ubrania ani biżuterii. Należy**

utrzymywać swoje włosy, ubranie i rękawiczki z dala od części ruchomych. Luźne ubrania, biżuteria lub długie włosy mogą zostać zaczeplone przez części ruchome.

g) Jeżeli urządzenia są przystosowane do przyłączenia zewnętrznego odciągu pyłu i pochłaniacza pyłu, należy upewnić się, że są one przyłączone i prawidłowo użyte. Użycie pochłaniacza pyłu może zredukować zagrożenia zależne od zapylenia.

h) Nie wolno dopuścić, aby umiejętności, nabyte w wyniku częstej pracy elektronarzędziem, zastąpiły ściśle przestrzeganie zasad bezpieczeństwa. Nieostrożność podczas obsługi elektronarzędzia może w ułamku sekundy spowodować ciężkie obrażenia.

4. Użytkowanie i troska o elektronarzędzie

a) Nie należy elektronarzędzia przeciążać. Należy stosować elektronarzędzie o mocy odpowiedniej do wykonywanej pracy. Właściwe elektronarzędzie umożliwi pracę lepszą i bezpieczniejszą przy obciążeniu, na jakie zostało zaprojektowane.

b) Nie należy używać elektronarzędzia, jeżeli włącznik go nie załącza i nie wyłącza. Każde elektronarzędzie, którego nie można załączać lub wyłączać włącznikiem, jest niebezpieczne i musi zostać naprawione.

c) Należy odłączać wtyczkę ze źródła zasilania elektronarzędzia i/lub odłączyć akumulator przed wykonaniem każdej nastawy, wymiany części lub magazynowaniem. Takie zapobiegawcze środki bezpieczeństwa redukują ryzyko przypadkowego rozruchu elektronarzędzia.

d) Nieużywane elektronarzędzie należy przechowywać poza zasięgiem dzieci i nie należy pozwalać osobom niezaznajomionym z elektronarzędziem lub niniejszą instrukcją na używanie elektronarzędzia. Elektronarzędzia są niebezpieczne w rękach nieprzeszkolonych użytkowników.

e) Elektronarzędzia należy konserwować. Należy sprawdzać współosiowość lub zakleszczenie się części ruchomych, pęknięcia części i wszystkie inne czynniki, które mogą mieć wpływ na pracę elektronarzędzia. Jeżeli stwierdzi się uszkodzenia, należy elektronarzędzie przed użyciem naprawić. Przyczyną wielu wypadków jest niefachowy sposób konserwacji elektronarzędzia.

f) Narzędzia tnące powinny być ostre i czyste. Odpowiednie utrzymywanie ostrych krawędzi narzędzi tnących zmniejsza prawdopodobieństwo zakleszczenia i ułatwia obsługę.

g) Elektronarzędzie, wyposażenie, narzędzia robocze itp. należy stosować zgodnie z niniejszą instrukcją, biorąc pod uwagę warunki pracy i rodzaj pracy do wykonania. Używanie elektronarzędzia w sposób, do którego nie jest przewidziane, może spowodować niebezpieczne sytuacje.

h) Uchwyty i powierzchnie chwytowe powinny być suche, czyste i wolne od oleju i smaru. Śliskie uchwyty i powierzchnie chwytowe nie pozwalają na bezpieczne trzymanie narzędzia i kontrolę nad nim w nieoczekiwanych sytuacjach.

5. Obsługa i konserwacja elektronarzędzi akumulatorowych

a) Do ładowania akumulatorów należy używać wyłącznie ładowarki zalecanej przez producenta. Ładowarka właściwa do ładowania jednego rodzaju akumulatora może stworzyć ryzyko pożaru, jeżeli zostanie wykorzystana do ładowania innego rodzaju akumulatorów.

b) Elektronarzędzi należy używać wyłącznie z przeznaczonymi do nich akumulatorami. Używanie innych akumulatorów może stworzyć ryzyko odniesienia obrażeń ciała i pożaru.

c) Jeżeli akumulator nie jest używany, należy go przechowywać z dala od metalowych przedmiotów, takich jak spinacze, monety, klucze, gwoździe, śruby lub inne drobne

przedmioty metalowe, które mogłyby spowodować zwarcie biegunów akumulatora.

Zwarcie biegunów akumulatora może stworzyć ryzyko poparzeń lub pożaru.

d) **W skrajnie niesprzyjających warunkach może dojść do wycieku elektrolitu z akumulatora, należy unikać kontaktu z elektrolitem.**

Jeżeli dojdzie do przypadkowego kontaktu z elektrolitem, miejsce należy przepłukać wodą. W przypadku dostania się elektrolitu do oczu, należy dodatkowo zasięgnąć porady lekarza. Elektrolit wyciekający z akumulatora może powodować podrażnienia lub poparzenia.

e) **Nie korzystaj z akumulatorów ani elektronarzędzi, które zostały uszkodzone lub zmodyfikowane.** Uszkodzone lub zmodyfikowane akumulatory mogą działać w sposób nieprzewidywalny, prowadząc do pożaru, wybuchu lub poważnego urazu.

f) **Akumulator należy trzymać z dala od ognia oraz chronić przed nadmierną temperaturą.** Narażenie na działanie ognia lub temperatury powyżej 130°C może spowodować wybuch.

g) **Należy przestrzegać wszystkich instrukcji dotyczących ładowania. Nie wolno ładować akumulatora lub elektronarzędzia w temperaturze znajdującej się poza zakresem określonym w niniejszej instrukcji.** Ładowanie niezgodne z instrukcją lub ładowanie w temperaturze wykraczającej poza podany zakres może spowodować uszkodzenie akumulatora oraz zwiększa ryzyko pożaru.

6. Naprawa i serwis

a) **Naprawę elektronarzędzia należy zlecać wyłącznie osobie wykwalifikowanej, wykorzystującej wyłącznie oryginalne części zamienne.** Zapewni to, że użytkowanie elektronarzędzia będzie nadal bezpieczne.

b) **Nie wolno naprawiać uszkodzonego akumulatora.** Naprawy akumulatora można dokonywać wyłącznie u producenta lub w auto-

ryzowanym punkcie serwisowym.

c) **Nie wolno naprawiać uszkodzonej ładowarki.** Naprawy ładowarki można dokonywać wyłącznie u producenta lub w autoryzowanym punkcie serwisowym.

WSKAZÓWKI BEZPIECZEŃSTWA DLA ZAKRĘTAREK UDAROWYCH

Zalecenia dotyczące bezpieczeństwa podczas wykonywania wszystkich prac.

a) **Należy zakładać ochronniki słuchu podczas pracy.** Narażenie się na hałas może spowodować utratę słuchu.



b) **Podczas wykonywania prac, przy których narzędzie robocze mogłoby natrafić na ukryte przewody elektryczne lub na własny przewód zasilający, elektronarzędzie należy trzymać za izolowane powierzchnie rękojeści.** Kontakt z przewodem sieci zasilającej może spowodować przekazanie napięcia na części metalowe elektronarzędzia, co mogłoby spowodować porażenie prądem elektrycznym.

c) **Należy używać odpowiednich przyrządów poszukiwawczych w celu lokalizacji ukrytych instalacji lub zwrócić się o pomoc do zakładów miejskich lub dostawców usług.** Kontakt z przewodami znajdującymi się pod napięciem może spowodować powstanie pożaru i porażenie prądem. Przebiecie przewodu wodociągowego spowoduje szkody rzeczowe. Uszkodzenie przewodu gazowego może doprowadzić do wybuchu.

d) **Trzymać elektronarzędzie mocno.** Podczas wkręcania i odkręcania wkrętów czy śrub mogą wystąpić krótkotrwałe wysokie momenty reakcji.

e) **Należy odpowiednio zamocować obrabiany przedmiot.** Zamocowanie obrabianego przedmiotu w urządzeniu mocującym lub imadle jest bezpieczniejsze niż trzymanie przedmiotu w ręce.

f) **Przed odłożeniem elektronarzędzia, należy poczekać, aż narzędzie robocze znajdzie się w bezruchu.** Narzędzie robocze może się zablokować i doprowadzić do utraty kontroli nad elektronarzędziem.

g) **Narzędzia robocze mogą nagrzewać się w trakcie pracy.** Przed wymianą narzędzia roboczego należy zaczekać aż ono wystygnie, istnieje ryzyko poparzenia.

DODATKOWE WSKAZÓWKI BEZPIECZEŃSTWA

a) **W razie zablokowania się narzędzia roboczego należy natychmiast wyłączyć elektronarzędzie. Należy być przygotowanym na wysokie momenty reakcji, które powodują odrzut.** Narzędzie robocze może się zablokować w przypadku przeciążenia elektronarzędzia lub skrzywienia jego pozycji w obrabianym elemencie.

b) **Przed wszelkimi pracami przy elektronarzędziu (np. konserwacja, wymiana narzędzi roboczych itp.), jak i przy transporcie i składowaniu, przełącznik kierunku obrotów należy ustawić w pozycji środkowej.** Przy niezamierzonym uruchomieniu włącznik istnieje niebezpieczeństwo zranienia.

DODATKOWE OSTRZEŻENIA DOTYCZĄCE AKUMULATORÓW

a) **Nie wolno łączyć biegunów akumulatora za pomocą żadnych przedmiotów.** Może to doprowadzić do zwarcia stwarzając ryzyko odniesienia obrażeń ciała i pożaru.

b) **Akumulatora nie wolno wystawiać na działanie wody lub wilgoci.** Istnieje niebezpieczeństwo zwarcia i wybuchu.

c) **Nie otwierać akumulatora.** Istnieje niebezpieczeństwo zwarcia i wybuchu.

d) **Akumulator należy przechowywać wyłącznie w temperaturze od 0°C do 45°C.** Nie wolno pozostawiać akumulatora np. latem w samochodzie. Istnieje niebezpieczeństwo uszkodzenia

i wybuchu.



e) **Otwory wentylacyjne należy regularnie czyścić za pomocą miękkiego, czystego i suchego pędzelka.** Zdecydowanie krótszy czas pracy po ładowaniu wskazuje na zużycie akumulatora i konieczność wymiany na nowy.

f) **W przypadku uszkodzenia lub niewłaściwego użytkowania akumulatora może dojść do wydzielienia oparów.** Należy wywietrzyć pomieszczenie i w razie wystąpienia dolegliwości skonsultować się z lekarzem. Gazy mogą uszkodzić drogi oddechowe.

g) **Akumulator należy przechowywać w miejscu niedostępnym dla dzieci.**

h) **Akumulator jest dostarczany w stanie częściowo naładowanym.** Aby osiągnąć pełną wydajność akumulatora, należy go całkowicie naładować przed pierwszym użyciem.

i) **Akumulator litowo-jonowy można doładowywać w dowolnej chwili, nie powodując tym skrócenia jego żywotności.** Przerwanie procesu ładowania nie niesie za sobą ryzyka uszkodzenia akumulatora.

j) **Akumulator litowo-jonowy jest wyposażony w elektroniczny system zabezpieczający ogniwa akumulatora przed głębokim rozładowaniem.** Przy rozładowanym akumulatorze elektronarzędzie zostaje wyłączone przez układ ochronny.

k) **Zużyty akumulator należy dostarczyć do punktu utylizacji niebezpiecznych odpadów.**

DODATKOWE OSTRZEŻENIA DOTYCZĄCE ŁADOWAREK

a) **Ładowarkę należy używać wyłącznie w pomieszczeniach zamkniętych oraz chronić przed deszczem i wilgocią.**



b) **Należy sprawdzić napięcie w sieci przed**

podłączeniem ładowarki. Napięcie źródła zasilania musi się zgadzać z danymi zamieszczonymi na tabliczce znamionowej ładowarki.

c) **Ładowarki należy używać wyłącznie do ładowania akumulatorów określonego przez producenta typu.** Użycie ładowarki do ładowania innego rodzaju akumulatora niż określony może stworzyć ryzyko pożaru.

d) **Ładowarkę należy utrzymywać w czystości.** Zanieczyszczenia mogą spowodować porażenie prądem elektrycznym.

e) **Przed każdym ładowaniem należy sprawdzić ładowarkę oraz przewód zasilający z wtyczką.** W razie stwierdzenia uszkodzeń nie wolno użytkować ładowarki. Nie wolno samodzielnie dokonywać żadnych napraw ładowarki. Uszkodzona ładowarka, przewód lub wtyczka stwarzają ryzyko porażenia prądem.

f) **Nie wolno używać ładowarki umieszczonej na łatwopalnym podłożu (np. papier, tekstylia itp.) lub w sąsiedztwie substancji łatwopalnych.** Ze względu na wzrost temperatury ładowarki podczas procesu ładowania istnieje niebezpieczeństwo pożaru.

g) **Nie wolno przenosić ładowarki trzymając wyłącznie za przewód zasilający.**

WŁAŚCIWE UŻYTKOWANIE

a) Należy stosować wyłącznie elektronarzędzia o parametrach odpowiednio dobranych do wykonywanej pracy. Właściwie dobrane elektronarzędzie pozwoli na efektywne oraz bezpieczne wykonanie pracy. Niewłaściwie dobrane narzędzie spowoduje jego przeciążenie, a w konsekwencji trwałe uszkodzenie.

b) Pod żadnym pozorem nie wolno używać niesprawnego elektronarzędzia. Przed ponownym uruchomieniem wszelkie przyczyny niesprawności muszą zostać usunięte przez autoryzowany serwis marki CELMA w liniach CELMA Professional oraz CELMA C-Power.

c) Należy bezwzględnie odłączyć wtyczkę

urządzenia ze źródła zasilania oraz odłączyć akumulator przed wykonaniem jakiegokolwiek naprawy oraz wymiany części narzędzi roboczych. Takie zapobiegawcze środki bezpieczeństwa redukują ryzyko przypadkowego rozruchu elektronarzędzia.

d) Nieużywane elektronarzędzie należy przechowywać poza zasięgiem dzieci i nie należy pozwalać osobom niezaznajomionym z elektronarzędziem lub niniejszą instrukcją na użytkowanie elektronarzędzia. Elektronarzędzia są niebezpieczne w rękach nieprzeszkolonych użytkowników.

POŚLUGIWANIE SIĘ ZAKRĘTKĄ UDAROWĄ Przygotowanie do pracy



1. Ładowanie akumulatora

- należy umieścić ładowarkę w pobliżu gniazdka sieciowego, w suchym miejscu oraz z dala od źródła ciepła,

- włożyć wtyczkę do gniazdka sieciowego,

- ostrożnie wsunąć akumulator w prowadnice ładowarki.

Sygnalizacja przebiegu ładowania akumulatora:

dioda zielona świeci ciągle 	a) włączenie ładowarki (bez akumulatora) do sieci i sygnalizacja gotowości do ładowania b) zakończenie procesu ładowania akumulatora
dioda czerwona świeci ciągle 	ładowanie w toku
dioda czerwona mruga 	przegrzany akumulator – należy natychmiast przerwać proces ładowania oraz poczekać aż akumulator ostygnie

diody zielona i czerwona mrugają jednocześnie	sygnalizują uszkodzenie akumulatora – należy zaprzestać korzystania z danego akumulatora
---	--

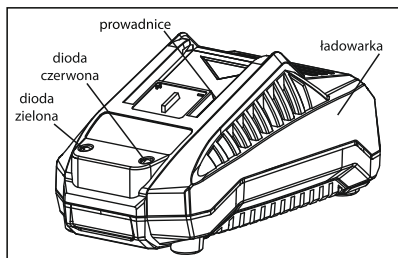

Rys. 2

Po zakończonym procesie ładowania należy wysunąć akumulator z prowadnic ładowarki oraz odłączyć ładowarkę od gniazdka sieciowego. W przypadku gdy akumulator jest gorący, przed przystąpieniem do pracy należy odczekać, aż wystygnie do temperatury pokojowej.

Wskaźnik poziomu naładowania akumulatora

Akumulatory systemu OBS zostały wyposażone w praktyczny oraz czytelny wskaźnik poziomu naładowania w postaci trzech diod LED. Uruchomienie wskaźnika odbywa się po wciśnięciu przycisku umieszczonego po prawej od skali wskaźnika. Poziom naładowania akumulatora jest sygnalizowany odpowiednią ilością diod LED i oznacza:

	75% do 100% naładowania
	25% do 50% naładowania
	10% do 25% naładowania

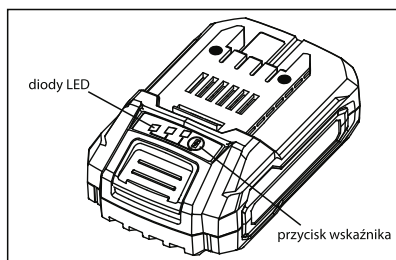

Rys. 3

⚠ W momencie dostawy akumulator jest naładowany częściowo. Aby zagwarantować wykorzystanie najwyższej wydajności akumulatora, należy przed pierwszym użyciem całkowicie naładować akumulator przy użyciu dedykowanej do niego ładowarki.

Akumulator litowo-jonowy można doładowywać w dowolnej chwili, nie powodując tym skrócenia jego żywotności. Przerwanie procesu ładowania nie niesie za sobą ryzyka uszkodzenia ogniw akumulatora.

Dzięki systemowi elektronicznej ochrony ogniw akumulator litowo-jonowy jest zabezpieczony przed głębokim rozładowaniem. Przy rozładowanym akumulatorze elektronarzędzie zostaje wyłączone przez układ ochronny – narzędzie robocze nie porusza się.

⚠ Po automatycznym wyłączeniu się elektronarzędzia nie wolno naciskać ponownie włącznika. Może to doprowadzić do uszkodzenia akumulatora przez tak zwane „głębokie rozładowanie” ogniw akumulatora.

Akumulator wyposażony jest w system kontroli temperatury NTC, który dopuszcza ładowanie wyłącznie w zakresie temperatury 0°C a 45°C. Dzięki temu osiąga się wyższą żywotność akumulatora.

Uwagi dotyczące ładowania

Jeżeli dioda czerwona nie zapala się, należy sprawdzić, czy akumulator jest całkowicie

wsunięty do ładowarki i czy jest napięcie w gniazdku sieciowym.

Nie wolno ładować akumulatora, gdy temperatura otoczenia lub temperatura akumulatora jest poniżej 0°C lub powyżej 45°C.

2. Montaż oraz demontaż akumulatora na urządzeniu

⚠ Należy stosować wyłącznie oryginalne akumulatory litowo-jonowe dołączone do urządzenia, o napięciu podanym na tabliczce znamionowej elektronarzędzia. Zastosowanie akumulatorów innego typu może spowodować obrażenia oraz grozi pożarem.

W celu odłączenia akumulatora należy wcisnąć przycisk odblokowujący (1) oraz zdjąć akumulator zgodnie z kierunkiem strzałki na poniższym obrazku (2). Nie należy stosować siły. W celu zamontowania akumulatora na narzędziu należy delikatnie wsunąć akumulator na prowadnice szlifierki do momentu, aż nastąpi charakterystyczne „kliknięcie”, które zapewnia, że akumulator został właściwie zamontowany na urządzeniu.

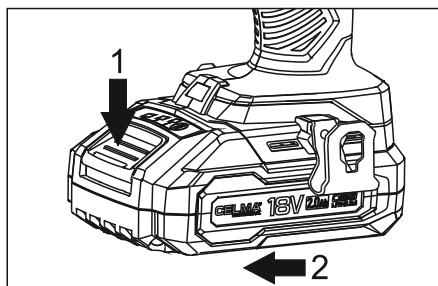

Rys. 4

3. Montaż i demontaż narzędzia roboczego

Montaż narzędzia roboczego w uchwycie

Przed zamontowaniem narzędzia roboczego, należy oczyścić jego część chwytową, następnie odciągnąć tuleję uchwytu (1) w kierunku obudowy przekładni (2), włożyć narzędzie

robocze (3) do uchwytu i zwolnić tuleję uchwytu.

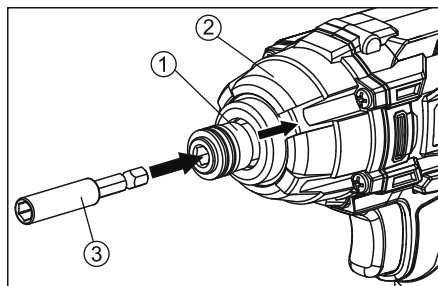

Rys. 5

Należy każdorazowo sprawdzić, czy narzędzie robocze jest właściwie zamontowane poprzez próbę wyciągnięcia z uchwytu.

Demontaż narzędzia roboczego z uchwytu

Aby wymontować narzędzie robocze, należy odciągnąć tuleję uchwytu (1) w kierunku obudowy przekładni (2) i wyciągnąć narzędzie robocze (3), a następnie zwolnić tuleję uchwytu.

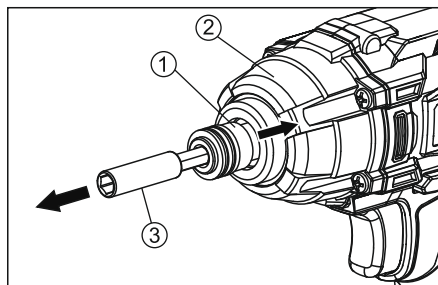

Rys. 6

PRACA ZAKRĘTARKĄ UDAROWĄ

1. Włączanie oraz wyłączenie

W celu włączenia elektronarzędzia nacisnąć przycisk włącznika i przytrzymać w tej pozycji. Dioda doświetlająca włącza się automatycznie po naciśnięciu klawisza włącznika i umożliwia oświetlenie zakresu roboczego w przypadku niekorzystnych warunków oświetleniowych. Aby wyłączyć elektronarzędzie, należy zwolnić przycisk włącznika.

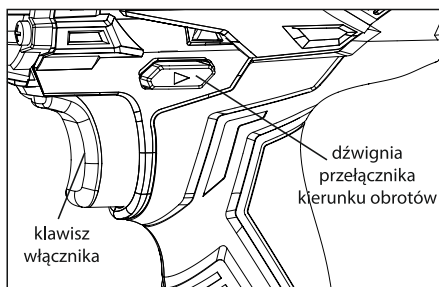

Rys. 7

2. Zmiana kierunku obrotów

Zmianę kierunku obrotów dokonuje się poprzez zmianę położenia przełącznika zmiany kierunku obrotów zaznaczonej na powyższym rysunku (rys. 7).

⚠ Nie wolno dokonywać zmiany kierunku obrotów w momencie, kiedy wrzeczono zakrętarcki obraca się.

3. Ustawienie prędkości obrotowej i momentu obrotowego

Prędkość obrotowa i wartość momentu obrotowego jest regulowana bezstopniowo, w zależności od siły nacisku na przycisk włącznika. Lekki nacisk na przycisk włącznika oznacza niską prędkość obrotową oraz wartość momentu obrotowego. Wraz ze zwiększającym się naciskiem prędkość obrotowa oraz wartości momentu obrotowego rosną.

⚠ Praca przy niskiej prędkości obrotowej przez dłuższy okres czasu może spowodować przegrzanie wyrobu i akumulatora. Jeżeli wyrób lub akumulator są zbyt gorące należy przerwać pracę i pozwolić na ostygnięcie wyrobu. Kontynuowanie pracy z przegrzaniem wyrobem lub akumulatorem może grozić trwałym uszkodzeniem zakrętarcki oraz akumulatora, a także doprowadzić do pożaru i/lub wybuchu akumulatora.

4. Hamulec elektroniczny

Urządzenie zostało wyposażone w elektroniczny hamulec, który natychmiast zatrzymuje wrzeczono po zwolnieniu przycisku włącznika. Dane rozwiązanie zapewnia większą kontrolę oraz precyzję podczas wkręcania lub wiercenia zapobiegając dalszemu, bezwładnemu obracaniu się narzędzia roboczego.

5. Zabezpieczenie przed przeciążeniem

Zakrętarcka udarowa WDZ-Li 18OBS posiada wbudowane zabezpieczenie przed przeciążeniem. W przypadku zablokowania się narzędzia roboczego czy też wystąpienia znacznego spadku prędkości obrotowej narzędzia roboczego, nastąpi automatyczne wyłączenie zasilania. Przed przystąpieniem do dalszych prac należy wyeliminować czynniki powodujące obciążenie urządzenia, mogą to być uszkodzone narzędzia robocze czy też rozładowany akumulator.

6. Hak do zawieszenia urządzenia na pas

Urządzenie zostało wyposażone w hak umożliwiający zawieszenie urządzenia na pas narzędziowy, który można zamontować jak z lewej tak i z prawej strony urządzenia. W tym celu należy umieścić hak po stronie odpowiadającej preferencjom użytkownika oraz przykręcić dołączoną śrubą (rys.8).

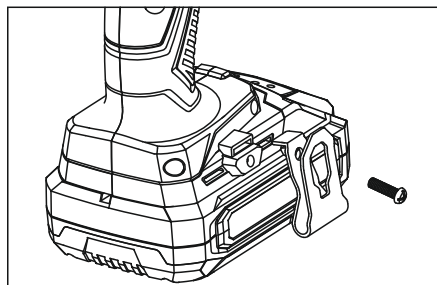

Rys. 8

8. Wskazówki dotyczące pracy

- przed przyłożeniem elektronarzędzia do wkręta należy je wyłączyć. Obracające się narzędzia robocze mogą ześlizgnąć się z łba śruby,
- po trwającej przez dłuższy okres czasu pracy z niską prędkością obrotową, należy ochłodzić elektronarzędzie, uruchamiając je bez obciążenia z maksymalną prędkością obrotową na ok. 3 min,
- należy stosować narzędzia robocze o rozmiarze zgodnym z rozmiarem śrub, wkrętów oraz nakrętek,
- przy wkręcaniu śrub M8 i mniejszych należy stosować niższe prędkości obrotowe, aby uniknąć uszkodzenia śruby,
- przed wkręcaniem większych lub dłuższych wkrętów do twardego materiału, zaleca się dokonywanie nawiercenia na ok. 2/3 długości wkręta, o średnicy równiej średnicy rdzenia wkręta,
- zastosowanie rozładowanego akumulatora spowoduje spadek wydajności urządzenia oraz wartości momentu obrotowego,
- sposób, w jaki jest trzymane urządzenie ma bezpośredni wpływ na uzyskane wartości momentu obrotowego.

KONSERWACJA I PRZEGLĄDY

Przed wszystkimi pracami przy elektronarzędziu należy odłączyć akumulator od urządzenia.

Po zakończeniu prac należy:

- upewnić się, że akumulator jest odłączony od maszyny,
- oczyścić elektronarzędzie z pyłu przy pomocy sprężonego powietrza lub delikatnej szcztotki,
- dokonać kontroli elektronarzędzia pod kątem ewentualnych uszkodzeń powstałych podczas pracy.

Po zakończeniu pracy zaleca się sprawdzenie stanu technicznego wyrobu obejmujące:

Oględziny zewnętrzne polegające na sprawdzeniu:

- korpusu silnika i rękojeści (zwrócić uwagę na ewentualne pęknięcia i odłamania),
- działania włącznika, pokrętła zmiany rodzaju pracy, przełącznika kierunku obrotów,
- śrub i wkrętów pod kątem ich poluzowania,
- czy nie wystąpiły uszkodzenia części mocujących narzędzia robocze,
- sznura przyłączeniowego z odgiętką ładowarki (pęknięcia i przecięcia izolacji, przypalenia, zdeformowane kołki wtyczki).

Sprawdzenie biegu jałowego. Polega na włączeniu wyrobu do sieci i jego zasilaniu napięciem znamionowym przez 5-10 sekund.

W tym czasie należy zwrócić uwagę na:

- natychmiastowy rozruch,
- równomierną pracę,
- głośność pracy przekładni zębatej i łożysk,
- poziom drgań.

Wszelkie nieprawidłowości w działaniu elektronarzędzia zaobserwowane podczas przeglądu lub pracy, a szczególnie te objawiające się nagrzewaniem się korpusu lub wzrostem hałasu są sygnałem do oddania narzędzia do serwisu celem dokonania fachowego przeglądu lub naprawy.

Wszystkich przeglądów (odpłatnie), napraw i wymiany podzespołów może dokonać jedynie uprawniony punkt serwisowy. Łożyska nie wymagają smarowania. Należy zwrócić uwagę, aby szczeliny wlotowe i wylotowe powietrza były zawsze drożne. Obudowę młota należy czyścić wilgotną miękką szmatką. Nie wolno stosować środków chemicznych i płynów czyszczących.

OCHRONA ŚRODOWISKA



Elektronarzędzie, jego wyposażenie i opakowanie po zakończeniu użytkowania należy oddać do powtórnego przetworzenia materiałów.

Nie wolno wyrzucać do pojemników na odpady komunalne! O tym informuje symbol przekreślonego kontenera kołowego umieszczony na

produkcje.

Zgodnie z Ustawą z dn. 11 września 2015 r. o zużytych sprzęcie elektrycznym i elektronicznym (t.j. Dz. U. z 2015, poz. 1688) informujemy, iż zużyty sprzęt elektryczny i elektroniczny może zawierać niebezpieczne składniki, które mogą powodować negatywny wpływ na środowisko, a także na zdrowie ludzi. Zabronione jest umieszczanie zużytego sprzętu elektrycznego i elektronicznego i zużytych akumulatorów z innymi odpadami o czym informuje znak przekreślonego kontenera kołowego na odpady. Tak oznaczony sprzęt podlega selektywnej zbiórce w wyznaczonych punktach.

Gospodarstwo domowe spełnia istotną rolę w przyczynianiu się do ponownego użycia i odzysku, w tym recyklingu zużytego sprzętu poprzez przestrzeganie zasad selektywnej zbiórki. Sposób gromadzenia zużytego sprzętu jest zgodny z w/w Ustawą, obowiązki z niej wynikające przejęła w imieniu przedsiębiorcy Organizacja Odzysku.



Informujemy, iż zużyte akumulatory zawierają niebezpieczne substancje, które mogą powodować negatywny wpływ na środowisko, a także na zdrowie ludzi. Zgodnie z wymaganiami Ustawy z dnia 24 kwietnia 2009 r. o bateriach i akumulatorach (t.j. Dz.U. 2009 nr 79 poz. 666) zabronione jest umieszczenie zużytych akumulatorów z innymi odpadami o czym informuje znak przekreślonego kontenera kołowego na odpady. Uszkodzone i/lub zużyte akumulatory, należy zbierać osobno i poddawać do ponownego przetworzenia zgodnie z przepisami ochrony środowiska. Użytkownik końcowy jest zobowiązany do przekazania zużytych akumulatorów do punktu zbierającego tego typu niebezpiecznych odpadów lub miejsc odbiorów. Odpowiednie adresy dostępne są

w urzędach miejskich lub gminnych.

Gospodarstwo domowe spełnia istotną rolę w przyczynianiu się do ponownego użycia i odzysku, w tym recyklingu zużytego sprzętu poprzez przestrzeganie zasad selektywnej zbiórki. Sposób gromadzenia zużytego sprzętu jest zgodny z w/w Ustawą, obowiązki z niej wynikające przejęła w imieniu przedsiębiorcy Organizacja Odzysku.

TRANSPORT

Akumulatory litowo-jonowe podlegają wymaganiom przepisów dotyczących towarów niebezpiecznych. Akumulatory mogą być transportowane drogą lądową przez użytkownika bez konieczności spełniania jakichkolwiek dalszych warunków. W przypadku przesyłki przez osobę trzecią (np. transport drogą powietrzną lub za pośrednictwem spedycji) należy dostosować się do szczególnych wymogów dotyczących opakowania i znaczenia towaru. W takim wypadku podczas przygotowania towaru do wysyłki należy skonsultować się z ekspertem ds. towarów niebezpiecznych. Akumulatory można wysyłać tylko wówczas, gdy ich obudowa nie jest uszkodzona. Odsłonięte styki należy zakleić, a akumulator zapakować w taki sposób, aby nie mógł on się poruszać (przesuwać) w opakowaniu. Należy wziąć też pod uwagę ewentualne przepisy prawa krajowego oraz regulamin przewoźnika lub linii lotniczych, z usług których zamierza się skorzystać.

SERWIS I NAPRAWA

W okresie gwarancyjnym użytkownikowi nie wolno wykonywać żadnych przeróbek i samodzielnych napraw. Jakakolwiek ingerencja lub samodzielna naprawa będzie jednoznaczna z rezygnacją z praw do naprawy gwarancyjnej produktu.

Naprawa elektronarzędzia może być przeprowadzona wyłącznie przez autoryzowany serwis

marki CELMA w liniach CELMA Professional oraz CELMA C-Power. Wszelkie naprawy oraz ingerencje przeprowadzone poza autoryzowanym serwisem marki CELMA w liniach CELMA Professional oraz CELMA C-Power są podstawą do utraty gwarancji. Powyższe spowoduje również wyłączenie odpowiedzialności sprzedawcy wynikającej z przepisów prawa Kodeksu Cywilnego.

Naprawy gwarancyjne wykonuje wyłącznie serwis marki CELMA w liniach CELMA Professional oraz CELMA C-Power:

Z-Power Sp. z o.o.
ul. Widzewska 14, 92-229 Łódź
e-mail: serwis@z-power.pl

Wykonuje również odpłatnie naprawy pogwarancyjne oraz prowadzi sprzedaż części zamiennych.

Aktualne numery telefonów można znaleźć na stronie internetowej www.celma.com.pl





Z-Power Sp. z o.o. Sp. k.
93-192 Łódź, ul. Senatorska 24/26 Lok. IIA
e-mail: zamowienia@z-power.pl

