

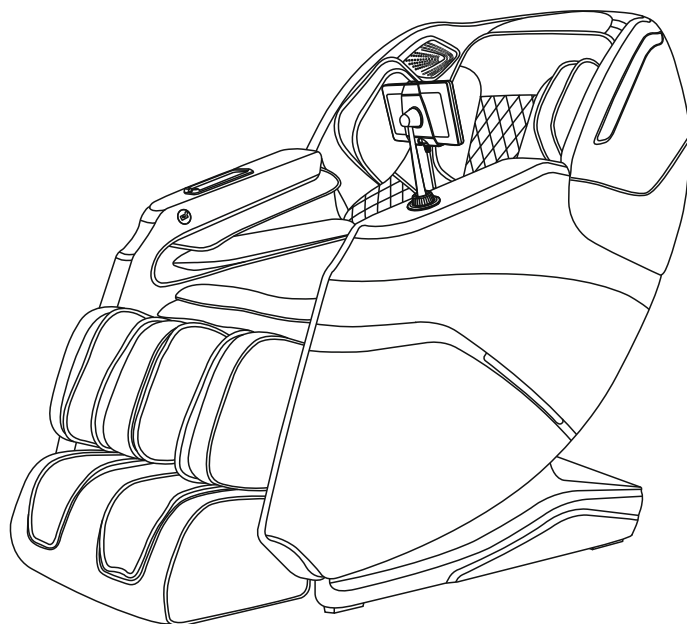

iREST SUPEARL (A336)
MASSAGE CHAIR



User manual EN

Instrukcja obsługi PL

Thanks for purchasing this appliance. Please read this manual instruction carefully in order to know how to use this appliance correctly before operation. Please pay more attention to some important safety warning and keep this manual book properly for future use.

Note: our company reserves the right to change and explain the design of the appliance. If there are individual differences between the function of the appliance circulating in the market and the description in the manual, which belongs to the normal update of the appliance, our company will not give another notice, and the specific appliance function and color shall be subject to this appliance.

CONTENTS

Safety and maintenance	02
Safety warning	04
Name and function of components	06
Function	07
Method of usage	08
Product specification	19

Safety and maintenance



1. Important Safety Warning.

- Don't allow children to touch moveable part of this product.
- Please use well-grounding power supply suited to this product.
- Please pull out the plug after use or before cleaning to avoid injury or damage to the product.
- Please operate this product according to this manual instruction.
- Don't use accessories which are not recommended.
- Don't use this product outdoors.
- Please read this manual instruction carefully before operation.
- Any other usage that is not listed in this manual instruction is forbidden.
- 20 minutes of usage each time is recommended.
- Please don't use it if the leather is broken or damaged.
- Please don't use it if the cover or leather is damaged.
- Please don't use it if the radiator hole is covered or blocked.
- Please don't drop anything into this product.
- Please don't fall asleep while using this product.
- Please don't use it if drunk or feel unwell.
- Please don't use it within one hour after having meal.
- Please don't make the massage function too strong for avoiding Injury.

2. Environment for usage.

- Please don't use it under high temperature and moist environment such as bathroom.
- Please don't use it immediately while the environmental temperature changes sharply.
- Please don't use it under heavy-dusty or caustic environment.
- Please don't use it where there is not enough space or not good ventilation.

3. People who are not suitable to use this product.

- People who are suffering from osteoporosis are not suitable to use this product.
- People who are suffering from heart disease or carrying electronic medical equipment such as heart pacemaker are not suitable to use this product.
- People who are suffering from fever are not suitable to use this product.
- Pregnant women or women that are in menses period are not suitable to use this product.
- People who got injured or skin disease are not suitable to use this product.
- Children under 14-year old or people mentally unbalanced without being Supervised are not allowed to use this machine.
- People who are told by doctor to have rest or people who feel unwell are not suitable to use this product.
- People whose bodies are wet are forbidden to use this product.
- The appliance has a heated surface. Persons insensitive to heat must be careful when using the appliance.

Safety and maintenance

4. Safety.

- Check the voltage if it is suitable to the specification of this product.
- Don't use wet hand to pull the plug.
- Don't make water go inside this product to avoid electric shock or cause damage to this product.
- Don't damage the wires or change the circuit of this product.
- Don't use wet cloth to clean the electric parts such as switch and plug.
- Be away from this product under power cut state to avoid injury if the power comeback suddenly.
- Stop using this product while it works abnormal, and please consult local agent immediately.
- Stop using this product if you feel unwell, and please consult health care doctor.
- This appliance is not intended for use by persons (including children) with reduced physical, sensory or mental capabilities, or lack of experience and knowledge, unless they have been given supervision or instruction concerning use of the appliance by a person responsible for their safety.
- Children should be supervised to ensure that they do not play with the appliance.
- If the supply cord is damaged, it must be replaced by the manufacturer, its Service agent or similarly qualified persons in order to avoid a hazard.

5. Maintenance.

- This product should be maintained by certain appointed agents, users are prohibited to disassemble or maintain by themselves.
- Please don't forget to cut the power after usage.
- Don't use this product if the socket looses.
- If this product will be left unused for long, please curl up the wires and reserve this product in dry and dustless environment.
- Don't reserve this product under high temperature or near fire and avoid longtime direct sunshine.
- If the detachable cord / supply cord is damaged, it must be replaced by the manufacturer, its service agent or similarly qualified persons in order to avoid a hazard.
- Please clean this product by dry cloth. Don't use thinner, benzene or alcohol.
- The mechanical components of this product are specially designed and made, it is not necessary to be specially maintained.
- Don't use edged res to thrust this product.
- Don't roll or pull this product above uneven ground, it should be lifted before moving.
- Please use it intermittently; don't make this product work continuously for long.

6. Solution of ordinary malfunctions.

- It is nature movement voice if the motor sounds while in usage.
- If the controller can't work normally, please check the plug and socket if they are connected strongly and make sure the switch is turned on.
- If the rated working time is over, the product will automatically activate the power-off button; If this product works continuously for long, the temperature protector will make the product automatically power-off, it should be used again after half an hour's rest.

7. Storage conditions

- storage room temperature - 5°C - 35°C.
- relative humidity 20% to 80%, no corrosive gas and well ventilated room.

Use safety warning

Warning

When the footrest lifting, people should not apply pressure on the footrest to avoid the massage chair falling forward to damage the product or cause personal injuries

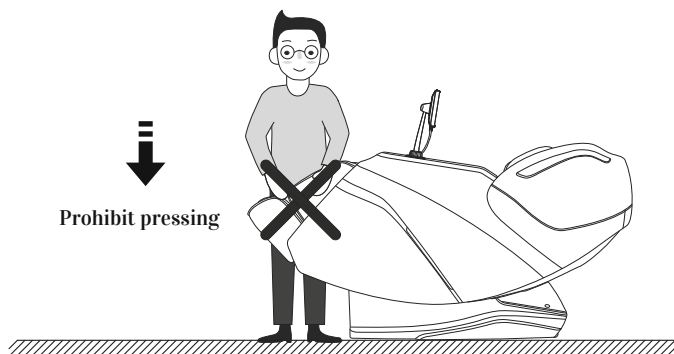

Warning

Before sitting on the massage chair, Please make sure the massage hand cannot place in the seat position, so as avoiding the massage hand to damage the product or cause personal buttocks injuries.

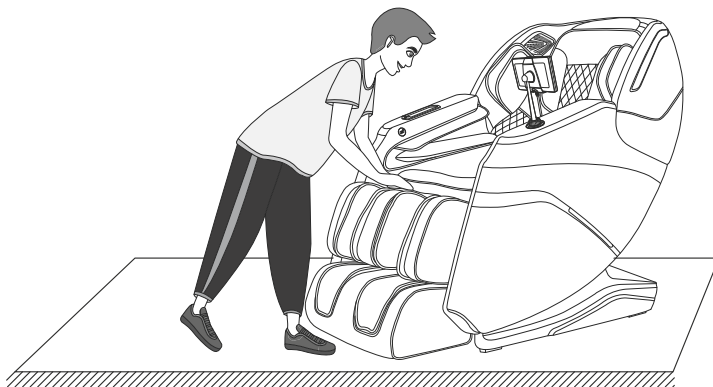

Use safety warning

Warning

Do not strive to pull out the control cable or power cord during standby or power-on state to avoid product damaged or electrocution accidents. Advise you unplug the controller cable and power cord and put away after you use the chair.

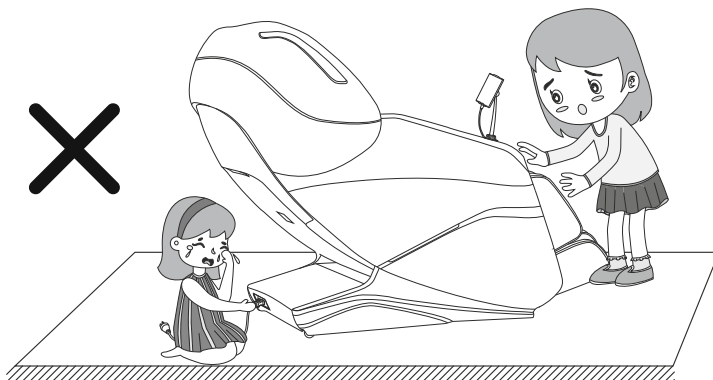

Warning

When turning on the zero-gravity lying function, be sure to notice whether there are children or pets under the massage table under the bottom of the calf and the backrest to stay or play to avoid product damage and personal injury.

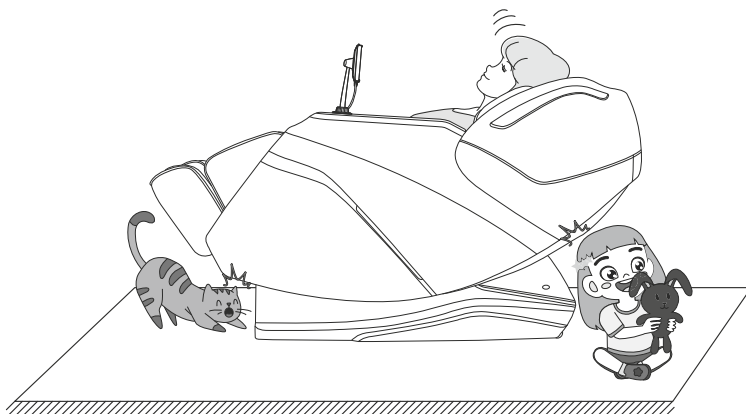

Name and function of components

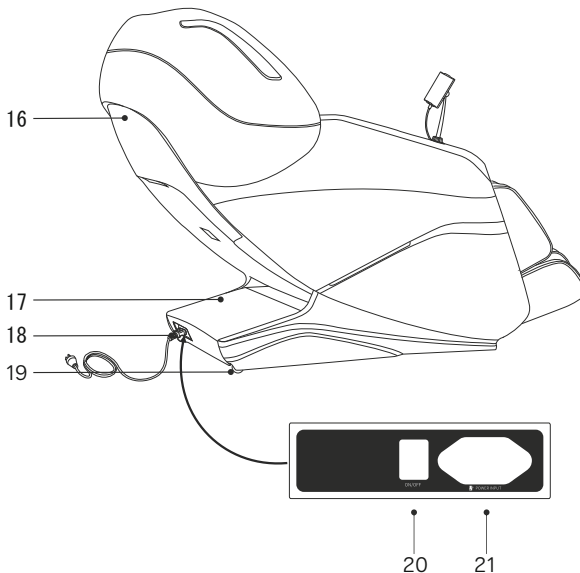
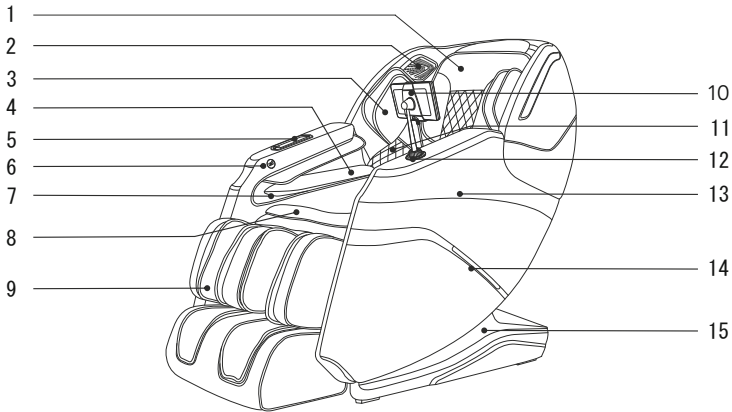

1. Pillow Pad
2. 3D digital speakers
(voice control install
In left speaker)
3. Upper arm airbag
component
4. Arm air bag componer
5. Wireless charging box
6. USB charging port
7. Sallent massage with
magnetic therapy
8. Seat cushion
9. Calf rest
10. Remote controller
11. Back cushion foot rest
12. Remote controller
bracket assembly
13. Armrest
14. LED lights
15. Side cover
16. Backrest cover
17. Drive box cover
18. Power cord and plug
19. Caster
20. Power switch
21. Power cord socket

Function

- This appliance has designed a set of massage manipulator that can walk up and down, four-wheel drive and mute design.
- There are five simulative massage techniques: finger pressing, kneading, tapping, tapping and kneading at the same time.
- Automatic shoulder detection and positioning.
- This appliance is equipped with 12 automatic massage functions, including comfort, relax, stretch, shoulder & neck, back & waist, full body massage, chiropractic, massage fatigue recovery, meridians massage, beautiful buttock massage, sleep peacefully massage and sedentary stretch massage.
- Equipped with upper body manual massage function (the whole body, fixed point and local three massage parts are selected, and the speed of each massage manipulation can be adjusted with five speed, in fixed point and local state, the manipulator can adjust the position up and down, when tapping, pressing and percussion massage, the width of the massage ball can be wide medium or narrow).
- Pneumatic massage function three modes and three levels of intensity selection. Body pressure, arm pressure, leg pressure.
- It is equipped with foot roller massage function.
- With leg frame with stepless adjustable function suitable for different height use.
- With back & calf heating function: graphene is used as far infrared heat source.
- Under the backrest frame, the backrest adopts slide rail technology to keep the zero space against the deviation wall all the time, so as to save the space to the greatest extent.
- The music player system is available, 3D digital audio systems are builtin to left and right upper arms, the bluetooth function of intelligent device can be used to connect wirelessly and play music.
- Backrest frame guide adopts curve guide technology, which completely conforms to the curve of human back, and can enjoy massage from head to thigh.
- The right armrest is equipped with wireless charging function.
- There is USB charging function on the right armrest.
- The left and right armrest are equipped with LED atmosphere lamps.
- LCD color screen controller.
- With back hyperthermia function: graphene is used as far infrared heat source.
- Shutdown automatic sitting function, manipulator automatic reset function.
- It has the function of kneading and rubbing the calf.

Method of usage

LCD: display all massage functions.

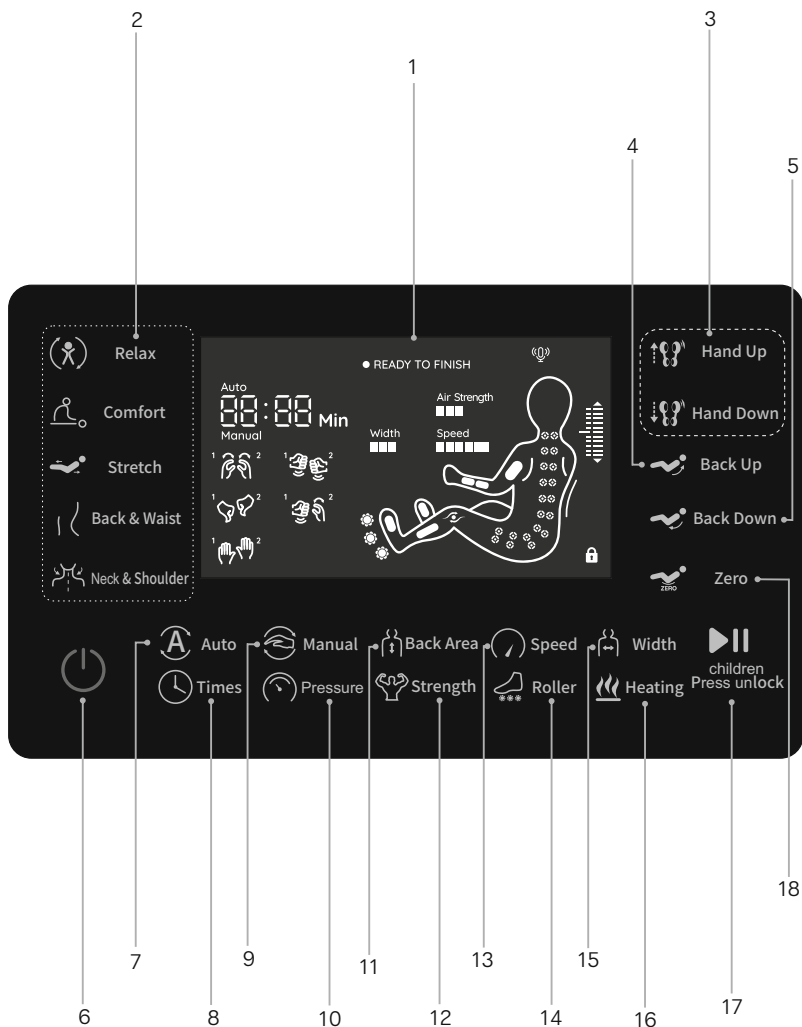

Method of usage

1. LCD screen
 - Display all massage functions.
2. Auto Key
 - For details, please refer to page 11 of this manual.
3. Massage hand adjust key
 - Adjust the position of shiatsu points on shoulder massage positions adjustment (in fixed point mode and partial mode, the massage position can be adjusted).
4. Back up key
 - Adjust backrest frame to rise and calf frame down,
5. Back down key
 - Adjust backrest frame to lower.
6. Power switch key
 - Turn on or off all massage chair functions.
7. Auto Program key
 - There are 7 kinds of massage procedures, please refer to page 11 of this manual for details.
8. Times Key
 - Time adjustment please refer to page 13 of this manual for detail instructions.
9. Manual key
 - For details, please refer to page 12 of this manual
10. Air pressure area key
 - Adjust the massage area for detailed instructions, please refer to page 12 of this manual.
11. Massage area key
 - Adjust the massage area, for detailed instructions, please refer to page 12 of this manual.
12. Air pressure intensity key
 - A total of three levels of air pressure intensity can be adjusted.
13. Speed key
 - There are 5 levels of massage speed that can be adjusted.
14. Foot roller key
 - For details, please refer to page 12 of this manual.
15. Back heating key
 - A total of three levels of width can be adjusted.
16. Back heating key
 - Turn on/ Off heating,
17. Pause/start key
 - For details, please refer to page 13 of this manual.
18. Auto lying key
 - There are 3 automatizing modes, which can be switched in cycles according to your needs.

Method of usage

1. Switch power supply on

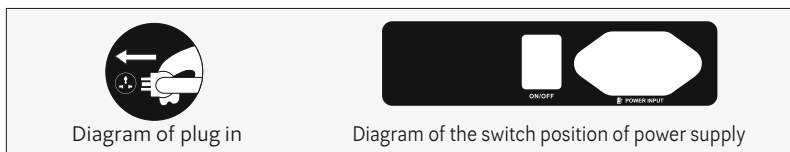

2. Start massage

- ① Press the power button to start the massage, The default is comfort massage.
- ② Dynamic adjustment.
- ③ Check the position of the moving body and shoulder to keep the sitting posture fit with the massage chair.
- ④ Fine adjustment of shoulder position. If the detected position deviates from the actual shoulder position, adjust it to the appropriate position through the up and down keys of shoulder position. The shoulder position has 10 levels in total. The shoulder position is adjusted within 10 seconds, enter the massage function

Note: in the process of starting up you can select the "Auto" function. If you repeatedly select the same "Auto" function, you can skip the starting process and directly enter the massage.



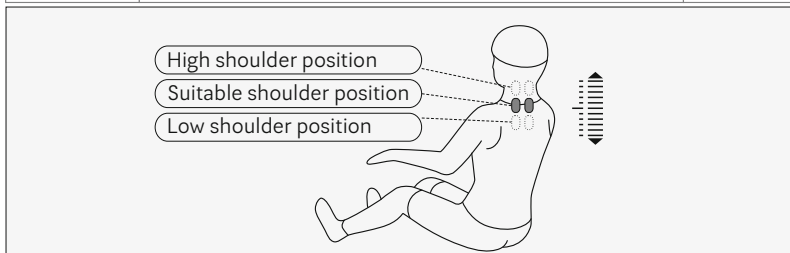



Button	Description	Display
↑↑ Hand Up	Move the massage balls upward to a suitable position	↑↑
↓↓ Hand Down	Move the massage balls downward to a suitable position	↓↓



In the process of detecting shoulder position and massage position, press up or down keys to adjust the shoulder position when there's beep sound.













Method of usage

- Automatic massage







Function	Button	Description	Display	
Automatic massage	 Relax	Relax: the depth of the soft and comfortable massage, relieve body fatigue.	Auto 01	
	 Comfort	Comfort: The most comfortable massage experience.	Auto 02	
	 Stretch	Stretch: Frame and backrest frame rise and fall, and/or pressure massage, and stretch or traction the leg, remove fatigue, restore vitality.	Auto 03	
	 Back & Waist	Back&Waist: focus on back and waist massage.	Auto 04	
	 Neck & Shoulder	Neck & Shoulder: focus on shoulder and neck massage.	Auto 05	
	 Auto		Full body massage: deep massage to rejuvenate the body.	Auto 06
			Spinal massage: Focus on spine massage and fully relieve the fatigue and pain from your body.	Auto 07
			Ache relieve: Deep massage on the acupressure points can effectively relieve ache.	Auto 08
			Bottom Toing: Improve overall blood circulation of body to enhance vitality and immunity.	Auto 09
			Beautiful buttocks shaping: effective massage for the buttocks and thighs, plays a role in shaping the body, reducing the accumulation of excess body fat.	Auto 10
			Good-night sleep: massage the twelve health acupoints to help the body regulate balance, quickly improve sleep and improve sleep quality.	Auto 11
			Leisure Heath: for sedentary sitting inthe office, massage can increase the amount of physical activity and improve the body's function.	Auto 12

Method of usage





· Upper body manual massage

Function	Button	Massage ball adjustment	Display
Technique	 Manual	Shiatsu: speed, width	
		Knead: speed	
		Beat: speed, width	
		Knead pat: speed	
		Knock: speed, width	
Speed	 Speed	Speed: 5 speed adjustable	Speed 
Width	 Width	Width: The width of the third gear can be adjusted	Width 
Back stretch	 Back Area	Fixed position and spot massage	H1 Manual
		Small area local round trip massage	H2 Manual
		A round trip massage	H3 Manual
	 Hand Up	Massage position adjustment (in fixed point and local mode, massage position can be adjusted)	Manipulator uplink
 Hand Down	Manipulator descending		

· Pneumatic massage



Function	Button	Description	Display
Air pressure Mode	 Pressure	Full pressure: air pressure massage on arms	
		Arm: air pressure massage with the arm as the focus	
		Leg: barometric massage for leg, foot	
Intensity	 Strength	Adjustable in three levels	Air Strength 

· Foot roller massage





Function	Button	Description	Display
Foot roller	 Roller	Press this button to turn on or off the foot roller massage, and has a weak, medium, strong three levels of intensity can be adjusted to close the four states of cycle switching	
Calf kneading	 Roller	Long press „Sole roller“ for 3 sec, to turn on/off the calf kneading function	

Method of usage



· Heated massage

Function	Button	Description	Display
Heat	 Heating	Press this button to turn on or off the back far infrared hyperthermia. Turn on 3 minutes later have a warm.	

· Pause/start massage button

Function	Button	Description	Display
Pause/Start		Press this button in the process of massage, and all massage movements will be suspended urgently when time continues to countdown), and then press this key to resume all before suspensionmassage.	
V-chip	 Children press unlock	Press and hold Pause/start key for 3 seconds, display shows  that lock is successful, and other keys cannot be used after being locked; press and hold Pause/start for 3 seconds in locked state, and the display disappears  indicating that unlock is successful and keys function returns to normal.	

· Adjust lying Angle

Function	Button	Description
Sit up	 Back Up	Press this button, backrest frame slowly rise, calf frame slowly fall, and issued „di...di..." until it reached the top. Press this button again in the process of sitting, then stop sitting immediately.
Lay down key	 Back Down	Press this key, backrest frame slowly down, calf frame slowly up, and issued "di...di..." until it stops. Press this key again in lying down process, stop lying down immediately.
Lie down automatically	 Zero	Press the button every time to switch one automatic lying mode. There are three modes in total.

· Other manual functions

Function	Button	Description	Display
Timing	 Times	Time adjustment, every time to press will add 5 minutes, can not exceed 30 minutes, if more than 30 minutes return to the minimum time value.	<i>20min</i>

Method of usage

3. Operation Instructions for Bluetooth Speaker Play

1. Enter the smart device main menu, Open "Settings" and select the „Bluetooth" options. Open "Bluetooth", and Bluetooth will automatically „Search for a New Bluetooth Device".
2. The smart device will search for the corresponding Bluetooth model (e.g. IMCM-XXX), Click he "Match" button, if you are asked whether to match with the device, you just select "Match" to complete matching.
3. Turn on "Music Player" in the smart device and select the song to play.

4. Turn off the power and stop massage

- Press power key to turn off all massage functions when in massage process, the chair will reset automatically. All the massage functions are off while the chair will not reset if the massage time is over.
- Cut off the power of the whole machine, Figure(switch power off)

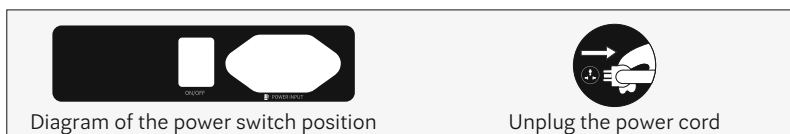

5. Voice Control Mode

- When the massage chair is turned on or in standby mode the sound "Hi Alice" or "Hey Alice" will be produced to enable the voice control function. Alternatively, you can press the voice control button on the armrest to enable the voice control function.
- Press and hold the zero gravity key of the manual controller for 3 seconds to turn on or off the device control function.
- After such function is enabled successfully, the massage chair will reply „I am here". At this moment, once a corresponding voice control entry to be implemented is given within six seconds, the corresponding voice control entry to be implemented is given within six seconds, the corresponding voice control function can be performed after a reply is received from the massage chair if no correct voice control entry is given within six seconds, the voice control function automatically will be off automatically and needs to be enabled again.

Noted: When waking up the voice control function, please use English, the speech rate is moderate, Voice commands should be follow up the voice entry.

Method of usage

Voice Control Entry

Entry: "Hi Alice" or "Hey Alice". Answer: I am here.

No.	Voice control entry	Answer entry
1	Massage on	Answer: Ok, massage on
2	Massage close	Answer: Ok, massage close
3	Comfort Massage	Answer: Ok, comfort massage
4	Relax massage	Answer: Ok, relax massage
5	Full body massage	Answer: Ok, full body massage
6	Neck and shoulder massage	Answer: Ok, neck and shoulder massage
7	Back and waist massage	Answer: Ok, back and waist massage
8	Stretch massage	Answer: Ok, stretch massage
9	Open the air pressure	Answer: Ok, open the air pressure
10	Close the air pressure	Answer: Ok, close the air pressure
11	Up the seat position	Answer: Ok, up the seat position
12	Down the seat position	Answer: Ok, down the seat position
13	Change the other mode	Answer: OK, change the other mode
14	Go little down	Answer: OK, go little down
15	Go little up	Answer: Ok, go little up

Method of usage

6. The calf installation.

- After connecting the wires and the air hose between the chair seat and the leg rest, unfasten the fixed pipe belt and insert the connecting part into the seat frame. (figure 1)
- Place the round tube from calf left and right sides to the legs brackets. (figure 2)

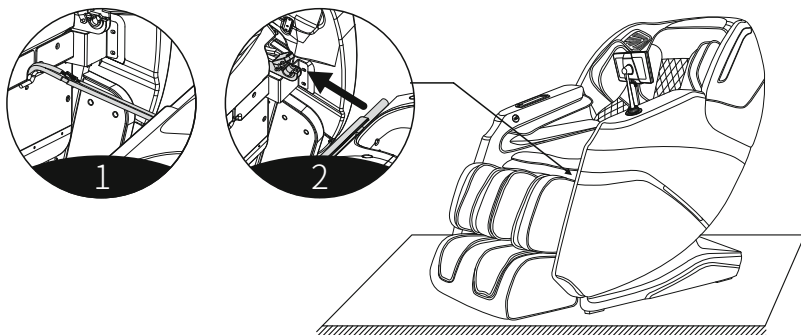

- Then turn the legs fixing cover over the round tube on both sides of the legs. (figure 3)
- Then use 2pcs M4 screws fix the legs on the massage chair, tum up and down to check if there are any problems, the wires and air hose get stuck or not, finish the installation. (figure 4)

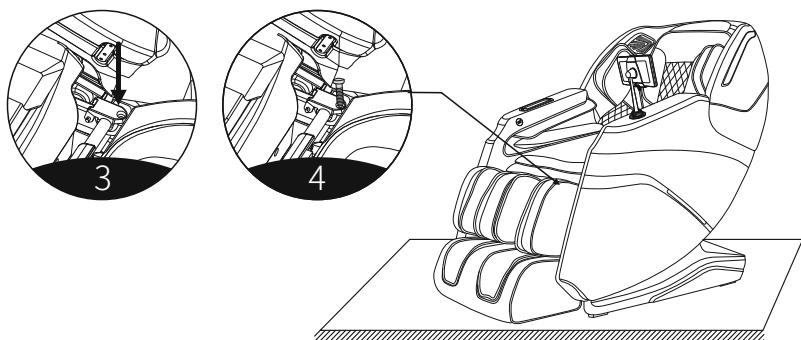

Method of usage

7. Instructions for removal and use of head cushion and backrest

- After matching the thread on knob of remote controller bracket assembly support to the thread position of support mounting seat on arm rest of massage chair, turn it clockwise and tighten it.

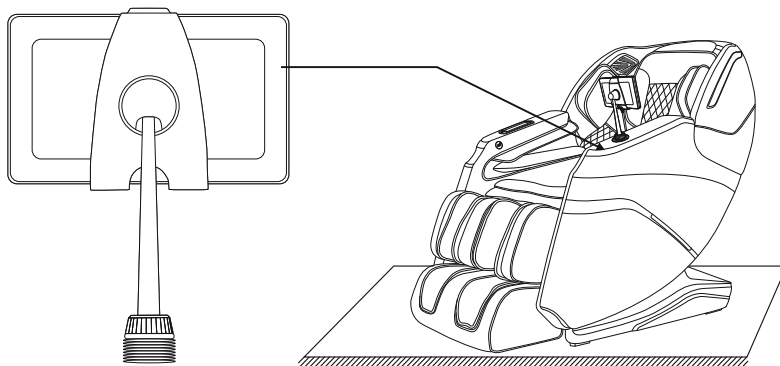

8. Instructions for removal and use of head cushion and backrest

- The use of the head cushion can reduce the intensity of kneading massage on the neck and shoulders. You can decide whether to use the head cushion according to your own needs (the head cushion is recommended). The backrest and the back cushion are connected by a zipper (1). The head cushion and the backrest are connected by a zipper (2).

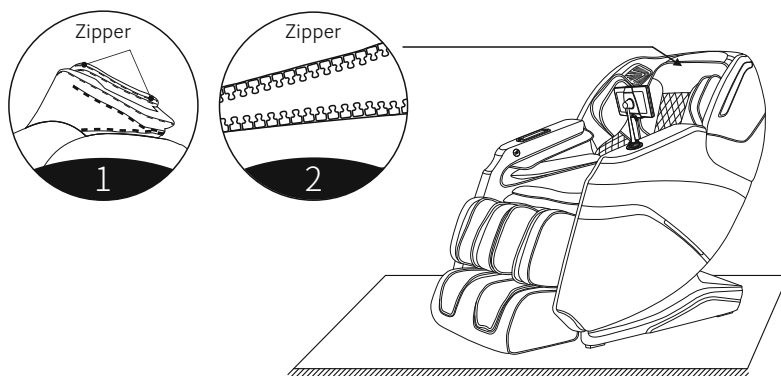

Method of usage

9. Floor Protection

- Put the heavy massage chairs on the wood floor for a may damage the floor, to please place a carpet or other object to avoid this damage.

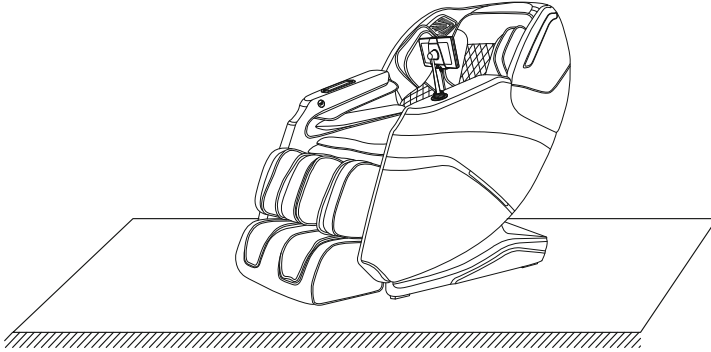

Caution: Do not move the chairs with its wheels on wood floor, rough ground or in a narrow space. Two people are required to lift the chair. During the lifting period, take the calf rest end sealing plate and backrest cover grooves as the force-bearing point (Please do not lift armrest directly.)

10. Method of movement

- Make sure that all wires are far above the ground, tit the backrest backward to a certain degree (with the gravity center resting on the wheels), push the chair forward or backward with your hands and finally resume the chair to the normal position in a slow and gentle manner. (Note: During movement you must turn off the power first and then unplug the power cord and the controller cord.)

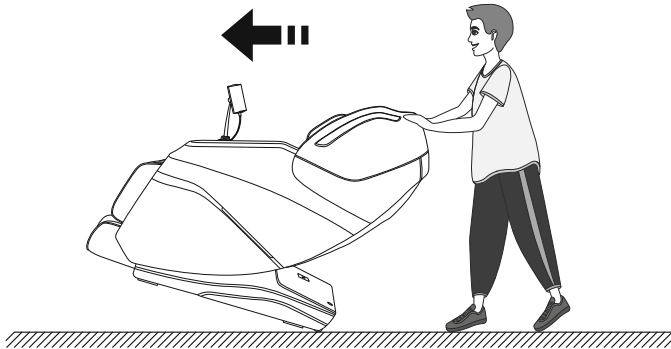

Warning: Massage chair rear wheels are only suitable for short distance movement for long distances, pls use other assistive tools to move the massage chair.

Product specification

Model: iRest SL-A336

Configure: 3

Name: Massage Chair

Rated voltage: 110-120V~ 60Hz

220-240V~ 50Hz/60Hz

Rated power input: 140W

Rated time: 20Min

Safety structure: Class I

Material introduction: PVC, PA, steel parts and electric & electron parts

MATERIAL	PU	LEATHER	CLOTH	WOOD

Bluetooth frequency range and power of 2.5 mW

Manufacturer's declaration: Product is compliant with Directive: 2014/53/EU.

Full text of declaration of conformity is available online

<https://restlords.com/en/declaration>

SAVE THESE INSTRUCTIONS

Dear user, you can contribute to environmental protection.

Be environmentally responsible and return your used equipment to the relevant collection point designated by your local administration. The materials used to manufacture the device may be valuable recyclable resources and, if disposed of incorrectly, can pose a risk to the natural environment.

Remember - do not dispose of the device together with your household waste.





iREST SUPEARL (A336)
MASSAGE CHAIR

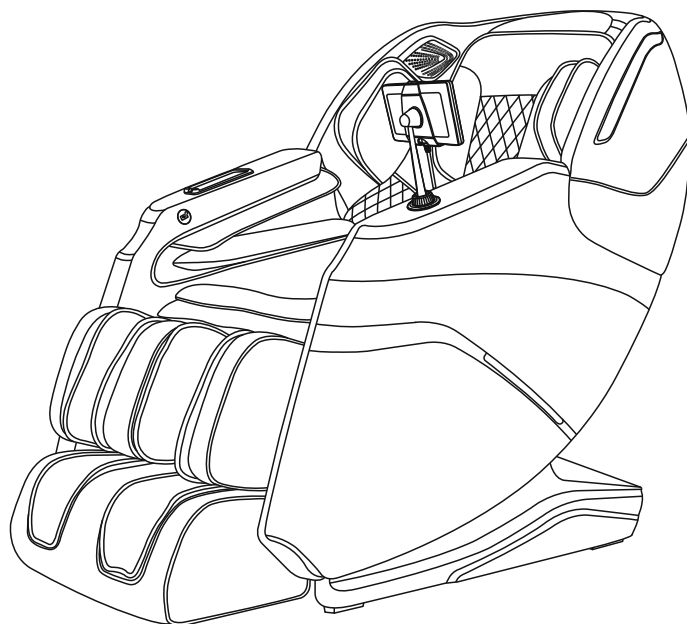

Dziękujemy za zakup naszego urządzenia. Prosimy o dokładne zapoznanie się z niniejszą instrukcją obsługi, aby dowiedzieć się, jak prawidłowo korzystać z urządzenia przed rozpoczęciem użytkowania. Proszę zwrócić szczególną uwagę na ważne ostrzeżenia dotyczące bezpieczeństwa i zachować niniejszą instrukcję do wykorzystania w przyszłości.

Uwaga: nasza firma zastrzega sobie prawo do zmian w projekcie urządzenia. Jeśli występują pojedyncze różnice między funkcjami produktu dostępnego na rynku a opisem zawartym w instrukcji obsługi, co jest związane z typową aktualizacją urządzenia, nasza firma nie musi informować o tym fakcie, a konkretne funkcje i dostępne kolory produktu pozostają bez zmian.

Spis treści

Środki ostrożności i konserwacja	22
Ostrzeżenie dotyczące bezpieczeństwa	24
Nazwy i funkcje poszczególnych elementów	26
Funkcja	27
Sposób użycia	28
Specyfikacja produktu	39

Środki ostrożności i konserwacja

1. Ważne ostrzeżenie dotyczące bezpieczeństwa



- Nie wolno pozwalać dzieciom dotykać ruchomych części urządzenia.
- Należy używać dobrze uziemionego źródła zasilania, odpowiedniego dla tego urządzenia.
- Aby uniknąć obrażeń lub uszkodzenia urządzenia, po zakończeniu użytkowania lub przed czyszczeniem należy wyjąć wtyczkę z gniazdka.
- Urządzenie należy obsługiwać zgodnie z informacjami zawartymi w niniejszej instrukcji obsługi.
- Nie należy stosować akcesoriów, które nie są zalecane.
- Nie należy korzystać z tego urządzenia na wolnym powietrzu.
- Przed przystąpieniem do użytkowania urządzenia należy dokładnie przeczytać niniejszą instrukcję obsługi.
- Zabronione jest jakiegokolwiek inne zastosowanie, które nie zostało wymienione w niniejszej instrukcji.
- Jednorazowo zaleca się 20 minut użytkowania.
- Nie należy korzystać z urządzenia, jeśli skóra jest pęknięta lub uszkodzona.
- Nie należy korzystać z urządzenia, jeśli pokrowiec lub skóra są uszkodzone.
- Nie należy korzystać z urządzenia, jeśli otwór wentylatora jest zasłonięty lub zatkany.
- Nie należy wrzucać żadnych przedmiotów do wnętrza urządzenia.
- Nie należy zasypiać podczas korzystania z urządzenia.
- Nie należy używać urządzenia pod wpływem alkoholu lub w przypadku choroby.
- Nie należy korzystać z urządzenia przed upływem godziny od spożycia posiłku.
- Nie należy włączać funkcji masażu zbyt mocno, aby uniknąć urazów.

2. Środowisko użytkowania

- Nie należy korzystać z urządzenia przy wysokiej temperaturze i w wilgotnym środowisku, np. w łazience.
- Nie należy korzystać z urządzenia bezpośrednio po gwałtownej zmianie temperatury otoczenia.
- Nie należy korzystać z urządzenia w środowisku silnie zapyłonym lub żrącym.
- Nie należy korzystać z urządzenia w miejscach, gdzie nie ma wystarczająco dużo miejsca lub brakuje odpowiedniej wentylacji.

3. Osoby, które nie mogą korzystać z tego urządzenia

- Z urządzenia nie mogą korzystać osoby cierpiące na osteoporozę.
- Osoby cierpiące na choroby serca lub korzystające z medycznego sprzętu elektronicznego, np. rozrusznika serca, nie powinny korzystać z tego urządzenia.
- Osoby cierpiące na gorączkę nie powinny stosować tego produktu.
- Kobiety w ciąży lub w okresie menstruacji nie powinny korzystać z urządzenia.
- Osoby, które doznały urazu lub cierpią na choroby skóry nie powinny korzystać z urządzenia.
- Dzieci poniżej 14 roku życia lub osoby z zaburzeniami równowagi psychicznej nie mogą korzystać z urządzenia bez nadzoru.
- Osoby, którym lekarz zalecił odpoczynek lub które źle się czują, nie powinny korzystać z urządzenia.
- Nie wolno korzystać z urządzenia osobom, których ciało jest mokre.
- Urządzenie ma podgrzewaną powierzchnię. Osoby niewrażliwe na ciepło muszą zachować ostrożność podczas korzystania z urządzenia.

Środki ostrożności i konserwacja

4. Bezpieczeństwo

- Sprawdź, czy napięcie jest zgodne ze specyfikacją urządzenia.
- Nie wyciągaj wtyczki mokrą ręką.
- Nie dopuść do przedostania się wody do wnętrza urządzenia, ponieważ może to spowodować porażenie prądem elektrycznym lub uszkodzenie urządzenia.
- Uważaj żeby nie uszkodzić przewodów lub nie zrobić spięcia w urządzeniu.
- Używaj suchej ściereczki do czyszczenia elementów elektrycznych, takich jak wyłącznik i wtyczka.
- Nie siadaj na urządzeniu w stanie odcięcia zasilania, aby uniknąć obrażeń w przypadku nagłego powrotu napięcia.
- Nie używaj tego produktu, gdy działa on nieprawidłowo i natychmiast skontaktuj się z lokalnym przedstawicielem producenta.
- Nie używaj tego produktu w przypadku pogorszenia się samopoczucia i skonsultuj się z lekarzem.
- Urządzenie nie jest przeznaczone do użytku przez osoby (w tym dzieci) o ograniczonych zdolnościach fizycznych, sensorycznych lub umysłowych, lub niemające doświadczenia i stosownej wiedzy, chyba że otrzymają one nadzór lub instrukcje dotyczące korzystania z urządzenia od osoby odpowiedzialnej za ich bezpieczeństwo.
- Dzieci należy pilnować, aby nie bawiły się urządzeniem.
- Jeśli przewód zasilający jest uszkodzony, musi zostać wymieniony przez producenta, jego serwis lub osoby o podobnych kwalifikacjach, aby uniknąć sytuacji niebezpiecznych.

5. Konserwacja

- Konserwacją tego urządzenia powinny zajmować się wykwalifikowane osoby, użytkownikom zabrania się samodzielnego demontażu i napraw.
- Nie wolno zapominać o wyłączeniu zasilania po zakończeniu użytkowania.
- Nie wolno korzystać z urządzenia, jeżeli gniazdo wtykowe się obluzuje.
- Jeżeli urządzenie nie będzie używane przez dłuższy czas, należy zwinąć przewody i przechowywać urządzenie w suchym i wolnym od kurzu miejscu.
- Nie należy pozostawiać urządzenia w warunkach wysokiej temperatury lub w pobliżu ognia oraz należy unikać długotrwałego bezpośredniego działania promieni słonecznych.
- Jeśli odłączony przewód / kabel zasilający jest uszkodzony, musi zostać wymieniony przez producenta, jego przedstawiciela serwisowego lub osoby o podobnych kwalifikacjach, aby uniknąć niebezpieczeństwa.
- Urządzenie należy czyścić suchą szmatką. Nie należy stosować rozcieńczalników, benzenu ani alkoholu.
- Elementy mechaniczne tego urządzenia zostały specjalnie zaprojektowane i wykonane, dlatego ich intensywna konserwacja nie jest konieczna.
- Nie należy używać ostrych narzędzi do podważania obudowy.
- Nie należy przetaczać ani ciągnąć urządzenia po nierównym podłożu, przed przemieszczeniem należy je podnieść.
- Z urządzenia należy korzystać z przerwami; nie należy dopuszczać do ciągłej pracy urządzenia przez dłuższy czas.

6. Rozwiązania typowych problemów

- Odgłosy pracy silnika podczas użytkowania są naturalnym zjawiskiem.
- Jeżeli kontroler nie działa prawidłowo, należy sprawdzić, czy wtyczka i gniazdo są dobrze połączone i upewnić się, że przełącznik jest włączony.
- Jeśli znamionowy czas pracy się skończy, urządzenie automatycznie aktywuje przycisk wyłączenia zasilania. Jeżeli urządzenie pracuje nieprzerwanie przez dłuższy czas, zabezpieczenie termiczne spowoduje automatyczne wyłączenie urządzenia; można je ponownie włączyć po półgodzinnym odpoczynku.

7. Warunki przechowywania

- temperatura w pomieszczeniu : 5° C - 35° C,
- wilgotność względna od 20% do 80%, brak gazów powodujących korozję, dobrze wentylowane pomieszczenie.

Ostrzeżenia dotyczące bezpieczeństwa

! Uwaga

Podczas podnoszenia podnóżka nie należy na niego napierać, aby uniknąć przechyłu fotela masującego do przodu i uszkodzenia urządzenia lub spowodowania obrażeń ciała.

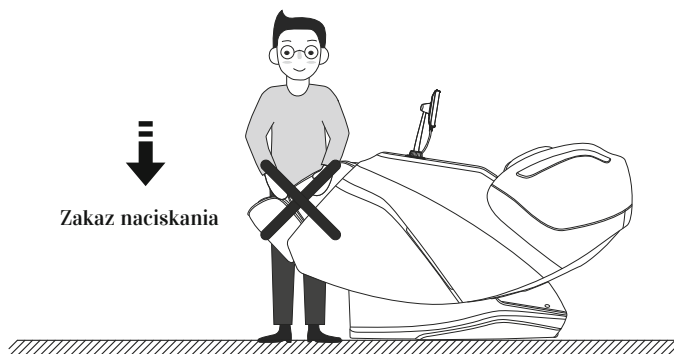

! Uwaga

Przed usadowieniem się w fotelu masującym należy upewnić się, że część ciała nie znajduje się w przestrzeni między siedziskiem a podnóżkiem, aby uniknąć uszkodzenia urządzenia lub obrażeń ciała.

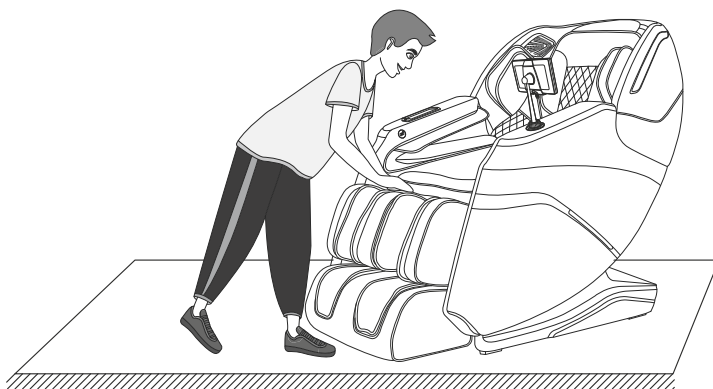

Ostrzeżenia dotyczące bezpieczeństwa

⚠ Uwaga

Aby uniknąć uszkodzenia urządzenia lub porażenia prądem, nie należy wyciągać kabla ekranu dotykowego ani przewodu zasilającego w trybie czuwania lub po włączeniu zasilania. Zaleca się odłączenie kabla kontrolera i kabla zasilającego oraz odpowiednie ich przechowywanie, gdy fotel nie jest używany.

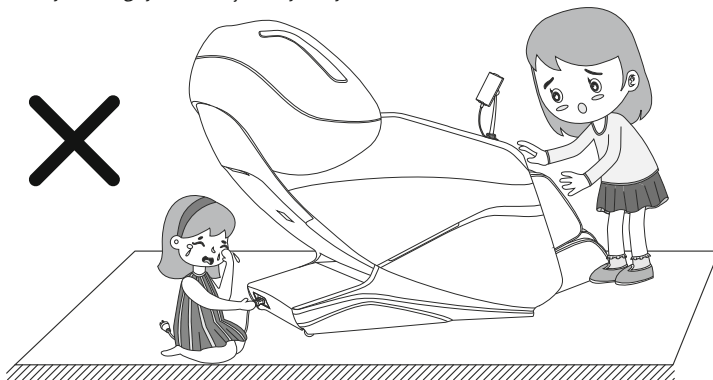

⚠ Uwaga

Po włączeniu funkcji Zero Gravity należy zwrócić uwagę, czy pod fotelem do masażu, pod dolną częścią podnóżka bądź pod oparciem, nie znajdują się bawiące się dzieci lub zwierzęta, aby zapobiec uszkodzeniu urządzenia i urazom.

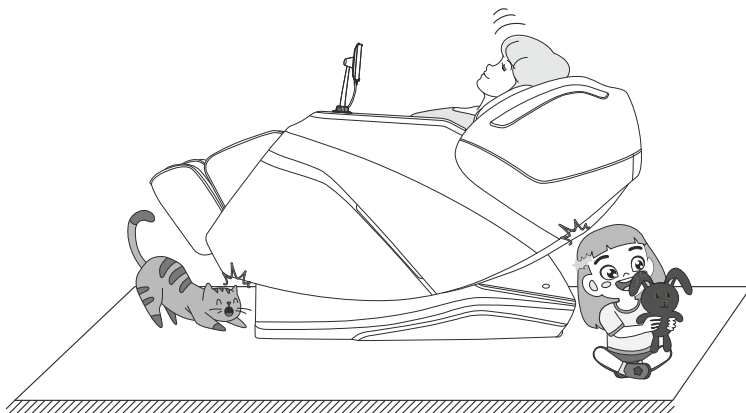

Nazwy i funkcje poszczególnych elementów

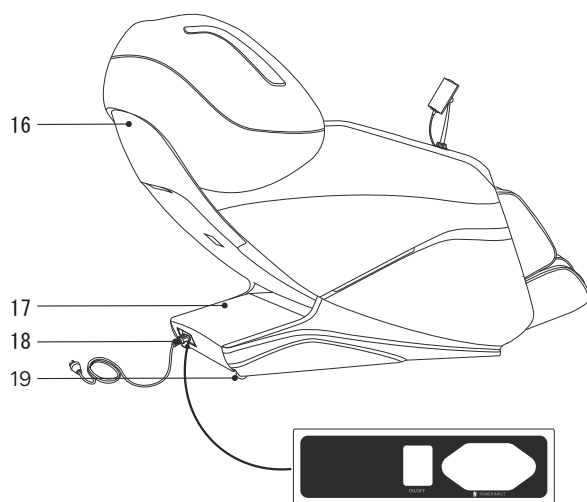
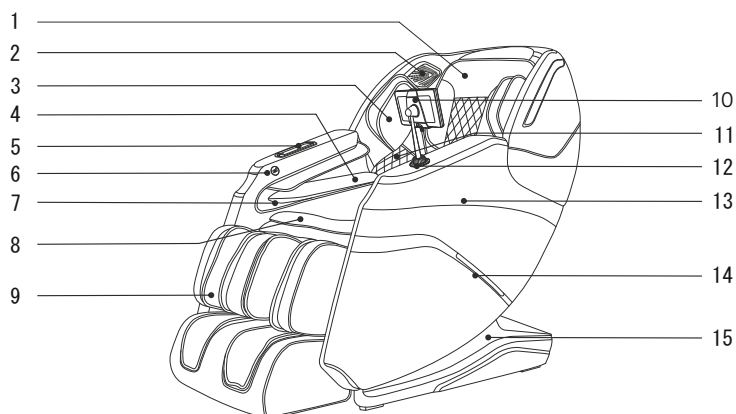

1. Poduszka
2. Głośniki cyfrowe 3D
(sterowanie głosem
zainstalowane w lewym
głośniku)
3. Element poduszki
przyramiennej
4. Element poduszki
podłokietnika
5. Uchwyt do ładowania
beprzewodowego
6. Port ładowania USB
7. Terapia magnetyczna z
masażem centralnym
8. Poduszka siedziska
9. Miejsce na łydki
10. Kontroler sterowania
11. Poduszka podparcia
pleców
12. Uchwyt kontrolera
sterowania
13. Podłokietnik
14. Oświetlenie LED
15. Pokrywa boczna
16. Pokrywa tylna
17. Pokrywa napędu
18. Przewód zasilający
i wtyczka

Funkcje

- To urządzenie zostało wyposażone w zestaw manipulatorów masujących, które mogą poruszać się w górę i w dół, mają napęd czterokołowy i są wyciszone.
- Dostępnych jest pięć symulowanych technik masażu: naciskanie palcami, ugniatanie, oklepywanie oraz ugniatanie i oklepywanie wykonywane jednocześnie.
- Automatyczne wykrywanie linii ramion i pozycjonowanie masażera.
- Urządzenie jest wyposażone w 12 automatycznych funkcji masażu, takich jak comfort, relax, stretch, shoulder & neck, back & waist, full body massage, spinal massage, ache relieve, bottom toing, beautiful buttocks massage, good-night sleep i leisure health. Wyposażony w manualnie konfigurowaną funkcję masażu górnej części ciała (do wyboru są trzy warianty masażu: całe ciało, punktowy i miejscowy, a prędkość każdego masażu można regulować w zakresie pięciu prędkości; w przypadku masażu punktowego i miejscowego położenie masażera można regulować do góry i do dołu; w przypadku oklepywania, ugniatania i ostukiwania szerokość pracy ramiona masującego może być ustawiona szeroko, średnio lub wąsko).
- Funkcja masażu pneumatycznego to trzy tryby i trzy poziomy wyboru intensywności Masaż ciała, ramion, nóg.
- Fotel jest wyposażony w funkcję masażu rolkowego stóp.
- Z platformą na nogi z bezstopniową regulacją, odpowiednią dla osób o różnym wzroście.
- Funkcja ogrzewania pleców i łydek: grafen jest wykorzystywany jako źródło ciepła wykorzystujące promieniowanie podczerwone.
- Funkcja Zero Wall - w czasie odchylenia fotel odsuwa się od ściany, oszczędzając miejsce.
- Jeśli chodzi o system odtwarzania muzyki, cyfrowe systemy audio 3D są wbudowane w lewą i prawą górną część obudowy, funkcja bluetooth nowoczesnych urządzeń może być wykorzystywana do bezprzewodowego łączenia się i odtwarzania własnej muzyki.
- Prowadnica ukryta w oparciu wykorzystuje technologię prowadnicy krzywoliniowej, dzięki czemu idealnie dopasowuje się do krzywizny ludzkich pleców, umożliwiając masaż od głowy aż do ud.
- Prawy podłokietnik jest wyposażony w funkcję ładowania bezprzewodowego.
- Prawy podłokietnik jest także wyposażony w funkcję ładowania przez port USB.
- Lewy i prawy podłokietnik są wyposażone w klimatyczne oświetlenie LED.
- Kontroler z kolorowym panelem LCD.
- Funkcja automatycznego powrotu do pozycji siedzącej, funkcja automatycznego resetowania pozycji masażera.
- Funkcja ugniatania i rozmasowywania łydek.

Sposób użycia

LCD: wyświetlanie wszystkich funkcji masażu

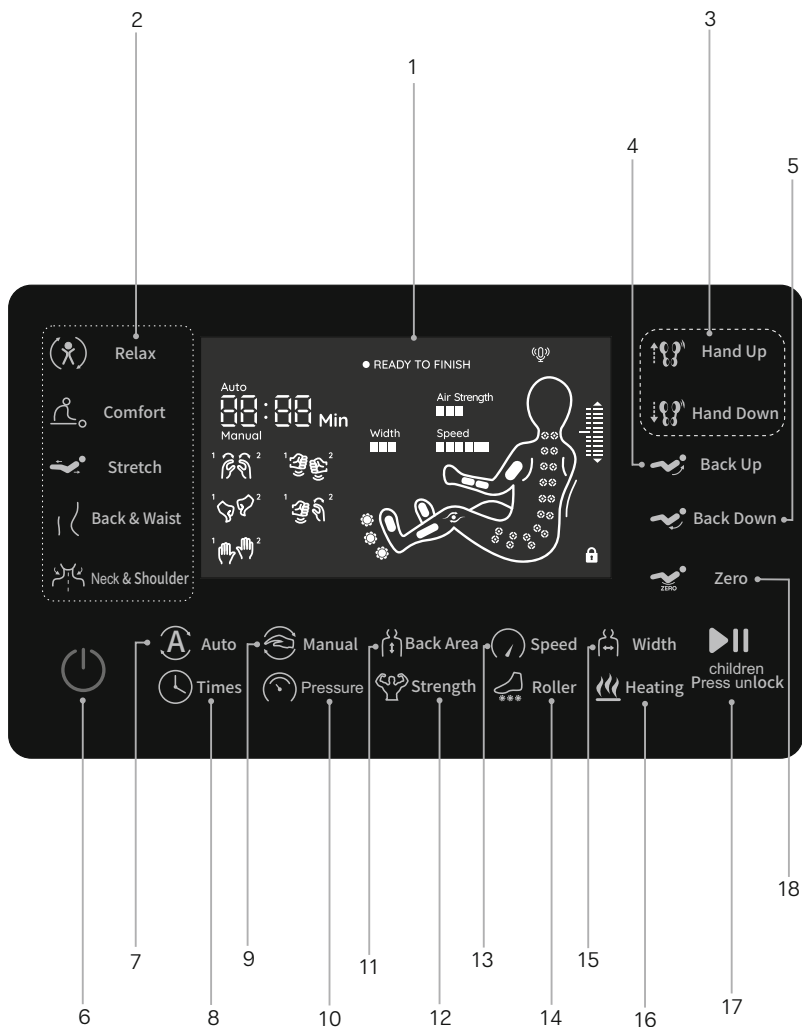

Sposób użycia

1. Ekran LCD
 - Wyświetla wszystkie funkcje masażu.
2. Tryby automatyczne
 - Szczegółowe informacje znajdują się na 31 stronie niniejszej instrukcji.
3. Przycisk regulacji masażu manualnego
 - Regulacja położenia punktów shiatsu na ramionach, regulacja pozycji masażu (w trybie masażu punktowego i miejscowego można regulować pozycję masażera).
4. Podnoszenie oparcia
 - Podniesienie oparcia i obniżenie podnóżka.
5. Obniżanie oparcia
 - Obniżenie oparcia i podniesienie podnóżka.
6. Przycisk wyłącznika zasilania
 - Włączanie i wyłączanie wszystkich funkcji fotela masującego.
7. Przycisk programu automatycznego
 - Istnieje 7 rodzajów masażu, szczegóły na stronie 31 niniejszej instrukcji.
8. Czas
 - Regulacja czasu - szczegóły informacji znajdują się na stronie 33 niniejszej instrukcji.
9. Tryb manualny
 - Szczegółowe informacje znajdują się na stronie 32 niniejszej instrukcji.
10. Regulacja ciśnienia powietrza
 - Regulacja obszaru masażu - szczegóły instrukcje znajdują się na stronie 32 niniejszej instrukcji.
11. Obszar masażu
 - Regulacja obszaru objętego masażem, szczegóły informacji znajdują się na stronie 32 niniejszej instrukcji.
12. Siła ucisku
 - Umożliwia regulację intensywności ucisku ciśnieniem powietrza w trzech poziomach.
13. Prędkość
 - Istnieje 5 poziomów prędkości masażu, które można dowolnie zmieniać.
14. Przycisk rolki masażera stóp
 - Szczegółowe informacje znajdują się na stronie 32 niniejszej instrukcji.
15. Szerokość pracy
 - Można regulować szerokość masażu na trzech poziomach.
16. Ogrzewanie pleców
 - Włączanie/wyłączanie ogrzewania.
17. Przycisk wstrzymania/uruchomienia
 - Szczegółowe informacje znajdują się na stronie 33 niniejszej instrukcji.
18. Zero Gravity
 - Dostępne są 3 tryby automatycznego rozkładania, które można przełączać cyklicznie w zależności od potrzeb..

Sposób użycia

1. Włączanie zasilanie

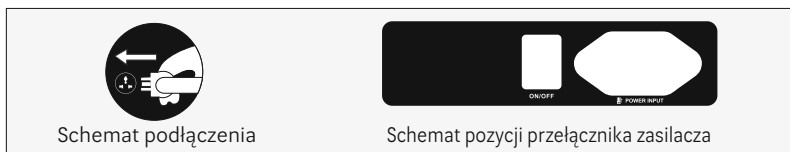

2. Rozpoczęcie masażu

- 1 Naciśnij przycisk zasilania, aby rozpocząć masaż. Domyślnie wybierany jest masaż komfortowy.
- 2 Regulacja dynamiczna.
- 3 Sprawdź położenie ciała i ramion, aby zachować odpowiednią postawę siedzącą w fotelu do masażu.
- 4 Precyzyjne dopasowanie do położenia ramion. Jeśli wykryta pozycja odbiega od rzeczywistej pozycji ramion, należy wyregulować masażer do odpowiedniej pozycji za pomocą przycisków "góra" i "dół". Pozycja ramion ma 10 poziomów. Pozycja ramion jest regulowana w ciągu 10 sekund, po czym można przejść do masażu.

Uwaga: podczas uruchamiania można wybrać funkcję "Auto". Jeżeli wielokrotnie zostanie wybrana funkcja "Auto", można pominąć proces uruchamiania i przejść bezpośrednio do masażu.



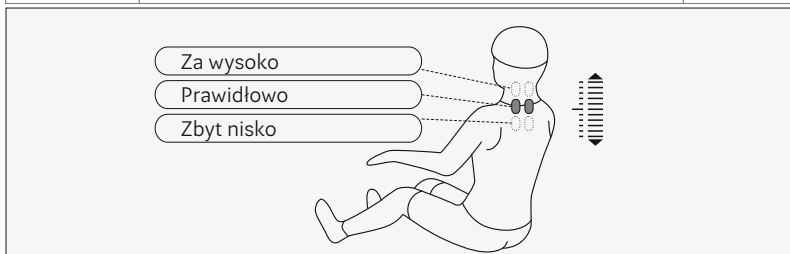



Przycisk	Opis	Wyświetlacz
Masażer w górę	Przesuń ramiona masujące w górę do odpowiedniej pozycji.	
Masażer w dół	Przesuń ramiona masujące w dół do odpowiedniej pozycji.	



W trakcie wykrywania położenia barków i pozycji masażera, naciśnij przyciski w górę lub w dół, aby wyregulować położenie barków po usłyszeniu sygnału dźwiękowego.













Sposób użycia

Masaż automatyczny







Funkcje	Przycisk	Opis	Wyświetlacz	
Masaż automatyczny	 Relax	Relax: głęboki, delikatny i wygodny masaż, zmniejsza zmęczenie ciała.	Auto 01	
	 Comfort	Comfort: najbardziej komfortowe doświadczenie masażu.	Auto 02	
	 Stretch	Stretch: Stelaż i rama oparcia podnoszą się i opadają, masaż uciskowy i/lub rozciąganie lub rozciąganie nóg, usuwanie zmęczenie, przywracanie vitalności.	Auto 03	
	 Back & Waist	Back&Waist: masaż pleców i talii.	Auto 04	
	 Neck & Shoulder	Neck & Shoulder: masaż barków i karku.	Auto 05	
	 Auto		Full body massage: głęboki masaż zapewniający regenerację organizmu.	Auto 06
			Spinal massage: skupia się na masażu kręgosłupa i w pełni uwalnia od zmęczenia i bólu.	Auto 07
			Ache relieve: głęboki masaż punktów akupresurowych pozwala skutecznie złagodzić ból.	Auto 08
			Bottom Toing: poprawia ogólne krążenie krwi w organizmie, aby wzmocnić vitalność i odporność.	Auto 09
			Beautiful buttocks shaping: skuteczny masaż pośladków i ud, odgrywa rolę w modelowaniu sylwetki, zmniejszając gromadzenie się nadmiaru tkanki tłuszczowej.	Auto 10
			Good-night sleep: masaż dwunastu akupunktów zdrowotnych, które odpowiadają za utrzymanie ównowagi w organizmie, szybko poprawia jakość snu.	Auto 11
			Leisure Heath: w przypadku siedzącego trybu pracy w biurze, masaż może zwiększyć ilość aktywności fizycznej i poprawić funkcjonowanie organizmu.	Auto 12

Sposób użycia





· Masaż manualny górnych partii ciała

Funkcje	Przycisk	Ustawienie kul masujących		Wyświetlacz
Technika	 Manual	Shiatsu: prędkość, szerokość		
		Ugniatanie: szybkość		
		Rozbijanie: szybkość, szerokość		
		Ugniatanie i oklepywanie: szybkość		
		Ostukiwanie: prędkość, szerokość		
Prędkość	 Speed	Prędkość: 5 stopni regulacji		Speed 
Szerokość	 Width	Szerokość: możliwość regulacji szerokości na trzech poziomach		Width 
Obszar pleców	 Back Area	Masaż punktowy i miejscowy		H1 Manual
		Masaż miejscowy w obie strony na małym obszarze		H2 Manual
		Masaż całego obszaru		H3 Manual
	 Hand Up	Regulacja pozycji masażu (w trybie masażu punktowego i miejscowego można regulować pozycję masażera)		Manipulator w górę
 Hand Down			Manipulator w dół	

· Masaż pneumatyczny



Funkcje	Przycisk	Opis	Wyświetlacz
Regulacja ciśnienia powietrza	 Pressure	Pełne ciśnienie: masaż pneumatyczny ramion, nóg i stóp	
		Ramiona: masaż powietrzem pod ciśnieniem, koncentrujący się na ramionach	
		Nogi: masaż ciśnieniowy nóg i stóp	
Intensywność	 Strength	Możliwość regulacji na trzech poziomach	Air Strength 

· Masaż stóp rollami





Funkcje	Przycisk	Opis	Wyświetlacz
Masażer rolkowy do stóp	 Roller	Naciśnięcie tego przycisku powoduje włączenie lub wyłączenie masażu rolkowego stóp. Oferuje trzy poziomy intensywności, słaby, średni i mocny, które można dostosować w celu zamknięcia czterech stanów przełączania cykli	
Ugniatanie łydek	 Roller	Długie naciśnięcie przycisku "Sole roller" przez 3 sekundy powoduje włączenie/wyłączenie funkcji ugniatania łydek	

Sposób użycia



· Podgrzewany masaż

Funkcje	Przycisk	Opis	Wyświetlacz
Ogrzewanie	 Heating	Naciśnij ten przycisk, aby włączyć lub wyłączyć hipertermię z wykorzystaniem dalekiej podczerwieni. Włączenie zapewnia ciepło już po 3 minutach.	

· Przycisk wstrzymania/wznowienia masażu

Funkcje	Przycisk	Opis	Wyświetlacz
Pauza/Start		Naciśnij ten klawisz w trakcie masażu, a wszystkie ruchy masujące zostaną natychmiast wstrzymane, natomiast czas będzie nadal odliczany. Następnie naciśnij ten klawisz, aby wznowić masaż.	
V-chip	 Children press unlock	Naciśnij i przytrzymaj przycisk Pauza/Start przez 3 sekundy, na wyświetlaczu pojawi się informacja że  blokada się powiodła i pozostałe klawisze stały się nieaktywne; w stanie blokady naciśnij i przytrzymaj przycisk Pauza/Start przez 3 sekundy, a symbol blokady zniknie  wskazując, że odblokowanie się powiodło i funkcje klawiszy powróciły do normalnego trybu.	

· Regulacja kąta odchylenia

Funkcje	Przycisk	Opis
Siadanie	 Back Up	Po naciśnięciu tego przycisku oparcie powoli podnosi się, a podnóżek się obniża i słychać rytmiczny sygnał dźwiękowy, aż do osiągnięcia pozycji docelowej. Ponowne naciśnięcie tego przycisku w trakcie procesu spowoduje natychmiastowe jego zatrzymanie.
Odchylenie	 Back Down	Po naciśnięciu tego przycisku, rama oparcia powoli obniża się, podnóżek powoli podnosi się i słychać rytmiczny sygnał dźwiękowy, aż do osiągnięcia pozycji docelowej. Ponowne naciśnięcie tego przycisku w trakcie procesu spowoduje natychmiastowe jego zatrzymanie.
Rozkładanie automatyczne	 Zero	Każdorazowe naciśnięcie przycisku powoduje przełączenie jednego z trybów automatycznego leżenia. W sumie dostępne są trzy tryby.

· Pozostałe funkcje manualne

Funkcje	Przycisk	Opis	Wyświetlacz
Programowanie czasu	 Times	Ustawianie czasu, każde naciśnięcie przycisku spowoduje dodanie 5 minut; nie można przekroczyć 30 minut; jeśli czas przekroczy 30 minut, następuje powrót do minimalnej wartości czasu.	<i>20min</i>

Sposób użycia

3. Instrukcja obsługi głośnika Bluetooth

1. Wejdź do menu głównego swojego urządzenia, otwórz "Ustawienia" i wybierz opcję "Bluetooth". Włącz przesył "Bluetooth" i automatycznie "wyszukaj nowe urządzenie Bluetooth".
2. Urządzenie wyszuka odpowiedni model Bluetooth (np. IMCM - XXX). Kliknij przycisk "Połącz", jeśli zostaniesz zapytany, czy chcesz połączyć się z urządzeniem. Wystarczy jedno kliknięcie, aby zakończyć łączenie.
3. Włącz "Odtwarzacz muzyki" w wybranym urządzeniu smart i wybierz utwór do odtworzenia.

4. Wyłącz zasilanie i zakończ masaż

- Naciśnij przycisk zasilania, aby wyłączyć wszystkie aktualnie działające funkcje masażu, a fotel automatycznie się zresetuje. Wszystkie funkcje masażu są wyłączone, a fotel nie zresetuje się, jeśli czas masażu dobiegł końca.
- Odłączenie zasilania całego urządzenia, rysunek (wyłącznik zasilania).

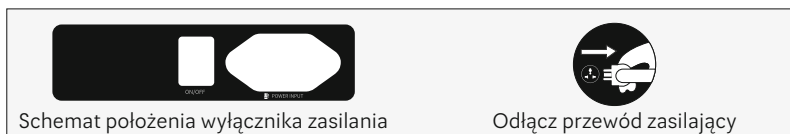

5. Tryb sterowania głosem

- Gdy fotel do masażu jest włączony lub znajduje się w trybie czuwania, komunikat "Hi Alice" lub "Hey Alice" aktywuje funkcję sterowania głosem. Można również nacisnąć przycisk sterowania głosem na podłokietniku, aby włączyć funkcję sterowania głosem ręcznie.
- Naciśnij i przytrzymaj przez 3 sekundy przycisk funkcji Zero Gravity na kontrolerze ręcznym, aby włączyć lub wyłączyć funkcję sterowania urządzeniem.
- Po pomyślnym włączeniu tej funkcji fotel do masażu odpowie "I am here". W tym momencie, gdy w ciągu sześciu sekund zostanie wydana odpowiednia komenda sterowania głosem, można aktywować odpowiednią funkcję sterowaną poleceniem głosowym po otrzymaniu odpowiedzi z fotela masującego, jeśli w ciągu sześciu sekund nie zostanie wydana prawidłowa komenda sterowania głosem, funkcja sterowania głosem zostanie automatycznie wyłączona i trzeba ją ponownie aktywować.

Uwaga: Przy włączaniu funkcji sterowania głosowego należy używać języka angielskiego, tempo mówienia jest umiarkowane, polecenia głosowe należy wprowadzać zgodnie z instrukcją.

Sposób użycia

Komendy sterowania głosowego w języku angielskim

Komenda: "Hi Alice" lub "Hey Alice". Odpowiedź: "I am here" (Jestem tu)

No.	Komendy sterowania głosowego	Odpowiedź fotela
1	"Massage on" - uruchom masaż	Odpowiedź: Ok, massage on
2	"Massage close" - zakończ masaż	Odpowiedź: Ok, massage close
3	"Comfort Massage" - masaż komfortowy	Odpowiedź: Ok, comfort massage
4	"Relax massage" - masaż relaksacyjny	Odpowiedź: Ok, relax massage
5	"Full body massage" - masaż całego ciała	Odpowiedź: Ok, full body massage
6	"Neck and shoulder massage" - masaż karku i barków	Odpowiedź: Ok, neck and shoulder massage
7	"Back and waist massage" - masaż pleców i talii	Odpowiedź: Ok, back and waist massage
8	"Stretch massage" - masaż rozciągający	Odpowiedź: Ok, stretch massage
9	"Open the air pressure" - masaż poduszkami powietrznymi	Odpowiedź: Ok, open the air pressure
10	"Close the air pressure" - Wyłącz masaż poduszkami powietrznymi	Odpowiedź: Ok, close the air pressure
11	"Up the seat position" - podnieś do pozycji siedzącej	Odpowiedź: Ok, up the seat position
12	"Down the seat position" - obniż do pozycji leżącej	Odpowiedź: Ok, down the seat position
13	"Change the other mode" - Zmień tryb	Odpowiedź: OK, change the other mode
14	"Go little down" - Trochę w dół	Odpowiedź: OK, go little down
15	"Go little up" - Trochę w górę	Odpowiedź: Ok, go little up

Sposób użycia

6. Montaż platformy na łydki

- Po podłączeniu okablowania i przewodu powietrza między siedziskiem fotela a podpórką pod nogi odepnij przymocowaną taśmę rurową i włóż część przyłączeniową do podstawy siedziska. (rys. 1)
- Umieścić okrągłą rurę z lewej i prawej strony łydki we wspornikach nóg. (rys. 2)

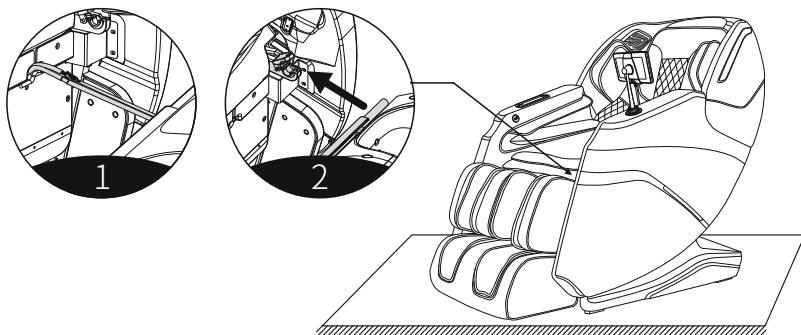

- Następnie przekręć osłonę mocującą nogi przez okrągłą rurę po obu stronach nóg. (rys. 3)
- Następnie za pomocą 2 śrub M4 przymocuj podnóżki do fotela masującego, podnieś i opuść, aby sprawdzić, czy są jakieś problemy, czy przewody i wąż powietrzny nie utknęły i zakończ montaż. (rys. 4)

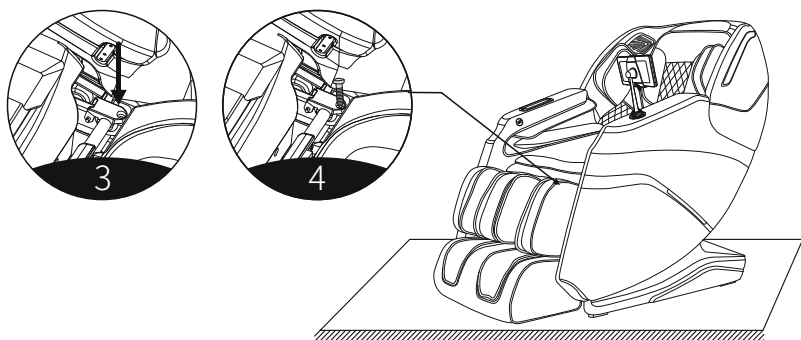

Sposób użycia

7. Instrukcja demontażu i użytkowania poduszki pod głowę i oparcia

- Po dopasowaniu gwintu na śrubie wspornika montażowego uchwytu kontrolera do gwintu w gnieździe mocującym ten uchwyt na podłokietniku fotela masującego, przekręć go zgodnie z ruchem wskazówek zegara i dokręć.

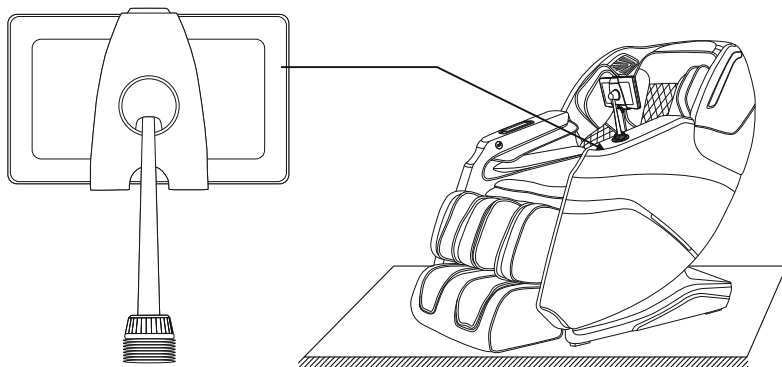

8. Instrukcja demontażu i użytkowania poduszki pod głowę i oparcia

- Korzystanie z poduszki pod głowę może zmniejszyć intensywność masażu ugniatającego szyję i ramiona. O użyciu poduszki pod głowę można zdecydować w zależności od własnych potrzeb (poduszka pod głowę jest zalecana). Poduszka oparcia i poduszka pleców są połączone zamkiem błyskawicznym (1). Poduszka pod głowę i oparcie są połączone zamkiem błyskawicznym (2).

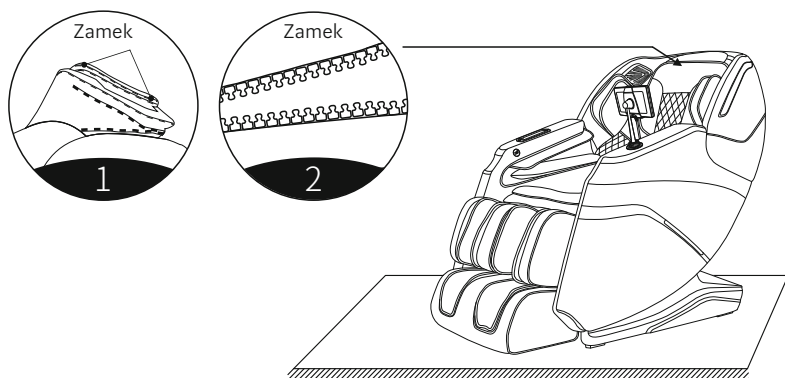

Sposób użycia

9. Ochrona podłogi

- Umieszczenie ciężkich foteli do masażu na drewnianej podłodze może spowodować jej uszkodzenie, dlatego należy podłożyć dywan lub inny podkład, aby temu zapobiec.

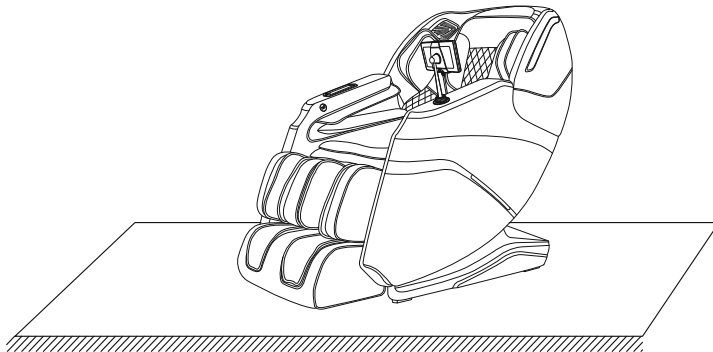

Ostrzeżenie: Nie należy przesuwania fotela na jego kółkach po drewnianej podłodze, nierównym podłożu lub w wąskiej przestrzeni. Do podniesienia fotela potrzebne są dwie osoby. W czasie podnoszenia jako punkt podparcia siły należy traktować płytę uszczelniającą na końcu podpory pod łydki oraz rowki w pokrywie oparcia (nie podnosić bezpośrednio, trzymając za podłokietnik).

10. Sposób przemieszczania

- Należy upewnić się, że wszystkie przewody znajdują się nad ziemią, ostrożnie przechylić oparcie do tyłu (środek ciężkości powinien spoczywać na kółkach), pchać fotel rękami do przodu lub ciągnąć do tyłu, a następnie powoli i delikatnie przywrócić go do normalnej pozycji (Uwaga: Podczas przemieszczania należy najpierw wyłączyć zasilanie, a następnie odłączyć przewód zasilający i przewód kontrolera).

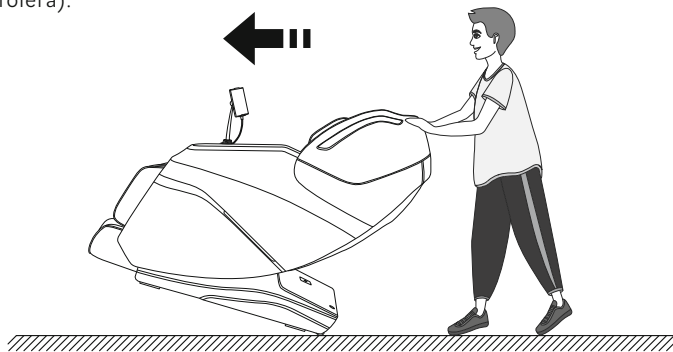

Ostrzeżenie: Tylne kółka fotela masującego nadają się tylko do przemieszczania na krótkich dystansach, na długich dystansach, proszę używać innych narzędzi pomocniczych do przemieszczania fotela.

Specyfikacja urządzenia

Model: iRest SL-A336

Wersja: 3

Nazwa: Massage Chair

Napięcie znamionowe: 110-120V~ 60Hz
220-240V~ 50Hz/60Hz

Rated power input: 140W

Czas znamionowy: 20Min

Klasa bezpieczeństwa: Class I

Użyte materiały: PCV, PA, części stalowe oraz części elektryczne i elektroniczne

TWORZYWA	PU	SKÓRA	TRANINA	DREWNO

Zakres częstotliwości w standardzie Bluetooth i mocy 2,5 mW

Oświadczenie Producenta: Produkt zgodny z dyrektywą: 2014/53/UE.

Pełna deklaracja zgodności dostępna jest na stronie internetowej
<http://restlords.com/deklaracja>

ZACHOWAJ INSTRUKCJĘ

Drogi użytkowniku, możesz przyczynić się do ochrony środowiska.
Bądź ekologicznie odpowiedzialny i zużyte urządzenie oddaj do odpowiedniego punktu składowania wyznaczonego przez lokalną administrację.
Użyte do produkcji urządzenia materiały mogą być cennym surowcem wtórnym, a gdy są niewłaściwie utylizowane mogą być niebezpieczne dla środowiska.
Pamiętaj - nie wyrzucaj urządzenia wraz z odpadami komunalnymi.

