

PL

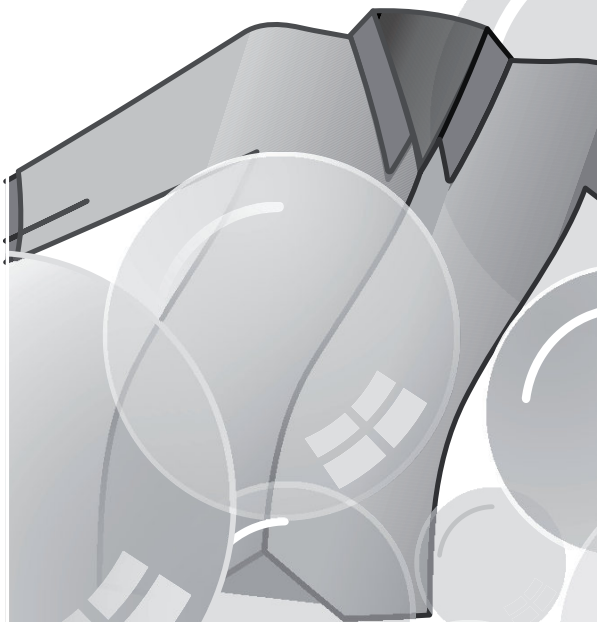
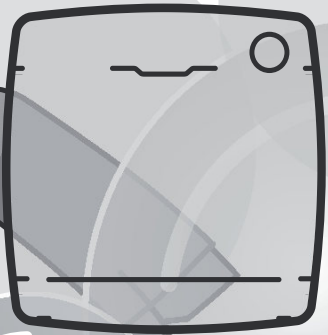

CANDY

Spis treści

Prosimy o dokładne zapoznanie się z zamieszczonymi poniżej instrukcjami i przestrzeganie ich podczas obsługi urządzenia. Niniejsza broszura zawiera ważne wskazówki dotyczące bezpieczeństwa użytkowania, instalacji i konserwacji, oraz porady mające na celu jak najlepsze wykorzystanie urządzenia.

Cała dokumentacja powinna być przechowywana w bezpiecznym miejscu, na wypadek konieczności skorzystania z niej w przyszłości lub odsprzedaży urządzenia.

Prosimy sprawdzić, czy do dostarczonego urządzenia dołączono:

- Instrukcję obsługi
- Kartę gwarancyjną
- Etykiętę energetyczną

Umieszczając oznaczenie  na niniejszym produkcie, poświadczamy jego zgodność ze wszystkimi obowiązującymi przepisami europejskimi dotyczącymi bezpieczeństwa, zdrowia i ochrony środowiska mającymi zastosowanie dla tego produktu.



Należy sprawdzić, czy podczas transportu urządzenie nie zostało uszkodzone. Jeśli tak, należy wezwać serwis GIAS. Niedostosowanie się do powyższych wskazówek może narazić na szwank bezpieczeństwo korzystania z urządzenia. Jeśli problem z jego działaniem wystąpi na skutek niewłaściwego stosowania, za usługę serwisową może zostać pobrana opłata..

1. INFORMACJE DOTYCZĄCE BEZPIECZEŃSTWA

2. PRZYGOTOWANIE WSADU

3. CZYSZCZENIE I REGULARNA KONSERWACJA

4. ZBIORNIK NA WODĘ

5. DRZWICZKI, FILTR I KONDENSATOR

6. LAMPKI KONTROLNE I WSKAŹNIKI

7. WYBÓR PROGRAMU I USTAWIANIE FUNKCJI

8. ROZWIĄZYWANIE PROBLEMÓW OBSŁUGA KLIENTA

1. INFORMACJE DOTYCZĄCE BEZPIECZEŃSTWA

- Z urządzenia mogą korzystać osoby powyżej 8 roku życia. Osoby o ograniczonej sprawności fizycznej, sensorycznej lub umysłowej oraz osoby bez doświadczenia lub wiedzy o produkcie, mogą obsługiwać urządzenie tylko pod nadzorem lub po przeszkoleniu w zakresie bezpiecznej obsługi urządzenia i tylko pod warunkiem, że są świadome możliwych zagrożeń. Dzieciom nie wolno bawić się urządzeniem. Dzieciom wolno przeprowadzać czyszczenie i czynności konserwacyjne tylko pod nadzorem. Dzieci poniżej 3 roku życia, jeśli nie są pod ciągłym nadzorem, powinny przebywać z dala od urządzenia.

• **OSTRZEŻENIE:** Niewłaściwe użycie suszarki stwarza zagrożenie pożarowe

• Niniejsze urządzenie przeznaczone jest do użytku w gospodarstwie domowym; można z niego również korzystać w takich miejscach jak:

- Zaplecza kuchenne sklepów, biur czy innych miejsc pracy (do użytku personelu);
- Gospodarstwa rolne;
- Hotele, motele czy inne miejsca zakwaterowania (do korzystania przez klientów);
- Pensjonaty oferujące nocleg ze śniadaniem.

Powyższe zastosowania nie obejmują korzystania z urządzenia w warunkach różniących się

domowych, np. do celów komercyjnych, wymagających zatrudnienia specjalistów lub przeszkolenia użytkowników. Korzystanie z niniejszego urządzenia w sposób niezgodny z jego przeznaczeniem może skrócić jego okres działania i spowodować utratę gwarancji udzielonej przez producenta. Wszelkie uszkodzenia urządzenia, inne szkody lub straty wynikające z jego użytkowania w warunkach odmiennych od domowych lub typowych dla gospodarstwa domowego (nawet, jeśli urządzenie jest używane w gospodarstwie domowym), nie będą honorowane przez producenta w najszerszym zakresie dozwolonym prawem.

- Niniejsze urządzenie powinno być używane wyłącznie zgodnie ze swoim przeznaczeniem opisanym w instrukcji obsługi. Przed rozpoczęciem korzystania z urządzenia należy upewnić się, czy wskazówki dotyczące instalacji i użytkowania zostały dobrze zrozumiane.
- Nie należy dotykać urządzenia, gdy ręce lub stopy są mokre lub wilgotne.
- Podczas załadunku urządzenia nie wolno opierać się o drzwiczki, ani używać drzwiczek do podnoszenia lub przesuwania urządzenia.
- Dzieciom nie wolno pozwolić na zabawę urządzeniem lub panelem sterowania.

- **OSTRZEŻENIE** Nie wolno używać produktu, jeśli filtr na kłaczki nie znajduje się na swoim miejscu lub jest uszkodzony; kłaczki mogą zapalić się.
- **OSTRZEŻENIE** Podczas pracy urządzenia, powierzchnie oznaczone symbolem  mogą nagrzewać się do temperatury powyżej 60 °C.
- Należy odłączać przewód zasilający od gniazdka elektrycznego. Przed czyszczeniem urządzenia, należy zawsze wyjąć wtyczkę z gniazdka.
- Jeśli zakłada się, że urządzenie jest zepsute, nie należy z niego korzystać.
- Nie wolno dopuścić do gromadzenia się kurzu i kłaczek na podłodze wokół urządzenia.
- Końcowy etap cyklu suszenia w suszarce przebiega bez podgrzewania (cykl schładzania), aby zagwarantować, że wyjęta z niej odzież nie ulegnie zniszczeniu.
- Suszarki nie wolno używać, jeśli odzież była prana chemicznie.
- **OSTRZEŻENIE** Nie należy nigdy zatrzymywać suszarki przed zakończeniem cyklu suszenia, chyba że ubrania zostaną szybko wyjęte i rozłożone tak, aby ostygły.
- Maksymalny ciężar wsadu do suszenia: sprawdź tabliczkę znamionową.

Instalacja

- Nie należy używać przejściówek, rozgałęziaczy i/lub przedłużaczy.
- Suszarki nie wolno instalować w pobliżu zasłon. Należy upewnić się, że nie spadną za nią jakieś rzeczy i nie będą się za nią gromadzić.

Urządzenia nie wolno instalować za drzwiami, które mogą się zablokować, za drzwiami przesuwными lub za drzwiami z zawiasami otwieranymi w inną stronę niż zawiasy suszarki.

Ważne: Podczas transportu należy zapewnić pionową pozycję suszarki. Jeśli zaistnieje taka konieczność, można ją przechylić wyłącznie w sposób pokazany na rysunku.

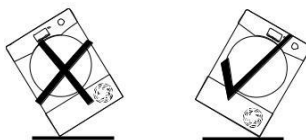

ZACHOWAJ OSTROŻNOŚĆ: Jeśli produkt podczas pochylania zostanie skierowany w inną stronę, odczekaj około 4 godzin przed podłączeniem go do zasilania, aby olej wpłynął z powrotem do sprężarki. W przeciwnym razie, sprężarka może ulec awarii.

Pranie do wysuszenia

- W suszarce nie należy suszyć niewypranych rzeczy.
- **OSTRZEŻENIE:** Nie należy suszyć w suszarce tkanin pranych przy użyciu środków do prania chemicznego.
- **OSTRZEŻENIE:** Materiały gumowe mogą w pewnych okolicznościach ulec samozapłonowi. **NIE WOLNO** suszyć w suszarce rzeczy z gumowej pianki (pianki lateksowej), czepków kąpielowych, tkanin wodoodpornych, tkanin gumowanych oraz ubrań czy poduszek z tkanin z podkładem z gąbki.
- Należy zawsze stosować się do zaleceń dotyczących suszenia umieszczonych przez producenta odzieży na metce.
- Przed włożeniem ubrań do suszarki, należy je odwirować lub dokładanie wyżyć. Do suszarki nie wolno wkładać ubrań ociekających wodą.
- W kieszeniach **NIE WOLNO** pozostawiać zapalniczek czy zapalek, ani używać w pobliżu urządzenia produktów łatwopalnych.
- Pod żadnym pozorem, w suszarce **NIE WOLNO** suszyć zasłon prysznicowych z dodatkiem włókna szklanego. Ubrania, w które wbijają się włókna, mogą powodować podrażnienia skóry.
- Odzież zanieczyszczoną takimi substancjami jak: olej spożywczy, aceton, alkohol, benzyna, nafta,

odplamiacze, terpentyna, woski i preparaty do usuwania wosku, przed suszeniem w suszarce należy wyprać w gorącej wodzie z dodatkiem większej ilości detergentu.

- Płyny do zmiękczenia tkanin oraz inne podobne produkty należy stosować zgodnie z instrukcjami podanymi na etykiecie.

Wentylacja

- W pomieszczeniu, w którym znajduje się suszarka, należy zapewnić odpowiednią wentylację, aby podczas jej pracy zapobiec wciąganiu do pomieszczenia gazów wydzielanych przez inne urządzenia zasilane paliwem, w tym z otwartym palnikiem.
- Tył suszarki należy instalować w pobliżu muru lub pionowej ściany.
- Pomiedzy urządzeniem a innymi przeszkodami należy postawić co najmniej 12 mm wolnej przestrzeni. Wlot i wylot powietrza nie mogą być zasłonięte. Aby zapewnić właściwą wentylację, przestrzeń pomiędzy spodem urządzenia a podłogą musi pozostać wolna.
- Należy regularnie sprawdzać, czy przepływ powietrza w suszarce nie jest zakłócony.
- Po użyciu, należy często sprawdzać, i w razie potrzeby czyścić, filtr gromadzący kłaczki.
- Suszarkę należy zabezpieczyć przed wpadaniem i gromadzeniem się za nią przedmiotów, które mogą zakłócić przepływ powietrza.

- NIGDY nie instaluj suszarki w pobliżu zaston.

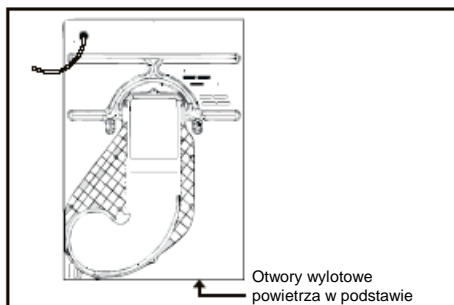

OSTRZEŻENIE: Urządzenie nie może być zasilane przez zewnętrzne urządzenie przełączające, takie jak programator czasowy, lub podłączane do obwodu, który jest regularnie włączany i wyłączany.

- Wtyczka musi być dostępna w celu odłączenia urządzenia po jego zainstalowaniu.

⚠ Uszkodzony przewód zasilający należy wymienić u producenta, jego przedstawiciela serwisowego lub osoby o podobnych kwalifikacjach, w celu uniknięcia zagrożenia.

⚠ Nie należy instalować produktu w pomieszczeniu, gdzie panuje niska temperatura i istnieje ryzyko powstawania szronu. W temperaturze zbliżonej do punktu zamarzania produkt może nie działać prawidłowo; jeśli w układzie hydraulicznym (zaworach, węzłach czy pompach) zamarznie woda, istnieje ryzyko jego uszkodzenia. W celu dobrego działania produktu, temperatura otoczenia powinna wynosić od +5 do +35 °C. Prosimy zwrócić uwagę na fakt, że działanie w chłodnych warunkach (pomiędzy +2 do +5 °C) może prowadzić do skraplania pary wodnej i skapywania wody na podłogę.



UWAGA:
Niebezpieczeństwo pożaru /
Materiały palne.

- Urządzenie zawiera **R290**, przyjazny dla środowiska gaz chłodniczy, który jest palny. W pobliżu urządzenia nie mogą się znajdować nieosłonięte płomienie ani źródła zapłonu.
- Sprawdzić, czy urządzenie nie ma widocznych uszkodzeń. Jeśli urządzenie jest uszkodzone, nie wolno go używać.
- W przypadku jakiegokolwiek problemu proszę się skontaktować z wyspecjalizowanym sprzedawcą lub jednym z naszych centrów obsługi klienta.

UWAGA:

Należy się upewnić, że w otworach w urządzeniu i otworach w komorze, w której urządzenie jest zainstalowane (w przypadku modeli do zabudowy) nie znajdują się żadne przeszkody.

UWAGA:

Nie uszkadzać obwodu chłodniczego.

- Wszelkie naprawy lub interwencje w urządzeniu może przeprowadzić tylko autoryzowany serwis techniczny.
- Niewłaściwa utylizacja urządzenia może spowodować pożar lub zatrucie.
- Urządzenie należy zutylizować we właściwy sposób, nie uszkadzając rur używanych do cyrkulacji płynu chłodniczego.

Instrukcje dotyczące montażu drzwiczek mebli

• Regulacja wysokości suszarki

Cztery (4) regulowane nóżki pozwalają na regulację wysokości suszarki w zakresie od 827 mm do maks. 847 mm. Ustawiając wysokość, należy obracać regulowanymi nóżkami tak, aby zapewnić wypoziomowanie urządzenia (**rysunek 1**).

Uwaga: zalecamy ustawienie suszarki na maksymalnie możliwej wysokości, aby uniknąć jej przechylenia, pozostawiając co najmniej 5 mm odstępu od górnej ścianki mebla.

- Przed zamontowaniem zawiasów konieczne do ustalenie głębokość suszarki od jej frontu do końca osłony z tyłu (zobacz zdjęcie) i wybierz odpowiednią opcję instalacji (**rysunek 2**).

Opcja 1

Cokół suszarki jest cofnięty o mniej 54 mm w stosunku do frontu mebla.

Przyłóż szablon do tylnej strony drzwi mebla. Istnieje możliwość zamontowania zawiasów i magnesów zamknięcia po prawej lub po lewej stronie w zależności od twojego, jak ci jest wygodniej. Zaznacz pozycję otworów na śruby, a następnie wywierć w tych miejscach otwory (**rysunek 3**).

Rysunek 1:

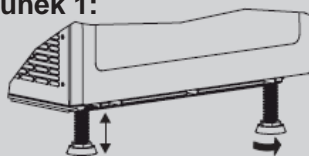

Maks. 20 mm

Rysunek 2:

Opcja 1:

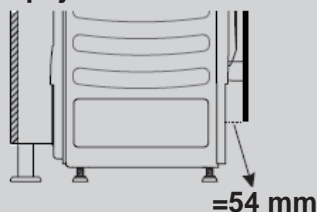

=54 mm

Opcja 2:

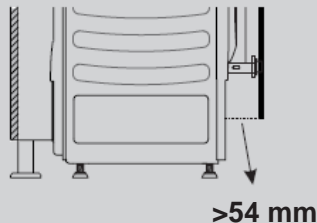

>54 mm

Uwaga: Odległość nie uwzględnia tylnej ścianki mebli kuchennych.

Zalecamy otwieranie drzwi mebla w lewo, w tę samą stronę co drzwiczek suszarki.

Rysunek 3:

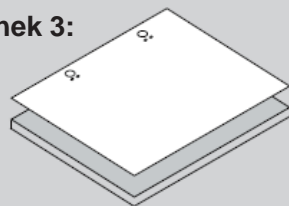

- Zamocuj zawiasy (na drzwiach) za pomocą 4 dostarczonych śrub (A) (**rysunek 4**).
- Zamocuj magnes (B) za pomocą śruby (C) (**rysunek 4**).
- Zamontuj płytkę (D) po prawej lub lewej stronie, w zależności od wymogów instalacyjnych (**rysunek 5**).
- Umieść plastikową podkładkę (E) pod płytką i przymocuj ją we właściwym miejscu za pomocą śruby (F) (**rysunek 5**).
- Zatrzaśnij osłonę montażową (G) w dolnym położeniu (**rysunek 5**).
- Zamontuj drzwi meblowe za pomocą zawiasów. Umieść podkładki pod zawiasami (I) (**rysunek 6**), a następnie przymocuj za pomocą śruby (H).
- Wsuń suszarkę do wnętrza szafki o wymiarach pokazanych na schemacie (**rysunek 7**).

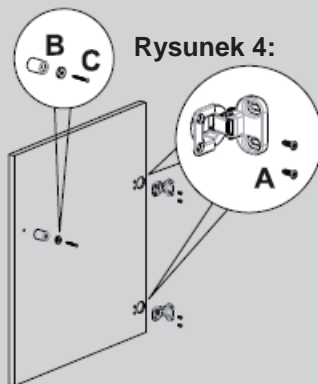

Rysunek 5:

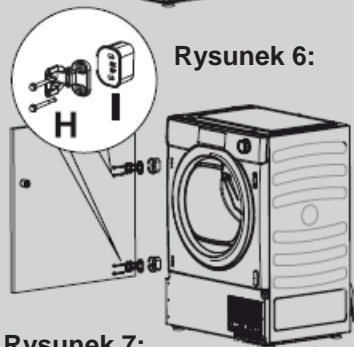
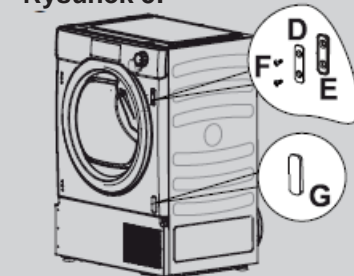

Rysunek 7:

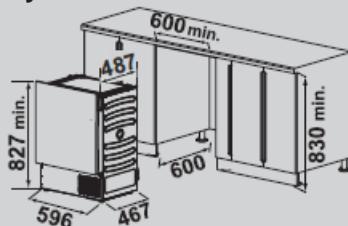

Opcja 2

Pozycja cokołu jest cofnięta o ponad 55 mm w stosunku do frontu mebla.

Uwaga: poniższe elementy nie są dołączane do urządzenia:

- zawiasy
- podkładki
- ograniczniki drzwi

- Najpierw wsuń suszarkę w otwór o wymiarach podanych na schemacie (**rysunek 7**).

Uwaga: Po zamocowaniu zawiasów do mebli nie jest możliwe wsuwanie i wysuwanie suszarki.

- Zamontuj drzwi mebla za pomocą standardowych zawiasów i podkładek (brak w zestawie) i przytrzymaj drzwi zamknięte za pomocą standardowego haczyka (nie wchodzi w skład zestawu) (**rysunek 8**).

! Zwróć uwagę na to, aby dolny zawias umieścić 40 mm nad przednią osłoną, aby ułatwić jej wyjęcie (**rysunek 9**).

- Teraz można zamocować zawiasy do drzwi mebla.
- Użyj 4 zatyczek (G), aby zakryć wszystkie otwory na przednim panelu suszarki.

INFORMACJE OGÓLNE

Jeśli odległość między górną częścią suszarki a górną częścią mebla wynosi więcej niż 10 mm, przymocuj metalowe wsporniki N ° 2 L (K) do boków mebli, aby uniknąć ewentualnego przechylenia (**rysunek 10**).

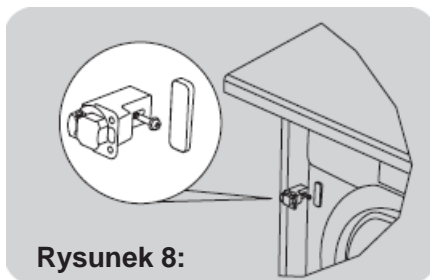

Rysunek 8:

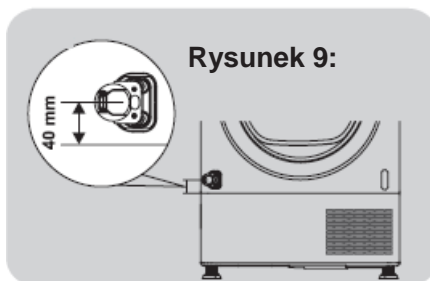

Rysunek 9:

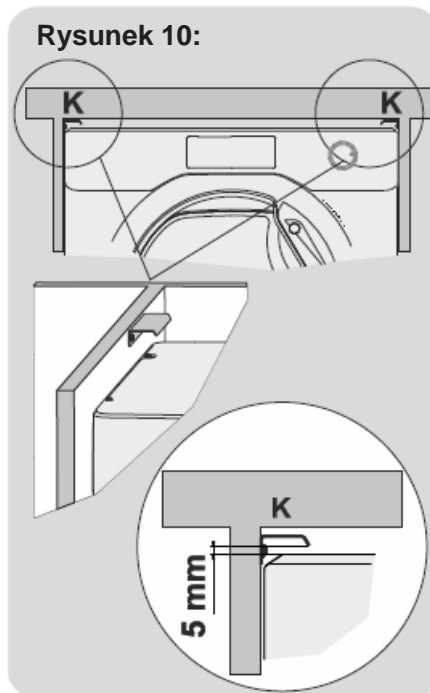

Rysunek 10:

- Cokół meblowy można poprowadzić z przodu suszarki, ale jego wysokość będzie podyktowana wymiarami przedniej płytki osłonowej.

Cokół musi posiadać szczeliny wentylacyjne (o minimalnej długości bocznej/średnicy 127 mm) zgodnie z wymiarami podanymi na szablonie do mocowania.

Jeśli cokół nie jest wystarczająco duży, aby pomieścić całość dziura, wyciąć tylko jej część.

- Umieść szablon na odwrotnej stronie cokołu. Zaznacz pozycje otworów na śruby, a następnie nawierć je (**rysunek 11**).
- Zamocuj cokół do płyty czołowej za pomocą dostarczonych 6 śrub. (J)
Uwaga: jest to możliwe tylko dla niektórych rodzajów płytek osłonowych (np. z drewna lub plastiku). Sugerujemy sprawdzenie u dostawcy mebli kuchennych.
- Przymocuj płytkę osłonową do suszarki.
- W przypadku użycia pełnych drzwi, drzwi muszą posiadać otwór o średnicy min. 127 mm naprzeciw otworu w płytce osłonowej (**rysunek 12**).



BEZ otworu wentylacyjnego w drzwiczkach mebla nie można zagwarantować prawidłowego działania urządzenia.

Rysunek 11:

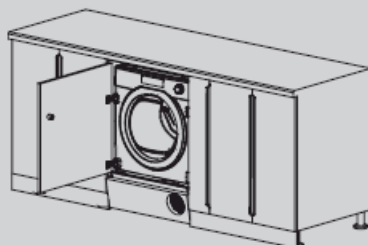
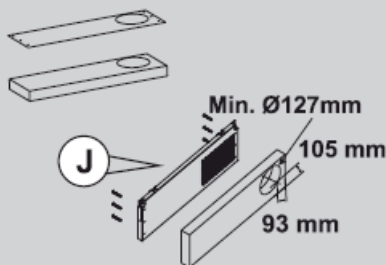

Rysunek 12:

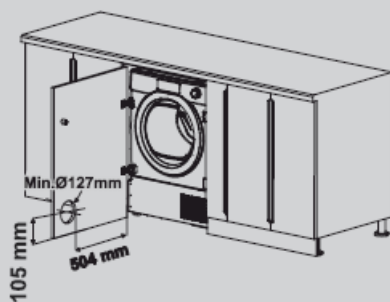

Kwestie środowiskowe

- Wszystkie materiały użyte do pakowania są przyjazne dla środowiska i przetwarzalne. Prosimy, aby pozbywać się opakowań w sposób przyjazny dla środowiska. Szczegółowych informacji o aktualnie obowiązujących sposobach utylizacji udziela Państwu lokalne władze.
- W celu zapewnienia bezpiecznych warunków utylizacji suszarki, należy odłączyć kabel zasilający od źródła zasilania, odciąć kabel zasilający i zniszczyć go łącznie z wtyczką. Aby zapobiec zatrzaśnięciu się dzieci w suszarce, należy wyłamać zawiasy w drzwiczkach lub blokadę drzwiczek.

Dyrektywa Parlamentu Europejskiego 2002/96/WE

Niniejsze urządzenie posiada oznakowanie zgodne z Dyrektywą Parlamentu Europejskiego 2002/96/WE w sprawie zużytego sprzętu elektrycznego i elektronicznego (WEEE).



Pojęcie WEEE obejmuje zarówno substancje zanieczyszczające (mające potencjalnie negatywny wpływ na środowisko naturalne), jak i podstawowe elementy urządzenia (nadające się do powtórnego użycia). Chodzi o to, aby zużyty sprzęt poddany został konkretnym zabiegom, mającym na celu właściwie usuwanie i składowanie wszystkich zanieczyszczeń oraz odzysk i recykling wszystkich materiałów.

Każdy z nas może odegrać ważną rolę w zapewnieniu, że WEEE nie staną się problemem dla środowiska, dzięki przestrzeganiu kilku podstawowych zasad:

- WEEE nie powinien być traktowany jak odpad komunalny;
- WEEE należy przekazywać do odpowiednich punktów zbiórki prowadzonych przez gminy lub zarejestrowane firmy.

W wielu krajach, zużyty sprzęt elektryczny i elektroniczny jest odbierany bezpośrednio i bezpłatnie z domu klienta przy zakupie nowego urządzenia, na zasadzie jeden za jeden, o ile sprzęt jest tego samego rodzaju i spełnia takie same funkcje, jak dostarczany.

Serwis techniczny

- Aby zapewnić jak najdłuższe, bezpieczne i wydajne działanie urządzenia, zalecamy, aby przeglądy serwisowe i naprawy były przeprowadzane przez autoryzowanego inżyniera serwisowego firmy GIAS.

Wymagania dot. instalacji elektrycznej

Suszarki są przystosowane do pracy przy zasilaniu 220-240 V i napięciu jednofazowym 50Hz. Sprawdź, czy obwód zasilania posiada napięcie nominalne co najmniej 6 A.

Prąd elektryczny może być bardzo niebezpieczny.

Urządzenie musi zostać uziemione.

Gniazdko i wtyczka urządzenia muszą być tego samego typu.

Nie należy używać przejściówek, rozgałęziaczy ani przedłużaczy.



Za usługę serwisową może zostać pobrana opłata, jeśli problem z urządzeniem został spowodowany przez nieprawidłową instalację.



Nie należy podłączać urządzenia do zasilania ani uruchamiać go dopóki instalacja nie zostanie zakończona. Dla Twojego własnego bezpieczeństwa urządzenie musi zostać prawidłowo zamontowane. W przypadku jakichkolwiek wątpliwości dotyczących instalacji, prosimy skontaktować się z Serwisem Technicznym.

2. PRZYGOTOWANIE WSADU

Przed użyciem suszarki bębnowej po raz pierwszy należy:

- Przeczytać załączoną instrukcję obsługi.
- Wyjąć wszystkie przedmioty znajdujące się w bębnie.
- Przetrzeć wewnątrz bębna oraz drzwiczki wilgotną szmatką, aby usunąć kurz, który mógł się osadzić podczas transportu.

Przygotowanie ubrań

Należy upewnić się, że wyprane ubrania nadają się do suszenia w suszarce, o czym informują odpowiednie symbole na metkach.

Upewnij się, że wszystkie zapięcia są zapięte, a kieszenie puste. Przewiń ubrania na lewą stronę.

Umieść luźno ubrania w bębnie, aby mieć pewność, że się nie splączą.

Przeciwwskazania do suszenia

Jedwabne, nylonowe rajstopy, ubrania z delikatnymi aplikacjami i metalowymi ozdobami, obszyciami z tworzywa sztucznego lub skóry.



WAŻNE: nie susz w suszarce ubrań, które zostały potraktowane płynem do czyszczenia chemicznego oraz ubrań z gumy (istnieje ryzyko ich zapalenia się lub eksplozji).

Podczas ostatnich 15 minut suszenia wsad jest suszony chłodnym powietrzem.

Oszczędzanie energii

Do suszarki wolno wkładać wyłącznie odwirowane lub dokładnie wyżęte ubrania. Im bardziej suche pranie, tym suszenie trwa krócej, dzięki czemu oszczędza się energię elektryczną.

ZAWSZE

- Należy próbować suszyć jak najwięcej ubrań, aby oszczędzać energię.
- Przed każdym cyklem, należy sprawdzić, czy filtr jest czysty.

NIGDY

- Nie należy przekraczać maksymalnej wagi wsadu. Jest to stratą czasu i energii.
- Wkładanie ociekających wodą ubrań do suszarki bębnowej grozi zniszczeniem urządzenia.

Sortowanie wsadu

• Wg symboli na metkach

Można je znaleźć przy kołnierzu lub szwie wewnątrz ubrania.



Nadaje się do suszenia w suszarce bębnowej.



Nadaje się do suszenia w suszarce bębnowej w wysokich temperaturach.



Nadaje się do suszenia w suszarce w niskich temperaturach.



Nie suszyć w suszarce bębnowej.

Jeśli ubranie nie posiada metki z symbolami, należy założyć, że nie nadaje się do suszenia w suszarce.

• Wg ilości i grubości

Za każdym razem, gdy wsad jest cięższy od przewidzianego dla suszarki, należy podzielić ubrania zgodnie z ich grubością (np. ręczniki oddzielić od białizny)

• Wg rodzaju tkaniny

Bawełna/pościel: Ręczniki, dżersej bawełniany, białizna pościelowa i stołowa

Tkaniny syntetyczne: Bluzki, koszule, kombinezony, itp. uszyte z poliestru i z poliamidu, a także tkaniny syntetyczne z domieszką bawełny.



Nie należy nadmiernie obciążać bębna. Namoczone duże artykuły mogą przekraczać maksymalnie dopuszczalną wagę (np. śpiwory czy koldry).

3. CZYSZCZENIE I REGULARNA KONSERWACJA

Czyszczenie suszarki

- Oczyszczyć filtr i opróżnij pojemnik na wodę po każdym cyklu suszenia.
- Regularnie czyść dolny filtr.
- Po każdym okresie użytkowania wytrzyj wewnątrz bębna i pozostaw otwarte drzwi na chwilę, aby umożliwić cyrkulację, aby je osuszyć.
- Wytrzyj obudowę urządzenia i drzwi miękką ściereczką.
- **NIE UŻYWAJ** ściernych podkładek ani środków czyszczących.
- Aby zapobiec przyklejaniu się drzwi lub gromadzeniu się zanieczyszczeń, wewnętrzne drzwi i uszczelki należy czyścić wilgotną szmatką po każdym cyklu suszenia.



OSTRZEŻENIE! Bęben, drzwi i ładunek mogą być bardzo gorące.



WAŻNE: Przed przystąpieniem do czyszczenia tego urządzenia zawsze wyłączaj i wyjmuj wtyczkę z gniazdka elektrycznego.



Dane elektryczne znajdują się na tabliczce znamionowej z przodu szafki suszarki (przy otwartych drzwiach).

4. ZBIORNIK NA WODĘ

Woda usunięta z mokrego prania podczas cyklu suszenia gromadzi się w zbiorniku w drzwiach suszarki. Gdy zbiornik jest pełen, na panelu sterowania włącza się lampka kontrolna  i zbiornik MUSI zostać opróżniony. Nie mniej jednak zalecamy, aby zbiornik był opróżniany po każdym cyklu suszenia.

UWAGA: Podczas pierwszych kilku cykli suszenia w zbiorniku będzie się zbierać bardzo mała ilość wody, ponieważ najpierw napełni się zbiornik wewnętrzny.

Wymywanie zbiornika z szuflady w drzwiach

1. Delikatnie wysuń tackę aż do całkowitego wysunięcia. (A)

Pełny zbiornik będzie ważył około 6 kg.

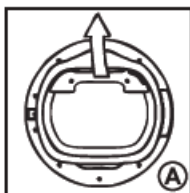

2. Przechyl zbiornik, aby wylać z niego wodę przez dziubek z tyłu. (B)

Po opróżnieniu, włóż zbiornik z powrotem na swoje miejsce, w pokazany sposób (C); najpierw włóż podstawę zbiornika do pokazanej pozycji (1), a następnie popchnij jego górną część do swojej pozycji (2).

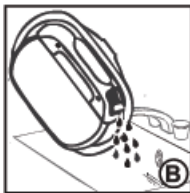



3. Naciśnij przycisk , aby ponownie uruchomić cykl.

UWAGA: Jeśli obok suszarki znajduje się odpływ do kanalizacji, możliwe jest użycie zestawu do odprowadzania, co umożliwi stałe odprowadzanie wody zebranej w suszarce. Eliminuje to potrzebę opróżniania zbiornika na wodę.



DZIAŁANIE

1. Otwórz drzwiczki i załaduj mokre ubrania do bębna. Sprawdź, czy nie blokują drzwiczek.
2. Delikatnie zamknij drzwiczki popychając je powoli, dopóki nie usłyszysz kliknięcia.
3. Przekręć programator na wybraną opcję suszenia (sprawdź tabelę z programami).
4. Wciśnij przycisk . Suszarka uruchomi się automatycznie, a lampka kontrolna nad przyciskiem zacznie świecić stałym światłem.

5. Jeśli podczas pracy suszarki zostaną otwarte drzwiczki w celu sprawdzenia, jak wysuszone jest pranie, do wznowienia cyklu po zamknięciu drzwiczek konieczne jest wciśnięcie przycisku .

6. Gdy cykl jest bliski zakończenia, urządzenie przejdzie w tryb schładzania. Ubrania będą obracane w zimnym powietrzu, aby je schłodzić.

7. Po zakończeniu cyklu, bęben będzie się od czasu do czasu obracał, aby zapobiec powstaniu zagnieceń. Zatrzyma się dopiero po wyłączeniu urządzenia lub po otwarciu drzwiczek.

8. Gdy cykl zostanie zakończony, zapali się lampka kontrolna END.



Aby uzyskać dobry wynik suszenia, nie otwieraj drzwiczek podczas pracy programów automatycznych.

5. DRZWI I FILTR

Aby otworzyć drzwiczki, pociągnij za uchwyt.
Aby zrestartować suszarkę, zamknij drzwiczki i naciśnij przycisk ►►►.



OSTRZEŻENIE! Gdy suszarka bębnowa pracuje, jej drzwiczki mogą być **BARDZO GORĄCE**.

Filtr

WAŻNE: W celu zwiększenia wydajności suszarki, przed każdym cyklem należy wyczyścić filtr z klaczków.

1. Pociągnij filtr do góry.



2. Otwórz filtr w sposób pokazany obok.

3. Delikatnie usuń klaczkę przy użyciu miękkiej szczoteczki lub koniuszków palców.

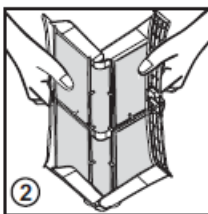

4. Zatrzaśnij z powrotem filtr i dociśnij go.

Lampka kontrolna zanieczyszczenia filtra

☉ Świeci się, gdy filtr wymaga czyszczenia.

Jeśli ubrania nie schną, sprawdź, czy filtr nie jest zapchany.



JEŚLI CZYŚCISZ FILTR POD WODĄ, PAMIĘTAJ, ABY DO WYTRZEĆ DO SUCHA



OSTRZEŻENIE! Jeśli drzwiczki zostaną otwarte w trakcie cyklu, przed zakończeniem działania cyklu schładzania, uchwyt może być gorący. Podczas opróżniania w trakcie trwania cyklu, prosimy zachować szczególną ostrożność.

Czyszczenie filtra skraplacza

1. Zdejmij osłonę.

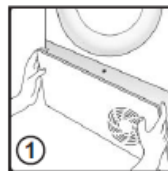

2. Przekręć dwie dźwignie blokujące w lewo i wyciągnij je z przedniej pokrywy.

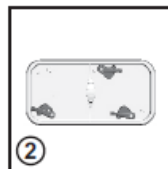

3. Delikatnie wyjmij ramkę filtra i wyczyść filtr z kurzu oraz klaczków za pomocą szmatki. Do czyszczenia nie używaj wody.

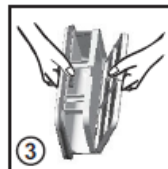

4. Delikatnie wyjmij gąbkę i umyj ją pod bieżącą wodą obracając nią, w celu usunięcia kurzu i klaczków.

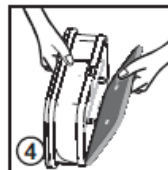

5. Włóż przednią pokrywę z powrotem na swoje miejsce, upewniając się, że jest umieszczona prawidłowo (jak to pokazuje strzałka) i wciśnij zdecydowanie na swoje miejsce. Zablokuj dźwignie przekręcając nimi w prawo.

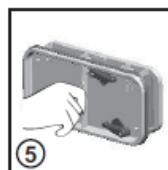

6. Włóż osłonę na swoje miejsce.



Czyść filtry przed każdym cyklem.



Uwaga, przeładowanie bębna lub bardzo duży załadunek może doprowadzić do otwarcia drzwi w trakcie suszenia. Jeśli to nastąpi, należy zmniejszyć by kontynuować cykl.

6. LAMPKI KONTROLNE I WSKAŹNIKI

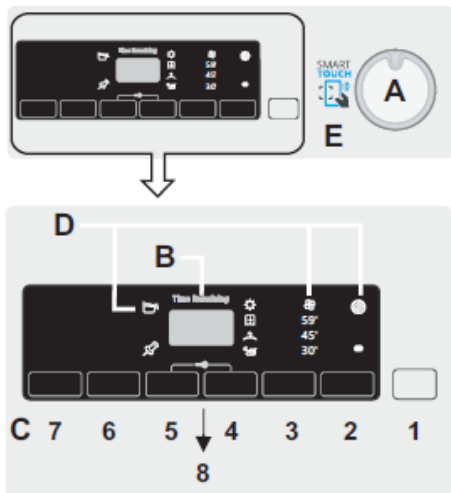

A- Programator - Obracając pokrętkę w obu kierunkach można wybrać pożądany program suszenia. Aby anulować wybór lub wyłączyć suszarkę, obróć pokrętkę w pozycję OFF.

B- Wyświetlacz cyfrowy - Na wyświetlaczu pojawi się czas pozostały do zakończenia czasu suszenia, czas do rozpoczęcia się cyklu suszenia (jeśli został aktywowany opóźniony start) i inne powiadomienia.

C- Przyciski

1. Przycisk Start/Pauza

Służy do uruchomienia wybranego programu i/lub jego zatrzymania.

2. Super Easy Iron - Ta opcja zmniejsza fałdy i splątania, dzięki przemiennym ruchom bębna podczas suszenia i po wyschnięciu ubrań, i automatycznie wybiera stopień wysuszenia dostosowany do opcji prasowania (ustawienie poziomu wysuszenia można zmieniać po wybraniu opcji).

Opcję tę można ustawić najpóźniej do upływu pięciu minut od rozpoczęcia cyklu i aktywować tylko w cyklach automatycznych.

3. Przycisk Rapids - Istnieje możliwość przełączenia z programu automatycznego na program RAPID, przed upływem 3 minut od rozpoczęcia cyklu. Kolejne wciśnięcia powodują wydłużenie czasu (30-45-59 minut). Po takim wybraniu do zresetowania funkcji automatycznego

wygaszania konieczne jest wyłączenie suszarki. W przypadku niezgodności, wszystkie diody LED zamigoczą 3-krotnie.

4. Przycisk wyboru trybu suszenia

Za jego pomocą, w ciągu maksymalnie 5 minut od rozpoczęcia cyklu, można wybrać wymagany poziom wysuszenia:

Do prasowania: Pozostawia ubranie lekko wilgotne, aby ułatwić prasowanie.

Na wieszak: Gotowe do powieszenia na wieszaku w szafie.

Do szafy: Dla ubrań, które można umieścić od razu w szafie.

Super-suche: Pozwala całkiem wysuszyć ubranie. Jest to tryb idealny dla pełnego wsadu. Urządzenie jest wyposażone w funkcję Drying Manager. W ramach cykli automatycznych każdy poziom suszenia pośredniego, przed dotarciem do wybranego, jest sygnalizowany migającym neonem, który pokazuje stopień wysuszenia odzieży. W przypadku niekompatybilności wszystkie diody LED 3-krotnie szybko zamigają.

5. Przycisk opóźnionego startu - Pozwala opóźnić rozpoczęcie programu od 1 do 24 godzin w odstępach 1-godzinnych. Wybrane opóźnienie pojawi się na wyświetlaczu. Po naciśnięciu przycisku START wyświetlany czas maleje z godziny na godzinę. Jeśli otworzysz drzwiczki iluminacyjne po ustawieniu opóźnienia uruchomienia, po ich ponownym zamknięciu wciśnij ponownie przycisk START, aby wznowić odliczanie.

6. Zapamiętywanie - Opcja ta pozwala zapamiętać opcje dla wybranego cyklu.

ZAPAMIĘTYWANIE: Gdy cykl działa, wciśnij przycisk zapamiętywania przez 3 sekundy. Lampka kontrolna zapamiętywania zamigocze 3-krotnie i zapisze opcje połączone z obecnie działającym cyklem.

Przypomnienie: Po wybraniu cyklu wciśnij przycisk zapamiętywania w celu przypomnienia zapisanych opcji (nie cyklu).

7. Wybór czasu trwania cyklu - Istnieje możliwość przekształcenia cyklu automatycznego do programowalnego w ciągu 3 minut od uruchomienia cyklu. Następane wciśnięcia wydłużają czas trwania cyklu, każde o kolejne 10 minut.

Po dokonaniu wyboru, w celu zresetowania wygaszonej funkcji automatycznego konieczne jest wyłączenie suszarki. W przypadku niekompatybilności wszystkie diody LED zamigoczą 3-krotnie.

8. Funkcja blokady

Ta funkcja pozwala zablokować niepożądane zmiany ustawionych opcji na fasetce podczas fazy suszenia.

Aktywacja/dezaktywacja: Naciśnij jednocześnie przyciski 4 i 5 przez dwie sekundy. Na wyświetlaczu pojawi się znak "LOC".

Po odblokowaniu opcji na wyświetlaczu pojawia się znak "Unl", tylko jeden raz. W przypadku otwarcia "bulaja" przy aktywowanej blokadzie cykl zostaje zatrzymany, ale blokada nadal działa: aby ponownie uruchomić cykl, należy usunąć blokadę i wcisnąć start.

Gdy suszarka jest wyłączona, opcja jest automatycznie dezaktywowana.

Blokadę przycisków można modyfikować w dowolnym momencie cyklu.

Automatyczny program przeciw powstawaniu zagnieć

Ta opcja automatycznie aktywuje ruch bębna zapobiegający powstawaniu zagnieć, wstępny cykl w przypadku aktywacji opóźnienia i po zakończeniu cyklu suszenia trwający do 6 godzin. Włącza się co 10 minut. Aby zatrzymać ruch bębna, należy ustawić pokrętko w pozycji OFF.

Opcja jest przydatna, gdy nie można natychmiast opróżnić suszarki.

D - Diody LED

Zbiornik na wodę  - Zapala się, gdy konieczne jest opróżnienie zbiornika wody.

Czyszczenie filtra  - Świeci się, gdy wymagane jest czyszczenie filtrów (drzwi i dolnego).

Schładzanie  - Świeci się, gdy cykl znajduje się w końcowej fazie chłodzenia.

Obszar E- SMART TOUCH - naciśnięcie przycisku START/PAUZA umożliwia rozpoczęcie poprzednio pobranego cyklu, gdy na pokrętkle programatora wybrana zostaje pozycja Touch (pobranie aplikacji: patrz odpowiednia część niniejszej instrukcji obsługi).



APPAREL CARE

Cykl suszenia wełny przez tę suszarkę został zatwierdzony przez The Woolmark Company do suszenia wyrobów wełnianych nadających się do prania w pralce, pod warunkiem, że produkty są prane i suszone zgodnie z instrukcjami na etykiecie umieszczonej na odzieży i zgodnie z informacjami podanymi przez producenta suszarki. M1530. W Wielkiej Brytanii, Irlandii, Hong Kongu i Indiach znak towarowy Woolmark jest znakiem towarowym oznaczającym certyfikację.

Maksymalna waga wsadu do wysuszenia

Tkaniny bawełniane	Maks. zadeklarowana waga
Tkaniny syntetyczne i delikatne	Maks. 4 kg

Wskazówka dotycząca suszenia

Standardowy cykl COTTON DRY () jest programem najbardziej energooszczędnym i najlepiej nadającym się do suszenia normalnej mokrej bawełnianej bielizny.

Tabela na ostatniej stronie pokazuje przybliżony czas i zużycie energii dla głównych programów suszenia.



Specyfikacja techniczna

Pojemność bębna	78,5
Maks. waga wsadu	Patrz tabliczka znamionowa
Wysokość	Maks. 85 cm
Szerokość	60 cm
Głębokość	Maks. 48,7 cm
Klasa energetyczna	Patrz tabliczka znamionowa

Zużycie energii w trybie wyłączenia	0,40 W
Zużycie energii w trybie włączenia	0,75 W

Informacje dotyczące testów laboratoryjnych

Program zgodny z EN 61121



- COTTON DRY -  BAWĘLNA LUB 
- BAWĘLNA DO PRASOWANIA- BAWĘLNA LUB BIAŁE 
- EASY-CARE - TKANINY DELIKATNE LUB SYNTETYCZNE

 Rzeczywisty czas trwania cyklu suszenia zależy od początkowego poziomu wilgotności prania zależnego od prędkości wirowania, rodzaju i ilości ładunku, czystości filtrów i temperatury otoczenia.

 Czyść filtry przed każdym cyklem.













7. WYBÓR PROGRAMU I USTAWIANIE FUNKCJI

Aby zapoznać się ze zgodnością poszczególnych programów i opcji prosimy przejść na następną stronę)

PROGRAM	OPIS PROGRAMU	MAKS. ZAŁADUNEK	CZAS SUSZENIA
	Odpowiedni cykl do suszenia bawełny, gąbek i ręczników.	PEŁNY	*
	Program Eco (gotowe go powieszona) to najbardziej wydajny program pod względem zużycia energii. Odpowiedni dla bawełny i białej bielizny.	PEŁNY	*
Mix & Dry	Do suszenia wszystkich rodzajów tkanin, takich jak bawełna, len, tkaniny mieszane i syntetyczne.	4	*
	Delikatny, specjalny cykl do suszenia ciemnych lub kolorowych tkanin bawełnianych lub syntetycznych.	4	*
	Do suszenia delikatnych i syntetycznych tkanin, które wymagają odpowiedniego traktowania.	4	*
	Ten szczególny cykl został pomyślany tak, aby suszyć koszule minimalizując splątania i tworzenie zagnieceń dzięki specyficznym ruchom bębna. Zaleca się wyjęcie pościeli natychmiast po zakończeniu cyklu suszenia.	2.5	*
	Specjalny cykl przeznaczony do suszenia zasłon, prześcieradeł i obrusów o dużych rozmiarach. Dzięki specyficznemu ruchowi bębna pościel będzie sucha przy ograniczeniu do minimum splątania i zagnieceń.	5	220'
	Cykl dedykowany do suszenia jednolitych materiałów, takich jak dżinsy lub denim. Zaleca się wywrócenie odzieży na lewą stronę.	4	*
	Idealny cykl do suszenia kolder i rewitalizacji pierza.	4	*
	Dedykowany do odzieży sportowej i do fitnessu, do delikatnego suszenia ze szczególną ostrożnością, aby uniknąć obkurczenia i uszkodzenia elastycznych włókien.	4	*
	Odzież wełniana: program można wysuszyć do 1 kg prania (około 3 swetrów). Przed suszeniem zaleca się odwrócić wszystkie ubrania na lewą stronę. Czas suszenia zależy od rozmiaru ubrań i stopnia odwirowania wybranego podczas prania. Pod koniec cyklu ubrania są gotowe do noszenia, ale jeśli są grubsze, ich krawędzie mogą być nieco mokre: zaleca się ich wysuszenie w naturalny sposób. Zalecane jest wyjęcie ubrań pod koniec cyklu. Uwaga: filcowanie wełny jest procesem nieodwracalnym; prosimy suszyć wyłącznie ubrania z symbolem zezwalającym na suszenie w suszarce; program ten nie jest wskazany do suszenia ubrań akrylowych.	1	70'
	Jeden specjalny cykl, który suszy i w tym samym czasie pomaga zredukować ilość alergenów, takich jak roztocza, sierść zwierząt, pyłki pozostałości detergentów w proszku.	4	220'
	Ciepły cykl, który w zaledwie 12 minut pomaga rozprostować fałdy i zagniecenia.	2.5	*
	Idealny cykl do usuwania nieprzyjemnych zapachów z pościeli i wygładzania zagnieceń.	2.5	*
Smart Touch 	Konfigurowalne ustawienie, które współdziała z aplikacją na Androidzie, uruchamia cykle (zobacz dedykowaną sekcję). Ustawienia domyślne to odkażanie suszarki.		

* Rzeczywisty czas trwania cyklu suszenia zależy od początkowego poziomu wilgotności prania, który zależy od prędkości wirowania, rodzaju i ilości ładunku, czystości filtrów i temperatury otoczenia.

ZGODNOŚĆ PROGRAMÓW I OPCJI SUSZENIA

PROGRAMY	OPCJE DO WYBORU						OPCJE AUTOMAT.	
	CYKL RAPIDS	WYBÓR CZASU	WYBÓR STOPNIA WYSUSZENIA	SUPER EASY	OPÓŹNIENIE STARTU	ZAPAMIĘTYWANIE	ZAPOBIEGANIE ZAGNIECIENIOM	DRYING MANAGER
	✓	✓	✓	✓	✓	✓	✓	✓
	-	-	-	-	✓	-	-	-
Mix & Dry	✓	✓	✓	✓	✓	✓	✓	✓
	-	-	✓	✓	✓	✓	✓	✓
	✓	✓	✓	✓	✓	✓	✓	✓
	✓	-	✓	✓	✓	✓	✓	✓
	-	✓	✓	✓	✓	✓	✓	✓
	-	-	-	✓	✓	✓	✓	✓
	-	-	-	-	✓	-	✓	✓
	-	-	✓	-	✓	✓	✓	✓
	-	-	-	-	✓	-	-	-
	-	✓	-	-	✓	✓	✓	-
	-	-	-	-	✓	-	✓	✓
	-	-	-	-	✓	-	✓	-

FUNKCJA SMART TOUCH

Urządzenie korzysta z technologii **Smart Touch**, która umożliwia interakcję z urządzeniem za pośrednictwem aplikacji na smartfonach z Androidem, wyposażonych w funkcję NFC (Near Field Communication).

- Pobierz aplikację **Candy simply-Fi** na swój smartfon.

Candy simply-Fi App jest dostępna na tabletach i smartfonach z systemami **Android** i **iOS**. Niemniej jednak nawiązanie kontaktu z pralką i korzystanie z całego potencjału, jaki zapewnia funkcja **Smart Touch**, jest możliwe tylko wówczas, gdy posiadasz smartfon z systemem **Android** wyposażony w technologię **NFC**, zgodnie z następującym schematem funkcjonalnym:

Smartfon z Android z technologią NFC	Interakcja z pralką i wszystkie inne treści
Smartfon z Android bez technologii NFC	Wyłącznie treści
Tablet z Androidem	Wyłącznie treści
Apple iPhone	Wyłącznie treści
Apple iPad	Wyłącznie treści

FUNKCJE

Głównymi funkcjami dostępnymi z poziomu aplikacji są:

- **Sterowanie głosowe** – Przewodnik pomagający dobrać idealny cykl prania za pomocą trzech haseł głosowych (ubrania/tkaniny, kolor, stopień zabrudzenia).
- **Cykle** - do wgrzywania i uruchamiania nowych programów suszenia.

- **Smart Care**–Smart Check-up do kontrolowania + przewodnik po rozwiązywaniu problemów.
- **Moje Statystyki**- Statystki suszenia i porady dotyczące bardziej efektywnego korzystania z pralki.

Poznaj wszystkie funkcje **Smart Touch**, przeglądając aplikację w trybie **DEMO** lub wejdź na:

www.candysmarttouch.com

JAK UŻYWAĆ SMART TOUCH

PO RAZ PIERWSZY - Rejestracja pralki

- Wejdź w "**Ustawienia**" na smartfonie z Androidem i aktywuj funkcję **NFC** w menu „**Wireless & Networks**”

W zależności od modelu smartfona i wersji Android i iOS, proces aktywacji NFC może być różny. Więcej informacji znajdziesz w instrukcji obsługi dołączonej do smartfona.

- Przekręć pokrętkę na pozycję **Smart Touch**, aby włączyć czujnik na panelu sterowania.
- Otwórz aplikację, utwórz profil użytkownika i zarejestruj urządzenie postępując zgodnie z instrukcjami na wyświetlaczu lub "**Skrócona Instrukcja**", który dołączono do urządzenia.

Więcej informacji, F.A.Q. oraz wideo z instrukcją rejestracji udostępniono na: www.candysmarttouch.com/how-to

KOLEJNY RAZ - Regularne stosowanie

- Za każdym razem, gdy chcesz zarządzać urządzeniem za pośrednictwem aplikacji, najpierw przełącz je do trybu **Smart Touch** przekręcając pokrętkę na tę pozycję.
- Upewnij się, że masz odblokowany ekran telefonu (w trybie stand-by) i została włączona funkcja NFC; w przeciwnym razie, należy wykonać czynności opisane wcześniej.
- Jeśli chcesz rozpocząć cykl suszenia, załaduj pranie, wsyp/wlej detergent i zamknij drzwiczki pralki.
- Wybierz żądaną funkcję w aplikacji (np. uruchomienie programu, cykl Check-up, aktualizację statystyk, itp...).
- Postępuj zgodnie z instrukcjami wyświetlanymi na ekranie telefonu, **PAMIĘTAJĄC BY BYŁ ZBLIŻONY** do logo **Smart Touch** na panelu urządzenia, gdy wymagane przez aplikację.

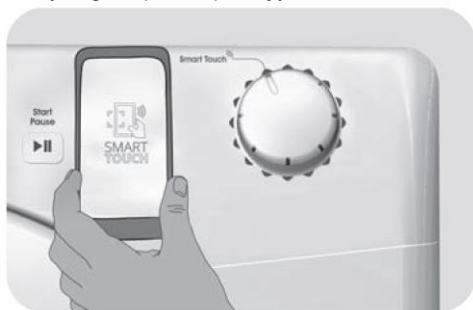

Umieść smartfon tak, aby antena NFC na jego tylnej ścianie zrównała swoje położenie z logo Smart Touch na urządzeniu (patrz zdjęcie poniżej).



Jeśli nie znasz położenia swojej anteny NFC, lekko obróć smartfonem w ruchu kołowym wokół logo Smart Touch aż aplikacja potwierdzi połączenie. W celu umożliwienia przesyłania danych, **ABY ODNIEŚĆ SUKCES, KONIECZNE JEST, ABY PRZYTRZYMAĆ SMARTFON PRZY PANELU PRAŁKI PODCZAS KILKU SEKUND TEJ DANEJ PROCEDURY**; na urządzeniu pojawi się wiadomość, która poinformuje o prawidłowym wyniku operacji i doradzi, gdy jest to możliwe, aby przesunąć smartfon dalej.

Gruba metalowa obudowa lub naklejki na smartfonie mogą zakłócać lub uniemożliwiać transmisję danych pomiędzy pralką a telefonem. Jeśli to konieczne, zdejmij je.

Zastąpienie niektórych elementów smartfonów (np. pokrowy baterii, itp.), nie oryginalnymi, może spowodować usunięcie anteny NFC, co uniemożliwia pełne wykorzystanie aplikacji.

Zarządzanie i sterowanie urządzeniem za pośrednictwem aplikacji możliwe jest tylko z bliska: w związku z tym nie jest możliwe wykonywanie zdalnych operacji (np.: z innego pokoju czy poza domem).

PARAMETRY POŁĄCZENIA BEZPRZEWODOWEGO

Parametr	Specyfikacja
Standard	ISO/IEC 14443 typ A oraz NFC Forum typ 4
Pasma przepustowe	13,553-13,567 MHz (średnia częstotliwość 13,560 MHz)
Zakres fal pola magnetycznego	< 42 dBμA/m (przy 10 metrach)

Niniejszym Candy Hoover Group Srl potwierdza, że urządzenie oznaczone symbolem  jest godne z podstawowymi wymogami Dyrektywy 2014/53/WE. W celu uzyskania kopii deklaracji zgodności, prosimy o kontakt pod www.candy-group.com

8. ROZWIĄZYWANIE PROBLEMÓW

DOTYCZY MODELI Z FUNKCJĄ SMART TOUCH

Aplikacja **Candy simply-Fi** posiada funkcję **Smart Check-up**, która umożliwia potwierdzenie w dowolnym momencie funkcjonalności i statusu produktu. Aby korzystać z aplikacji **Candy simply-Fi**, potrzebujesz smartfona z Androidem z technologią NFC.

Więcej informacji można znaleźć w aplikacji.

Jeśli wyświetlacz urządzenia pokazuje błąd (kod lub migające diody LED), włącz aplikację na smartfonie z Androidem z włączoną funkcją NFC, wybierając opcję "Odczytaj błąd" w menu "Pomoc online". Zbliż smartfona do logo **Smart Touch** na panelu sterowania. Powinieneś teraz móc odczytać katalog błędów, aby rozwiązać problem.

Co mogło być przyczyną...

...złego działania, a z czym możesz poradzić sobie samodzielnie

Przed wezwaniem serwisu GIAS w celu uzyskania porady, prosimy zapoznać się z listą kontrolną zamieszczoną poniżej. Gdyby okazało się, że urządzenie działa niepoprawnie, zostało źle zainstalowane lub używane w niewłaściwy sposób, wiąże się to z naliczeniem opłaty za usługę.

Jeśli po zalecanym sprawdzeniu problem nadal się utrzymuje, prosimy skontaktować się z serwisem GIAS; być może będzie w stanie udzielić Państwu pomocy drogą telefoniczną.

Czas na panelu wyświetlacza może zmieniać się w trakcie cyklu suszenia. Czas potrzebny do zakończenia cyklu jest stale weryfikowany podczas pracy urządzenia oraz regulowany, aby był jak najlepiej dostosowany do potrzeb. Takie zwiększenie się i zmniejszenie wartości czasowych jest zjawiskiem normalnym.

Czas suszenia jest zbyt długi / ubrania nie są całkiem suche...

- Czy został wybrany właściwy czas suszenia/program?
- Czy ubrania nie były zbyt mokre? Czy ubrania zostały dobrze odwirowane lub wyżęte?
- Czy filtr wymaga czyszczenia?
- Czy suszarka jest przeładowana?

Suszarka nie działa...

- Czy główne zasilanie działa? Sprawdź to, na przykład przy użyciu lampki.
- Czy wtyczka jest prawidłowo podłączona do gniazdka?
- Czy nie został wyłączony prąd?
- Czy nie wyłączył się korek?
- Czy drzwiczki są domknięte?
- Czy suszarka została włączona zarówno do zasilania, jak i na samym urządzeniu?
- Czy został wybrany czas suszenia lub program?

- Czy urządzenie zostało włączone po otwarciu drzwiczek?

Suszarka głośno pracuje...

- Wyłącz suszarkę i skontaktuj się z serwisem GIAS, w celu uzyskania porady.

Lampka kontrolna  świeci się...

- Czy filtr wymaga czyszczenia?

Lampka kontrolna  świeci się...

- Czy pojemnik na wodę wymaga opróżnienia?

OBSŁUGA KLIENTA

Jeśli problem z suszarką będzie nadal się utrzymywał po sprawdzeniu naszej listy kontrolnej, w celu uzyskania pomocy prosimy skontaktować się z serwisem GIAS. Być może będzie w stanie udzielić Państwu porady przez telefon, lub zgodnie z warunkami gwarancji, umówi z Państwem serwis inżyniera. Nie mniej jednak za usługę może zostać pobrana opłata, jeśli okaże się, że urządzenie:

- Działa poprawnie.
- Nie zostało zainstalowane zgodnie z instrukcją obsługi.
- Zostało użyte w niewłaściwy sposób.

Części zamienne

Należy zawsze używać oryginalnych części zamiennych, dostępnych bezpośrednio w serwisie GIAS.

Usługi serwisowe

W celach serwisowych i w przypadku awarii, należy kontaktować się z miejscowym inżynierem ds. obsługi technicznej.

Producent nie ponosi odpowiedzialności za błędy w druku w niniejszej broszurze. Producent zastrzega sobie również prawo do wprowadzania odpowiednich zmian w swoich produktach bez zmiany ich istotnych cech charakterystycznych.

Energia



Ciężar wsadu



Czas



	Ciężar wsadu (kg)		7
	Klasa		A+
☀ Białe	Zużycie energii	kWh	2,83
	Czas	Min.	302
☒ Białe	Zużycie energii	kWh	2,62
	Czas	Min.	278
◻ Bawełniane	Zużycie energii	kWh	2,25
	Czas	Min.	244
◻ Bawełniane ½	Zużycie energii	kWh	1,20
	Czas	Min.	140
☞ Białe	Zużycie energii	kWh	1,76
	Czas	Min.	194